

ЖК телевизор Руководство пользователя



EAC

**DAEWOO | U43V870VKE /
U49V870VKE /
U55V870VKE**

- Внимательно прочитайте эту инструкцию перед началом эксплуатации телевизора.

Содержание

Введение	
Указание мер безопасности	03
Меры предосторожности	03
Шнур питания и сетевая вилка	03
Пожарная безопасность	04
Очистка	04
Установка телевизора на стену	05
Комплектность	05
Управление телевизором	06
Разъемы	07
Спецификации	08
Энергопотребление	13
Функции кнопок пульта дистанционного управления	14
Подключение и установка	
Включение/отключение телевизора	16
Подключение к сети	17
Начальная настройка	18
Общие правила эксплуатации	
Работа с домашней страницей	19
Функции меню	19
Возможности для USB-устройств	23
Дополнительная информация	
Часто задаваемые вопросы	24
Поиск и устранение неисправностей	24
Установка основания	26
Информация для потребителя	27

➤ Введение

● Указание мер безопасности

Прочтите инструкции перед началом использования телевизора. Сохраните это руководство для дальнейшего использования.



Этот знак указывает на то, что внутри устройства присутствует опасное напряжение, создающее риск поражения электрическим током.



Этот знак указывает на то, что в документации, поставляемой с данным устройством, содержатся важные указания по его эксплуатации и обслуживанию.



Этот знак означает, что данное оборудование относится к электрическим приборам класса II, то есть к приборам с двойной изоляцией. Оно спроектировано таким образом, что не требует соединения с системой защитного электрического заземления.

● Меры предосторожности

- Не перекрывайте вентиляционные отверстия на задней крышке.
- Не проталкивайте в отверстия устройства какие-либо предметы, т. к. они могут задеть за компоненты под напряжением и вызвать короткое замыкание. Это может привести к пожару, поражению электрическим током или повреждению устройства.
- Не снимайте заднюю крышку, т. к. это может повредить устройство. В устройство телевизора не входят детали, предназначенные для самостоятельного обслуживания. Сервисное обслуживание должно осуществляться квалифицированными специалистами.
- Не прикасайтесь к экрану телевизора пальцами, чтобы не поцарапать и не испачкать его.
- Удары по экрану телевизора и чрезмерное давление на экран может привести к его повреждению, появлению светлых или темных пятен.
- Не помещайте устройство на неустойчивую стойку, подставку или стол.

● Шнур питания и сетевая вилка

- Отключите вилку от сети при возникновении следующих условий:
 - если устройство не будет использоваться в течение длительного периода;
 - при повреждении шнура питания, розетки или вилки;
 - следуйте инструкциям по установке и настройке изделия. Произведите настройку, как описано в данной инструкции по эксплуатации. Неверная настройка может привести к повреждению устройства. Если была произведена неверная настройка, отключите вилку от сети и обратитесь за помощью к квалифицированному специалисту;
 - при повреждении корпуса в результате удара или при падении устройства.

↘ Введение

- Запрещается прикасаться к штырям сетевой вилки телевизора в течение 2 секунд с момента изъятия вилки из розетки.
- Не ставьте предметы и не наступайте на шнур питания или другие кабели, а также не передвигайте предметы через них.
- Не подвергайте шнур питания воздействию влаги.

● **Пожарная безопасность**

- Не устанавливайте телевизор в непосредственной близости от легковоспламеняющихся и распространяющих огонь предметов, а также вблизи отопительных приборов, где нарушается тепловой режим и он плохо охлаждается.
- Не оставляйте включенный телевизор без присмотра. Обеспечьте условия, исключающие возможность самостоятельного включения телевизора малолетними детьми.
- Устанавливайте телевизор в месте с хорошей циркуляцией воздуха.
- Не устанавливайте телевизор в пыльных помещениях.
- Не устанавливайте телевизор во влажных и холодных помещениях. Обеспечьте защиту телевизора от перегрева.
- Избегайте воздействия прямого солнечного света на телевизор.
- Необходимо исключить возможность попадания на устройство капель или брызг. Нельзя размещать на устройстве предметы, наполненные водой, например вазы.
- При приближении грозы необходимо выключить телевизор, вынуть сетевую вилку из розетки и отключить от телевизора антенну.
- Если органы управления повреждены или телевизор неисправен, при появлении запаха гари или дыма немедленно отключите телевизор от сети и вызовите специалиста ремонтного предприятия.

● **Очистка**

- Чистите корпус мягкой, слегка влажной, затем сухой тканью. Для удаления загрязнения экрана используйте специально предназначенные для ухода за ЖК-панелью салфетки и спрей.
- Экран ЖК-панели чувствителен как к электрическим, так и к физическим воздействиям. Не допускайте надавливание на поверхность ЖК-панели. Это приводит к появлению на экране светлых или темных пятен.
- Не используйте чистящие средства на водной и химической основе, не предназначенные для чистки экрана, т. к. это может вызвать повреждение экрана телевизора.

➤ Введение

● Установка телевизора на стену

[△ ПРЕДУПРЕЖДЕНИЕ] установку телевизора должны выполнять два человека.

Для безопасной установки соблюдайте следующие меры предосторожности:

- убедитесь, что стена способна выдержать вес телевизора вместе с настенным кронштейном, установленное настенное крепление должно выдерживать массу, в 5 раз превышающую массу телевизора;
- комплект для настенного монтажа должен соответствовать стандарту VESA. Резьба всех 4 (четырёх) винтов должна входить в настенное крепление и в заднюю часть корпуса телевизора;
- следуйте указаниям по установке кронштейна для настенного крепления телевизора (см. инструкцию по установке и закреплению кронштейна);
- телевизор следует закреплять на отвесной стене;
- всегда используйте винты, соответствующие материалу стены, на которую производится установка;
- укладывайте кабели телевизора так, чтобы о них нельзя было споткнуться.
- настенный кронштейн не входит в комплект поставки телевизора, приобретается отдельно.

Размер VESA для настенного монтажа: 200 x 200 мм.

Примечание: в целях усовершенствования устройства технические характеристики и дизайн могут изменяться без предварительного уведомления.

● Комплектность

- | | |
|-----------------------------|---------------------------------------|
| 1. Телевизор | 5. Опора (2 шт.) |
| 2. Шнур электропитания | 6. Винты крепления опоры 4x20 (4 шт.) |
| 3. Пульт ДУ | 7. Руководство пользователя |
| 4. Элементы питания (2 шт.) | 8. Гарантийный талон |

Примечание: пульт дистанционного управления, шнуры и батарейки не обслуживаются и не меняются по гарантии

➤ Введение

● Управление телевизором

Пример для определенной модели телевизора

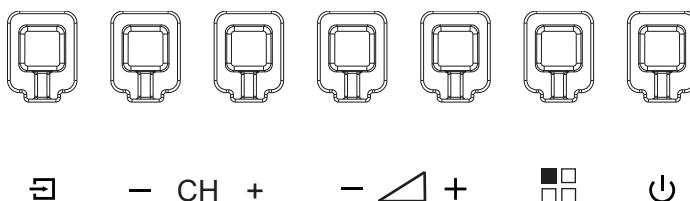

1. Кнопка : выбор источника сигнала

В меню эта кнопка дублирует функцию кнопки SOURCE пульта дистанционного управления и служит для выбора источника сигнала.

2. Кнопка CH+/CH- : переключение вверх/вниз по списку каналов

В меню эти кнопки дублируют функции кнопок вверх/вниз пульта дистанционного управления и служат для настройки параметров меню.

3. Кнопка + / - : увеличение/ уменьшение громкости

В меню эти кнопки дублируют функции кнопок вправо/влево пульта дистанционного управления и служат для настройки параметров меню.

4. Кнопка : выбор главной страницы режима Smart

При нажатии на данную кнопку телевизор перейдет на главную страницу режима Smart.

5. Кнопка : включение/выключение ТВ в дежурный режим













Когда телевизор находится в режиме ожидания при нажатии на кнопку  происходит включение телевизора.

Примечание : расположение и название функциональных кнопок и кнопки питания на телевизоре может отличаться в зависимости от модели телевизора.

➤ Введение

● Разъемы

Примечание : расположение и название разъемов на телевизоре может отличаться в зависимости от модели телевизора. У некоторых моделей могут отсутствовать некоторые разъемы.

- LAN** →  **LAN** : сетевой Ethernet-порт для подключения внешнего модема или сетевого оборудования.
- USB 2.0/3.0** →  **Разъемы USB 2.0/USB 3.0 (вход)** : служит для подключения внешних устройств с флеш-памятью.
- HDMI1/2/3** →  **Разъем HDMI (вход)** («интерфейс для мультимедиа высокой четкости») Разъем HDMI используется для подключения компьютеров с совместимым видеовыходом, спутниковых ресиверов высокого разрешения и т.п. По кабелю, подключенному к этому разъему передаются данные с видео- и аудиосигналом в несжатом виде.
- TV1 (TГ)** →  **Разъем для коаксиального кабеля (вход)** : служит для подключения коаксиального кабеля, который позволяет принимать сигнал кабельного телевидения, а также сигнал с антенны или кабельной приставки.
- TV2 (TГ)** →  **Разъем SATELLITE (вход)** : разъем для подключения спутникового ресивера.
Примечание: Чтобы убедиться, что спутниковая тарелка установлена надлежащим образом, обратитесь к местному дилеру. Для получения дополнительной информации свяжитесь с компанией спутникового вещания
- AUDIO-IN COMPONENT** →  **Разъем AUDIO-IN**
Служит для подключения видеомэгнитофона для записи тв программ. На телевизоре должен быть всегда выбран записываемый канал.
- COMPONENT-IN** →  **Компонентные разъемы**: разъемы служат для подключения различного оборудования, включая видеомэгнитофоны, камкодеры, декодеры, спутниковые ресиверы, DVD- плееры и игровые приставки.
Y →  зеленый -Y,
Pb/Cb →  синий - Pb/Cb,
Pr/Cr →  красный - Pr/Cr
- CI SLOT** →  **Разъем CI SLOT** : служит для подключения CI-модулей с картами для дескрипирования закрытых каналов.
- EARPHONE** →  **Разъем EARPHONE (выход)** : служит для подключения наушников
Примечание : слишком высокое давление звука в наушниках может привести к потере слуха.
- Coaxial-OUT** →  **SPDIF** : Для подключения телевизора к совместимому аудиоресиверу используйте цифровой кабель.

Введение

• Спецификации

	Название модели	U43V870VKE
Основные характеристики	Диапазон напряжения	100 - 240 В переменного тока, 50/60 Гц
	Потребляемая мощность в режиме ожидания	≤0.5 Вт
	Потребляемая мощность при работе	98 Вт
	Цифровая/Аналоговая система ТВ	DVB-T2/S2 + SECAM
	Минимальная яркость	220 кд/м2
	Стандартная яркость	260 кд/м2
	Равномерность яркости	65%
	Разрешение	3840x2160
	Частота кадров	60Гц
	Язык экранного меню	Английский / Русский / Украинский / Казахский
Информация о Smart TV	Операционная система Smart TV	Android 6.0
	Центральный процессор	ARM Cortex A9/1.2ГГц/dual-core
	Графический процессор	Quad Core MALI 450MP4
	ROM / RAM	Флеш-память 8Гбайт / 1.5Гбайт DDR3
	Приложения подключенные к Smart TV	App Store, History, Golive, MediaCenter, Youtube, T-Browser, Icflix, T-cast, nScreen, Twitter, DDE Customized APPs (IVI, MEGOGO, KODI, AMEDIATEKA, 1st, NTV, RAIN, ОККО)
Звук	DTS	X
	Dolby/Dolby+	DD, MS11
	Мощность звука (Вт)	8Вт+8Вт
Разъемы	Тюнер	2 (1 IEC/ 1 F тип)
	HDMI 2.0	3
	MHL	1 (Совмещенный с HDMI-1)
	ARC HDMI	Есть
	USB 2.0	2
	Component In	1
	Audio-In Component	+ (3.5 mini jack)
	Наушники	1
	LAN	1 (Коаксиальный)
	Слот CI	1
	Coaxial Out	1

➤ Введение

	Название модели	U43V870VKE
Прочие	WiFi	Встроенный 802.11b/g/n,
	DLNA (DMS,DMR,DMC,DMP)	Нет
	WiDi / Mirrcast / WiFi Дисплей	WiFi Дисплей
	Воспроизведение мультимедиа через USB	Изображение/Аудио/Видео
	Поддерживаемый видеоформат	AVI/MKV/MP4/TS/VOB/MPG/DAT
	Поддерживаемый формат видеокодека	H.265/H.264/MPEG1/MPEG2/MPEG4/DivX/VC1
	Поддерживаемый формат аудиокодека	AC3/MP3/AAC/WMA/LPCM
	Поддерживаемый формат музыкальных файлов	MP3/AAC
	Поддерживаемый формат картинки	JPG/JPEG
Вес	Вес нетто (без подставки)	7.3 кг
	Вес нетто (с подставкой)	7.4 кг
	Вес брутто	9.7 кг
Размер	ТВ без подставки	969 x 83 x 567 мм
	ТВ с подставкой	969 x 217 x 627 мм
	Размер в упаковке	1085 x 150 x 667 мм
Условия эксплуатации	Рабочая температура	от 10 до плюс 35°C
	Рабочая влажность	не более 80% (при температуре 25°C)
	Атмосферное давление	от 86 до 106 кПа (от 650 до 800 мм рт. ст.)

Примечание : Драгоценные металлы в изделии отсутствуют.

Телевизор соответствует требованиям технических условий ТУ РБ 100085149.176-2004, по условиям безопасности в эксплуатации соответствует требованиям защиты класса II по ГОСТ IEC 60065-2013.

➤ Введение

	Название модели	U49V870VKE
Основные характеристики	Диапазон напряжения	100 - 240 В переменного тока, 50/60 Гц
	Потребляемая мощность в режиме ожидания	≤0.5 Вт
	Потребляемая мощность при работе	130 Вт
	Цифровая/Аналоговая система ТВ	DVB-T2/S2 + PAL, SECAM
	Минимальная яркость	280 кд/м2
	Стандартная яркость	330 кд/м2
	Равномерность яркости	65%
	Разрешение	3840x2160
	Частота кадров	60Гц
	Язык экранного меню	Английский / Русский / Украинский / Казахский
Информация о Smart TV	Операционная система Smart TV	Android 6.0
	Центральный процессор	ARM Cortex A9/1.2ГГц/dual-core
	Графический процессор	Quad Core MALI 450MP4
	ROM / RAM	Флеш-память 8Гбайт / 1.5Гбайт DDR3
	Приложения подключенные к Smart TV	App Store, History, Golive, MediaCenter, Youtube, T-Browser, Icflix, T-cast, nScreen, Twitter, DDE Customized APPs (IVI, MEGOGO, KODI, AMEDIATEKA, 1st, NTV, RAIN, ОККО)
Звук	DTS	X
	Dolby/Dolby+	DD, MS11
	Мощность звука (Вт)	8Вт+8Вт
Разъемы	Тюнер	2 (1 IEC/ 1 F тип)
	HDMI 2.0	3
	MHL	1 (совмещенный с HDMI-1)
	ARC HDMI	Есть
	USB 2.0	2
	Component In	1
	Audio-In Component	+ (3.5 mini jack)
	Наушники	1
	LAN	1 (Коаксиальный)
	Слот CI	1
Coaxial Out	1	

➤ Введение

Название модели		U49V870VKE
Прочие	WiFi	Встроенный 802.11b/g/n,
	DLNA (DMS,DMR,DMC,DMP)	Нет
	WiDi / Mirrocast / WiFi Дисплей	WiFi Дисплей
	Воспроизведение мультимедиа через USB	Изображение/Аудио/Видео
	Поддерживаемый видеоформат	AVI/MKV/MP4/TS/VOB/MPG/DAT
	Поддерживаемый формат видеокодека	H.265/H.264/MPEG1/MPEG2/MPEG4/DivX/VC1
	Поддерживаемый формат аудиокодека	AC3/MP3/AAC/WMA/LPCM
	Поддерживаемый формат музыкальных файлов	MP3/AAC
Вес	Поддерживаемый формат картинки	JPG/JPEG
	Вес нетто (без подставки)	9.64 кг
	Вес нетто (с подставкой)	9.8 кг
Размер	Вес брутто	12.8 кг
	ТВ без подставки	1103 x 83 x 642 мм
	ТВ с подставкой	1103 x 252 x 704 мм
Условия эксплуатации	Размер в упаковке	1210 x 175 x 744 мм
	Рабочая температура	от 10 до плюс 35°C
	Рабочая влажность	не более 80% (при температуре 25°C)
	Атмосферное давление	от 86 до 106 кПа (от 650 до 800 мм рт. ст.)

Примечание : Драгоценные металлы в изделии отсутствуют.

Телевизор соответствует требованиям технических условий ТУ РБ 100085149.176-2004, по условиям безопасности в эксплуатации соответствует требованиям защиты класса II по ГОСТ IEC 60065-2013.

➤ Введение

	Название модели	U55V870VKE
Основные характеристики	Диапазон напряжения	100 - 240 В переменного тока, 50/60 Гц
	Потребляемая мощность в режиме ожидания	≤0.5 Вт
	Потребляемая мощность при работе	155 Вт
	Цифровая/Аналоговая система ТВ	DVB-T2/S2 + PAL, SECAM, NTSC
	Минимальная яркость	300 кд/м2
	Стандартная яркость	350 кд/м2
	Равномерность яркости	65%
	Разрешение	3840x2160
	Частота кадров	60Гц
	Язык экранного меню	Английский / Русский / Украинский / Казахский
Информация о Smart TV	Операционная система Smart TV	Android 6.0
	Центральный процессор	ARM Cortex A9/1.2ГГц/dual-core
	Графический процессор	Quad Core MALI 450MP4
	ROM / RAM	Флеш-память 8Гбайт / 1.5Гбайт DDR3
	Приложения подключенные к Smart TV	AppStore, History, Golive, MediaCenter, YouTube, T-Browser, Icflix, T-cast, nScreen, Twitter, DDE Customized Apps (IVI, MEGOGO, ОККО, AMEDIATEKA, KODI, 1st, НТВ, ДОЖДЬ)
Звук	DTS	X
	Dolby/Dolby+	DD, MS11
	Мощность звука (Вт)	8Вт+8Вт
Разъемы	Тюнер	2 (1 IEC/ 1 F тип)
	HDMI 2.0	3
	MHL	1 (совмещенный с HDMI-1)
	ARC HDMI	Есть
	USB 2.0	2
	Component In	1
	Audio-In Component	+ (3.5 mini jack)
	Наушники	1
	LAN	1 (Коаксиальный)
	Слот CI	1
	Coaxial Out	1

Введение

Название модели		U55V870VKE
Прочие	WiFi	Встроенный 802.11b/g/n,
	DLNA (DMS,DMR,DMC,DMP)	Нет
	WiDi / Mirrocast / WiFi Дисплей	WiFi Дисплей
	Воспроизведение мультимедиа через USB	Изображение/Аудио/Видео
	Поддерживаемый видеоформат	AVI/MKV/MP4/TS/VOB/MPG/DAT
	Поддерживаемый формат видеокodeка	H.265/H.264/MPEG1/MPEG2/ MPEG4/DivX/VC1
	Поддерживаемый формат аудиокodeка	AC3/MP3/AAC/WMA/LPCM
	Поддерживаемый формат музыкальных файлов	MP3/AAC
Вес	Поддерживаемый формат картинки	JPG/JPEG
	Вес нетто (без подставки)	12.8 кг
	Вес нетто (с подставкой)	12.9 кг
Размер	Вес брутто	16.4 кг
	ТВ без подставки	1241 x 83 x 720 мм
	ТВ с подставкой	1241 x 240 x 782 мм
Условия эксплуатации	Размер в упаковке	1355 x 175 x 824 мм
	Рабочая температура	от 10 до плюс 35°C
	Рабочая влажность	не более 80% (при температуре 25°C)
	Атмосферное давление	от 86 до 106 кПа (от 650 до 800 мм рт. ст.)

Примечание : Драгоценные металлы в изделии отсутствуют.

Телевизор соответствует требованиям технических условий ТУ РБ 100085149.176-2004, по условиям безопасности в эксплуатации соответствует требованиям защиты класса II по ГОСТ IEC 60065-2013.

Энергопотребление

Название модели	Площадь видимой части экрана (см ²):	Удельная мощность рабочего режима (Вт/см ²):	Потребляемая мощность изделием в режиме ожидания (Вт):	Потребляемая мощность изделием в выключенном режиме (Вт):
U43V870VKE	5097	0,01412	≤0,5	0
U49V870VKE	6613	0,01345	≤0,5	0
U55V870VKE	8339	0,01283	≤0,5	0

➤ Введение

● Функции кнопок пульта дистанционного управления

Большинство функций телевизора доступно из меню, которое высвечивается на экране. Пульт дистанционного управления идет в комплекте с телевизором и может использоваться для перехода по пунктам меню и выполнения основных настроек.

Примечание : расположение и название кнопок пульта дистанционного управления может отличаться в зависимости от модели телевизора. Некоторые модели ТВ поставляются с пультами ДУ, на которых могут отсутствовать некоторые кнопки.



Название	Функция
	Используется для включения и выключения телевизора (перехода в дежурный режим).
MUTE	Выключение/включение звука.
Цветные кнопки	Красная, зеленая, желтая, синяя. Используются для выбора действий в соответствии с подсказками в меню телевизора. Красная кнопка в режиме SMART включает/выключает режим управления "Мышка".
INDEX «▶ »	В режиме телетекста - вызов индексной страницы. В режиме «DTV» – просмотр программы со сдвигом времени. В режиме «USB» - включение/пауза воспроизведения.
ZOOM «■»	В режиме телетекста - изменение формата страницы. В режиме «DTV» – выход из режима сдвига времени просмотра. В режиме «USB» - остановка воспроизведения.
HOLD « ◀◀».	Удержание страницы/подстраницы в режиме телетекста. В режиме «USB» – воспроизведение предыдущего трека/главы.
LANGUAGE « ◀◀»	Выбор языка меню. В режиме телетекста - смешанное отображение телетекста и телевизионной программы. В режиме «USB» – воспроизведение следующего трека/главы.
INFO	Отображение системной информации.
SUBTITLE	Включение/выключение субтитров.
AUDIO	Выбор звуковой дорожки (режима звука).
AD	Включение/выключение аудиоописания.
TTX	Включение/выключение режима телетекста.

Введение



Название	Функция
REC	В режиме «DTV» – запись на флеш-карту.
T-SHIFT	В режиме «DTV» - включение/выключение TimeShift.
EPG	В режиме «DTV» - включение/выключение телегида.
	Используется для перехода на домашнюю страницу.
MENU	Используется для вывода меню.
OK	Используется для подтверждения выбора.
	Кнопки навигации (кнопки вверх, вниз, влево, вправо) Используются для перехода между пунктами меню и настройки параметров в меню.
SOURCE	Используется для отображения меню выбора источника сигнала.
VOL+ / VOL-	Увеличение/уменьшение уровня громкости.
CH+ / CH-	Переключение номеров программ в сторону увеличения/уменьшения.
	Используется для возврата к предыдущему пункту в основных настройках.
EXIT	Используется для выхода из меню.
0-9	Выбор программ прямым набором. В режиме телетекста - выбор страниц и подстраниц.
/ LIST	Включение/выключение списка каналов.
	Предыдущий канал.

➤ Подключение и установка

● Включение/отключение телевизора

Перед тем, как перейти на следующие страницы с описанием процедуры настройки каналов, выполните инструкции на этой странице для включения телевизора и пульта управления.

1. Вставьте две батарейки в пульт ДУ.

Меры предосторожности при использовании батареек:

- используйте только указанный тип батареек;
- соблюдайте полярность;
- не устанавливайте новые и старые батарейки вместе;
- не используйте перезаряжаемые аккумуляторы;
- не подвергайте батарейки избыточному нагреву, например воздействию солнечных лучей или огня, не бросайте батарейки в огонь и не пытайтесь их зарядить или вскрыть, т. к. это может привести к утечке электролита или взрыву;
- если пульт ДУ не будет использоваться в течение длительного времени, то выньте из пульта батарейки.

2. Подключите шнур питания СНАЧАЛА к телевизору, а ЗАТЕМ к электрической розетке.

Примечание : если шнур уже подключен к телевизору, то подключите шнур питания только к электрической розетке.

Телевизор необходимо подключать только к источнику питания переменного тока ~220-240 В, 50/60 Гц. Запрещается подключать телевизор к источнику питания постоянного тока. Запрещается подключение к электрической розетке вилки при ее ненадежном подключении к шнуру, т. к. это может привести к поражению электрическим током.

3. Антенна подключается к одному из разъемов TV, расположенных на задней панели телевизора.

4. При включении в сеть телевизор сразу включится или перейдет в режим ожидания.

Примечание : некоторые модели телевизора необходимо включать нажатием на кнопку питания.

Если индикатор питания загорается, то это означает, что телевизор перешел в режим ожидания. Нажмите на кнопку на пульте ДУ или телевизоре для включения телевизора.

Красное свечение индикатора означает режим ожидания, отсутствие свечения - рабочий режим.

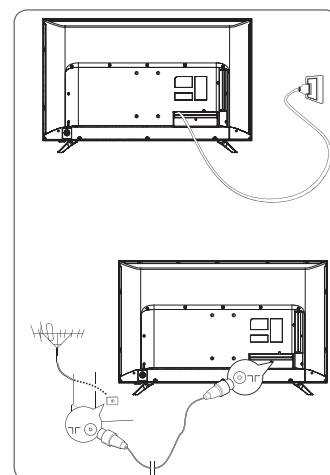

➤ Подключение и установка

· Чтобы переключить телевизор в режим ожидания, нажмите кнопку на пульте ДУ или телевизоре. При этом телевизор останется во включенном состоянии, но будет потреблять малое количество энергии.

· Для выключения телевизора отсоедините вилку от розетки.

Примечание : некоторые модели телевизора необходимо выключать нажатием на кнопку питания.

● Подключение к сети

Для выхода в Интернет необходимо заключить контракт с интернет-провайдером на предоставление высокоскоростного широкополосного доступа в Интернет.

Телевизор можно подключить к домашней сети двумя способами:

- **проводным соединением** — для этого используется разъем RJ45 (LAN) на задней панели;
- **беспроводным соединением** — для этого используется встроенное беспроводное устройство и домашняя беспроводная сеть.

Примечание : далее следуют инструкции по подключению телевизора к проводной или беспроводной сети. Способ подключения может отличаться в зависимости от конфигурации сети. При возникновении вопросов, касающихся домашней сети, обратитесь к вашему интернет-провайдеру

Подключение к проводной сети

Для подключения к проводной сети

1. Убедитесь, что у вас есть следующее:

- Ethernet-кабель достаточной длины для подключения к телевизору;
- маршрутизатор или модем со свободным Ethernet-портом;
- высокоскоростное интернет-соединение;
- Ethernet-порт (LAN) на задней панели телевизора.

2. Подключите Ethernet-кабель к маршрутизатору и к Ethernet-порту на задней панели телевизора.

3. Произведите настройку телевизора в меню "Настройки" -> "Сеть".

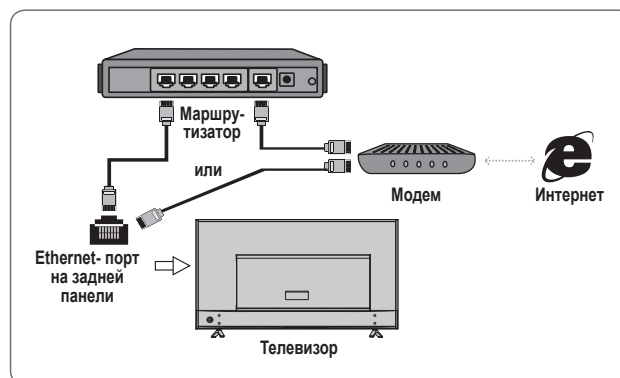

➤ Подключение и установка

Подключение к беспроводной сети

Для подключения к беспроводной сети

1. Убедитесь, что у вас есть следующее:
 - маршрутизатор, обеспечивающий высокоскоростное беспроводное подключение;
 - высокоскоростное интернет-соединение
2. Произведите настройку телевизора в меню "Настройки" -> "Сеть".



● Начальная настройка

При первом включении телевизора на экране появится экран приветствия, после чего будет проведена процедура начальной настройки. Для завершения процедуры начальной настройки следуйте указаниям на экране телевизора по выбору языка, подключению к сети, поиску каналов и т. д. Каждый шаг с выбором параметров можно пропустить. Настройку параметров в пропущенном шаге можно осуществить позже из меню настроек.

[⚠ ПРЕДУПРЕЖДЕНИЕ]

- Перед использованием Smart TV необходимо произвести настройку параметров сети.
- В зависимости от качества соединения могут возникать задержки и/или перебои в связи.
- Если какая-либо неисправность возникает при использовании определенного приложения, то свяжитесь с поставщиком контента.
- В зависимости от обстоятельств может возникнуть ситуация, при которой поставщик контента больше не поддерживает приложение или не выпускает обновление к нему.
- В зависимости от положений, действующих в вашей стране, некоторые приложения могут иметь ограниченный функционал или не работать.

➤ Общие правила эксплуатации

● Работа с домашней страницей

Примечание : руководство несет ознакомительный характер. Рисунки и изображения в настоящем Руководстве даны только для справки и могут отличаться от реального изделия. В некоторых моделях некоторые функции могут отсутствовать.

Все функции можно выбрать с домашней страницы.

1. Нажмите  для отображения домашней страницы.
2. Используйте кнопки навигации для выбора иконок из списка экранов.
3. Нажмите ОК для того, чтобы зайти в пункт меню.
4. Для выхода из меню нажмите EXIT/ВЫХОД.

● Функции меню

В данном разделе рассматривается меню системных настроек телевизора. Для каждого меню составлено подробное описание, что позволит вам использовать ваш телевизор по максимуму. Примите к сведению, что некоторые функции могут быть недоступны при выборе определенных источников входного сигнала. Для того, чтобы зайти в меню системных настроек:

1. На домашней странице выберите иконку "Приложения" и войдите в режим "TV".
2. Нажмите MENU на пульте ДУ для отображения главного меню.
3. Нажимайте ▲ / ▼ для выбора подменю Изображение, Звук, Канал, Настройки, Блокировка. Затем нажмите ► для входа в выбранное подменю.
4. В подменю нажимайте ▲ / ▼ для выбора пунктов меню. Нажмите ОК или ► для выбора пункта или изменения значения. Нажмите ОК для открытия соответствующего подменю или выполнения функции.
5. Для возврата в предыдущее меню нажмите ⬅ Для закрытия меню нажмите EXIT/ВЫХОД.

Picture / Изображение

[Режим картинки] Используется для установки параметров изображения, которые лучше всего подходят условиям просмотра.

[Яркость] Используется для изменения яркости изображения.

[Контрастность] Используется для изменения разницы между светлыми и темными областями изображения.

[Насыщенность] Используется для изменения насыщенности цвета.

[Четкость] Используется для изменения четкости границ изображения.

➤ Общие правила эксплуатации

[Оттенок] Используется для изменения баланса уровня красного и зеленого цветов.

[Цветовая температура] Используется для изменения цветовой температуры изображения.

[Формат] Используется для выбора предпочитаемого соотношения сторон изображения.

[Шумоподавление] Используется для настройки режима подавления шума и помех изображения.

Звук

[Режим] Используется для выбора предустановленных параметров звука (разного звучания).

[Баланс] Кнопками ◀ или ▶ установите желаемый уровень громкости правого или левого динамика. Одинаковая громкость динамиков соответствует значению 0 на шкале регулировки.

[Объемный звук] Установите значение «Вкл» или «Выкл» для включения или выключения эффекта объемного звучания.

[Аудиоописание (AD)] В строке «AD Volume» (доступна в режиме DTV) установите значение «Вкл» или «Выкл». Функция работает при наличии соответствующих данных в принимаемой программе.

[Режим прослушивания] Данная опция включается автоматически при выборе строки «Режим прослушивания» и отключает изображение на экране. Для включения режима нажмите ОК. Для выхода нажмите любую кнопку на пульте ДУ (опция доступна в режиме DTV).

[Тип аудио] В строке «Тип аудио» установите одно из трех значений: «Для слабослышащих», «Для людей с нарушением зрения», «Нормальный».

[Задержка звука] Переместите курсор на строку «Задержка звука» и нажмите кнопку ОК. В появившемся подменю установите требуемый уровень.

Канал

[Автоматическая настройка] В этом режиме телевизор осуществляет поиск всех телевизионных каналов, принимаемых в вашем регионе, автоматически определяет и записывает их в память.

[Ручная настройка ATV] Для перехода в режим приёма аналоговых программ нажмите кнопку SOURCE и выберите режим ATV, нажмите кнопку ОК.

Нажмите кнопку MENU и, находясь в меню «Канал», переместите курсор на строку «Ручная настройка ATV». Нажмите кнопку ОК. На экране появится меню ручной настройки. Настройте каналы в соответствии с настройками, применяемыми в Вашем регионе.

[Ручная настройка DVB-T2/T и DVB-C] Данный тип поиска позволяет произвести настройку,

➤ Общие правила эксплуатации

если вам известны номера каналов цифрового вещания в вашем регионе. Информацию о типе телевизионного вещания и параметры вещания можно выяснить у оператора телевизионных сетей вашего региона.

[Ручная настройка DVB-S] Данный тип поиска позволяет произвести настройку спутниковых каналов. Информацию о типе спутника и параметры вещания можно выяснить у оператора спутникового вещания вашего региона.

[Редактор каналов] Редактирование программ осуществляют в меню «Канал». Переместите курсор на строку «Канал редактор» и нажмите кнопку ОК. Руководствуясь подсказками на экране настройте список каналов.

[Сведения о сигнале] В меню «Канал» переместите курсор на строку «Сведения о сигнале». Данный пункт меню выводит на экран Вашего телевизора основную информацию о сигнале.

[Обновление ПО (OAD)] В меню «Канал» переместите курсор на строку «Обновление ПО (OAD)». Данный пункт меню включает или отключает обновление программного обеспечения.

Настройки

Примечание : Для получения полного доступа к данному меню должен быть включен режим DTV.

[Время вывода меню] Выберите строку «Время вывода меню». Кнопкой ◀ или ▶ выберите продолжительность отображения меню.

[Язык аудио] Нажмите ОК или ▶ для входа в подменю.

- Выберите строку «Язык аудио». Кнопкой ◀ или ▶ выберите предпочитаемый язык звукового сопровождения.

- Переместите курсор на строку «2 язык аудио». Кнопкой ◀ или ▶ установите предпочитаемый второй язык звукового сопровождения.

[Субтитры] Выберите строку «Субтитры». Кнопкой ◀ или ▶ установите наличие или отсутствие субтитров.

- Переместите курсор на строку строку «Язык субтитров». Кнопкой ◀ или ▶ установите предпочитаемый язык субтитров.

- Переместите курсор на строку «2 язык субтитров». Кнопкой ◀ или ▶ установите предпочитаемый второй язык субтитров.

[Субтитры для слабослышащих] Выберите строку «Субтитры для слабослышащих». Кнопкой ◀ или ▶ выберите включить или отключить субтитры для слабослышащих.

[Язык телетекста] Выберите строку «Язык телетекста». Кнопкой ◀ или ▶ установите предпочитаемый язык телетекста.

➤ Общие правила эксплуатации

[Спящий режим] Выберите строку «Спящий режим». Кнопкой ◀ или ▶ установите время, по прошествии которого телевизор перейдет в спящий режим.

[Автопереход в спящий режим] Выберите опцию «Автопереход в спящий режим». Установите значение «Выкл» для отмены перехода в «Спящий режим».

[Режим магазин] В строке «Режим магазина» вы можете включить/выключить режим магазин.

[Подсветка] Выберите строку «Подсветка». Кнопкой ◀ или ▶ установите предпочитаемый уровень подсветки.

[PWR] Выберите строку «PWR», которая означает персональную систему видеофайлов. Нажмите кнопку ОК. В открывшемся подменю вы можете выбрать раздел внешнего USB-накопителя, произвести форматирование, выбрав строку «Формат», определить скорость, выбрав строку «Тест скорости», настроить максимальный размер записанных файлов.

Примечание : Форматирование диска приведёт к стиранию всех содержащихся на нём данных. Для обеспечения нормальной работы устройства, пожалуйста, не выключайте телевизор и не отключайте USB-устройство во время форматирования.

[Список записей] Выберите строку «Список записей» и нажмите кнопку ОК. Отобразится список ранее записанных программ.

[Обновление программного обеспечения (USB)] Переместите курсор на строку «Обновление программного обеспечения (USB)», нажмите кнопку ОК. Позволяет обновлять программное обеспечение Вашего телевизора с USB накопителя.

[Восстановить значения по умолчанию] Выберите данную опцию и нажмите кнопку ОК для восстановления заводских настроек изображения, звука и т.д.

Блокировка

Нажмите кнопку MENU, переместите курсор кнопками навигации на вкладку «Блокировка» Введите пароль: 0000. В открывшемся подменю вы можете включить систему блокировки и сделать необходимые настройки.

ВНИМАНИЕ: ЗАПОМНИТЕ СВОЙ ПАРОЛЬ! ЕСЛИ ВЫ ЕГО ЗАБЫЛИ, ВАМ ПРИДЕТСЯ ОБРАТИТЬСЯ В РЕМОНТНОЕ ПРЕДПРИЯТИЕ!

➤ Общие правила эксплуатации

● Возможности для USB-устройств

Вы можете просматривать изображения с вашего USB- устройства для хранения данных.

Примечание : в некоторых моделях некоторые функции могут отсутствовать. Если при выборе режима USB к телевизору не будут подключены устройства USB, то на экране будет отображено отсутствие USB-интерфейса.

Как перейти в режим USB

1. Подключите USB-устройство хранения данных к входному разъему USB.
2. Выберите режим "Мультимедиа" на домашней странице.
3. Выберите USB устройство.
4. Нажимайте ◀/▶ для переключения выбранного устройства. Нажмите ▼ для подтверждения выбора.

[Изображения] Используется для просмотра доступных изображений.

1. Нажмите ▲/▼/◀/▶ для выбора папки. Нажмите ОК для входа.
2. Нажмите ▲/▼/◀/▶ для выбора нужного файла. Нажмите ОК для воспроизведения.
3. Нажмите кнопку для отображения панели с настройками.

[Музыка] Используется для прослушивания доступных аудиофайлов.

1. Нажмите ▲/▼/◀/▶ для выбора папки. Нажмите ОК для входа.
2. Нажмите ▲/▼/◀/▶ для выбора нужного файла. Нажмите ОК для воспроизведения.

[Видео] Используется для просмотра доступных видеофайлов.

1. Нажмите ▲/▼/◀/▶ для выбора папки. Нажмите ОК для входа.
2. Нажмите ▲/▼/◀/▶ для выбора нужного файла. Нажмите ОК для воспроизведения.
3. Нажмите кнопку для отображения панели с настройками.

[Все] Используется для просмотра доступных изображений, видеофайлов и аудиофайлов.

1. Нажимайте ▲/▼/◀/▶ для выбора папки. Нажмите ОК для подтверждения выбора.
2. Нажмите ▲/▼/◀/▶ для выбора нужного файла. Нажмите ОК для воспроизведения.

Внимание!: Некоторые нестандартные устройства мобильного хранения данных могут быть не распознаны. Используйте стандартные устройства.

Примечание : для кодирования файлов используется множество нестандартных кодеков. Система телевизора не гарантирует поддержку всех форматов файлов.

➤ Дополнительная информация

● Часто задаваемые вопросы

Часто задаваемые вопросы (FAQ)

1. Система телевизора не сможет нормально декодировать и воспроизвести файл при возникновении следующих условий:
 - параметры файла, такие как разрешение изображение, скорость кодового потока в аудио- и видеофайле, частота дискретизации аудиофайла, превышают параметры технических характеристик системы;
 - формат файла не совпадает с его содержимым или файл поврежден.
2. «Горячая замена»: не отсоединяйте устройство при чтении или записи данных системой телевизора, т. к. можно повредить систему или устройство.
3. Следите, чтобы при использовании устройства, такого как портативный жесткий диск или цифровая камера, всегда подавалось питание с источника питания. Устройство может не работать или работать с ошибками при несовпадении параметров источника питания с требуемыми или при его нестабильной работе. В таких случаях необходимо перезапустить устройство или переподключить его к разъему и проверить источник питания на работоспособность.
4. Система телевизора поддерживает стандартные устройства USB 2.0 и USB 3.0, включая USB-накопители, MP3-плееры, портативные жесткие диски и т. д.
5. Максимальное качество звука и видеоизображения можно получить при использовании внешнего устройства, соответствующего стандарту USB 2.0.
6. При воспроизведении видеофайлов с высоким коэффициентом сжатия такие побочные эффекты, как замирание изображения и задержка при вызове меню, считаются нормальным явлением.
7. Некоторые USB-накопители с дополнительным источником питания, такие как жесткие диски большого объема, устройства с MP4-файлами и некоторые другие устройства, необходимо использовать с источником питания во избежание перебоев в питании устройства.

● Поиск и устранение неисправностей

Большинство неисправностей, возникающих при работе с телевизором, возможно устранить, изучив следующий список по поиску и устранению неисправностей.

Нет изображения и нет звука

1. Проверьте плавкий предохранитель или автоматический выключатель.
2. Проверьте розетку, подключив в нее другое электрическое устройство.
3. Плохой контакт между вилкой и контактами розетки.
4. Проверьте источник сигнала.

➤ Дополнительная информация

Изображение черно-белое

1. Отрегулируйте параметр Color System/Система цвета.
2. Отрегулируйте параметр Saturation/Насыщение.
3. Попробуйте переключиться на другой канал. Программа может быть передаваться в черно-белом формате.

Пульт дистанционного управления не работает

1. Замените батарейки.
2. Батарейки установлены неправильно.
3. Телевизор не подключен к розетке.

Нет изображения, но есть звук

1. Отрегулируйте яркость и контраст изображения.
2. Иногда могут возникать временные неполадки при телевидении.

Изображения есть, но нет звука

1. Нажмите кнопку VOL+ для увеличения громкости.
2. Громкость отключена. Нажмите кнопку MUTE для включения звука.
3. Отрегулируйте параметр Sound System/Система звука.
4. Иногда могут возникать временные неполадки при телевидении.

Рябь в изображении.

Рябь в изображении часто возникает вследствие близкого расположения источников интерференции: машин, ламп дневного света или фенов для сушки волос. Отрегулируйте антенну для исключения интерференции.

«Снег» и прочие помехи

При установке антенны на границе приема сигнала телевидения, где сигнал достаточно слаб, изображение начинает покрываться точками. Если сигнал крайне слабый, то может возникнуть необходимость в установке специальной антенны для усиления сигнала.

1. Отрегулируйте положение и направленность комнатной или наружной антенны.
2. Проверьте правильность подключения антенны.
3. Выполните точную настройку канала.
4. Попробуйте переключиться на другой канал. Иногда могут возникать временные неполадки при телевидении.

Помехи от включения устройств

Появляются черные пятна или горизонтальные полосы; изображение трясется или плавает. Такие помехи возникают в результате работы системы зажигания автомобиля, неоновых ламп, электродрелей или других электронных приборов.

Повторное изображение

Повторное изображение появляются в результате того, что сигнал телевидения раздваивается, т. е. кроме прямого сигнала появляется сигнал, отраженный от высоких зданий, гор и прочих объектов. Изменение ориентации или положения антенны может привести к улучшению приема сигнала.

➤ Дополнительная информация

Радиочастотные помехи

Такие помехи вызывают появление ряби или диагональных полос, а в некоторых случаях — потерю контрастности изображения. Найдите и отключите источник радиопомех.

Телевизор неожиданно перестал работать

1. Нажмите кнопку питания, чтобы отключить телевизор. Затем нажмите кнопку питания еще раз, чтобы телевизор перезапустился.
2. Отключите шнур питания от сети и нажмите кнопку питания для того, чтобы телевизор перезапустился.

Примечание : если эти два способа не помогают решить проблему, то свяжитесь с сервисным центром.

Приложение не работает

Убедитесь, что подключение к интернету установлено. Нажмите кнопку SMART, при необходимости выключите телевизор и включите повторно. Возможно произошло обновление приложения, удалите обновление. Произведите сброс на заводские настройки в меню SMART-настроек: войдите в подменю «Хранение и сброс» - «Резервное копирование и восстановление».

Примечание : так как разработчики приложений могут использовать технические возможности, которые отсутствуют в данном устройстве (например, сенсорный экран, голосовой ввод), некоторые приложения могут не работать или работать некорректно. Изготовитель не несёт ответственности за работу сторонних приложений.

● Установка основания

Для подсоединения основания с двойным креплением к корпусу телевизора используйте винты. После того, как винты будут затянуты, установка будет завершена.

Примечание : изображение дано только для справки и может отличаться от реального изделия.

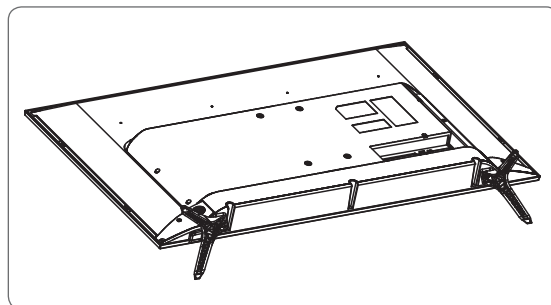

➤ Дополнительная информация

● Информация для потребителя

Утилизация электрического и электронного оборудования



Данный символ на изделии, его комплектующих или упаковке означает, что данное изделие подлежит обязательной утилизации. Пожалуйста, сдайте отработавшее изделие в пункт приема электрического и электронного оборудования для переработки. В некоторых странах, в т.ч. странах ЕС, разработаны специальные схемы сбора единиц отработавшего электрического и электронного оборудования. Соблюдая правила утилизации этого оборудования, Вы внесете свой вклад в сохранение окружающей среды и здоровья человечества.

Вторичная переработка материалов сохраняет природные ресурсы. Поэтому, пожалуйста, не выбрасывайте отработавшее оборудование вместе с бытовыми отходами.

Более подробную информацию о вторичной переработке оборудования Вы можете получить в сервисе по переработке отходов или в торговой точке, где Вы приобрели данное изделие.

Срок службы

Постановлением правительства РФ №720 утвержден перечень товаров длительного пользования, которые по истечению срока службы могут работать неправильно и стать угрозой для жизни, здоровья потребителя, а также причинить вред его имуществу. Срок службы товара исчисляется с даты продажи. Рекомендуем не использовать товар по истечению срока службы товара.

Срок службы данного товара составляет **3 года**.

Изготовитель

Производственное унитарное предприятие "Завод электроники и бытовой техники Горизонт"
Адрес: Республика Беларусь, 220014, г. Минск, пер. С. Ковалевской, 62, к. 16.

Консультационный центр потребителя:

АО «Донгбу Дэу Электроникс Рус». Адрес: 117342, г. Москва, ул. Профсоюзная, 65, корп.1.
Тел.: +7 495 741 4533.

Импортер в Российской Федерации

ЗАО "Горизонт-Союз" Адрес: 125466 г. Москва ул. Соколово-Мещерская, д. 29
Тел.: +7 495 926 9330.

DAEWOO