

bravis

UA

LED ТЕЛЕВІЗОР

Інструкція з експлуатації

RU

LED ТЕЛЕВИЗОР

Инструкция по эксплуатации

модель:

LED-32E6000+T2



Дякуємо Вам за Ваш вибір!
Благодарим Вас за Ваш выбор!

Попередження

ШАНОВНИЙ ПОКУПЕЦЬ:

Перед початком роботи повністю прочитайте даний посібник з безпеки та експлуатації, після цього збережіть його для подальшого використання.

Завжди дотримуйтеся наступних запобіжних заходів, щоб уникнути небезпечних ситуацій та забезпечити максимальну продуктивність Вашого продукту.

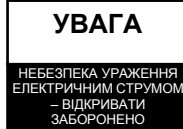

ПОПЕРЕДЖЕННЯ:

ЩОБ ЗМЕНШИТИ РИЗИК УРАЖЕННЯ ЕЛЕКТРИЧНИМ СТРУМОМ, НЕ ЗНИМАЙТЕ КРИШКУ (АБО ЗАДНЮ КРИШКУ). ВСЕРЕДИНИ ВІДСУТНІ ЧАСТИНИ, ДО ЯКИХ КОРИСТУВАЧ ПОВИНЕН МАТИ ДОСТУП. ЗВЕРНІТЬСЯ ДО КВАЛІФІКОВАНОГО ПЕРСОНАЛУ.



Символ з блискавкою у рівносторонньому трикутнику попереджає користувача про наявність неізольованої «небезпечної напруги» всередині корпусу виробу, яка може створити ризик ураження електричним струмом.



Знак оклику в рівносторонньому трикутнику попереджає користувача про наявність важливих інструкцій з експлуатації та технічного обслуговування пристрою.

НОРМАТИВНА ІНФОРМАЦІЯ

Дане обладнання генерує, використовує та може випромінювати радіочастотну енергію, а також, якщо воно встановлене неправильно або не використовується відповідно до інструкцій, може створювати завади для радіозв'язку. Однак, немає гарантії, що завади будуть відсутні у конкретних умовах встановлення. Якщо дане обладнання створює завади для радіо- або телевізійного сигналу, що можливо з легкістю визначити, увімкнувши та вимкнувши обладнання, користувач може спробувати усунути завади одним або декількома з наведених нижче способів:

- Перемістіть приймальну антену.
- Збільште відстань між обладнанням та приймачем.
- Підключіть обладнання до розетки електромережі, відмінної від тієї, до якої підключений приймач.
- Зверніться за допомогою до дилера або досвідченого радіо/телевізійного майстра.

УВАГА

※ Не намагайтеся модифікувати даний виріб будь-яким чином без письмового погодження постачальника. Несанкціоноване внесення змін може призвести до позбавлення користувача права користування даним пристроєм.

※ Цифри та ілюстрації у даному посібнику наведені лише для довідки і можуть відрізнятися від фактичного обладнання. Конструкція виробу може бути змінена без попереднього про це повідомлення.

Попередження

ВАЖЛИВІ ПОПЕРЕДЖЕННЯ ТА ЗАСТЕРЕЖЕННЯ!

Електрична енергія може виконувати багато корисних функцій, але вона може також завдавати тілесних ушкоджень та збитків майну, якщо вона використовується неправильно. Виріб спроектований та виготовлений з найвищим пріоритетом стосовно безпеки. **ОДНАК, НЕПРАВИЛЬНЕ ВИКОРИСТАННЯ ПОТЕНЦІЙНО МОЖЕ ПРИЗВЕСТИ ДО УРАЖЕННЯ ЕЛЕКТРИЧНИМ СТРУМОМ АБО ЗАЙМАННЯ.** Щоб уникнути потенційної небезпеки, дотримуйтеся наступних інструкцій під час монтажу, експлуатації та чищення продукту.

- 1. Пристрої** – Використовуйте лише пристрої/аксесуари, які зазначені виробником. Не використовуйте аксесуари, які не рекомендовані виробником. Використання невідповідних пристроїв може призвести до пошкодження.
- 2. Вода** -- Для зменшення ризику виникнення пожежі або ураження електричним струмом, оберігайте даний виріб від впливу дощу або вологи. На пристрій не повинні потрапляти краплі або бризки; недопустимо ставити на виріб предмети, які наповнені рідиною, наприклад, вази.
- 3. Пожежа або вибух** – не використовуйте та не зберігайте легкозаймисті або горючі матеріали поруч з виробом. Це може призвести до пожежі або вибуху. Не розміщайте відкритий вогонь, наприклад від свічок, цигарок або тліючих паличок для пахощів, на телевизор.
- 4. Вентиляція** – Під час встановлення телевизора необхідно витримувати відстань мінімум 4 дюйми між телевизором та іншими предметами (стіни, стінки ящиків і т.д.) для забезпечення належної вентиляції. Неналежна вентиляція може призвести до пожежі або проблем з виробом, пов'язаних з нагріванням його внутрішньої частини.
- 5. Джерело живлення** – Даний виріб призначений для використання певних типів електроживлення, які зазначені на етикетці. Якщо Ви не знаєте, який тип джерела електроживлення у Вашому будинку, проконсультуйтеся, будь ласка, у дилера або місцевої електроенергетичної компанії.
- 6. Перевантаження** -- Не перевантажуйте настінні розетки, подовжувачі або роз'єми іншим обладнанням, оскільки це може створити ризик виникнення пожежі або ураження електричним струмом.
- 7. Напруга** – перед встановленням телевизора переконайтеся, що вихідна напруга відповідає напрузі, яка зазначена на заводській табличці виробу.
- 8. Вилки** – Не порушуйте безпеки поляризованої або заземленої вилки. Для більшості приладів рекомендується, щоб вони використовували виділену ланку, тобто, одну розетку, яка живить лише даний прилад і не має додаткових роз'ємів чи відгалужень.
- 9.** Вилка виробу використовується для відключення пристрою; після відключення виріб залишається у робочому стані.
- 10. Настінний монтаж** – при встановленні виробу на стіну не забувайте встановлювати виріб згідно з рекомендаціями виробника. Це забезпечить безпеку.
- 11. Підставка** – не встановлюйте продукт на нестійкий возик, підставку, штатив або стіл. Встановлення виробу на нестійкій поверхні може викликати падіння виробу, що призведе до серйозної травми, а також до пошкодження виробу. Завжди встановлюйте телевизор на меблі, які можуть його витримати. Переконайтеся, що краї телевизора не зависають з країв меблів.

Попередження

12. **Проникнення предметів та рідини** – Ніколи не засовуйте у виріб предмети через вентиляційні ходи та отвори. Всередині виробу присутня висока напруга, і вкладання предметів може викликати ураження електричним струмом та/або коротке замикання внутрішніх частин. За тієї ж причини не допускайте потрапляння води чи іншої рідини на пристрій.
13. **Пшкодження, які потребують ремонту** – Виріб повинен обслуговуватися лише авторизованими та належним чином підготовленими спеціалістами. Відкриття кришки або інші спроби обслуговування можуть призвести до серйозних травм або смертельного випадку від ураження електричним струмом, а також підвищити ризик виникнення пожежі.
14. **Запасні частини** – У випадку, якщо виріб потребує заміни частин, переконайтеся, що обслуговуючий працівник використовує запасні частини, зазначені виробником, або частини з тими самими характеристиками та продуктивністю, що й оригінальні запасні частини. Використання несанкціонованих частин може призвести до пожежі, ураження електричним струмом та/або іншої небезпеки.
15. **Безпечні перевірки** – Після завершення сервісних робіт або ремонту попросіть техніка виконати перевірки безпеки, щоб переконатися, що виріб знаходиться у належному робочому стані.
16. **Діти** – Не дозволяйте малим дітям гратися з пластиковим пакетом-упаковкою від телевізора. Ігри з пакетом можуть призвести до удушення або поранення.
17. **Акумулятори** – Не піддавайте акумулятори (акумуляторний блок або встановлені акумулятори) надмірному нагріванню сонцем, вогнем або подібними джерелами.
18. **Антенa** – Заберіть антену від високовольтних ліній електропередачі та кабелів зв'язку, а також переконайтеся, що вона надійно встановлена. Якщо антена торкається лінії електропередачі, контакт з антеною може призвести до пожежі, ураження електричним струмом або травми.
19. **Захист панелі** -- Панель виробу виготовлена зі скла. Таким чином, вона може тріснути при падінні або ударі іншими предметами. Якщо панель розбилася, будьте обережними, щоб не поранитись шматочками розбитого скла.
20. Дане обладнання має клас II або подвійну електроізоляцію. Воно було розроблено таким чином, що не потребує заземлення для безпечної роботи.
21. **Робоча температура:** 5°C — 35°C **Робоча вологість:** ≤80%
Температура зберігання: -15°C — 45°C **Вологість зберігання:** ≤90%

Інструкції з техніки безпеки

ВАЖЛИВІ ІНСТРУКЦІЇ З БЕЗПЕКИ

1. Прочитайте дані інструкції.
2. Збережіть дані інструкції.
3. Врахуйте всі попередження.
4. Дотримуйтесь усіх інструкцій.

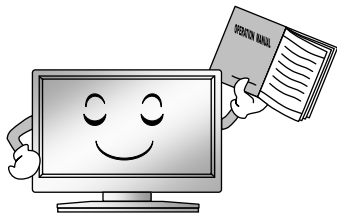

7. Не перекривайте вентиляційних отворів. Не слід перешкоджати вентиляції, перекриваючи вентиляційні отвори такими предметами, як газети, скатертини, штори і т.д.



5. Не використовуйте виріб біля води.



8. Не встановлюйте виріб поблизу джерел тепла, таких як радіатори, обігрівачі, печі або інші прилади (включаючи підсилювачі), які випромінюють тепло.

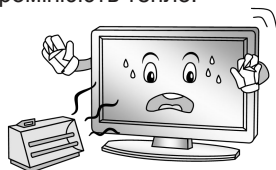

6. Чищення виконуйте лише сухою тканиною. Перед чищенням відключайте виріб з розетки. Не використовуйте рідких або аерозольних засобів для чищення.

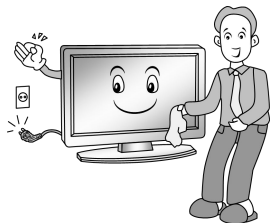

9. Не порушуйте функціонування поляризованої або заземлюючої вилки. Поляризована вилка має два контакти, один з яких є ширшим, ніж інший. Заземлююча вилка має два контакти, а також третій, заземлюючий контакт. Широкий контакт або третій штир використовується для забезпечення безпеки. Якщо вилка не підходить до розетки, зверніться до електрика для заміни застарілої розетки.

Інструкції з техніки безпеки

10. Слідкуйте, щоб на шнур електроживлення не ставали, не затискали, особливо поблизу вилки, розетки, а також поблизу місця, де він виходить з виробу.



13. Для додаткового захисту даного виробу під час грози або коли він залишений без догляду та не використовується тривалий час, відключіть його від розетки та від'єднайте силовий кабель.

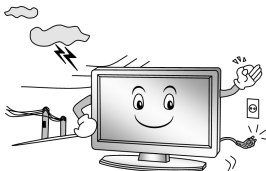

11. Розкажіть дітям про небезпеку підніматися на меблі для керування телевізором.

12. Коли використовується візок, будьте обережними під час переміщення візка/виробу, щоб уникнути травми від перекидання. Раптові зупинки, надмірне зусилля та нерівна підлога може викликати падіння виробу з візка.



14. Під час обслуговування звертайтеся до кваліфікованого обслуговуючого персоналу. Коли виріб пошкоджений будь-яким чином, наприклад, пошкоджений шнур електроживлення або вилка, розлита рідина або у пристрій потрапили предмети, попав дощ або волога, спостерігається ненормальна робота виробу або відбулося падіння, необхідно провести обслуговування.



ПРИМІТКА:

- ※ Утилізація даного виробу повинна здійснюватися відповідно до місцевого законодавства. Не викидайте даний виріб разом із загальними побутовими відходами.
- ※ Інколи на екрані можуть з'являтися декілька неактивних пікселів, як нерухомі цятки синього, зеленого або червоного кольору. Зверніть увагу, що це не вплине на продуктивність Вашого виробу.
- ※ Уникайте торкання до екрану або утримання Вашого пальця (пальців) навпроти нього тривалий період часу. Це може створити ефект тимчасових спотворень екрану.
- ※ Не рекомендується тримати нерухоме зображення на екрані, а також надзвичайно яскраве зображення протягом тривалого періоду часу. Необхідно зменшити «яскравість» та «контраст» під час їх відтворення.

Основний блок керування

Передня панель

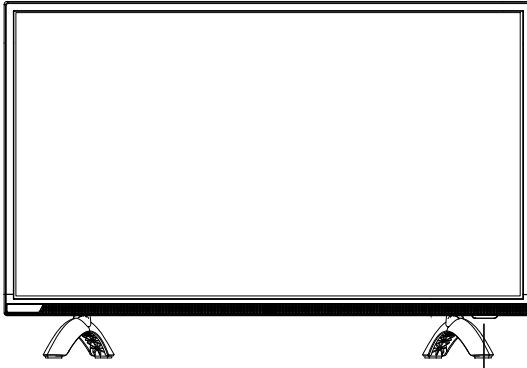



sensor Індикатор
увімкнення живлення

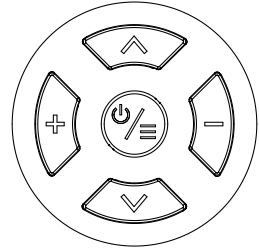

Клавіша керування





Кнопка POWER/MENU ("Живлення/Меню")  :

- Тривале натискання вимикає живлення/здійснює повернення до попереднього пункту меню.
- Короткочасне натискання вмикає живлення/відкриває швидке меню запуску.



Кнопки CHANNEL ("КАНАЛ"):  / 

(Кнопки CURSOR ("КУРСОР"):  /  у режим і меню)

Кнопки VOLUME ("ГУЧНІСТЬ"): +/-

(Кнопки CURSOR ("КУРСОР"):  /  у режимі меню)

Для відкриття робочого експрес-меню натисніть кнопку:

-  POWER ("ЖИВЛЕННЯ"): Вимкнення телевізора.
-  SOURCE ("ДЖЕРЕЛО"): Відкриття меню джерела вхідного сигналу.
-  MENU ("МЕНЮ"): Відкриття екранного меню телевізора.
- × Закриття робочого експрес-меню.

ПРИМІТКА: Зовнішній вигляд і функціональне призначення кнопок клавіатури залежать від конкретної моделі виробу.

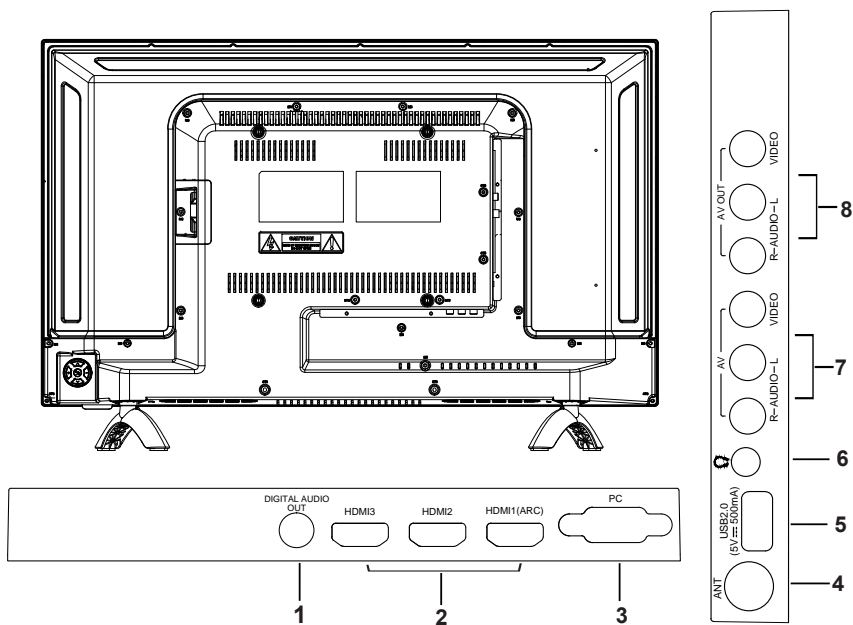

1. Digital Audio Output port ("Порт виходу цифрового аудію").
2. Порт HDMI1/2/3 port (Порт HDMI1 підтримує функцію реверсивного звукового каналу (ARC)).
3. PC:Порти ПК.
4. ANT:Вхід для антени.
5. Порт USB.
6. Earphone:Гніздо для навушників/головних телефонів.
7. Вхід аудіовізуальних даних (AV).
8. Вихідний порт аудіовізуальних даних (AV OUT).

ПРИМІТКА: Опції вхідних/вихідних з'єднань можуть змінюватися в залежності від конкретної моделі виробу.

Основний блок керування

Під'єднання обладнання

Перед встановленням і використанням виробу, уважно ознайомтеся з відповідними розділами "Попередження з техніки безпеки"

DIGITAL AUDIO OUT ("ВИХІД ЦИФРОВОГО АУДІО СИГНАЛУ"):

Використовується для передавання цифрового телевізійного аудіо сигналу до зовнішнього аудіо обладнання з використанням порту цифрового аудіо виходу.

HDMI: Підтримує під'єднання аудіовізуальних пристроїв (AV) з використанням з'єднувача HDMI (наприклад, ресиверу цифрового телебачення, DVD-програвача, іншого цифрового телевізора тощо). Інтерфейс HDMI також відомий під назвою "мультимедійного інтерфейсу високої чіткості" і може використовуватися для передачі цифрових аудіо - і відеосигналів за допомогою одного кабелю.

ПРИМІТКА:

◆ HDMI 1 (підтримує функцію реверсивного звукового каналу (ARC))

PC ("ПК"): Один кінець кабелю VGA під'єднується до порту VGA комп'ютера, а інший кінець VGA під'єднується до порту VGA телевізора, після чого фіксуючі болти кожного з кінців кабелю VGA затягуються шляхом повертання за годинниковою стрілкою.

ПРИМІТКА:

◆ Під час під'єднання до аудіо виходу комп'ютера переконайтеся в тому, що ви під'єднуєте аудіокабелі до гнізд передачі аудіовізуального сигналу (AV audio).

◆ При під'єднанні 15-контактного роз'єму VGA, не застосовуйте занадто великих зусиль, щоб не погнути контактні роз'єми.

ANT: Використовується для під'єднання зовнішньої антени і прийому сигналу від неї.

USB: Під'єднання USB-пристрою, який використовується для зберігання даних і відтворення мультимедійних файлів.

🔊 : Під'єднуйте ваші навушники або інше аудіообладнання до відповідного гнізда.

AV: Під'єднуйте пристрій для передавання аудіовізуальних даних, обладнаний комбінованими відео гніздами, - наприклад, відеомагнітофон або DVD-програвач.

AV OUT ("Вихід аудіовізуальних даних"): Вихід AV телевізора може з'єднуватися з вхідним портом іншого обладнання для передавання/прийому аудіовізуальних даних з використанням кабелю AV.

ПРИМІТКА:

※ Телевізор розрахований на напругу живлення електромережі 100-240 В і частоту струму живлення 50/60 Гц. Уникайте використання шнур живлення телевізора до мережі, у якій параметри електричного струму/напруги відрізняються від вищенаведених.

※ Перед під'єднання зовнішнього пристрою, будь ласка, спочатку переконайтеся, що телевізор і зовнішній пристрій вимкнені. Під час під'єднання кабелю передавання сигналу, будь ласка, звертайте увагу на назву інтерфейсу і колір з'єднувачів.

※ Під час вимкнення виробу від мережі електроживлення, будь ласка, тримайтеся за ізольовану частину вилки електроживлення; не торкайтесь металевих компонентів з'єднувача.

Підключення та налаштування

Поради з підключення

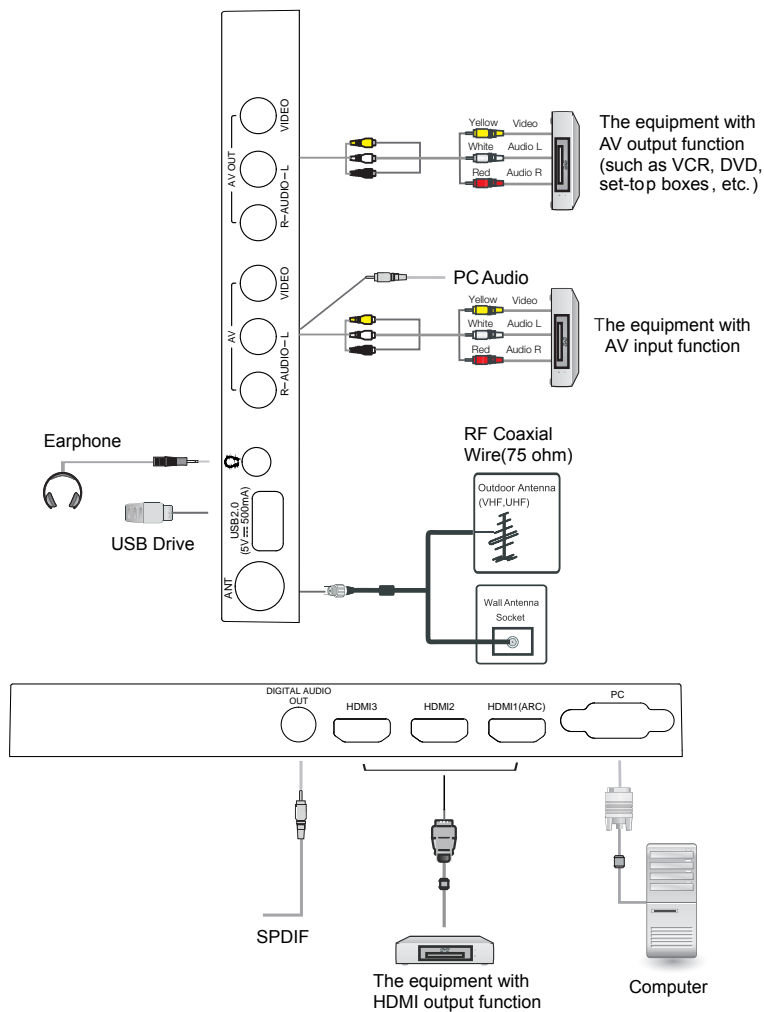

ПРИМІТКА:

- ※ Перед підключенням до зовнішнього пристрою переконайтеся, що телевизор та зовнішні пристрої відключені. При підключенні врахуйте назву інтерфейсу та колір інтерфейсу для підключення відповідного сигнального кабелю.
- ※ Тримайте вилку за ізольовану частину, коли Ви від'єднуєте кабель живлення, не торкайтеся безпосередньо металевих частин кабелю.

Початок роботи

Використання пульта дистанційного керування

Під час використання пульта дистанційного керування направляйте його на дистанційний датчик телевізора. Якщо між пультом дистанційного керування і дистанційним датчиком буде перебувати який-небудь предмет, пульт дистанційного керування може не працювати.

- ♦ Спрямуйте пульт дистанційного керування на ДИСТАНЦІЙНИЙ ДАТЧИК ("REMOTE SENSOR"), розташований на телевізорі.
- ♦ Під час використання цього телевізора у надто яскравому освітленому місці ІНФРАЧЕРВОНИЙ ДИСТАНЦІЙНИЙ ДАТЧИК може працювати не належним чином.
- ♦ Рекомендована ефективна відстань під час використання пульта дистанційного керування складає приблизно 7 м.

Встановлення елементів живлення у пульт

1. Відкрийте кришку, яка знаходиться на задній частині пульта дистанційного керування.
2. Встановіть дві батареї типорозміру AAA.
Під час установки батарей дотримуйтеся полярності (див. схему всередині відсіку для батарей).
3. Встановіть кришку відсіку батарей на місце.

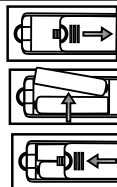

Заміна елементів живлення

Для забезпечення працездатності пульта дистанційного керування в нього необхідно встановити батареї згідно з інструкціями, наведеними нижче. Під час розрядження батарей для забезпечення роботи пульта дистанційного керування знадобиться розміщувати його на набагато меншій відстані від телевізора, а вам доведеться замінити батареї.

Зауваження з приводу використання батарей:

Використання батарей не належного типу може призвести до витoku хімічних речовин і/або вибуху.

Будь ласка, зауважте наступне:

- ♦ Завжди стежте за тим, щоб батареї встановлювались відповідно до полярністю їх контактів ("+" і "-"), як показано на схемі, що знаходиться у відсіку для батарей.
- ♦ Різні типи батарей мають різні характеристики. Ніколи не використовуйте одночасно батареї різних типів.
- ♦ Не використовуйте одночасно старі та нові батареї. В іншому випадку термін служби батарей зменшиться; окрім цього, це може привести до витoku хімічних речовин.
- ♦ Замінійте використані батареї відразу ж після того, як вони перестали працювати.
- ♦ Потрапляння хімічних речовин, витеклих з батарей на шкіру, може викликати її роздратування. Якщо ви виявите, що з батарей витікає яка-небудь хімічна речовина, видаліть її негайно за допомогою сухої ганчірки.
- ♦ Внаслідок не належних умов зберігання строк експлуатації батарей може зменшитись. Якщо ви не плануєте користуватися пультом дистанційного керування найближчим часом, вийміть з нього батареї.
- ♦ Як окремі батареї, так і пакети встановлених батарей, не можна піддавати дії високих температур, - наприклад, вони не повинні перебувати під прямим сонячним промінням, поблизу джерел відкритого вогню тощо.

ОБЕРЕЖНІСТЬ:

- ♦ Не належна заміна батарей може викликати вибух.
- ♦ Використані батареї замінійте тільки батареями такого ж або еквівалентного типу.

Пульт дистанційного керування

Оригінальний пульт дистанційного керування має наступні кнопки:

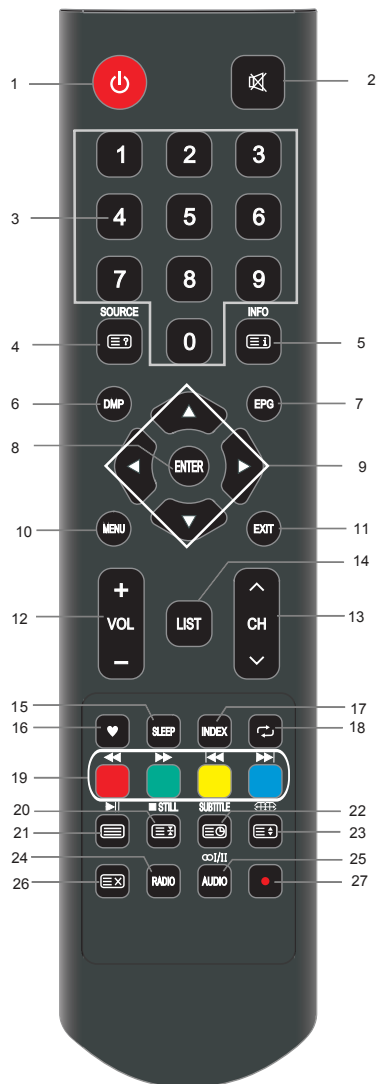

Визначення кнопок на пульті дистанційного керування:

1. **⏻**: Живлення, вмикання або вимикання телевізора.
2. **🔇**: вимикання або вмикання звуку.
3. **ЦИФРОВІ КНОПКИ**: Оберіть канали або імпорт паролів.
4. **ДЖЕРЕЛО**: натисніть для вибору джерела сигналу.
ℹ️: Відобразити приховану інформацію на деяких сторінках телетексту.
5. **ІНФОРМАЦІЯ**: відображення на екрані відомостей про поточну програму.
📄: Перейти на класифікаційну сторінку.
6. **DMP**: Натисніть, щоб перейти до меню джерела носія.
7. **EPG**: електронний програмний гід, в режимі DTV.
8. **ENTER**: оберіть або підтвердіть пункт меню.
9. **◀/▶/▲/▼**: вибір напрямку.
10. **MENU**: натисніть, щоб відобразити / приховати на екрані меню або вийти з деяких операцій.
11. **EXIT**: вийти з поточного режиму.
12. **VOL+/VOL-**: натисніть для регулювання рівня гучності.
13. **CH+/CH-**: натисніть для вибору каналів у порядку зростання або спадання.
14. **LIST (СПИСОК КАНАЛІВ)**: натисніть для виклику списку каналів. Повторно натисніть для виходу з нього.
15. **SLEEP (SON)**: натисніть, щоб встановити таймер сну. Після спливу заданого періоду телевізор переходить до режиму очікування.
16. **♥**: натисніть для відображення Ваших улюблених каналів у режимі DTV. (Ви повинні встановити Ваші улюблені канали в меню Program Edit (Редагування)).
17. **INDEX**: натисніть для входу до списку відтворення (в режимі PVR).
18. **↺**: Повернення до останньої переглянутої програми.

Пульт дистанційного керування

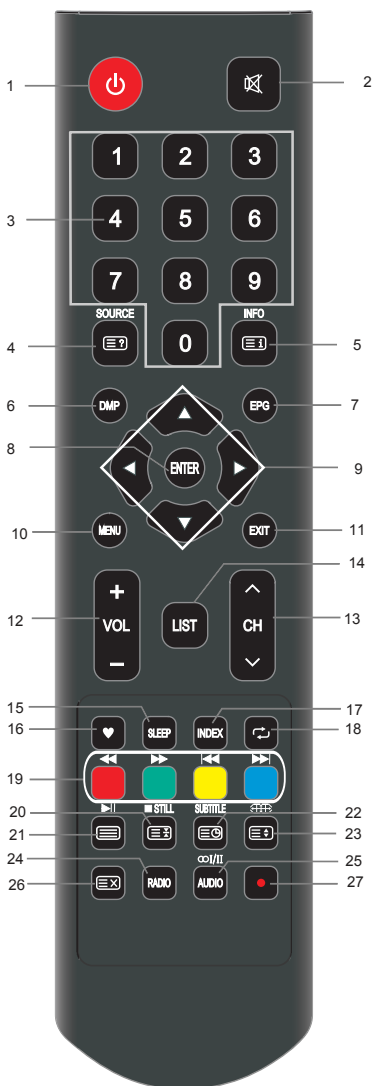

19. **КОЛЬОРОВІ КНОПКИ:** Червона/ зелена/ жовта/ синя навігаційна кнопка.
◀◀ : перемотка назад (в режимі відтворення носія)
▶▶ : перемотка вперед (в режимі відтворення носія)
◀◀ : попередній запис (в режимі відтворення носія)
▶▶ : наступний запис (в режимі відтворення носія)
20. **STILL (ЗУПИНИТИ):** зупинити або активувати поточну картинку
■ : Зупинити (в режимі відтворення носія).
☰ : утримуйте сторінку телетексту на дисплеї, натисніть знову, щоб її звільнити.
21. ☰ : увійдіть до телетексту, натисніть ще раз, щоб перейти до режиму MIX, натисніть цю кнопку третій раз – для виходу.
⏸ : відтворення / пауза (в режимі перегляду носія).
22. **СУБТИТРИ:** увійдіть до меню субтитрів.
☰ : введіть режим субтитрів або підсторінку.
23. ⏏ : налаштуйте відображувані пропорції.
☰ : зміна розміру телетексту в режимі відображення.
24. **RADIO (РАДІО):** натисніть для зміни радіо та програми (в режимі DTV) Програми DTV, коли є радіо.
25. ∞/II : Кнопка може використовуватися для перемикання між NICAM DUAL I / NICAM DUAL II / DUAL I + II / MONO, а також для перемикання мови аудіо в режимі DTV.
26. ☒ : вимкніть телетекст, не виходячи з телетексту. Для виходу необхідно повторно натиснути дану кнопку.
27. ● : натисніть кнопку ● для початку запису (в режимі PVR).

ПРИМІТКА:

- ※ Кнопки, які тут не згадані, не використовуються.
- ※ Усі малюнки у даному посібнику наведені для прикладу. Фактичний вигляд виробу може відрізнятись від наведеного на ілюстрації.

Основні робочі операції

Увімкнення и вимкнення телевізора

• Увімкнення телевізора

Під'єднайте телевізор до мережі електроживлення.

Якщо телевізор обладнаний вимикачем електроживлення, спочатку активуйте його. Під час знаходження телевізора у режимі очікування натисніть кнопку увімкнення електроживлення  на пульті дистанційного керування.

• Вимкнення телевізора

Для активації режиму очікування натисніть кнопку  пульту дистанційного керування.

Не залишайте телевізор у режимі очікування надовго. Краще у таких випадках виймати шнур з розетки електроживлення.

ПРИМІТКА:



- У разі зникнення напруги живлення в мережі і повторного його включення телевізор і буде продовжувати перебувати в режимі очікування. Для забезпечення нормальної роботи телевізора уникайте його частих увімкнень і вимкнень; в разі випадкового зникнення напруги в мережі електроживлення рекомендується виймати шнур електроживлення з розетки.

Первинне налаштування



Під час першого увімкнення телевізора на екрані відобразиться початкове меню налаштувань; елементи цього меню також входять до складу меню інших типів; таким чином, після початкового налаштування параметрів ви завжди зможете їх змінити, звернувшись до інших меню налаштувань.

Підказка: Пам'ятайте під'єднати антену.



■ **Виберіть бажану мову**

Для вибору мови відображення меню та повідомлень натискайте кнопки  / .



■ **Виберіть країну вашого місцезнаходження**

Для вибору країни, у якій ви знаходитесь, натискайте кнопки  / , потім натискайте кнопку .

■ **Виберіть ваш часовий пояс**



Для вибору часового поясу натискайте кнопки  / , потім натискайте кнопку .

■ **Виберіть середовище для вашого телевізора**

Для вибору Домашнього режиму ("Home Mode") або магазинного режиму ("Store Mode") натискайте кнопки  / , потім натискайте кнопку .

• У домашньому середовищі рекомендується вибір Домашнього режиму, який забезпечує найбільш економічне використання виробу. Якщо ви бажаєте вибрати Магазинний режим, на екрані з'явиться запит для підтвердження вашого вибору.

■ **Виберіть тип антени (Повітряна ("Air") або Кабельна ("Cable")).**

Для вибору режиму налаштування натискайте кнопки  / , потім натискайте кнопку . (Більш докладну інформацію можна знайти в Меню вибору каналів → автоматичне налаштування ("Channel menu → Auto Tuning").

■ **Auto Tuning ("Автоматичне налаштування")**

Для увімкнення автоматичного пошуку натисніть кнопку .

Спочатку здійснюється налаштування у режимі цифрового телебачення; для

Основні робочі операції

пропуску налаштування в режимі цифрового телебачення натисніть кнопку Меню ("Menu") та стрілку, яка повернена наліво.

Після цього буде здійснюватися настройка в режимі аналогового телебачення; для пропуску та цього налаштування, натисніть Меню ("Menu") і стрілку, яка повернена наліво.

ПРИМІТКА:

- Якщо телевізор не приймає жодних каналів, будь ласка, перевірте під'єднання антени або вибрані налаштування країни. Потім почніть автоматичний пошук повторно.
- Якщо телевізор отримує лише деякі канали, це означає, що антена не належним чином отримує радіохвилі; в такому випадку рекомендується виконати ремонт антени.

Вибір телевізійного каналу

- **Використовуйте кнопки L/V панелі телевізора або кнопки CH/V пульту дистанційного керування.**

Для переміщення на один канал угору натискайте кнопку CH+.

Для переміщення на один канал вниз, натискайте CH-.

- **Використання цифрових кнопок 0-9.**

Ви можете вибрати номер каналу, натискаючи кнопки від 0 до 9.



Крім того, під час перебування телевізора в заданому режимі телевізор буде працювати у режимі відтворення відповідного каналу під час натискання будь-якої з цифрових клавіш.

- **Наприклад**

Для вибору каналу, номер якого представлений однозначним числом (наприклад, Канал 5): Натисніть 5.

Для вибору каналу, номер якого представлений двозначним числом (наприклад, Канал 20): Натисніть 2 і відразу ж за цим - 0.

Регулювання рівня звуку

- Для регулювання сили звуку натискайте кнопки +/- панелі управління телевізора або VOL +/- пульту дистанційного керування.
- Якщо ви хочете вимкнути звук, натисніть кнопку .
- Ви можете ввімкнути звук знову, повторно натиснувши кнопку  або збільшивши силу звуку.

Вибір джерела вхідного сигналу

Ви можете вибрати джерело вхідного сигналу, натиснувши кнопку **SOURCE** ("ДЖЕРЕЛО") пульту дистанційного керування.

Для циклічного вибору джерел вхідного сигналу натискайте кнопки ▲/▼, потім для підтвердження вашого вибору натискайте кнопку **ENTER** ("ВВЕДЕННЯ").

Основні робочі операції

Навігація за пунктами меню

Перед використанням телевізора потрібно виконати кроки, описані нижче; це дозволить вам навчитися відкривати пункти меню, необхідні для вибору і налаштування різних функцій. Процедура доступу може варіюватися в залежності від обраного меню.

1. Для відображення на екрані головного меню натисніть кнопку **MENU** ("МЕНЮ").

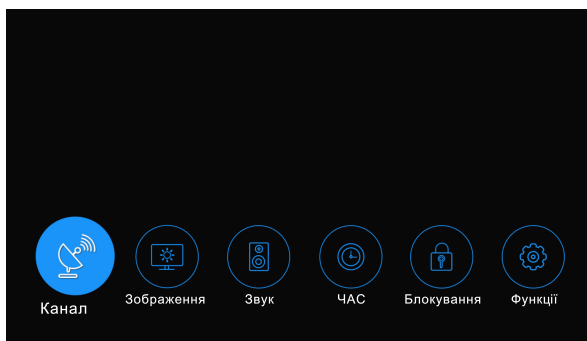

2. Натискайте кнопки ◀/▶ для циклічного вибору пунктів головного меню. Вам буде надана можливість входу в меню Channel ("Канал"), Picture ("Зображення"), Sound ("Звук"), Time ("Час"), Lock ("Блокування") і Option ("Опції").
3. Для відкриття сторінки підменю натисніть кнопку **ENTER** ("ВВЕДЕННЯ").
4. Для вибору переважної опції натискайте кнопки ▲/▼.
5. Для налаштування значень натискайте кнопки ◀/▶.
6. Для повернення до попереднього меню натискайте кнопку **MENU** ("МЕНЮ").
7. Для виходу з меню натискайте кнопку **EXIT** ("ВИХІД").

ПРИМІТКА:

- ◆ Якщо який-небудь елемент меню відображається сірим кольором, це означає, що він не доступний або відповідні параметри не можуть бути налаштовані.
- ◆ Залежно від використовуваних режимів роботи або відповідних джерел сигналу деякі елементи меню можуть бути приховані.
- ◆ Кнопки телевізора виконують ті ж функції, що і відповідні кнопки пульту дистанційного керування. Якщо ви матиме пульту дистанційного керування або пульт вийде з ладу, ви зможете скористатися кнопками телевізора для вибору меню. У цьому керівництві, в основному, описана робота пульту дистанційного керування.
- ◆ Вид екранного меню телевізора (OSD) може дещо відрізнятись від вказаного у цьому керівництві.

Основні робочі операції

Меню каналу

- **Antenna Type ("Тип антени")**: Для вибору типу антени натискайте кнопки ▲/▼.

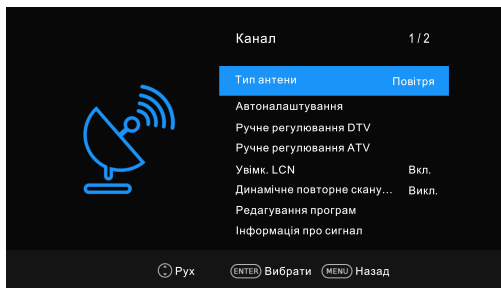

- ※ Якщо джерелом телевізійних сигналів обрана опція Air ("Ефір").
- **Auto tuning ("Автоматичне налаштування")**: Для ввімкнення процедури автоматичного налаштування натисніть кнопку ENTER ("ВВЕДЕННЯ").
 1. Виберіть країну і тип налаштування для каналів.
 2. Телевізор почне запам'ятовувати в пам'яті всі доступні канали. Коли індикатор виконання ходу завдання буде повністю заповнений, всі знайдені канали будуть збережені в пам'яті, а телевізор перейде до пошуку програм телебачення, цифрового телебачення і радіо. Якщо під час виконання пошуку програм телебачення ви натиснете кнопку MENU ("МЕНЮ"), телевізор відразу ж перейде до пошуку каналів цифрового телебачення, як вказано на ілюстрації.
- **DTV Manual Tuning ("Ручне налаштування каналів цифрового телебачення")**:

Натисніть кнопку ENTER ("ВВЕДЕННЯ").

Для вибору каналу натискайте кнопку ◀/▶, після цього здійснення пошуку натискайте кнопку ENTER ("ВВЕДЕННЯ").

Під час знаходження будь-якого з каналів процес пошуку буде зупинений і канал буде збережений під поточним номером каналу.

Якщо на екрані відображається не та програма, яку ви очікували, будь ласка, натисніть кнопку ◀/▶ для продовження процесу пошуку. Для виходу натисніть кнопку EXIT ("ВИХІД").
- ※ Якщо джерелом телевізійних сигналів обрана опція Cable ("КАБЕЛЬ").

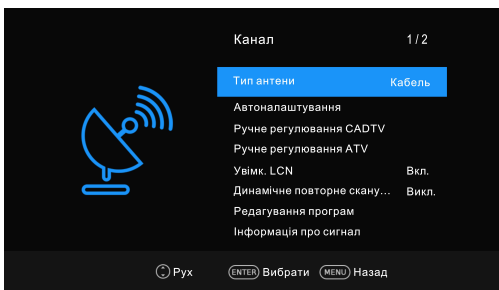

Основні робочі операції

■ **Auto Tuning ("Автоматичне налаштування"):** Для ввімкнення процесу автоматичного налаштування натисніть кнопку **ENTER ("ВВЕДЕННЯ")**.

1. Оберіть країну і тип налаштування каналів.
2. Налаштуйте необхідні параметри в меню Cable Scan ("Сканування каналів кабельного телебачення").
 - **Scan Type ("Тип сканування"):** Сканування всіх активних каналів, передавальних станцій і збереження відповідної інформації в пам'яті телевізора.

Якщо ви оберете опцію Network Search ("Мережевий пошук"), ви зможете налаштувати параметри частоти, ідентифікатора мережі і вибрати відповідне ім'я вручну шляхом натискання кнопок пульта дистанційного керування. Під час обрання опції Quick Scan ("Швидке сканування") буде проведений лише пошук цифрових програм кабельного телебачення; пошук аналогових програм в такому разі не проводиться. Якщо ви оберете опцію Full Scan ("Повне сканування"), в процесі автоматичного пошуку будуть проскановані всі призначені частоти для того, щоб знайти доступні канали.

– **Frequency ("Частота"):** Введення значення частоти, заданого користувачем (для різних країн вводяться різні значення).

– **Network ID ("Ідентифікатор мережі"):** Можна вибрати автоматичний ("Auto") або ручний ("Manual") режим налаштування ідентифікатора мережі. Під час вибору ручного режиму ви можете задати ідентифікатор мережі, скориставшись для цього цифровими клавішами.

Коли ви будете задоволені виконаними налаштуваннями, натисніть кнопку **ENTER ("ВВЕДЕННЯ")**.

– **Symbol ("Ім'я"):** Можна вибрати автоматичний ("Auto") або ручний ("Manual") режим введення імені. Під час вибору ручного режиму ви можете задати ім'я, скориставшись для цього цифровими клавішами.

3. Телевізор почне запам'ятовувати всі доступні канали.

■ **CADTV Manual Tuning ("Ручне налаштування параметрів цифрового кабельного телебачення")**

Для того, щоб виконати належне додання програми в режимі цифрової кабельної ТВ-трансляції (DVB), необхідна інформація про частоту, ім'я і тип квадратурної амплітудної модуляції (QAM). Для отримання необхідної інформації, будь ласка, зверніться до провайдера послуг кабельного телебачення.

■ **ATV Manual Tuning ("Ручне налаштування у режимі аналогового телебачення"):** Ручне збереження в пам'яті каналів аналогового телебачення.

Storage To 1 ("Зберегти в 1"): Збереження знайденого каналу під номером 1 (ви можете налаштувати номер каналу шляхом натискання кнопки ◀/▶).

Sound Standard ("Стандарт звуку"): Вибір стандарту передання звуку.

Video Standard ("Стандарт відео"): Вибір стандарту передання відео.

Current CH 1 ("Поточний канал 1"): Вибір поточного каналу.

Search ("Пошук"): Для виконання пошуку вниз від поточного значення частоти натисніть кнопку ◀, а для виконання пошуку вгору - кнопку ▶.

Fine-Tune ("Точне налаштування"): Точне налаштування значення частоти, в якій передається канал.

Основні робочі операції

Для збереження значення натисніть червону кнопку. Для виходу натисніть кнопку **EXIT** ("ВИХІД").

- **LCN Enable ("Активация локальної комп'ютерної мережі")**
Для вибору опцій Ввімкнено ("On") або Вимкнено ("Off") натискайте кнопку **ENTER** ("ВВЕДЕННЯ").
- **Dynamic Rescan ("Повторне динамічне сканування") (В режимі цифрового телебачення)**
Ввімкнення або вимкнення функції повторного динамічного сканування.
- **Programme Edit ("Редагування програми")**
Для вибору опції редагування програми натискайте кнопки **▲/▼**, після цього необхідно натиснути кнопку **ENTER** ("ВВЕДЕННЯ") для входу в підменю.
Спочатку натискайте кнопки **▲/▼** для підсвічування каналу, який ви бажаєте видалити з пам'яті, пропустити або перемістити, а потім:
Delete ("Видалити"): Натискайте **ЧЕРВОНУ** кнопку для видалення каналу.
Move ("Перемістити"): Натискайте **ЖОВТУ** кнопку для перемикання каналу в стан переміщення, а потім натискайте кнопки **▲/▼** для переміщення його в бажану позицію.
Skip ("Пропустити"): Для пропуску каналу натискайте **СИНЮ** кнопку. (Ваш телевізор буде пропускати канал автоматично під час використання кнопок **CH +/-** для перегляду каналів.)
Favorite ("Вибране"): Для встановлення свого улюбленого каналу натискайте кнопку. (Можливий вибір однієї або декількох груп).
- **Signal Information ("Інформація про сигнал") (Наявний лише під час наявності сигналу цифрового телебачення)**
Для вибору опції "Інформації про сигнал" натискайте кнопки **▲/▼**, а потім натисніть кнопку **ENTER** ("ВВЕДЕННЯ") для перегляду докладної інформації.

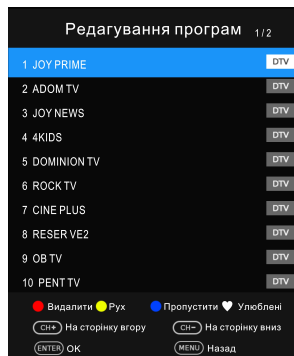

Меню зображення

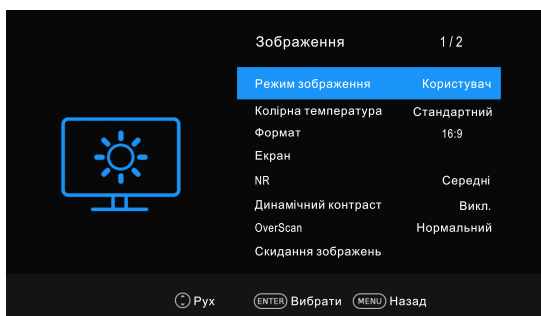

- **Picture Mode ("Режим налаштування параметрів зображення")**: Ви можете обрати тип зображення, який найкращим чином відповідає вашим

Основні робочі операції

запитаю. Під час вибору режиму User ("Користувач") можна налаштувати параметри Contrast ("Контрастність"), Brightness ("Яскравість"), Color ("Кольоровість"), Sharpness ("Різкість") і Tint ("Відтінок") (для стандарту NTSC).

- **Contrast ("Контрастність")**: Регулювання насиченості білого кольору.

- **Brightness ("Яскравість")**: Регулювання ступеню темряви чорних ділянок зображення.

- **Color ("Кольоровість")**: Регулювання кольорової інтенсивності зображення.

- **Sharpness ("Різкість")**: Чіткіше відображення країв об'єктів для деталізації зображення.

- **Tint ("Відтінок")**: Налаштування кольорового тону зображення. (Тільки для сигналів стандарту NTSC).

■ **Color Temperature ("Температура кольору")**: Вибір температури кольору відповідно до ваших уподобань.

■ **Aspect Ratio ("Формат кадру")**: Ви можете вибрати розмір зображення, який найкращим чином відповідає вашим вимогам.

■ **Screen ("Екран") (Тільки для каналу VGA)**

- **Auto Adjust ("Автоматичне регулювання")**: Автоматичне виконання всіх налаштувань ПК.

- **Horizontal Position ("Положення по горизонталі")**: Налаштування параметрів горизонтального розташування зображення.

- **Vertical Position ("Вертик. положення")**: Налаштування параметрів вертикального розташування зображення.

- **Size ("Розмір")**: Налаштування розміру екрана.

- **Phase ("Фаза")**: Налаштування внутрішньої фази сигналу.

- **NR ("Зниження рівня шуму")**: Зниження рівня телевізійного шуму без погіршення якості відео зображення.

■ **Dynamic Contrast ("Динамічна контрастність")**: Налаштування оптимального рівня контрастності відповідно до яскравості.

■ **OverScan ("Розтягування розгортки")**: Регулювання частоти оновлення зображення.

■ **PC Mode ("Режим ПК") (В режимі HDMI)**: Активація або деактивація функцій режиму ПК.

■ **Game Mode ("Ігровий режим") (В режимі HDMI)**: Активація або деактивація функцій ігрового режиму.

■ **Picture Reset ("Скасування параметрів зображення")**: Скасування усіх налаштувань зображення до заводських значень.

Основні робочі операції

Меню налаштувань звуку

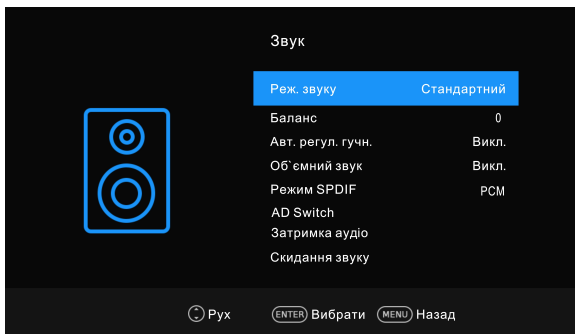

- **Sound Mode ("Режим відтворення звуку"):** Ви можете вибрати режим відтворення звуку, який найкращим чином відповідає вашим потребам. Рівень Високих ("Treble") і Низьких ("Bass") частот може бути відрегульований під час вибору Режиму користувача ("User") для відтворення звуку.
 - **Treble ("Високі частоти"):** Налаштування рівня високих частот.
 - **Bass ("Низькі частоти"):** Налаштування рівня низьких частот.
- **Balance ("Баланс"):** Регулювання рівня сили звуку відтворення лівим і правим динаміками.
- **AVL (Автоматичний рівень сили звуку):** Функція автоматичного рівня сили звуку підтримує її на одному рівні під час перемикання між програмами. Кожен раз під час вибору нового каналу може знадобитися визначити рівня звуку, так як кожна станція передачі характеризується індивідуальними умовами передачі звуку. Ця функція дозволяє користувачам насолоджуватися однаковим рівнем звуку постійно, шляхом виконання автоматичних налаштувань для кожної з програм.
- **Surround ("Об'ємний звук"):** Функція відтворення об'ємного звуку може бути активована або деактивована відповідно до потреб користувача в унікальних звукових ефектах.
- **SPDIF Mode ("Режим SPDIF"):** Ви можете вибрати бажаний режим виходу SPDIF.
- **AD Switch ("Перемикач аудіо опису") (В режимі цифрового телебачення):** * ця функція працює лише в деяких країнах - в основному, у країнах Північної Америки і Європі. Ця функція є допоміжною аудіо функцією, яка надає можливість використання додаткової аудіо доріжки людям з проблемами зору. Ця функція забезпечує відтворення аудіо потоку опису під час його трансляції передавальною станцією спільно з головним аудіо потоком.
- **Audio Delay ("Затримка аудіо потоку"):** Корегування проблем з синхронізацією аудіо/відео потоків під час перегляду телевізійних програм і прослуховування вихідного аудіо сигналу під час використання зовнішнього пристрою, такого як, наприклад, приймач аудіо сигналу (0 мс ~ 250 мс).

Основні робочі операції

- **Sound Reset ("Скасування параметрів звуку"):** Скасування усіх звукових налаштувань до заводських значень.

Меню налаштувань часу

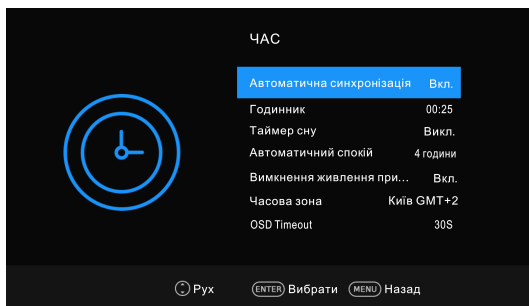

- **Auto Sync ("Автоматична синхронізація"):** Якщо Ви вибрали ввімкнення ("ON"), телевізор буде автоматично синхронізуватися з годинником з відображенням за місцевим часом згідно з даними передавальної станції цифрового телебачення.
- **Clock ("Годинник"):** Відображається або час потоку сигналу DTV, або встановлений системний час.
- **Sleep Timer ("Таймер переходу в режим сну"):** Таймер переходу в режим сну може перемикнути телевізор у режим очікування після закінчення заданого проміжку часу. Для скасування функції таймера переходу в режим сну встановіть значення "Off" ("Виключено").
- **Auto Sleep ("Автоматичний спокій"):** За бажанням ви можете встановити тривалість проміжку часу, після закінчення якого телевізор буде автоматично переходити в режим сну. Телевізор буде переходити в режим очікування автоматично у тому випадку, якщо протягом заданого проміжку часу не виконуватимуться жодні операції.
- **No Signal Power Off ("Вимкнення живлення при відсутності сигналу"):** Дану функцію можна або активувати ("On"), або деактивувати ("Off").
- **Time Zone ("Часовий пояс"):** Виберіть ваш часовий пояс (Під час активації функції автоматичної синхронізації можна вибрати відповідний часовий пояс).
- **OSD Timeout ("Таймер екранного меню"):** Виберіть значення проміжку часу в секундах (15 с, 30 с, 60 с, off ("вимкнено")), протягом якого ви бажаєте подивитись меню на екрані після виконання вами останньої операції з ним.

Основні робочі операції

Меню налаштування

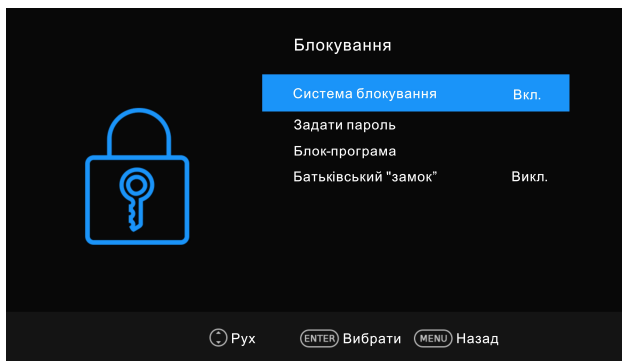

- **Lock System ("Система блокування"):** Ця функція може зупинити роботу телевізора під час його використання осіб, яким це не дозволено; для розблокування системи використовується введення 4-значного пароля. Паролем за замовчуванням є 0000.

ПРИМІТКА:

Якщо ви не запам'ятасте встановлений вами пароль, ви в будь-якому випадку можете скористатися супер паролем 1225.

- **Set Password ("Задати пароль"):** Для отримання доступу до підменю натисніть клавішу **ENTER ("ВВЕДЕННЯ")**. Ви можете встановити свій власний унікальний пароль. Для встановлення нового пароля натискайте клавіші пульта дистанційного керування. Після того як новий пароль був введений двічі, налаштування буде вважатись успішно закінченим.
- **Block Programme ("Блокування програми") (В режимі аналогового/цифрового телебачення):** Для блокування бажаного доступного каналу натисніть **ЖОВТУ** кнопку. Для розблокування каналу натисніть **ЖОВТУ** кнопку ще раз. Для перегляду заблокованого каналу введіть ваш 4-значний пароль, коли з'явиться вікно на екрані.
- **Parent Lock ("Батьківський контроль") (В режимі цифрового телебачення):** Ця функція дозволяє не допускати перегляду дітьми телевізійних програм, розрахованих на дорослу аудиторію, відповідно до заданої класифікації програм. Ця функція використовує інформацію, надану передавальною станцією. Таким чином, якщо інформація, надана станцією, є невірною, дана функція працювати не буде.

Основні робочі операції

Меню опцій

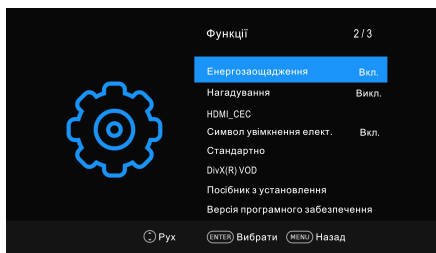
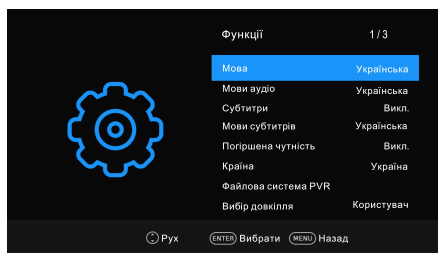

- **Language ("Мова"):** Виберіть переважну мову відображення повідомлень на екрані.
- **Audio Languages ("Мови аудіо"):** Виберіть обрану мову аудіо. (Доступно для цифрових каналів в разі, якщо станція веде мовлення на декількох мовах.)
- **Subtitle ("Субтитри"):** Ввімкнення ("On") або вимкнення ("Off") функції демонстрації субтитрів.
- **Subtitle Languages ("Мова субтитрів"):** Вибір бажаної вами мови демонстрації субтитрів. (Наявність для цифрових каналів у разі, якщо станція передає субтитри на декількох мовах.)
- **Hearing Impaired ("Погіршена чутність"):** Під час активації цієї опції на екрані телевізора буде відображатися деяка інформація для людей з проблемами слуху; під час деактивації цієї опції відповідна інформація буде прихована.
- **Country ("Країна"):** Відображення країни вашого поточного перебування.
- **Environment Select ("Вибір доквілля"):** Виберіть ваше робоче середовище (Домашнє ("Home") або Магазин ("Store")). Режим магазину є оптимальним під час роботи телевізора в магазині.
- **Energy Saving ("Енергозаощадження"):** Під час вибору Домашнього середовища можна налаштувати функцію економії електроенергії. Цю функцію можна активувати ("On") або деактивувати ("Off").
- **Health Remind ("Нагадування"):** Цю функцію можна активувати ("On") або деактивувати ("Off").
- **HDMI CEC ("Віддалене керування електронними пристроями з використанням інтерфейсу HDMI"):** Для вибору опції HDMI CEC натискайте кнопки ▲/▼, для входу в підменю натискайте кнопку **ENTER** ("ВВЕДЕННЯ").
 - **HDMI CEC ("Віддалене керування електронними пристроями з використанням інтерфейсу HDMI"):** Для активації або деактивації опції HDMI CEC натискайте кнопку **ENTER** ("ВВЕДЕННЯ").
 - **ARC ("Реверсивний звуковий канал"):** Активація функції передавання аудіо потоку через AV-ресивер з використанням інтерфейсу HDMI (ARC). Для активації або деактивації цієї функції натискайте кнопку **ENTER**

Основні робочі операції

("ВВЕДЕННЯ").

- **Auto Standby ("Автоперехід в режим очікування")**: Під час вимкнення користувачем телевізора усі активні електронні пристрої, що підтримують функцію віддаленого керування (CEC), перейдуть в режим очікування. Для активації або деактивації цієї функції натискайте кнопку **ENTER**

("ВВЕДЕННЯ").

- **Auto Power On ("Автоматичне увімкнення подачі електроживлення")**:

Активація або деактивація функції автоматичного увімкнення живлення.

- **Device List ("Список пристроїв")**: Відображення інформації про пристроях, під'єднаних до телевізора.

- **Power On Logo ("Символ увімкнення електроживлення ")**: Ввімкнення або вимкнення функції демонстрації логотипу під час ввімкнення живлення.
- **Default ("Стандартно")**: Відновлення заводських налаштувань за замовчуванням. Після закінчення відновлення налаштувань телевізор перейде в режим очікування.
- **DivX (R) VOD ("Відео за запитом для кодека DivX (R)")**: Під час вибору цієї опції ви можете переглядати інформацію про реєстраційний код для кодека DivX ®.
- **Installation Guide ("Посібник з установлення")**: Це керівництво допомагає вам виконати налаштування параметрів вашого телевізора.
- **Software Version ("Версія програмного забезпечення")**: Відображення інформації про версію встановленого програмного забезпечення.
- **Software Update (USB) ("Оновлення софту (USB) ")**: Оновлення програмного забезпечення з використанням USB-накопичувача. Будь ласка, слідкуйте за тим, щоб живлення телевізора не вимикалось, а USB-диск не виймати з гнізда до тих пір, поки оновлення не буде закінчене.

Інструкція з використанням функції персонального відеоманітофона

Використання функції персонального відеоманітофона (PVR)

□ Підготовка до використання функції

- ❶ Під'єднайте флеш-диск або жорсткий диск формату USB до USB-гнізда, яке знаходиться з лівого боку телевізора.

ПРИМІТКА:

- Повинен використовуватися USB-диск ємністю не менше 512 МБ.
 - USB-пристрій повинен підтримувати специфікацію високошвидкісного стандарту USB 2.0.
- ❷ Увімкніть телевізор в роботу у режимі **DTV (цифрового телебачення)** шляхом натискання кнопки **SOURCE ("ДЖЕРЕЛО")** пульта дистанційного керування; функція персонального відеоманітофона може бути використана лише під час роботи в режимі цифрового телебачення;
 - ❸ Потім натисніть кнопку **MENU ("МЕНЮ")** пульта дистанційного керування для відображення на екрані головного меню; натисніть кнопку **◀/▶** для підсвічування меню **Option ("Опції")**, а потім натисніть кнопку **ENTER**

Основні робочі операції

("ВВЕДЕННЯ");

- ⓘ Натискайте кнопки ▲/▼ для підсвічування на екрані опції **PVR File System** ("**Файлова система персонального відеомагнітофона**") (в режимі цифрового телебачення), потім натисніть кнопку **ENTER** ("**ВВЕДЕННЯ**") для переходу до підменю.

□ Setting ("**Налаштування**")

– **Select Disk** ("**Вибір диска**"): Виберіть диск, який буде використовуватися для персонального відеомагнітофона.

ПРИМІТКА:

- Деякі моделі обладнані двома вхідними портами USB; під час під'єднання двох USB-пристроїв можуть використовуватись кілька дисків.

– **Check PVR File System** ("**Перевірка файлової системи персонального відеомагнітофона**"): Перевірка диска і тестування швидкості роботи системи.

– **USB Disk** ("**USB-диск**"): Активація або деактивація USB-диска.

– **Format** ("**Форматування**"): Форматування USB-диска.

ПРИМІТКА:

- Перед виконанням форматування, будь ласка, виконайте резервне збереження усіх важливих файлів.
- Не від'єднуйте пристрій від телевізора і не вимикайте живлення телевізора в процесі виконання форматування. Якщо ваш USB-пристрій відформатовати не вдається або перевірка його системою дає негативний результат, це означає, що ваш пристрій не сумісний з телевізором або пошкоджено. Форматування USB-пристроїв великої ємності займає багато часу; будь ласка, будьте наберіться терпіння і дочекайтеся закінчення процесу форматування.

– **Time Shift Size** ("**Величина тимчасового зсуву**"): Ви можете вибрати обсяг пам'яті для забезпечення роботи функції тимчасового зсуву.

– **Speed** ("**Швидкість**"): Для перевірки швидкості роботи пристрою зберігання даних натисніть кнопку **ENTER** ("**ВВЕДЕННЯ**").

– **Free Record Limit** ("**Ліміт вільного запису**"): Вибір тривалості запису.

□ Recording ("**Запис**")

Існують два види запису: **Миттєвий запис** ("**Instant Recording**") і **Запланований запис** ("**Schedule Recording**").

У режимі Миттєвого запису можна записувати програми телебачення, а в режимі Запланованого запису процес запису починається в заданий момент часу, при цьому записуються телевізійні програми в той день, час і з тієї тривалістю, які ви задали.

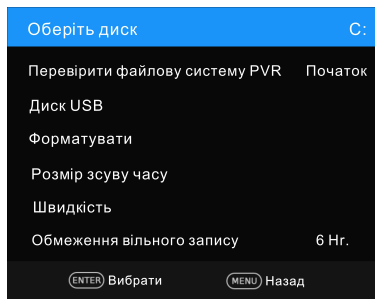

Основні робочі операції

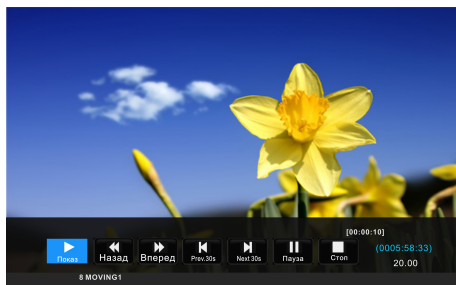

– Instant Recording ("Миттєвий запис")

- 1 Виберіть бажаний канал, а потім натисніть кнопку для увімкнення процесу запису.
- 2 Натискайте кнопку ● для відображення/приховування меню запису.
- 3 Запис триватиме до тих пір, поки не буде натиснута кнопка ■ (стоп) або не буде використаний весь доступний обсяг пам'яті. Після того як телевизор почне здійснювати запис програми, на екрані з'явиться відповідне меню.

– Schedule Recording ("Запланований запис")

Телевізор може здійснювати запланований запис тоді, коли він увімкнений або у режимі очікування.

- 1 Для відображення на екрані електронного меню програм натисніть кнопку **EPG**.
- 2 Потім натисніть червону кнопку; при цьому активується підменю таймеру запису. У цьому меню ви можете задати час запису і режим запису.
- 3 Для підсвічування різних налаштувань, натискайте ▲/▼, потім для внесення змін в налаштування натискайте кнопку ◀/▶. Після закінчення налаштувань бажаних опцій, натисніть кнопку **ENTER ("ВВЕДЕННЯ")**, щоб зберегти заплановану запис.

ПРИМІТКА:

- Ви можете запланувати запис декількох програм. Для цього вам необхідно натиснути жовту кнопку, перебуваючи в електронному меню програм; після цього на екрані відобразиться весь список. Різні розклади не повинні перекривати один одного; крім того, між двома сусідніми розкладами повинен бути залишений проміжок часу тривалістю не менше 1 хвилини.
- Під час запису в режимі очікування колір індикаторів лицьової панелі зміниться; телевизор не буде відображати зображення і не буде відтворювати звук. Для увімкнення екрану ви можете натиснути кнопку **⏻**.

□ Відтворення записаних програм

Опція 1:

Після того як процес запису буде закінчено, натисніть кнопку **INDEX ("Покажчик")**, щоб відобразити список записаних програм.

Основні робочі операції

- 1 Для вибору записаного файлу натискайте кнопки ▲/▼, потім натискайте кнопку **ENTER** ("ВВЕДЕННЯ"), щоб відтворити файл.
- 2 Для видалення файлу, який вам більше не потрібен, натисніть червону кнопку.
- 3 Для виходу з меню натисніть кнопку **EXIT** ("ВИХІД").

Опція 2:

Ви можете також відтворювати записані програми в режимі **USB**.

- 1 Для відображення меню джерела вхідного сигналу натисніть кнопку **SOURCE** ("ДЖЕРЕЛО").
- 2 Натискайте кнопки ▲/▼ для підсвічення опцій **USB**, потім натисніть кнопку **ENTER** ("ВВЕДЕННЯ").
- 3 Використовуйте кнопки ◀/▶ для вибору опції **MOVIE** ("ФІЛЬМ"), потім натискайте кнопку **ENTER** ("ВВЕДЕННЯ").
- 4 Використовуйте кнопки зі стрілками і кнопку **ENTER** ("ВВЕДЕННЯ") для відкриття бажаного диска.
- 5 Використовуйте кнопки зі стрілками і кнопку **ENTER** ("ВВЕДЕННЯ") для відкриття папки.
- 6 Використовуйте кнопки зі стрілками для підсвічування файлу. Використовуйте кнопку **ENTER** ("ВВЕДЕННЯ") для виділення файлу або відмінити його виділення. Натисніть кнопку ▶| для відтворення вибраних файлів. Якщо жоден з файлів не відзначений, всі файли в папці будуть програватися по черзі після того, як ви натиснете кнопку ▶|.
- 7 Для закінчення відтворення файлу натисніть кнопку ■.
- 8 Натисніть кнопку **EXIT** ("ВИХІД") для повернення до екрану головного меню **USB**.

□ Time Shift Function ("Функція тимчасового зсуву")

Ця функція дозволяє здійснювати автоматичний запис телевізійних програм в режимі реального часу, а потім переглядати їх в будь-який зручний час. Під час активації функції тимчасового зсуву ви можете переглянути звичайну телевізійну програму в будь-який час, не пропустивши трансляцію в прямому ефірі.

Для активації функції тимчасового зсуву натисніть кнопку . Телевізор зберігає в пам'яті програму каналу починаючи з моменту часу, який ви виберете як момент початку запису.

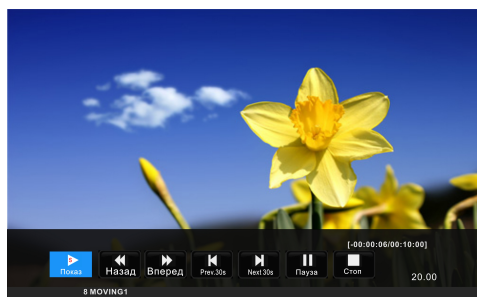

Основні робочі операції

Якщо USB-пристрій, який використовується для запису, буде вимкнений, файли, записані в процесі роботи функції тимчасового зсуву, будуть автоматично видалені.

"Готельний" режим

Натисніть кнопку SOURCE для відображення меню джерела сигналу, а потім натисніть послідовність кнопок $\leftarrow 2 \leftarrow 0 \leftarrow 1 \leftarrow 2$ для входу в "готельний" режим і редагування відповідних параметрів.

- Hotel mode ("Готельний" режим)

Натискайте кнопки $\blacktriangle / \blacktriangledown$ для вибору "готельного" режиму, а потім натискайте кнопку **ENTER** для його активації ("On") або деактивації ("Off").

ПРИМІТКА:

◆ Наступні налаштування працюють тільки в тому випадку, якщо "готельний" режим був активований.

- On Source ("Джерело сигналу під час увімкнення")

Визначте джерело сигналу за замовчуванням, яке буде використовуватись під час увімкнення телевізора, шляхом натискання кнопок $\blacktriangle / \blacktriangleright$.

(Джерело сигналу за замовчуванням буде відображатися на екрані під час увімкнення телевізора).

- On Channel ("Канал під час увімкнення")

Визначте канал, який буде використовуватися за замовчуванням під час увімкнення телевізора, шляхом натискання кнопок $\blacktriangle / \blacktriangleright$. (Канал за замовчуванням буде відображатися на екрані під час увімкнення телевізора).

- On Volume ("Рівень сили звуку під час увімкнення")

Визначте рівень сили звуку за замовчуванням шляхом натискання кнопок $\blacktriangle / \blacktriangleright$. (Цей рівень сили звуку буде встановлюватися за замовчуванням під час увімкнення телевізора. Пам'ятайте, що рівень сили звуку за замовчуванням повинен бути меншим максимального рівня сили звуку).

- Max Volume ("Максимальний рівень звуку").

Визначте максимальний рівень сили звуку шляхом натискання кнопок $\blacktriangle / \blacktriangleright$. Якщо визначене значення максимального рівня сили звуку буде меншим рівня сили звуку за замовчуванням, під час увімкнення телевізора рівень сили звуку буде відповідати саме цьому "максимальному" значенню.

- Export to USB ("Експорт до USB-пристрою")

Ви можете зберегти всю поточну інформацію про канал (включаючи номер каналу, найменування каналу, частоту і т.д.) на USB-диск як резервна копія інформації про канал для цього телевізора.

- Import from USB ("Імпорт з USB-пристрою")

Якщо ви не можете відновити первинну інформацію про канал після виконання операцій сортування, переміщення, пропуску, блокування і тощо, ви можете імпортувати інформацію про канал з USB пристрою.

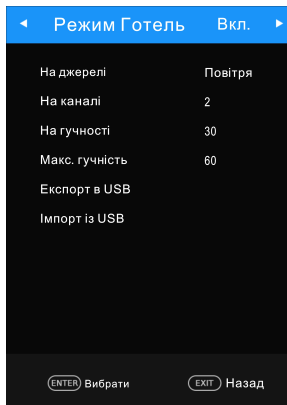

Основні робочі операції

Робота USB-пристроїв

- Спочатку вставте USB-накопичувач в порт USB.
 - Для відображення на екрані меню вибору джерела сигналу натисніть кнопку **SOURCE**. Використовуйте кнопки ▲/▼ для підсвічування опції USB і натисніть кнопку **ENTER ("ВВЕДЕННЯ")** для активації режиму USB. (Як альтернатива, для активації режиму USB натисніть кнопку **DMP** на пульта дистанційного керування).
- Для виходу з режиму USB ви також можете скористатися меню вибору джерела сигналу.

ПРИМІТКА:

- ◆ Підтримка особливих USB-пристроїв може бути реалізована не в повній мірі або не реалізована зовсім.
- ◆ Максимальне електричне навантаження на порт USB: 5 В постійного струму, 500 мА.

The formats supported

Media	File Ext.	Codec		Remark
		Video	Audio	
Movie	.mpeg, .mpg	MPEG1/2,MPEG4,VC1	MPEG1/2 Layer1,MPEG1/2 Layer2,MPEG1/2 Layer3,AAC,AC3, EAC3,HEAAC	1.Max resolution 1080P 30fps 2.MPEG-4 V2 not support
	.vob, .dat	MPEG1/2		
	.ts, .tp, .trp	MPEG1/2,H.264, VC1,HEVC		
	.avi	MPEG1/2,MPEG4, H.263, H.264, VC1,	MPEG1/2 Layer1,MPEG1/2 Layer2,MPEG1/2 Layer3,WMA,AAC,AC3 ,HEAAC	
	.mp4 , .mov	MPEG1/2,MPEG4, H.263,H.264, HEVC	MPEG1/2 Layer3,AAC,AC3, EAC3,HEAAC	
	.mkv	MPEG1/2,MPEG4, H.263,H.264, VC1, HEVC	MPEG1/2 Layer1,MPEG1/2 Layer2,MPEG1/2 Layer3,AAC,WMA, AC3,HEAAC	
	.flv	H.264,VC1	MPEG1/2 Layer3,AAC,HEAAC	

Основні робочі операції

	.asf	MPEG1/2,MPEG4, H.264,VC1,	MPEG1/2 Layer1,MPEG1/2 Layer2,MPEG1/2 Layer3,WMA	
Music	.mp3	--	MPEG1/2 Layer1 MPEG1/2 Layer2 MPEG1/2 Layer3	Max Bit Rate 384Kbps
	.m4a	--	MPEG1/2 Layer3 AAC	
	.wav	--	MPEG1/2 Layer1 MPEG1/2 Layer2 MPEG1/2 Layer3 IMA-ADPCM	
	.aac	--	AAC	
Photo	.jpg, .jpeg	Progressive JPEG		Max Resolution: 1024×768
		Baseline JPEG		Max Resolution: 15360×8640 (1920x8 x 1080x8)
.bmp	--		Max Resolution: 9600×6400	
.png	Non-Interlaced		Max Resolution: 9600×6400	
	Interlaced		Max Resolution: 1200×800	
.txt	TM Player		File Size: Max 1MB	
<p>ПРИМІТКА:</p> <ul style="list-style-type: none"> ◆ Підтримка документів, складених відповідно до особливими алгоритмами, може бути реалізована не в повному обсязі або не реалізована зовсім. ◆ Пристрій підтримує відтворення файлів з розширеннями, зазначеними вище. Якщо файл не підтримується, змініть його розширення на один зі згаданих вище. 				

• Головний робочий інтерфейс

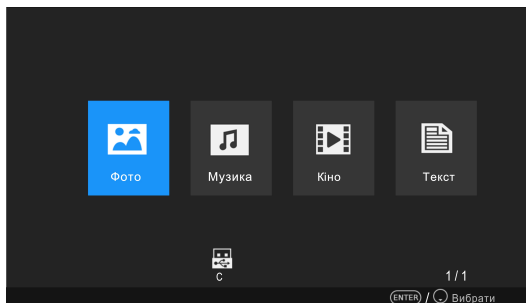

Основні робочі операції

• Основні операції

1. Використовуйте кнопки ◀/▶ для вибору опцій PHOTO ("ФОТО"), MUSIC ("МУЗИКА"), MOVIE ("ФІЛЬМ") або TEXT ("ТЕКСТ"). Для входу в підменю натисніть кнопку **ENTER ("ВВЕДЕННЯ")**.
2. Для відкриття бажаного диска використовуйте кнопки зі стрілками і кнопку **ENTER ("ВВЕДЕННЯ")**. Для відкриття папки натисніть кнопку **ENTER ("ВВЕДЕННЯ")**.
3. Для підсвічування файлу використовуйте кнопки зі стрілками. Для виділення файлу або скасувати виділення з файлу використовуйте кнопку **ENTER ("ВВЕДЕННЯ")**. Для відтворення вибраних файлів натискайте кнопку ▶||. Якщо не зазначено жоден файл, після натискання кнопки ▶|| всі файли, що знаходяться в папці, будуть відтворені по черзі.
4. Для припинення відтворення файлу натисніть кнопку ■.
5. Для повернення до попереднього меню або виходу з меню натискайте кнопку **EXIT ("ВИХІД")**.

При відтворенні файлів фотографічних зображень:

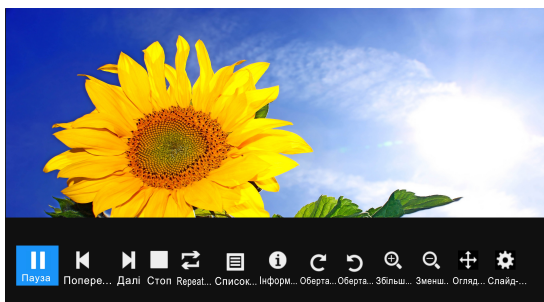

Для відображення екранної панелі інструментів натискайте кнопку **INFO / ENTER ("ІНФОРМАЦІЯ / ВВЕДЕННЯ")**.

- * Для вибору певної функції екранної панелі інструментів, такої як, наприклад, Previous ("Попередній"), Next ("Наступний"), Rotate ("Повернути"), Enlarge ("Збільшити") використовуйте кнопки ◀/▶, а потім натискайте кнопку **ENTER ("ВВЕДЕННЯ")**.
- * Для виходу з режиму відтворення або повернення на сторінку-списку файлів за допомогою кнопки ■ або **EXIT ("ВИХІД")**.

Основні робочі операції

При відтворенні музичних файлів:



- * Для вибору певної функції екранної панелі інструментів, такої як, наприклад, Previous ("Попередній"), Next ("Наступний"), play ("відтворити"), pause ("призупинити відтворення") використовуйте кнопки ◀/▶, а потім натискайте кнопку **ENTER** ("ВВЕДЕННЯ").
- * Для виходу з режиму відтворення або повернення на сторінку-списку файлів за допомогою кнопки ■ або **EXIT** ("ВИХІД").

При відтворенні файлів рухомих зображень (фільмів):

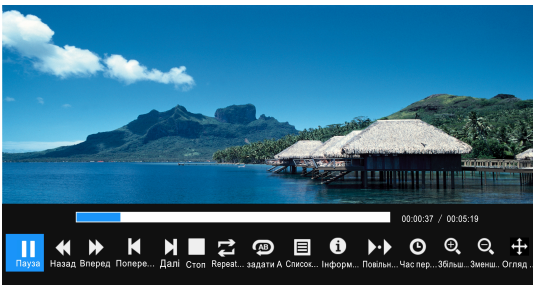

- Для відображення екранної панелі інструментів натискайте кнопку **INFO** / **ENTER** ("ІНФОРМАЦІЯ / ВВЕДЕННЯ").
- * Для вибору певної функції екранної панелі інструментів, такої як, наприклад, Previous ("Попередній"), Next ("Наступний"), play ("відтворити"), pause ("призупинити відтворення") використовуйте кнопки ◀/▶, а потім натискайте кнопку **ENTER** ("ВВЕДЕННЯ").
 - * Для виходу з режиму відтворення або повернення на сторінку-списку файлів за допомогою кнопки ■ або **EXIT** ("ВИХІД").

Важливі специфічно використовувані кнопки

При відтворенні текстових файлів:

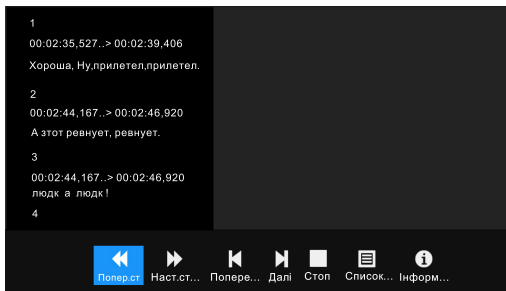

Для відображення екранної панелі інструментів натискайте кнопку **INFO / ENTER ("ІНФОРМАЦІЯ / ВВЕДЕННЯ")**.пульту дистанційного керування.

- * Для вибору певної функції екранної панелі інструментів, такої як, наприклад, play ("відтворити"), pause ("призупинити відтворення"), previous file (попередній файл), next file ("наступний файл") використовуйте кнопки ◀▶, а потім натискайте кнопку **ENTER ("ВВЕДЕННЯ")**.
- * Для виходу з режиму відтворення або повернення на сторінку-списку файлів за допомогою кнопки ■ або **EXIT ("ВИХІД")**.

ПРИМІТКА:

- ◆ Переконайтеся, що під час відтворення мультимедійних файлів ви вибрали відповідний значок в головному меню відтворення мультимедійних файлів.

ТЕЛЕГІД (у режимі цифрового телебачення)

Для відображення на екрані меню Programme Guide ("Телегід") натисніть кнопку **EPG**. Ця функція дозволяє вам ознайомитися з докладною інформацією про канал із зазначенням часу відтворення конкретної програми. Використовуючи Телегід, ви можете ознайомитися з інформацією про програми, які транслюватимуться на наступні вісім днів (якщо мовна станція надала відповідну інформацію).

- Для вибору іншого каналу зі списку натискайте кнопки ▲/▼, потім натискайте кнопку **ENTER ("ВВЕДЕННЯ")** для активації каналу.
- **Recorder ("Пристрій для запису")**: Для налаштування параметрів запису натисніть червону/● кнопку. Ви можете вибрати проміжок часу, протягом якого буде здійснюватися запис; різні графіки не повинні накладатися один на одного. Телевізор може здійснювати заплановану запис під час свого увімкнення або знаходження в режимі очікування. Під час ввімкнення процесу запису в режимі очікування на екрані телевізора нічого не буде відображатись, а також не буде видаватися і жодного звукового повідомлення.

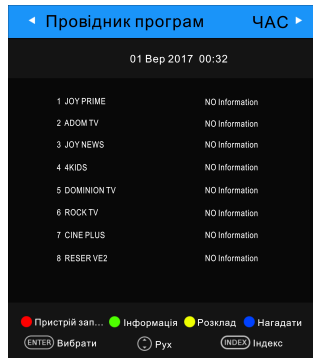

Важливі специфічно використовувані кнопки

- **Info ("Інформація")**: Для перегляду докладної інформації про поточний канал натисніть зелену кнопку.
- **Schedule ("Розклад")**: Для відображення на екрані списку Розкладу натисніть жовту кнопку.
- **Reminder ("Нагадування")**: Якщо ви віднайдете програму, яку побажаєте переглянути в майбутньому, натисніть синю кнопку, і вам буде видане нагадування в відповідний момент часу.
- **Time/Channel ("Час/Канал")**: Для переходу в верхню частину списку натисніть кнопку **Index ("Покажчик")**, потім натискайте кнопки ◀/▶ для зміни вигляду списку (сортування його за Часом ("Time") або за Каналах ("Channel")).
- Для виходу з меню натисніть кнопку **EPG або EXIT ("ВИХІД")**.

Список каналів

Для відображення Списку каналів ("Channel List") натисніть кнопку **LIST ("Список")**.

Для вибору каналу натискайте кнопки ▲/▼, а для його перегляду - кнопку **ENTER ("ВВЕДЕННЯ")**.

Для здійснення пошуку програм натисніть **ЧЕРВОНУ** кнопку.

Для переходу до наступної або попередньої сторінки Списку каналів (вгору або вниз) натискайте кнопки **СН/СВ**.

Щоб вийти зі списку каналів натисніть кнопку **EXIT ("ВИХІД")**.

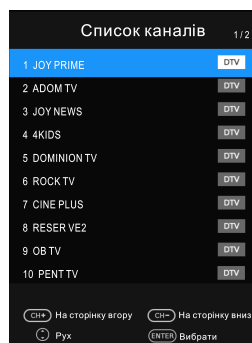

Список "Вибране"

Для відображення списку "Вибране" натисніть кнопку ♥.

Для вибору бажаної групи списку "Вибране" натискайте червону, зелену, жовту або синю кнопки.

Для вибору каналу натискайте кнопки ▲/▼, а для перегляду каналу - кнопку **ENTER ("ВВЕДЕННЯ")**.

Для переходу до наступної або попередньої сторінки списку "Вибране" (вгору або вниз) натискайте кнопки **СН/СВ**.

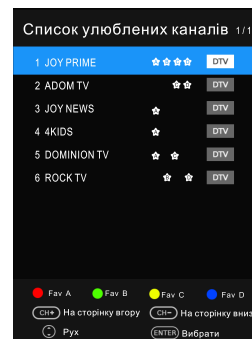

Щоб вийти зі списку "Вибране" натисніть кнопку **EXIT ("ВИХІД")**.



Телетекст

Використання функції телетексту

• Відображення телетексту.

1. Оберіть телеканал зі сигналом телетексту.
2. Натисніть кнопку , щоб увійти до режиму телетексту.
3. Натисніть кнопку  другий раз для входу до режиму MIX, дана функція дозволяє накласти сторінку телетексту на ТВ програму.
4. Натисніть кнопку  третій раз для повернення або виходу до нормального режиму ТВ/DTV.

• Вибір сторінки.

1. Введіть номер сторінки (три цифри) за допомогою цифрових кнопок. Якщо Ви введете неправильно номер, необхідно завершити тризначне число і після цього ввести правильний номер сторінки.
2. Кнопкою **CH- /CH+** можливо обрати попередню або наступну сторінку.

• Утримання.



Можливо натиснути кнопку  для утримання сторінки, натисніть кнопку знову, щоб звільнити сторінку.

• Список.



Натисніть кнопку , щоб безпосередньо увійти на головну сторінку списку.

• Збільшення тексту.

Коли сторінка відображається, Ви можете подвоїти розмір тексту, щоб зробити його більш зручним для читання.

1. Натисніть кнопку , щоб збільшити верхню половину сторінки.
2. Натисніть кнопку  знову, щоб збільшити нижню частину сторінки.
3. Натисніть кнопку  знову, щоб повернутися до звичайного відображення.

• Відображення прихованого тексту.

Можливо відобразити приховану інформацію телетексту (наприклад, відповіді на головоломки, загадки і т.д.), натиснувши кнопку . Натисніть кнопку  знову, щоб видалити інформацію з дисплею.

• Підсторінка.

Інколи телетекст може містити декілька підсторінок, які автоматично змінюються в певному циклі телеканалом.

1. Увійти безпосередньо до певної підсторінки можливо, якщо натиснути кнопку  та обрати номер сторінки за допомогою цифрових кнопок. Введіть номер підсторінки (наприклад, 0003) для третьої підсторінки.
2. Натисніть кнопку знову, щоб вийти з режиму підсторінки.

• Кольорові кнопки (червона, зелена, жовта та синя).

Натискайте ці кнопки для прямого доступу до відповідних кольорових сторінок, які відображаються в нижній частині телетексту.

Посібник з пошуку та усунення неполадок

Пошук та усунення неполадок

Коли Ви зустрінете наступні загальні проблеми, Ви їх зможете діагностувати та вирішити самостійно, без допомоги спеціалістів.

Ознаки неполадок	Можлива причина	Методи усунення
Відсутнє зображення, звук, індикатор не світиться.	<ol style="list-style-type: none">1. Не підключений шнур електроживлення.2. Вимкнено електроживлення.	<ol style="list-style-type: none">1. Підключіть шнур електроживлення.2. Увімкніть електроживлення.
Зображення та звук є ненормальними.	<ol style="list-style-type: none">1. Контрастність, чіткість та колір налаштовані неправильно.2. Неправильно встановлена система передачі кольорів.3. Неправильно налаштована звукова система.	<ol style="list-style-type: none">1. Відрегулюйте контрастність, чіткість та колір.2. Задайте систему передачі кольорів згідно стандарту мовлення потрібної країни.3. Налаштуйте звукову систему згідно стандарту мовлення потрібної країни.
Зображення з плямами або «снігом».	Джерело сигналу низької якості або кабель низької якості.	Використовуйте якісний кабель для сигналу.
Відсутнє зображення, звук, індикатор зелений або синій.	Звук на мінімальному значенні або телевізор у «німому» режимі.	Відрегулюйте гучність.
	Сигнальний кабель підключений неправильно.	Підключіть сигнальний кабель правильно.
Відображається синій екран та режим AV (аудіовізуальний).	Відсутній вхідний сигнал, або відео-кабель не підключений чи підключений неправильно.	Правильно підключіть відео-кабель.
Зображення неясне, «тремтить» або містить чорні горизонтальні смуги (в режимі ПК).	Зображення в режимі ПК налаштоване неправильно.	Увійдіть до меню екрану, оберіть пункт Auto Adjust (Автоматичне налаштування) для виконання автоматичного калібрування, і налаштуйте фазу, щоб вирішити проблему.
Зображення від ПК розташоване не по центрі.		
Відсутній звук.	Відсутній вхідний аудіо-сигнал або аудіо-кабель підключений неправильно.	Правильно підключіть аудіо-кабель.

Посібник з пошуку та усунення неполадок

Зображення від ПК має неправильний колір.	Температура кольорів встановлена неправильно.	Налаштуйте температуру кольорів або оберіть початкове налаштування кольорів.
При джерелі HDMI «снігові» пікселі при повному екрані.	Джерело нестандартне.	Повторно підключіть кабель HDMI.
Не працює пульт дистанційного керування.	Батарейки встановлені неправильно або розрядилися.	<ol style="list-style-type: none">1. Переконайтеся, що дотримана полярність під час встановлення акумуляторів.2. Перевірте, чи є зазор між акумуляторами та пружинами.3. Замініть акумулятори.

Обслуговування

Несправності, які з'являються на ранніх етапах, можуть бути відвернуті. Ретельне та регулярне чищення може продовжити термін експлуатації Вашого телевізора. Перед початком чищення не забувайте вимкнути живлення та від'єднати кабель електроживлення від мережі.

Чищення екрану.

1. Є відмінний спосіб прибрати пил з Вашого екрану на деякий час. Змочіть м'яку ганчірку в суміші теплої води і пом'якшувача тканин або миючого засобу. Відтисніть тканину майже до сухого стану, після цього протріть нею екран.
2. Переконайтеся, що надлишок води не потрапив на екран, дайте йому просохнути на повітрі перед вмиканням телевізора.

Чищення корпусу.

Щоб видалити бруд або пил, протріть корпус м'якою, сухою, безворсовою ганчіркою. Не використовуйте вологу тканину.

Тривала відсутність.



Якщо Ви плануєте залишити Ваш телевізор у відключеному режимі на тривалий період часу (наприклад, під час відпустки), рекомендується відключити кабель електроживлення, для захисту від можливого пошкодження блискавкою або скачками напруги.

Утилізація старих електроприладів



Європейська директива 2012/19/EU стосовно відходів електричного та електронного обладнання (WEEE) вимагає, щоб старі електроприлади не викидалися разом зі звичайними побутовими відходами. Старі прилади повинні збиратися окремо для оптимізації їх утилізації та переробки матеріалів, які вони містять, і запобігання шкідливого впливу на здоров'я людини та навколишнє середовище.

Посібник з пошуку та усунення неполадок

Закреслене зображення сміттьового контейнера на виробі нагадує Вам про Ваші обов'язки, коли Ви викидаєте даний виріб - його необхідно утилізувати окремо.

Споживачі повинні зв'язатися з місцевими органами влади або роздрібною торгівлю для отримання інформації про правильну утилізацію побутових електроприладів.

Гарантійний строк -12 місяців. Строк служби – 3 роки.

По закінченні строку служби виробу вам необхідно звернутися до авторизованого сервісного центру для проведення профілактичного обслуговування виробу і визначення його придатності до подальшої експлуатації. Роботи з профілактичного обслуговування виробу і його діагностики виконуються авторизованими сервісними центрами на платній основі.

Виробник не рекомендує продовжувати експлуатацію виробу по закінченні строку служби без проведення його профілактичного обслуговування в авторизованому сервісному центрі, так як в цьому випадку виріб може становити небезпеку для життя, здоров'я або майна споживача. Імпортер: ТОВ «САВ-Дистрибьюшн» вул. Дорогожицька, 1, м. Київ, 04119. Уповноважений представник виробника в Україні: ТОВ «НАШ СЕРВІС», 04060, м. Київ, вул. Щусєва, будинок 44, тел.: 0444670859. Виробник: Changhong (Hongkong) Trading Limited. Unit 1412 14/F West Tower Shun Tak Centre 168-200 Connaught Road Central, HK.(Ченконг (Гонконг) Трейдінг Лімітед. Адреса: Офіс 1412, 14/Ф Вест Тауер, Шан Так Центр, 168-200 Коннаут Род Цетнрал, Гонконг). Дата виготовлення: **01.01.2018**. Серійний номер вказано на приладі.

Предупреждение

УВАЖАЕМЫЙ ПОКУПАТЕЛЬ:

Перед началом работы полностью прочитайте это руководство по безопасности и эксплуатации, затем сохранить его для дальнейшего использования. Всегда соблюдайте следующие меры предосторожности, чтобы избежать опасных ситуаций и обеспечить максимальную производительность вашего продукта.



ВНИМАНИЕ

ОПАСНОСТЬ ПОРАЖЕНИЯ
ЭЛЕКТРИЧЕСКИМ ТОКОМ -
ОТКРЫВАТЬ ЗАПРЕЩЕНО



ПРЕДУПРЕЖДЕНИЕ:

ЧТОБЫ УМЕНЬШИТЬ РИСК ПОРАЖЕНИЯ ЭЛЕКТРИЧЕСКИМ ТОКОМ, НЕ СНИМАЙТЕ КРЫШКУ (ИЛИ ЗАДНЮЮ КРЫШКУ). ВНУТРИ НЕТ ЧАСТЕЙ, К КОТОРЫМ ПОЛЬЗОВАТЕЛЬ ДОЛЖЕН ИМЕТЬ ДОСТУП. ОБРАТИТЕСЬ К КВАЛИФИЦИРОВАННОМУ ПЕРСОНАЛУ.



Символ с молнией в равностороннем треугольнике предупреждает пользователя о наличии неизолированного "опасного напряжения" внутри корпуса изделия, которое может создать риск поражения электрическим током.



Знак восклицания в равностороннем треугольнике предупреждает пользователя о наличии важных инструкций по эксплуатации и техническому обслуживанию изделия.

НОРМАТИВНАЯ ИНФОРМАЦИЯ

Данное оборудование генерирует, использует и может излучать радиочастотную энергию и, если оно установлено неправильно или не используется в соответствии с инструкциями, может создавать помехи для радиосвязи. Однако нет гарантии, что помех не будет в конкретных условиях установки. Если это оборудование вызывает помехи для радио- или телевизионного сигнала, что можно с легкостью определить, включив и выключив оборудование, пользователь может попытаться устранить помехи одним или несколькими из следующих способов:

- Переместите приемную антенну.
- Увеличьте расстояние между оборудованием и приемником.
- Подключите оборудование к розетке сети, отличной от той, к которой подключен приемник.
- Обратиться за помощью к дилеру или опытному радио/телевизионному мастеру.

ВНИМАНИЕ

※ Не пытайтесь модифицировать этот продукт каким-либо образом без письменного разрешения поставщика. Несанкционированное внесение изменений может привести к лишению пользователя права использования данного изделия.

※ Цифры и иллюстрации в данном руководстве приведены только для справки и могут отличаться от фактического изделия. Конструкция изделия может быть изменена без предварительного уведомления.

Предупреждение

ВАЖНЫЕ ПРЕДУПРЕЖДЕНИЯ И ПРЕДОСТЕРЕЖЕНИЯ!

Электрическая энергия может выполнять множество полезных функций, но она может также причинять телесные повреждения и ущерб имуществу, если используется неправильно. Изделие спроектировано и изготовлено с наивысшим приоритетом по безопасности. **ОДНАКО НЕПРАВИЛЬНОЕ ИСПОЛЬЗОВАНИЕ ПОТЕНЦИАЛЬНО МОЖЕТ ПРИВЕСТИ К УДАРУ ЭЛЕКТРИЧЕСКИМ ТОКОМ ИЛИ ВОЗГОРАНИЮ.** Чтобы предотвратить потенциальную опасность, соблюдайте следующие инструкции при монтаже, эксплуатации и чистке продукта.

- 1. Приспособления** -- Используйте только приспособления/принадлежности, указанные производителем. Не используйте принадлежности, не рекомендованные изготовителем. Использование несоответствующих приспособлений может привести к поломке.
- 2. Вода** -- Для снижения риска возникновения пожара или поражения электрическим током не подвергайте данное изделие действию дождя или влаги. На изделие не должны попадать капли или брызги; недопустимо ставить на изделие предметы, наполненные жидкостью, например, вазы.
- 3. Пожар или взрыв** -- не используйте и не храните легковоспламеняющиеся или горючие материалы рядом с изделием. Это может привести к пожару или взрыву. Не ставьте открытое пламя, например, свечи, сигареты или палочки для благовоний, на телевизор.
- 4. Вентиляция** -- При установке телевизора выдерживайте расстояние минимум 4 дюйма между телевизором и другими предметами (стены, стенки ящиков и т.д.) для обеспечения надлежащей вентиляции. Ненадлежащая вентиляция может привести к пожару или проблемам с изделием, связанным с нагреванием его внутренней части.
- 5. Источник питания** -- Это изделие предназначено для использования перечисленных типов питания, указанных на этикетке. Если вы не знаете, какой тип источника питания в вашем доме, проконсультируйтесь с дилером или местной электрокомпанией.
- 6. Перегрузка** -- Не перегружайте стенные розетки, удлинители или разъемы другим оборудованием, так как это может создать риск пожара или поражения электрическим током.
- 7. Напряжение** -- перед установкой телевизора убедитесь, что выходное напряжение соответствует напряжению, указанному на заводской табличке изделия.
- 8. Вилки** -- Не нарушайте безопасности поляризованной или заземленной вилки. Для большинства приборов рекомендуется, чтобы они использовали выделенную цепь, то есть одну розетку, питающую только этот прибор и не имеющую дополнительных разъемов или ответвлений.
- 9.** Вилка изделия используется для отключения устройства, после отключения изделие остается работоспособным.
- 10. Настенный монтаж** -- при установке изделия на стену не забудьте установить изделие согласно рекомендациям изготовителя. Это обеспечивает безопасность, штатив или стол. Установка изделия на неустойчивой поверхности может вызвать падение изделия, что приведет к серьезным травмам, а также повреждению изделия.
- 11. Подставка** -- не устанавливайте продукт на неустойчивую тележку, подставку, штатив или стол. Установка изделия на неустойчивой поверхности может вызвать падение изделия, что приведет к серьезным травмам, а также повреждению изделия. Всегда ставьте телевизор на мебель, которая может его выдержать. Убедитесь, что края поставки телевизора не свисают с края мебели.

Предупреждение

Всегда ставьте телевизор на мебель, которая может его выдержать. Убедитесь, что края телевизора не свисают с края мебели.

12. **Проникновение предметов и жидкости** -- Никогда не помещайте в изделие предметы через вентиляционные ходы и отверстия. Внутри изделия есть высокое напряжение и вставка предмета может вызвать поражение электрическим током и/или короткое замыкание внутренних частей. По той же причине не допускайте попадания воды или жидкости на изделие.
13. **Повреждения, требующие ремонта** -- Изделие должно обслуживаться только авторизованным и должным образом подготовленным специалистом. Открытие крышки (панели, кожуха) или другие самостоятельные попытки обслуживания могут привести к серьезным травмам или смертельному исходу от поражения электрическим током и увеличить риск возникновения пожара.
14. **Запасные части** -- В случае, если изделие требует замены запасных частей, убедитесь, что обслуживающий специалист использует запасные части, указанные изготовителем, или части с теми же характеристиками и производительностью, что и оригинальные запасные части. Использование несанкционированных частей может привести к пожару, удару электрическим током и/или другой опасности.
15. **Проверка безопасности** -- После завершения сервисных работ или ремонта попросите техника выполнить проверки безопасности, чтобы убедиться, что изделие находится в надлежащем рабочем состоянии.
16. **Дети** -- Не позволяйте детям играть с пластиковым пакетом-упаковкой от телевизора. Игра с пакетом может привести к удушью и ранению. Не позволяйте детям опираться на изделие или повисать на нем.
17. **Аккумуляторы** -- Не подвергайте аккумуляторы (аккумуляторный блок или установленные аккумуляторы) чрезмерному нагреванию солнцем, огнем или подобными источниками тепла.
18. **Антенна** -- Уберите антенну от линий высоковольтных электропередач и кабелей связи и убедитесь, что она надежно установлена. Если антенна касается линии электропередачи, контакт с антенной может привести к пожару, поражению электрическим током или травме.
19. **Защита панели** -- Панель изделия изготовлена из стекла. Таким образом, она может треснуть при падении или ударе другими предметами. Будьте осторожны, чтобы не пораниться кусками разбитого стекла, если панель разбилась.
20.  Это оборудование имеет класс II или двойную электроизоляцию. Оно было разработано таким образом, что не требует заземления для безопасной работы.
21. **Рабочая температура:** 5°C — 35°C **Рабочая влажность:** ≤80%
Температура хранения: -15°C — 45°C **Влажность хранения:** ≤90%

Инструкции по технике безопасности

ВАЖНЫЕ ИНСТРУКЦИИ ПО БЕЗОПАСНОСТИ

1. Прочтите данные инструкции.
2. Сохраните данные инструкции.
3. Учтите все предупреждения.
4. Следуйте всем инструкциям.

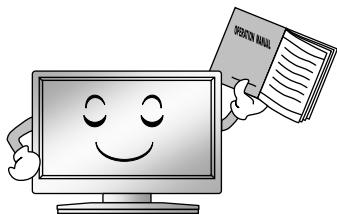

7. Не перекрывайте вентиляционные отверстия. Не следует препятствовать вентиляции, перекрывая вентиляционные отверстия такими предметами, как газеты, скатерти, шторы и т.д.



5. Не используйте изделие около воды.



8. Не устанавливайте изделие вблизи источников тепла, таких, как радиаторы, обогреватели, печи или другие приборы (включая усилители), излучающие тепло.



6. Чистку производите только сухой тканью. Перед чисткой отключайте изделие от розетки. Не используйте жидкие или аэрозольные чистящие средства.

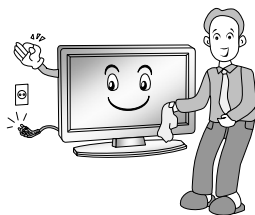

9. Не нарушайте функционирование полярной или заземляющей вилки. Полярная вилка имеет два контакта, один из которых шире, чем другой. Заземляющая вилка имеет два контакта и третий заземляющий контакт. Широкий контакт или третий штырек используется для обеспечения безопасности. Если вилка не подходит к розетке, обратитесь к электрику для замены устаревшей розетки.

Инструкции по технике безопасности

10. Следите, чтобы на шнур питания не наступали, не защемляли, особенно вблизи вилок, розеток и точки, где они выходят из изделия.



13. Для дополнительной защиты данного изделия во время грозы или когда оно оставлено без присмотра и не используется длительное время отключите его от розетки и отключите силовой кабель.

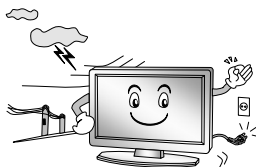

11. Сообщите детям об опасности подыматься на мебель для управления телевизором.

12. Когда используется тележка, будьте осторожны при перемещении тележки/изделия, чтобы избежать травмы от опрокидывания. Внезапные остановки, чрезмерное усилие и неровный пол может вызвать падение изделия с тележки.



14. При обслуживании обращайтесь к квалифицированному обслуживающему персоналу. Когда изделие повреждено каким-либо образом, например, поврежден шнур питания или вилка, пролита жидкость или в устройство попали предметы, попал дождь или влага, наблюдается ненормальная работа изделия или произошло падение, требуется обслуживание.



ПРИМЕЧАНИЕ:

- ※ Утилизация данного изделия должна осуществляться в соответствии с местным законодательством. Не выбрасывайте это изделие вместе с общими бытовыми отходами.
- ※ Иногда на экране могут появляться несколько неактивных пикселей как неподвижные точки синего, зеленого или красного цвета. Обратите внимание, что это не влияет на производительность вашего изделия.
- ※ Избегайте прикосновения к экрану или удержание вашего пальца (пальцев) напротив него длительный период времени. Это может создать эффект временных искажений экрана.
- ※ Не рекомендуется держать неподвижное изображение на экране длительное время, а также чрезвычайно яркие изображения, уменьшите "яркость" и "контраст" при их отображении.

Основной блок управления

Передняя панель

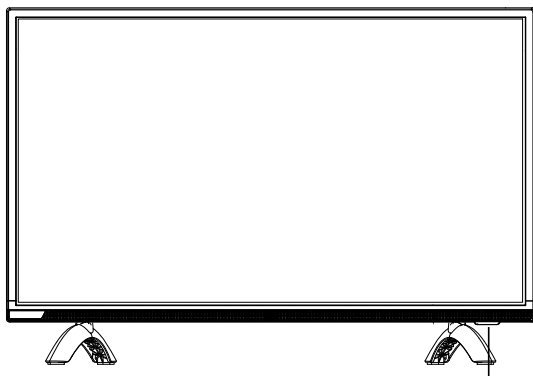

Дистанционный датчик
Индикатор питания

Клавиша управления

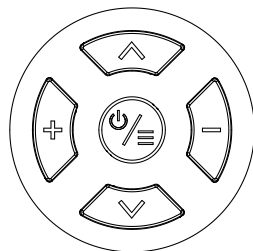

Кнопка **POWER/MENU** ("Питание/Меню"):

- Длительное нажатие отключает питание/ выполняет возврат к предыдущему пункту меню.
- Кратковременное нажатие включает питание / открывает быстрое меню запуска.

Кнопки **CHANNEL** ("КАНАЛ"):

(Кнопки **CURSOR** ("КУРСОР"): в режиме меню)

Кнопки **VOLUME** ("ГРОМКОСТЬ"):

(Кнопки **CURSOR** ("КУРСОР"): в режиме меню)

Нажмите кнопку для входа в меню быстрой настройки.

- Питание: Выключить телевизор.
- Ввод : Открыть меню источников.
- Меню : Открыть экранное меню ТВ.
- Закрыть меню быстрой настройки.

ПРИМЕЧАНИЕ: Внешний вид и функциональное назначение кнопок клавиатуры зависят от конкретной модели изделия.

Основной блок управления

Передняя панель

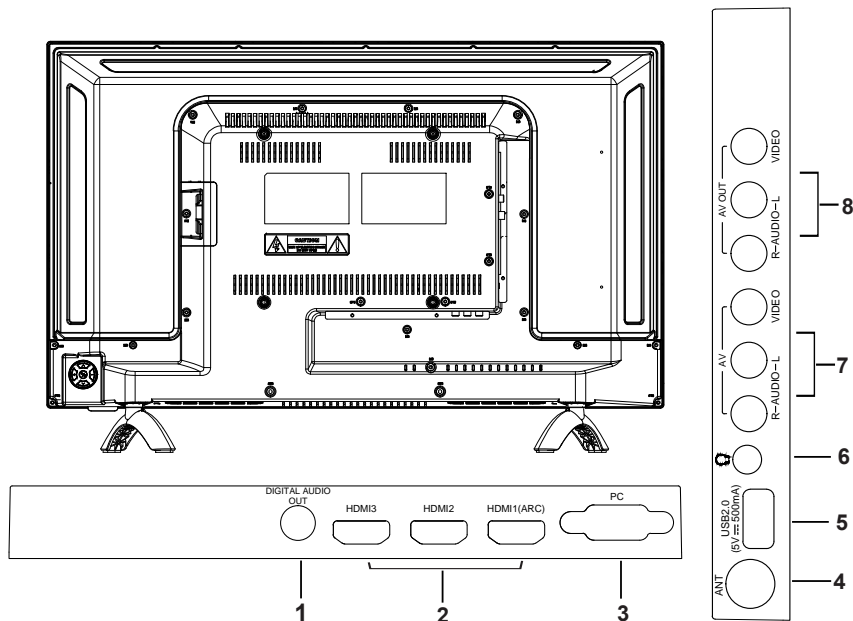

1. Digital Audio Output port ("Порт выхода цифрового аудио")
2. HDMI:Порт HDMI1/2/3 port (Порт HDMI1 поддерживает функцию реверсивного звукового канала (ARC)).
3. PC:Порты ПК
4. ANT:Вход для антенны
5. Порт USB
6. Headphone:Гнездо для наушников / головных телефонов
7. Вход аудиовизуальных данных (AV)
- 8 AV OUT:Выходной порт аудиовизуальных данных (AV OUT)

ПРИМЕЧАНИЕ: Опции входных/выходных соединений могут изменяться в зависимости от конкретной модели изделия.

Основной блок управления

Задняя и боковая панели

Перед установкой и использованием изделия, пожалуйста, внимательно ознакомьтесь с соответствующими разделами глав "Предупреждения и указания по технике безопасности".

DIGITAL AUDIO OUT ("ВЫХОД ЦИФРОВОГО АУДИОСИГНАЛА"):

Используется для передачи цифрового телевизионного аудиосигнала на внешнее аудиооборудование с использованием порта цифрового аудиовыхода.

HDMI: Поддерживает подключение аудиовизуальных устройств (AV) с использованием соединителя HDMI (например, ресивера цифрового телевидения, DVD-плеера, другого цифрового телевизора и т.д.) Интерфейс HDMI также известен под названием "мультимедийного интерфейса высокого разрешения" и может использоваться для передачи цифровых аудио- и видеосигналов по одному кабелю.

ПРИМЕЧАНИЕ:

◆ HDMI 1 (поддерживает функцию реверсивного звукового канала (ARC)) ARC: (реверсивный звуковой канал). Является стандартом телевизионного выхода, используемого для передачи цифрового аудио сигнала; может подключаться к устройству, поддерживающему функцию ARC, и использоваться для передачи звука с телевизора на устройство.

PC ("ПК"): Один конец кабеля VGA подключается к порту VGA компьютера, другой конец кабеля VGA подключается к порту VGA телевизора, после чего фиксирующие болты каждого из концов кабеля VGA затягиваются путем проворачивания по часовой стрелке.

ПРИМЕЧАНИЕ:

◆ При подключении к аудио выходу компьютера убедитесь в том, что вы подключаете аудио кабели к гнездам передачи аудиовизуального сигнала (AV audio)

◆ При подключении 15-контактного разъема VGA, пожалуйста, не применяйте слишком больших усилий, чтобы не погнуть контактные разъемы.

ANT: Используется для подключения внешней антенны и приема сигнала от нее.

USB: Подключение USB-устройства, используемого для хранения данных и воспроизведения мультимедийных файлов.

🎧: Подключайте к данному гнезду ваши наушники или другое аудио оборудование.

AV: Подключайте устройство для передачи аудиовизуальных данных, оборудованное комбинированными видео гнездами, – например, видеомагнитофон или DVD-плеер.

AV OUT ("Выход аудиовизуальных данных"): Выход AV телевизора может соединяться с входным портом другого оборудования для передачи/приема аудиовизуальных данных с использованием кабеля AV.

Основной блок управления

ПРИМЕЧАНИЕ:

※ Телевизор рассчитан на напряжение электросети 100-240 В и частоту питающего тока 50/60 Гц. Не подключайте шнур электропитания телевизора к сети, в которой параметры электрического тока/напряжения отличаются от вышеуказанных.

※ Перед подключением внешнего устройства, пожалуйста, сначала убедитесь, что телевизор и внешнее устройство выключены. При подключении кабеля передачи сигнала, пожалуйста, обращайте внимание на название интерфейса и цвет соединителей.

※ При отключении изделия от сети электропитания, пожалуйста, держитесь за изолированную часть вилки электропитания; не прикасайтесь к металлическим компонентам соединителя.

Подключение и настройка

Советы по подключению

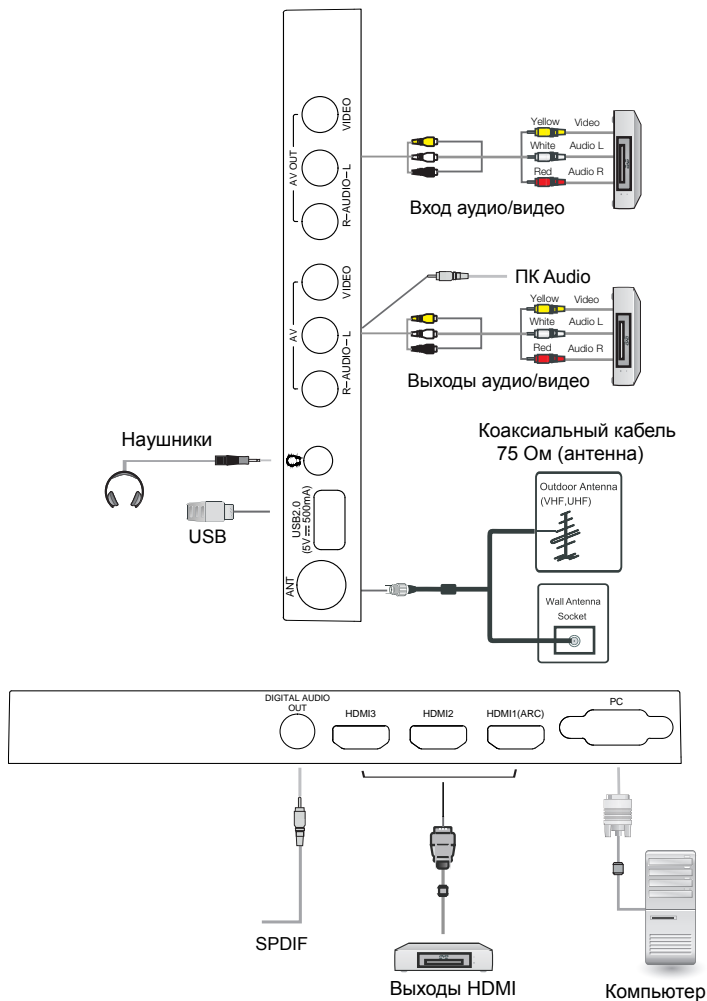

ПРИМЕЧАНИЕ:

- ※ Перед подключением к внешнему устройству убедитесь, что телевизор и внешние устройства отключены. При подключении учтите название интерфейса и цвет интерфейса для подключения сигнального кабеля.
- ※ Держите вилку за изолированную часть, когда вы отсоединяете кабель питания, непосредственно не касайтесь металлических частей кабеля.

Начало работы

Использование пульта дистанционного управления

При использовании пульта дистанционного управления используется датчик на телевизоре. Если предмет находится между пультом дистанционного управления и датчиком на изделии, оно может не работать.

- ◆ Направьте пульт дистанционного управления на датчик телевизора.
- ◆ При использовании телевизора в ярко освещенном месте инфракрасный датчик пульта дистанционного управления может не работать должным образом.
- ◆ Рекомендуемое эффективное расстояние для использования пульта дистанционного управления 7 м.

Установка элементов питания в пульт

1. Откройте крышку в задней части пульта дистанционного управления.
2. Установите два элемента питания типа AAA. Убедитесь, что соблюдена полярность согласно схеме в отсеке.
3. Установите крышку.

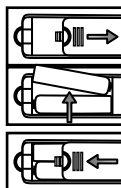

Замена элементов питания

Когда вам будет нужно устанавливать элементы питания в пульт дистанционного управления, делайте это согласно инструкции, приведенной ниже.

Когда элементы питания разряжаются, рабочее расстояние пульта значительно сокращается и вам нужно их заменить.

Примечания по использованию элементов питания:

Использование неправильного типа аккумуляторов может вызвать утечку химических веществ и/или взрыв. Примите во внимание следующее:

- ◆ Всегда проверяйте, вставлены ли элементы питания с учетом полярности, как показано на крышке аккумуляторного отсека.
- ◆ Разные типы элементов питания имеют различные характеристики. Не смешивайте их различные типы.
- ◆ Не смешивайте старые и новые элементы питания. Это сократит срок службы и/или вызовет утечку.
- ◆ Замените элементы питания, как только они перестанут работать.
- ◆ Химические вещества, вытекающие из них, могут вызвать раздражение кожи. Если из элементов питания просачиваются химические вещества, немедленно вытрите их сухой тканью.
- ◆ Элементы питания могут иметь более короткий срок службы из-за условий хранения. Вынимайте их всякий раз, когда предполагаете, что пульт дистанционного управления не будет использоваться в течение длительного периода.
- ◆ Элементы питания (аккумуляторный блок или установленные аккумуляторы) не должны подвергаться чрезмерному нагреванию от источников вроде солнца, огня или подобных.

ВНИМАНИЕ:

- ◆ Если неправильно заменить элементы питания, это может привести к взрыву.
- ◆ Заменяйте их на элементы питания эквивалентного типа.

Пульт дистанционного управления

Оригинальный пульт дистанционного управления имеет следующие кнопки:

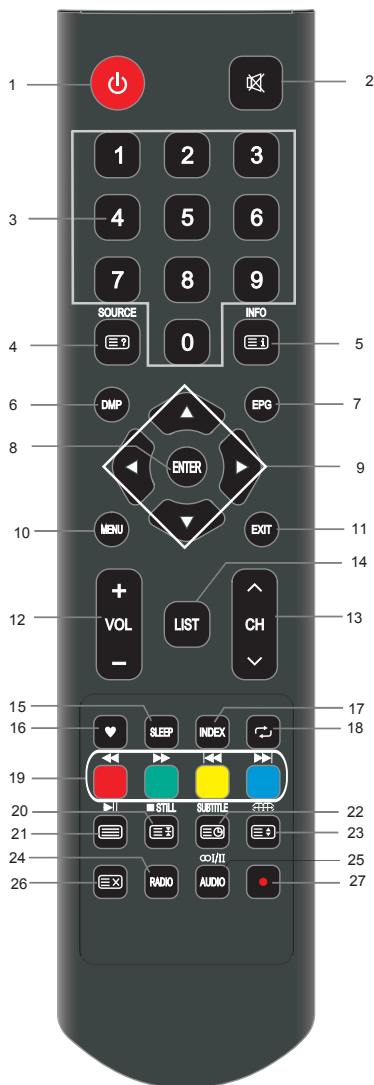

Определение кнопок на пульте дистанционного управления:

1. **🔌**: Питание, включение или отключение телевизора.
2. **🔇**: отключение или включение звука.
3. **НОМЕРНЫЕ КНОПКИ**: Выбор канала или ввод пароля.
4. **ИСТОЧНИК**: нажмите для выбора источника сигнала.
📄: Отобразить скрытую информацию на некоторых страницах телетекста.
5. **ИНФОРМАЦИЯ**: отображение на экране сведений о текущей программе.
📄: Перейти на классификационную страницу.
6. **DMP**: Нажмите, чтобы перейти к источнику носителя.
7. **EPG**: электронная программа передач в режиме ЦТВ.
8. **ENTER**: выберите или подтвердите пункт меню.
9. **◀/▶/▲/▼**: выбор направления.
10. **MENU**: нажмите, чтобы отобразить / скрыть на экране меню или выйти из некоторых операций.
11. **EXIT**: выйти из текущего режима.
12. **VOL+/VOL-**: нажмите для регулировки уровня громкости.
13. **CH+/CH-**: нажмите для выбора каналов в порядке возрастания или убывания.
14. **LIST (СПИСОК КАНАЛОВ)**: нажмите для вызова списка каналов. Снова нажмите для выхода из него.
15. **SLEEP (СОН)**: нажмите, чтобы установить таймер сна.
По истечении заданного периода телевизор переходит в режим ожидания.
16. **♥**: нажмите для отображения ваших любимых каналов в режиме ЦТВ. (Вы должны установить ваши любимые каналы в меню Program Edit (Правка)).
17. **INDEX**: нажмите для входа в список воспроизведения (в режиме PVR).

Пульт дистанционного управления

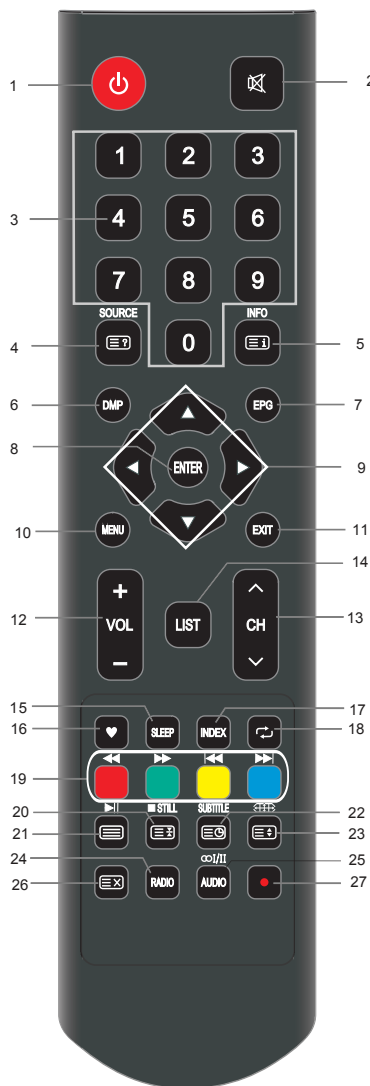

18. : Возврат к последней просмотренной программе.
19. **ЦВЕТНЫЕ КНОПКИ:**
Красная/зеленая/желтая/синяя навигационная кнопка.
: перемотка назад (в режиме воспроизведения носителя)
: перемотка вперед (в режиме воспроизведения носителя)
: предыдущая запись (в режиме воспроизведения носителя)
: следующая запись (в режиме воспроизведения носителя)
20. **STILL (ОСТАНОВИТЬ):** остановить или активировать текущую картинку
: Остановите (в режиме воспроизведения носителя).
: удерживайте страницу телетекста на дисплее, нажмите снова, чтобы ее освободить.
21. : войдите в телетекст, нажмите еще раз, чтобы перейти в режим MIX, нажмите эту кнопку снова для выхода.
: воспроизведение / пауза (в режиме просмотра носителя).
22. **СУБТИТРЫ:** войдите в меню субтитров.
: режим субтитров.
23. : настройте соотношение сторон экрана.
: изменение размера телетекста в режиме отображения.
24. **RADIO (РАДИО):** нажмите для переключения на радио.
25. : Кнопка может использоваться для переключения между NICAM DUAL I / NICAM DUAL II / DUAL I + II / MONO и переключения языка аудио в режиме ЦТВ.
26. : скрыть телетекст.
27. : нажмите кнопку для начала записи. (в режиме PVR).

ПРИМЕЧАНИЕ:

- ※ Кнопки, не упомянутые здесь, не используются.
- ※ Все рисунки в данном руководстве приведены для примера, фактическое изделие может отличаться от приведенного на иллюстрации.

Основные операции

Включение и выключение телевизора

• Включение телевизора

Подключите телевизор к сети электропитания.

Если телевизор оборудован выключателем электропитания, сначала активируйте его. При нахождении телевизора в режиме ожидания нажмите кнопку включения электропитания  на пульте дистанционного управления.

• Выключение телевизора

Для активации режима ожидания нажмите кнопку  пульта дистанционного управления.

Не оставляйте телевизор в режиме ожидания надолго. Лучше всего в таких случаях вынимать шнур из розетки электропитания.

ПРИМЕЧАНИЕ:

- В случае исчезновения питающего напряжения в сети и повторного его включения телевизор по-прежнему будет находиться в режиме ожидания. Для обеспечения нормальной работы телевизора избегайте частых его включений и выключений; в случае случайного исчезновения напряжения в сети электропитания рекомендуется вынимать шнур электропитания из розетки.

Первоначальная настройка

При первом включении телевизора на экране отобразится первоначальное меню настройки; элементы данного меню также входят в состав меню других типов; таким образом, после первоначальной настройки параметров вы всегда сможете их изменить, обратившись к другим пунктам меню настройки.

Подсказка: Не забудьте подключить антенну.

■ Выберите желаемый язык

Для выбора языка отображения меню и сообщений нажимайте кнопки ▲/▼.

■ Выберите страну вашего местонахождения

Для выбора страны, в которой вы живете, нажимайте кнопки ▲/▼, затем нажимайте кнопку ►.

■ Выберите ваш часовой пояс

Для выбора часового пояса нажимайте кнопки ▲/▼, затем нажимайте кнопку ►.

■ Выберите окружение вашего телевизора

Для выбора Домашнего режима ("Home Mode") или магазинного режима ("Store Mode") нажимайте кнопки ▲/▼, затем нажимайте кнопку ►.

• В домашнем окружении рекомендуется выбор Домашнего режима, который обеспечивает наиболее экономичное использование изделия. Если вы захотите выбрать Магазинный режим, на экране появится запрос на подтверждение вашего выбора.

■ Выберите тип антенны (Воздушная ("Air") или Кабельная ("Cable")).

Для выбора режима настройки нажимайте кнопки ▲/▼, затем нажимайте кнопку ►. (Более подробную информацию можно найти в Меню выбора каналов → Автонастройке ("Channel menu → Auto Tuning")).

Основные рабочие операции

Auto Tuning ("Автонастройка")

Для запуска автоматического поиска нажмите кнопку ►.

Сначала осуществляется настройка в режиме цифрового телевидения; для пропуска настройки в режиме цифрового телевидения нажмите кнопку Меню ("Menu") и кнопку со стрелкой, обращенной влево.

После этого будет осуществляться настройка в режиме аналогового телевидения; для пропуска и этой настройки нажмите кнопку Меню ("Menu") и кнопку со стрелкой, обращенной влево.

ПРИМЕЧАНИЕ:

- Если телевизор не принимает никаких каналов, проверьте подключение антенны или выбранные настройки страны. Затем запустите процедуру автопоиска повторно.
- Если телевизор принимает лишь некоторые каналы, это означает, что антенна плохо принимает радиоволны; в таком случае рекомендуется выполнить ремонт антенны.

Выбор телевизионного канала

• Используйте кнопки/панели телевизора или кнопки СНЛ/пульта дистанционного управления.

Для перехода на один канал вверх нажимайте кнопку СНЛ.

Для перехода на один канал вниз нажимайте кнопку СНV.

• Использование цифровых кнопок 0-9.

Вы можете выбирать номер канала, нажимая кнопки от 0 до 9.

Кроме того, при нахождении телевизора в заданном режиме телевизор будет работать в режиме воспроизведения соответствующего канала при нажатии любой из цифровых клавиш.

• Пример

Для выбора канала, номер которого представлен однозначным числом (например, Канал 5): Нажмите 5.

Для выбора канала, номер которого представлен двузначным числом (например, Канал 20): Нажмите 2 и сразу же за этим – 0.

Регулировка уровня звука

• Для регулировки громкости нажимайте кнопки +/- панели управления телевизора или **VOL+/-** пульта дистанционного управления.

• Если вы хотите отключить звук, нажмите кнопку .

• Вы можете включить звук снова, повторно нажав кнопку  или увеличив уровень громкости.

Выбор источника входного сигнала

Вы можете выбрать источник входного сигнала, нажав кнопку **SOURCE** ("ИСТОЧНИК") пульта дистанционного управления.

Для циклического перебора источников входного сигнала нажимайте кнопки ▲/▼, затем для подтверждения вашего выбора нажимайте кнопку **ENTER** ("ВВОД").

Основные операции

Навигация по пунктам меню

Перед использованием телевизора необходимо выполнить шаги, описанные ниже; это позволит вам научиться открывать пункты меню, необходимые для выбора и настройки различных функций. Процедура доступа может варьироваться в зависимости от выбранного меню.

1. Для отображения на экране главного меню нажмите кнопку **MENU ("МЕНЮ")**.

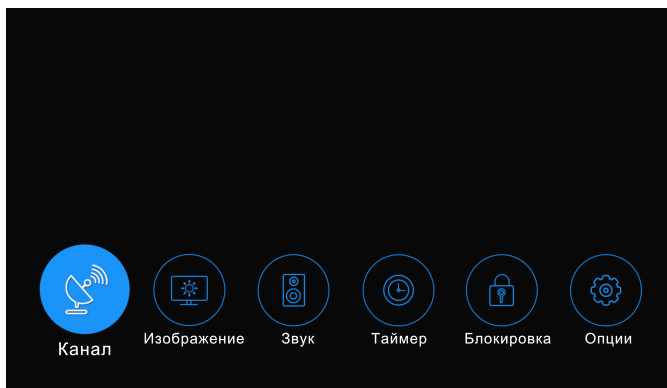

2. Нажимайте кнопки ◀/▶ для циклического перебора пунктов главного меню. Вам будет предоставлена возможность входа в меню Channel ("Канал"), Picture ("Изображение"), Sound ("Звук"), Time ("Время"), Lock ("Блокировка") и Option ("Опции").
3. Для открытия страницы подменю нажмите кнопку **ENTER ("ВВОД")**.
4. Для выбора предпочтительной опции нажимайте кнопки ▲/▼.
5. Для настройки значений нажимайте кнопки ◀/▶.
6. Для возврата к предыдущему меню нажимайте кнопку **MENU ("МЕНЮ")**.
7. Для выхода из меню нажимайте кнопку **EXIT ("ВЫХОД")**.

ПРИМЕЧАНИЕ:

- ◆ Если какой-либо элемент меню отображается серым цветом, это означает, что он недоступен или же соответствующие параметры не могут быть настроены.
- ◆ В зависимости от используемых режимов работы или выбранных источников сигнала некоторые элементы меню могут быть скрыты.
- ◆ Кнопки телевизора выполняют те же функции, что и соответствующие кнопки пульта дистанционного управления. Если вы потеряете пульт дистанционного управления или пульт выйдет из строя, вы сможете воспользоваться кнопками телевизора для выбора меню. В данном руководстве, в основном описана работа пульта дистанционного управления.
- ◆ Вид экранного меню вашего телевизора (OSD) может слегка отличаться от показанного в данном руководстве.

Основные операции

Меню канала

- **Antenna Type ("Тип антенны"):** Для выбора типа антенны нажимайте кнопки ▲/▼.

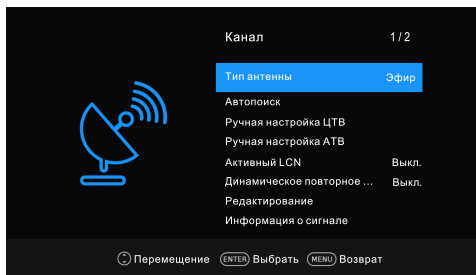

※ Если в качестве источника телевизионных сигналов выбрана опция Air ("Эфир").

- **Auto tuning ("Автонастройка"):** Для запуска процедуры автонастройки нажмите кнопку ENTER ("ВВОД").

Выберите страну и тип настройки для каналов.

Телевизор начнет запоминать в памяти все доступные каналы.

Как только индикатор выполнения хода задания будет полностью заполнен, все найденные каналы будут сохранены в памяти, а телевизор перейдет к поиску программ телевидения, цифрового телевидения и радио.

Если во время выполнения поиска программ телевидения вы нажмете кнопку MENU ("МЕНЮ"), телевизор сразу же перейдет к поиску каналов цифрового телевидения, как показано на иллюстрации.

- **DTV Manual Tuning ("Ручная настройка каналов цифрового телевидения"):**

Нажмите кнопку ENTER ("ВВОД").

Для выбора канала нажимайте кнопку ◀/▶, после этого для выполнения поиска нажимайте кнопку ENTER ("ВВОД").

При нахождении какого-либо из каналов процесс поиска будет остановлен и канал будет сохранен под текущим номером канала.

Если на экране отображается не та программа, которую вы ожидали, нажмите кнопку ◀/▶ для продолжения процесса поиска. Для выхода нажмите кнопку EXIT ("ВЫХОД").

※ Если в качестве источника телевизионных сигналов выбрана опция Cable ("КАБЕЛЬ").

Основные операции

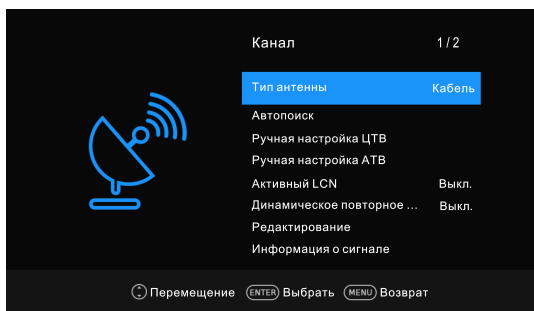

- **Auto Tuning ("Автонастройка"):** Для запуска процесса автонастройки нажмите кнопку **ENTER ("ВВОД")**.

1. Выберите страну и тип настройки каналов.
2. Настройте необходимые параметры в меню Cable Scan ("Сканирование каналов кабельного телевидения").

– **Scan Type ("Тип сканирования"):** Сканирование всех активных каналов, передающих станций и сохранение соответствующей информации в памяти телевизора.

Если вы выберете опцию **Network Search ("Сетевой поиск")**, вы сможете настроить параметры частоты, идентификатора сети и выбрать соответствующее имя вручную путем нажатия клавиш пульта дистанционного управления. При выборе опции Quick Scan ("Быстрое сканирование") будет произведен лишь поиск цифровых программ кабельного телевидения; поиск аналоговых программ в таком случае не производится. Если вы выберете опцию **Full Scan ("Полное сканирование")**, то в процессе автопоиска будут просканированы все назначенные частоты, для того чтобы найти доступные каналы.

– **Frequency ("Частота"):** Ввод значения частоты, заданного пользователем (для разных стран вводятся различные значения).

– **Network ID ("Идентификатор сети"):** Можно выбрать автоматический ("Auto") или ручной ("Manual") режим настройки идентификатора сети. При выборе ручного режима вы можете задать идентификатор сети, воспользовавшись для этого цифровыми клавишами.

Когда вы выполните все настройки, нажмите кнопку **ENTER ("ВВОД")**.

– **Symbol ("Имя"):** Можно выбрать автоматический ("Auto") или ручной ("Manual") режим ввода имени. При выборе ручного режима вы можете задать имя, воспользовавшись для этого цифровыми клавишами.

3. Телевизор начнет запоминать все доступные каналы.

- **CADTV Manual Tuning (" Ручная настройка параметров цифрового кабельного телевидения ")**

Для того, чтобы выполнить правильное добавление программы в режиме цифровой кабельной ТВ-трансляции (DVB), необходима информация о частоте, имени и типе квадратурной амплитудной модуляции (QAM). Для получения необходимой информации, обратитесь к провайдеру услуг кабельного телевидения.

Основные операции

- **ATV Manual Tuning ("Ручная настройка в режиме аналогового телевидения")**: Ручное сохранение в памяти каналов аналогового телевидения.
Storage To 1 ("Сохранить в 1"): Сохранение найденного канала под номером 1 (вы можете настроить номер канала путем нажатия кнопки ◀/▶).
Sound Standard ("Стандарт звука"): Выбор стандарта передачи звука.
Video Standard ("Стандарт видео"): Выбор стандарта передачи видео.
Current CH 1 ("Текущий канал 1"): Выбор текущего канала.
Search ("Поиск"): Для выполнения поиска вниз от текущего значения частоты нажмите кнопку ◀, а для выполнения поиска вверх – кнопку ▶.
Fine-Tune ("Точная настройка"): Точная подстройка значения частоты, на которой передается канал.
Для сохранения значения нажмите красную кнопку. Для выхода нажмите кнопку **EXIT** ("**ВЫХОД**").
- **LCN Enable ("Активация локальной компьютерной сети")**
Для выбора опций Включено ("On") или Выключено ("Off") нажимайте кнопку **ENTER** ("**ВВОД**").
- **Dynamic Rescan ("Повторное динамическое сканирование") (В режиме цифрового телевидения)**
Включение либо выключение функции повторного динамического сканирования.
- **Programme Edit ("Редактирование программы")**
Для выбора опции редактирования программы нажимайте кнопки ▲/▼, после этого необходимо нажать кнопку **ENTER** ("**ВВОД**") для входа в подменю. Сначала нажимайте кнопки ▲/▼ для подсвечивания канала, который вы желаете удалить из памяти, пропустить или переместить, а затем:
Delete ("Удалить"): Нажимайте **КРАСНУЮ** кнопку для удаления канала.
Move ("Переместить"): Нажимайте **ЖЕЛТУЮ** кнопку для перевода канала в состояние перемещения, а затем нажимайте кнопки ▲/▼ для перемещения его в желаемую позицию.
Skip ("Пропустить"): Для пропуска канала нажимайте **СИНИЮ** кнопку. (Ваш телевизор будет пропускать канал автоматически при использовании кнопок CH+/- для просмотра каналов.)
Favorite ("Избранное"): Для задания своего любимого канала нажимайте кнопку ♥.
(Возможен выбор одной или нескольких групп).
- **Signal Information ("Информация о сигнале") (Доступно лишь при наличии сигнала цифрового телевидения)**
Для выбора опции "Информации о сигнале" нажимайте кнопки ▲/▼, а затем нажмите кнопку **ENTER** ("**ВВОД**") для просмотра подробной информации.

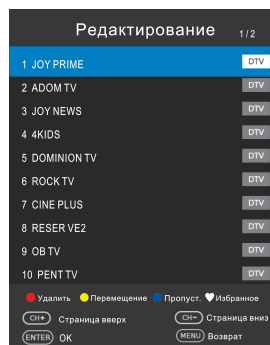

Основные операции

Меню изображения

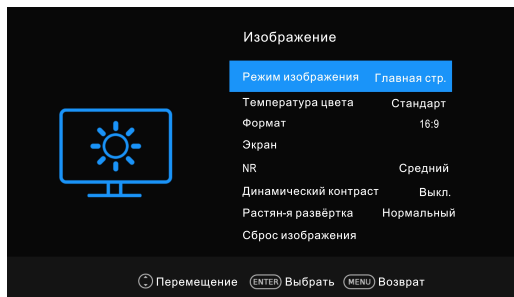

- **Picture Mode ("Режим настройки параметров изображения"):** Вы можете выбрать тип изображения, наилучшим образом отвечающий вашим запросам. При выборе режима User ("Пользовательский") можно настраивать параметры Contrast ("Контраст"), Brightness ("Яркость"), Color ("Цветность"), Sharpness ("Резкость") и Tint ("Оттенок") (для стандарта NTSC).
 - **Contrast ("Контраст"):** Регулировка насыщенности белого цвета.
 - **Brightness ("Яркость"):** Регулировка степени темноты черных участков изображения.
 - **Color ("Цветность"):** Регулировка цветовой интенсивности изображения.
 - **Sharpness ("Резкость"):** Более четкое отображение краев объектов для детализации изображения.
 - **Tint ("Оттенок"):** Настройка цветового тона изображения. (Только для сигналов стандарта NTSC).
- **Color Temperature ("Температура цвета"):** Выбор цветовой температуры согласно вашим предпочтениям.
- **Aspect Ratio ("Формат кадра"):** Вы можете выбрать размер изображения, наилучшим образом соответствующий вашим требованиям.
- **Screen ("Экран") (Только для канала VGA)**
 - **Auto Adjust ("Автоматическая регулировка"):** Автоматическое выполнение всех настроек ПК.
 - **Horizontal Position ("Положение по горизонтали"):** Настройка параметров горизонтального расположения изображения.
 - **Vertical Position ("Вертикальное пол. ")**: Настройка параметров вертикального расположения изображения.
 - **Size ("Размер"):** Настройка размера экрана.
 - **Phase ("Фаза"):** Настройка внутренней фазы сигнала.
- **NR ("Снижение уровня шума"):** Снижение уровня телевизионного шума без ухудшения качества видео изображения.

Основные операции

- **Dynamic Contrast ("Динамический контраст")**: Настройка оптимального уровня контрастности в соответствии с яркостью изображения.
- **OverScan ("Растягивание развертки")**: Регулировка частоты обновления изображения.
- **PC Mode ("Режим ПК") (В режиме HDMI)**: Активация или деактивация функций режима ПК.
- **Game Mode ("Игровой режим") (В режиме HDMI)**: Активация или деактивация функций игрового режима.
- **Picture Reset ("Сброс параметров изображения")**: Сброс всех настроек изображения до заводских значений

Меню настроек звука

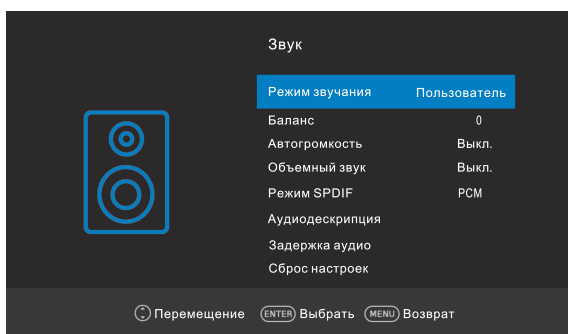

- **Sound Mode ("Режим воспроизведения звука")**: Вы можете выбрать режим воспроизведения звука, наилучшим образом отвечающий вашим потребностям. Уровень Высоких ("Treble") и Низких ("Bass") частот может быть отрегулирован при выборе Пользовательского ("User") режима воспроизведения звука.
 - **Treble ("Высокие частоты")**: Настройка уровня высоких частот.
 - **Bass ("Низкие частоты")**: Настройка уровня низких частот.
- **Balance ("Баланс")**: Регулировка уровня громкости воспроизведения звука левым и правым динамиками.
- **AVL (Автоматический уровень громкости)**: Функция автоматического уровня громкости поддерживает громкость на одном уровне при переключении между программами. Каждый раз при выборе нового канала может потребоваться настройка уровня звука, так как каждая передающая станция характеризуется индивидуальными условиями передачи звука. Данная функция позволяет пользователям наслаждаться одинаковым уровнем звука постоянно, путем выполнения автоматических настроек для каждой из программ.

Основные операции

- **Surround ("Объемный звук"):** Функция воспроизведения объемного звука может быть активирована или деактивирована в соответствии с потребностями пользователя в уникальных звуковых эффектах.
- **SPDIF Mode ("Режим SPDIF"):** Вы можете выбрать желаемый режим выхода SPDIF.
- **AD Switch ("Переключатель аудио описания") (В режиме цифрового телевидения):** * данная функция работает лишь в некоторых странах – в основном, в странах Северной Америки и в Европе. Данная функция является вспомогательной аудиофункцией, которая дает возможность использования дополнительной аудиодорожки людям с проблемами зрения. Данная функция обеспечивает воспроизведение аудиопотока описания при его трансляции передающей станцией совместно с главным аудиопотоком.
- **Audio Delay ("Задержка аудио потока"):** Коррекция проблем с синхронизацией аудио/видеопотоков при просмотре телевизионных программ и прослушивании выходного аудиосигнала при использовании внешнего устройства, такого как, например, приемник аудиосигнала (0 мс ~ 250 мс).
- **Sound Reset ("Сброс параметров звука"):** Сброс всех звуковых настроек до заводских значений.

Меню настроек времени

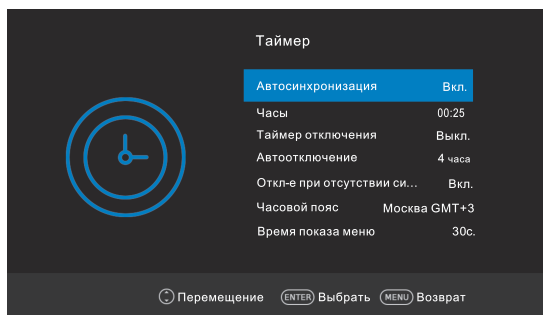

- **Auto Sync ("Автоматическая синхронизация"):** Если выбран режим включения ("ON"), телевизор будет автоматически синхронизироваться с часами, с отображением местного времени, согласно данным передающей станции цифрового телевидения.
- **Clock ("Часы"):** Отображается либо время потока сигнала ЦТВ, либо установленное системное время.
- **Sleep Timer ("Таймер отключения"):** Таймер перехода в режим сна переключает телевизор в режим ожидания после истечения заданного промежутка времени. Для отмены функции таймера перехода в режим сна установите значение "Off" ("Выключено").

Основные операции

- **Auto Sleep ("Автоотключение"):** При желании вы можете установить длительность промежутка времени, по истечении которого телевизор будет автоматически переходить в режим сна. Телевизор будет переходить в режим ожидания автоматически в том случае, если в течение заданного промежутка времени не будут выполняться никакие операции.
- **No Signal Power Off ("Отключение при отсутствии сигнала"):** Данную функцию можно либо активировать ("On"), либо деактивировать ("Off").
- **Time Zone ("Часовой пояс"):** Выберите ваш часовой пояс (При активации функции автоматической синхронизации можно выбрать соответствующий часовой пояс).
- **OSD Timeout ("Время показа меню"):** Выберите значение промежутка времени в секундах (15 с, 30 с, 60 с, off ("выключено")), в течение которого вы желаете видеть экранное меню на экране после выполнения вами последней операции с ним.

Меню блокировки

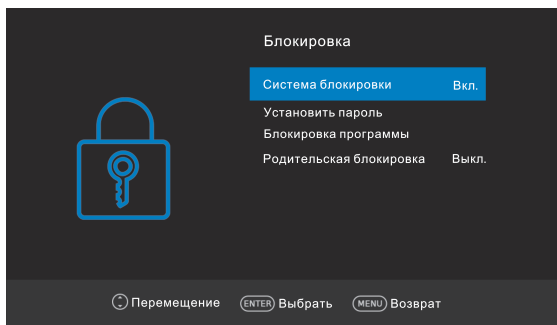

- **Lock System ("Система блокировки"):** Данная функция может предотвратить работу телевизора под управлением лиц, которым это не разрешено; для разблокировки системы используется ввод 4-значного пароля.

Паролем по умолчанию является 0000.

ПРИМЕЧАНИЕ:

Если вы забудете установленный вами пароль, вы в любом случае можете воспользоваться супер паролем 1225 .

- **Set Password ("Установить пароль ")**: Для получения доступа к подменю нажмите кнопку **ENTER ("ВВОД")** .

Вы можете задать свой собственный уникальный пароль. Для задания нового пароля нажимайте цифровые кнопки пульта дистанционного управления. После того как новый пароль был введен дважды, настройка будет считаться успешно завершенной.

Основные операции

- **Block Programme ("Блокировка программы") (В режиме аналогового/цифрового телевидения):** Для блокировки желаемого доступного канала нажмите **ЖЕЛТУЮ** кнопку. Для разблокировки канала нажмите **ЖЕЛТУЮ** кнопку еще раз. Для просмотра заблокированного канала введите ваш 4-значный пароль при появлении соответствующего окна на экране.
- **Parent Lock ("Родительская блокировка") (В режиме цифрового телевидения):** Данная функция позволяет не допустить просмотра детьми телевизионных программ, рассчитанных на взрослую аудиторию, в соответствии с заданной классификацией программ. Данная функция использует информацию, предоставленную передающей станцией. Таким образом, если информация, предоставленная станцией, является неверной, данная функция работать не будет.

Меню опций

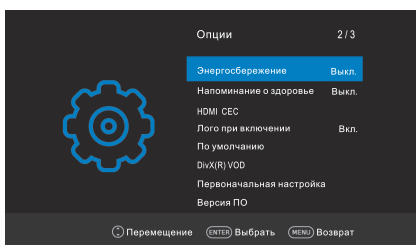
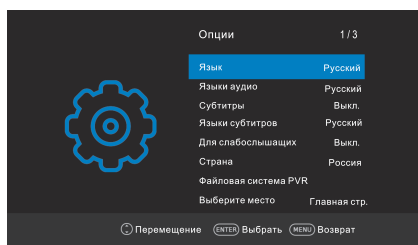

- **Language ("Язык"):** Выберите предпочитаемый вами язык отображения сообщений на экране.
- **Audio Languages ("Языки аудио"):** Выберите предпочитаемый вами язык аудио. (Доступно для цифровых каналов в случае, если станция вещает на нескольких языках.)
- **Subtitle ("Субтитры"):** Включение ("On") или выключение ("Off") функции демонстрации субтитров.
- **Subtitle Languages ("Язык субтитров"):** Выбор предпочитаемого вами языка демонстрации субтитров. (Доступно для цифровых каналов в случае, если станция передает субтитры на нескольких языках.)
- **Hearing Impaired ("Для слабослышащих"):** При активации данной опции на экране телевизора будет отображаться некоторая информация для людей с проблемами слуха; при деактивации этой опции соответствующая информация будет скрыта.
- **Country ("Страна"):** Отображение текущей страны вашего пребывания.
- **Environment Select ("Выберите место"):** Выберите ваше рабочее окружение (Домашнее ("Home") или Магазин ("Store")). Режим магазина является оптимальным при работе телевизора в магазине.

Основные операции

- **Energy Saving ("Экономия электроэнергии"):** При выборе Домашнего окружения можно настроить функцию экономии электроэнергии. Данную функцию можно активировать ("On") или деактивировать ("Off").
- **Health Remind ("Напоминание о здоровье"):** Данную функцию можно активировать ("On") или деактивировать ("Off").
- **HDMI CEC ("Удаленное управление электронными устройствами с использованием интерфейса HDMI"):** Для выбора опции HDMI CEC нажимайте кнопки ▲/▼, для входа в подменю нажимайте кнопку **ENTER** ("ВВОД").
 - **HDMI CEC ("Удаленное управление электронными устройствами с использованием интерфейса HDMI"):** Для активации либо деактивации опции HDMI CEC нажимайте кнопку **ENTER** ("ВВОД").
 - **ARC ("Реверсивный звуковой канал"):** Активация функции передачи аудио потока через AV-ресивер с использованием интерфейса HDMI (ARC). Для активации либо деактивации данной функции нажимайте кнопку **ENTER** ("ВВОД").
 - **Auto Standby ("Автоматический переход в режим ожидания"):** При выключении пользователем телевизора все активные электронные устройства, поддерживающие функцию удаленного управления (CEC), перейдут в режим ожидания. Для активации либо деактивации данной функции нажимайте кнопку **ENTER** ("ВВОД").
 - **Auto Power On ("Автоматическое включение питания"):** Активация либо деактивация функции автоматического включения питания.
 - **Device List ("Список устройств"):** Отображение информации об устройствах, подключенных к телевизору.
- **Power On Logo ("Лого при включении"):** Включение либо отключение функции демонстрации логотипа при включении питания .
- **Default ("По умолчанию"):** Восстановление заводских настроек по умолчанию. После окончания восстановления настроек телевизор перейдет в режим ожидания.
- **DivX(R) VOD ("Видео по запросу для кодека DivX(R)"):** При выборе данной опции вы можете просматривать информацию о регистрационном коде для кодека DivX®.
- **Installation Guide ("Руководство по установке"):** Данное руководство помогает вам выполнить настройку параметров вашего телевизора.
- **Software Version ("Версия программного обеспечения"):** Отображение информации о версии установленного программного обеспечения.
- **Software Update (USB) ("Обновление программного обеспечения (USB)"):** Обновление программного обеспечения с использованием запоминающего USB-устройства. Пожалуйста, следите за тем, чтобы питание телевизора не отключалось, и USB-диск не вынимался из гнезда до тех пор, пока обновление не будет завершено.

Основные операции

Инструкция по использованию функции персонального видеомagniтофона

Как использовать функцию персонального видеомagniтофона (PVR)?

□ Подготовка к использованию функции

- 1 Подключите флэш-диск либо жесткий диск формата USB к USB-гнезду, которое находится с левой стороны телевизора.

ПРИМЕЧАНИЕ:

- Должен использоваться USB-диск емкостью не менее 512 МБ.
 - USB-устройство должно поддерживать спецификацию высокоскоростного стандарта USB 2.0.
- 2 Включите телевизор в работу в режиме **DTV (цифрового телевидения)** путем нажатия кнопки **SOURCE ("ИСТОЧНИК")** пульта дистанционного управления; функция персонального видеомagniтофона может быть использована лишь при работе в режиме цифрового телевидения;
 - 3 Затем нажмите кнопку **MENU ("МЕНЮ")** пульта дистанционного управления для отображения на экране главного меню; нажмите кнопку **◀/▶** для подсветки меню **Option ("Опции")**, а затем нажмите кнопку **ENTER ("ВВОД")**;
 - 4 Нажимайте кнопки **▲/▼** для подсветки на экране опции **PVR File System ("Файловая система персонального видеомagniтофона")** (в режиме цифрового телевидения), затем нажмите кнопку **ENTER ("ВВОД")** для перехода к подменю.

□ Setting ("Настройка")

– **Select Disk ("Выбор диска")**: Выберите диск, который будет использоваться для персонального видеомagniтофона.

ПРИМЕЧАНИЕ:

• Некоторые модели оборудованы двумя входными портами USB; при подключении двух USB-устройств могут использоваться несколько дисков.

– **Check PVR File System ("Проверка файловой системы персонального видеомagniтофона")**: Проверка диска и тестирование скорости работы системы.

– **USB Disk ("USB-диск")**: Активация или деактивация USB-диска.

– **Format ("Форматирование")**: Форматирование USB-диска.

ПРИМЕЧАНИЕ:

- Перед выполнением форматирования, пожалуйста, выполните резервное сохранение всех важных файлов.
- Не отключайте устройство от телевизора и не выключайте питание телевизора в процессе выполнения форматирования. Если ваше

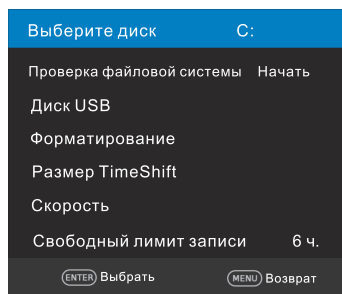

Основные операции

USB-устройство отформатировать не удастся, или проверка его системой дает негативный результат, это означает, что используемое вами устройство не совместимо с телевизором или повреждено. Форматирование USB-устройств большой емкости занимает много времени; поэтому дождитесь окончания данного процесса

- **Time Shift Size ("Величина временного сдвига")**: Здесь вы можете выбрать объем памяти для обеспечения работы функции временного сдвига.
- **Speed ("Скорость")**: Для проверки скорости работы устройства хранения данных нажмите кнопку **ENTER ("ВВОД")**.
- **Free Record Limit ("Лимит свободной записи")**: Выбор длительности записи.

□ Recording ("Запись")

Существуют два вида записи: **Мгновенная запись ("Instant Recording")** и **Запланированная запись ("Schedule Recording")**.

В режиме Мгновенной записи можно записывать программы телевидения, а в режиме Запланированной записи процесс записи начинается в заданный момент времени, при этом записываются телевизионные программы в тот день, время и с той длительностью, которые вы задали.

– Instant Recording ("Мгновенная запись")

- 1 Выберите желаемый канал, а затем нажмите кнопку ● для запуска процесса записи.
- 2 Нажимайте кнопку ● для отображения/скрытия меню записи.
- 3 Запись будет продолжаться до тех пор, пока не будет нажата кнопка ■ (стоп) или не будет использован весь доступный объем памяти. После того как телевизор начнет осуществлять запись программы, на экране появится соответствующее меню.



– Schedule Recording ("Запланированная запись")

Телевизор может осуществлять запланированную запись тогда, когда он включен, или же в режиме ожидания.

- 1 Для отображения на экране электронного меню программ нажмите кнопку **EPG**.
- 2 Затем нажмите красную кнопку; при этом активируется подменю таймера записи. В данном меню вы можете задать время записи и режим записи

Основные операции

- ➊ Для подсветки различных настроек нажимайте кнопку ▲/▼, затем для внесения изменений в настройку нажимайте кнопку ◀/▶. После того как вы завершите настройку желаемых опций, нажмите кнопку **ENTER ("ВВОД")**, чтобы сохранить запланированную запись.

ПРИМЕЧАНИЕ:

- Вы можете запланировать запись нескольких программ. Для этого вам необходимо нажать желтую кнопку, находясь в электронном меню программ; после этого на экране отобразится весь список. Различные расписания не должны перекрывать друг друга; кроме того, между двумя соседними расписаниями интервал времени не должен составлять менее 1 минуты.
- При начале записи в режиме ожидания цвет индикаторов лицевой панели изменится; телевизор не будет отображать изображение и не будет воспроизводить звук. Для включения экрана вы можете нажать кнопку **⏻**.

□ Воспроизведение записанных программ

Опция 1:

После того как процесс записи будет окончен, нажмите кнопку **INDEX ("Указатель")**, чтобы отобразить список записанных программ.

- ➋ Для выбора записанного файла нажимайте кнопки ▲/▼, затем нажимайте кнопку **ENTER ("ВВОД")**, чтобы воспроизвести файл.
- ➌ Для удаления файла, который вам больше не нужен, нажмите красную кнопку.
- ➍ Для выхода из меню нажмите кнопку **EXIT ("ВЫХОД")**.

Опция 2:

Вы можете также воспроизводить записанные программы в режиме **USB**.

- ➎ Для отображения меню источника входного сигнала нажмите кнопку **SOURCE ("ИСТОЧНИК")**.
- ➏ Нажимайте кнопки ▲/▼ для подсветки опции **USB**, затем нажмите кнопку **ENTER ("ВВОД")**.
- ➐ Используйте кнопки ◀/▶ для выбора опции **MOVIE ("ФИЛЬМ")**, затем нажимайте кнопку **ENTER ("ВВОД")**.
- ➑ Используйте кнопки со стрелками и кнопку **ENTER ("ВВОД")** для открытия желаемого диска.
- ➒ Используйте кнопки со стрелками и кнопку **ENTER ("ВВОД")** для открытия папки.
- ➓ Используйте кнопки со стрелками для подсветки файла. Используйте кнопку **ENTER ("ВВОД")** для выделения файла или снятия с него выделения. Нажмите кнопку **▶|** для воспроизведения выбранных файлов. Если ни один из файлов не отмечен, все файлы в папке будут проигрываться по очереди после того, как вы нажмете кнопку **▶|**.
- ➔ Для окончания воспроизведения файла нажмите кнопку **■**.
- ➕ Нажмите кнопку **EXIT ("ВЫХОД")** для возврата в экран главного меню USB.

Основные операции

□ Time Shift Function ("Функция временного сдвига")

Данная функция позволяет осуществлять автоматическую запись телевизионных программ в режиме реального времени, а затем просматривать их в любое удобное время. При активации функции временного сдвига вы можете просмотреть обычную телевизионную программу в любое время, не пропустив трансляцию в прямом эфире.

Для активации функции временного сдвига нажмите кнопку . Телевизор сохраняет в памяти программу канала, начиная с момента времени, который вы выберете в качестве момента начала записи.



Если USB-устройство, используемое для записи, будет отключено, файлы, записанные в процессе работы функции временного сдвига, будут автоматически удалены.

"Гостиничный" режим

Нажмите кнопку **SOURCE** для отображения меню источника сигнала, а затем нажмите последовательность кнопок **2** **0** **1** **2** для входа в "гостиничный" режим и редактирования соответствующих параметров.

- Hotel mode ("Гостиничный" режим)

Нажимайте кнопки **▲/▼** для выбора "гостиничного" режима, а затем нажимайте кнопку **ENTER** для его активации ("On") или деактивации ("Off").

ПРИМЕЧАНИЕ:

◆ Следующие настройки работают только в том случае, если "гостиничный" режим был активирован.

- On Source ("Источник сигнала при включении")

Задайте источник сигнала по умолчанию, который будет использоваться при включении телевизора, путем нажатия кнопок **◀/▶**. (Источник сигнала по умолчанию будет отображаться на экране при включении телевизора).

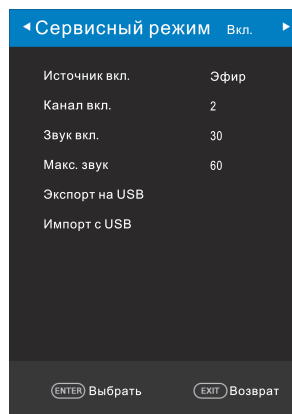

Основные операции

- On Channel ("Канал при включении")

Задайте канал, который будет использоваться по умолчанию при включении телевизора, путем нажатия кнопок ◀/▶. (Канал по умолчанию будет отображаться на экране при включении телевизора).

- On Volume ("Уровень громкости при включении")

Задайте уровень громкости по умолчанию путем нажатия кнопок ◀/▶. (Этот уровень громкости будет устанавливаться по умолчанию при включении телевизора. Помните, что уровень громкости по умолчанию должен быть меньшим максимального уровня громкости).

- Volume Max ("Максимальный уровень громкости").

Задайте максимальный уровень громкости путем нажатия кнопок ◀/▶. Если заданное значение максимального уровня громкости будет меньшим уровня громкости по умолчанию, то при включении телевизора уровень громкости будет соответствовать именно этому "максимальному" значению.

- Export to USB ("Экспорт на USB-устройство")

Вы можете сохранить всю текущую информацию о канале (включая номер канала, наименование канала, частоту и т.д.) на USB-диск в качестве резервной копии информации о канале для данного телевизора.

- Import from USB ("Импорт с USB-устройства")

Если вы не можете восстановить первоначальную информацию о канале после выполнения операций сортировки, перемещения, пропуска, блокировки и т.д., вы можете импортировать информацию о канале с USB-устройства.

Работа USB-устройств

- Сначала вставьте USB-накопитель в порт USB.
- Для отображения на экране меню выбора источника сигнала нажмите кнопку **SOURCE**. Используйте кнопки ▲/▼ для подсветки опции USB, и нажмите кнопку **ENTER ("ВВОД")** для активации режима USB. (В качестве альтернативы, для активации режима USB нажмите кнопку **DMP** на пульте дистанционного управления)
- Для выхода из режима USB вы также можете воспользоваться меню выбора источника сигнала.

ПРИМЕЧАНИЕ:

- ◆ Поддержка особых USB-устройств может быть реализована не в полной мере или не реализована вовсе.
 - ◆ Максимальная электрическая нагрузка на порт USB: 5 В постоянного тока, 500 мА.
- Поддерживаемые форматы

Основные операции

Media	Расширение файла	Кодек		Примечание
		Видео	Аудио	
Фильм	.mpeg, .mpg	MPEG1/2,MPEG4,VC1	MPEG1/2 Layer1,MPEG1/2 Layer2,MPEG1/2 Layer3,AAC,AC3, EAC3,HEAAC	1.Максимальное разрешение 1080 точек, 30 кадров в секунду 2.MPEG-4 версия 2 не поддерживается
	.vob, .dat	MPEG1/2		
	.ts, .tp, .trp	MPEG1/2,H.264, VC1,HEVC		
	.avi	MPEG1/2,MPEG4, H.263, H.264, VC1,	MPEG1/2 Layer1,MPEG 1/2 Layer2,MPEG1/2 Layer3,WMA,AAC,AC3, HEAAC	
	.mp4 , .mov	MPEG1/2,MPEG4, H.263,H.264, HEVC	MPEG1/2 Layer3,AAC,AC3, EAC3,HEAAC	
	.mkv	MPEG1/2,MPEG4, H.263,H.264, VC1, HEVC	MPEG1/2 Layer1,MPEG 1/2 Layer2,MPEG1/2 Layer3,AAC,WMA, AC3,HEAAC	
	.flv	H.264,VC1	MPEG1/2 Layer3,AAC,HEAAC	
.asf	MPEG1/2,MPEG4, H.264,VC1,	MPEG1/2 Layer1,MPEG1/2 Layer2,MPEG1/2 Layer3,WMA		
Музыка	.mp3	--	MPEG1/2 Layer1 MPEG1/2 Layer2 MPEG1/2 Layer3	Максимальная скорость передачи данных 384 Кб/с
	.m4a	--	MPEG1/2 Layer3 AAC	
	.wav	--	MPEG1/2 Layer1 MPEG1/2 Layer2 MPEG1/2 Layer3 IMA-ADPCM	
	.aac	--	AAC	
Фото	.jpg, .jpeg	Progressive JPEG		Максимальное разрешение: 1024x768

Основные операции

		Baseline JPEG	Максимальное разрешение: 15360x8640 (1920x8 x1080x8)
	.bmp	--	Максимальное разрешение: 9600x6400
	.png	Non-Interlaced	Максимальное разрешение: 9600x6400
		Interlaced	Максимальное разрешение: 1200x800
Текст	.txt	TM Player	Размер файла: Макс. 1МБ

ПРИМЕЧАНИЕ:

- Поддержка документов, составленных в соответствии с особыми алгоритмами, может быть реализована не в полном объеме или не реализована вовсе.
- Устройство поддерживает воспроизведение файлов с расширениями, указанными выше. Если файл не поддерживается, смените его расширение на одно из упомянутых выше.

• Главный рабочий интерфейс

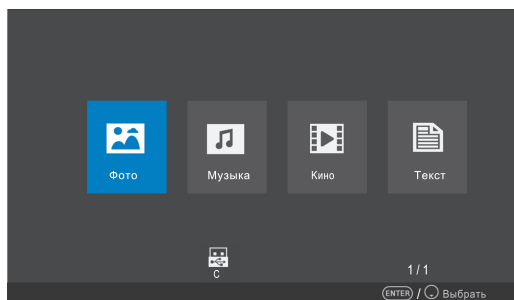

• Основные операции

1. Используйте кнопки ◀/▶ для выбора опций PHOTO ("ФОТО"), MUSIC ("МУЗЫКА"), MOVIE ("ФИЛЬМ") или TEXT ("ТЕКСТ"). Для входа в подменю нажмите кнопку **ENTER ("ВВОД")**.
2. Для открытия желаемого диска используйте кнопки со стрелками и кнопку **ENTER ("ВВОД")**. Для открытия папки нажмите кнопку **ENTER ("ВВОД")**.
3. Для подсвечивания файла используйте кнопки со стрелками. Для выделения файла или снятия выделения с файла используйте кнопку **ENTER ("ВВОД")**. Для воспроизведения выбранных файлов нажимайте кнопку ▶|. Если не отмечен ни один файл, то после нажатия кнопки ▶| все файлы, находящиеся в папке, будут воспроизведены по очереди.
4. Для прекращения воспроизведения файла нажмите кнопку ■.
5. Для возврата в предыдущее меню или выхода из меню нажимайте кнопку **EXIT ("ВЫХОД")**.

Основные операции

При воспроизведении файлов фотографических изображений:



Для отображения экранной панели инструментов нажимайте кнопку **INFO/ENTER ("ИНФОРМАЦИЯ/ВВОД")**.

- * Для выбора определенной функции экранной панели инструментов, такой как, например, Previous ("Предыдущий"), Next ("Следующий"), Rotate ("Повернуть"), Enlarge ("Увеличить") используйте кнопки ◀/▶, затем нажимайте кнопку **ENTER ("ВВОД")**.
- * Для выхода из режима воспроизведения или возврата к странице-списку файлов нажимайте кнопку ■ или **EXIT ("ВЫХОД")**.

При воспроизведении музыкальных файлов:

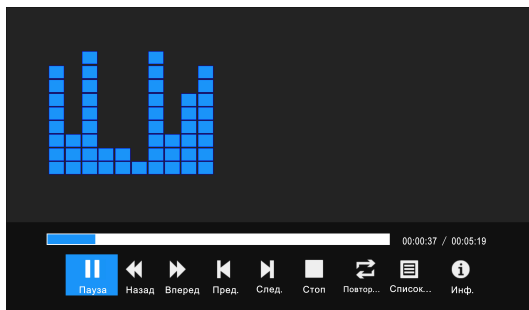

- * Для выбора определенной функции экранной панели инструментов, такой как, например, Previous ("Предыдущий"), Next ("Следующий"), play ("воспроизвести"), pause ("приостановить воспроизведение") используйте кнопки ◀/▶, затем нажимайте кнопку **ENTER ("ВВОД")**.
- * Для выхода из режима воспроизведения или возврата к странице-списку файлов нажимайте кнопку ■ или **EXIT ("ВЫХОД")**.

При воспроизведении файлов движущихся изображений (фильмов):

Основные операции

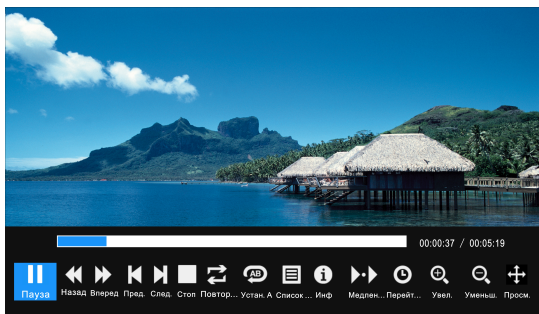

Для отображения экранной панели инструментов нажимайте кнопку **INFO/ENTER** ("ИНФОРМАЦИЯ/ВВОД").

- * Для выбора определенной функции экранной панели инструментов, такой как, например, play ("воспроизвести"), pause ("приостановить воспроизведение"), previous file ("предыдущий файл"), next file ("следующий файл") используйте кнопки ◀/▶, затем нажимайте кнопку **ENTER** ("ВВОД").
- * Для выхода из режима воспроизведения или возврата к странице-списку файлов нажимайте кнопку ■ или **EXIT** ("ВЫХОД").

При воспроизведении текстовых файлов:

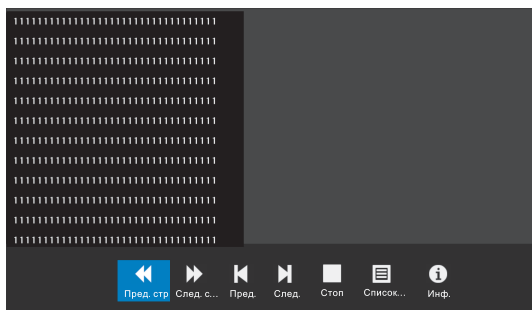

Для отображения экранной панели инструментов нажимайте кнопку **INFO/ENTER** ("ИНФОРМАЦИЯ/ВВОД") пульта дистанционного управления.

- * Для выбора определенной функции экранной панели инструментов, такой как, например, play ("воспроизвести"), pause ("приостановить воспроизведение"), previous file ("предыдущий файл"), next file ("следующий файл") используйте кнопки ◀/▶, затем нажимайте кнопку **ENTER** ("ВВОД").
- * Для выхода из режима воспроизведения или возврата к странице-списку файлов нажимайте кнопку ■ или **EXIT** ("ВЫХОД").

ПРИМЕЧАНИЕ:

- ♦ Убедитесь в том, что при воспроизведении мультимедийных файлов вы выбрали соответствующий значок в главном меню воспроизведения мультимедийных файлов.

Важные специальные кнопки

ТЕЛЕГИД (в режиме цифрового телевидения)

Для отображения на экране меню Programme Guide ("Телегид") нажмите кнопку **EPG**. Данная функция позволяет вам ознакомиться с подробной информацией о канале, с указанием времени воспроизведения конкретной программы. Используя Телегид, вы можете ознакомиться с информацией о программах, которые будут транслироваться на следующие восемь дней (если вещательная станция предоставила соответствующую информацию).

- Для выбора другого канала из списка нажимайте кнопки **▲/▼**, затем нажимайте кнопку **ENTER ("ВВОД")** для активации канала.
- **Recorder ("Записывающее устройство")**: Для настройки параметров записи нажмите красную **●** кнопку. Вы можете выбрать промежуток времени, в течение которого будет осуществляться запись; различные графики не должны накладываться друг на друга. Телевизор может осуществлять запланированную запись во время своего включения или нахождения в режиме ожидания. При запуске процесса записи в режиме ожидания на экране телевизора ничего не будет отображаться, также не будет выдаваться и никакого звукового сообщения.
- **Info ("Информация")**: Для просмотра подробной информации о текущем канале нажмите зеленую кнопку.
- **Schedule ("Расписание")**: Для отображения на экране списка Расписания нажмите желтую кнопку.
- **Reminder ("Напоминание")**: Если вы найдете программу, которую пожелаете просмотреть в будущем, нажмите синюю кнопку, и вам будет выдано напоминание в соответствующий момент времени.
- **Time/Channel ("Время/Канал")**: Для перехода в верхнюю часть списка нажмите кнопку **Index ("Указатель")**, затем нажимайте кнопки **◀/▶** для изменения вида списка (сортировки его по Времени ("Time") или по Каналам ("Channel")).
- Для выхода из меню нажмите кнопку **EPG** или **EXIT ("ВЫХОД")**

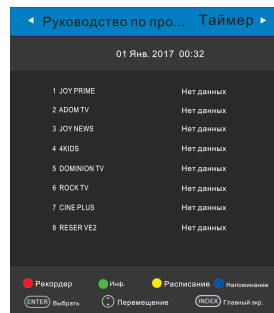

Важные специальные кнопки

Список каналов

Для отображения Списка каналов ("Channel List") нажмите кнопку **LIST** ("Список").

Для выбора канала нажимайте кнопки **▲/▼**, а для его просмотра – кнопку **ENTER** ("ВВОД").

Для выполнения поиска программ нажмите **КРАСНУЮ** кнопку.

Для перехода к предыдущей или следующей странице Списка каналов (вверх или вниз) нажимайте кнопки **СНЛ/У**.

Для выхода из списка каналов нажмите кнопку **EXIT** ("ВЫХОД").

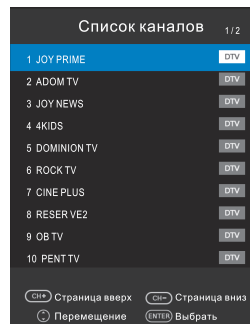

Список "Избранное"

Для отображения списка "Избранное" нажмите кнопку **♥**.

Для выбора желаемой группы списка "Избранное" нажимайте красную, зеленую, желтую или синюю кнопки.

Для выбора канала нажимайте кнопки **▲/▼**, а для просмотра канала – кнопку **ENTER** ("ВВОД").

Для перехода к предыдущей или следующей странице списка "Избранное" (вверх или вниз) нажимайте кнопки **СНЛ/У**.

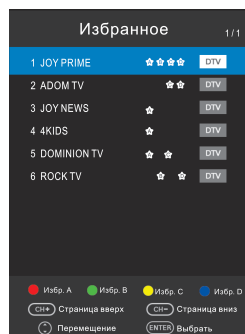

Для выхода из списка "Избранное" нажмите кнопку **EXIT** ("ВЫХОД").



Телетекст

Использование функции телетекста

• **Отображение телетекста**

1. Выберите телеканал с сигналом телетекста.
2. Нажмите кнопку , чтобы войти в режим телетекста.
3. Нажмите кнопку  второй раз для входа в режим MIX, эта функция позволяет наложить страницу телетекста на ТВ программу.
4. Нажмите кнопку  третий раз для возврата или выхода в нормальный режим ТВ/DTV.

• **Выбор страницы**

1. Введите номер страницы (три цифры) с помощью цифровых кнопок. Если вы введете неправильно номер, необходимо завершить трехзначное число и затем ввести правильный номер страницы.
2. Кнопкой **CH- /CH+** можно выбрать предыдущую или следующую страницу.

• **Удержание**



Можно нажать кнопку  для удержания страницы, нажмите кнопку снова, чтобы освободить страницу.

• **Список**



Нажмите кнопку , чтобы прямо войти на основную страницу списка.

• **Увеличение текста**

Когда страница отображается, вы можете удвоить размер текста, чтобы сделать его более удобным для чтения.

1. Нажмите кнопку , чтобы увеличить верхнюю половину страницы.
2. Нажмите кнопку  еще раз, чтобы увеличить нижнюю часть страницы.
3. Нажмите кнопку  еще раз, чтобы вернуться к обычному отображению.

• **Отображение скрытого текста**

Можно отобразить скрытую информацию телетекста (например, ответы на головоломки, загадки и т.д.), нажав кнопку . Нажмите кнопку  снова, чтобы удалить информацию с дисплея.

• **Подстраница**

Иногда телетекст может содержать несколько подстраниц, которые автоматически меняются в определенном цикле телеканалом.

1. Войти в определенную подстраницу можно, непосредственно нажав на кнопку  и выбрав номер страницы с помощью номера кнопки. Введите номер подстраницы (например, 0003) для третьей подстраницы.
2. Нажмите кнопку еще раз, чтобы выйти из режима подстраницы.

• **Цветные кнопки (красная, зеленая, желтая и синяя)**

Нажимайте эти кнопки для прямого доступа к соответствующим цветным страницам, отображаемым в нижней части телетекста.

Руководство по поиску и устранению неисправностей

Поиск и устранение неисправностей

Когда вы встретите следующие общие проблемы, их можете диагностировать и решить самостоятельно без помощи специалистов.

Признаки неисправности	Возможная причина	Методы устранения
Нет изображения, звука, индикатор не горит	<ol style="list-style-type: none"> 1. Шнур питания не подключен 2. Питание выключено 	<ol style="list-style-type: none"> 1. Подключите шнур питания 2. Включите питание
Изображение и звук имеют аномалии	<ol style="list-style-type: none"> 1. Контрастность, четкость и цвет настроены неправильно 2. Неправильно установлена система цветности 3. Неправильно настроена звуковая система 	<ol style="list-style-type: none"> 1. Отрегулируйте контрастность, четкость и цвет 2. Задайте систему цветности согласно стандарту вещания страны 3. Настройте звуковую систему согласно стандарту вещания страны
Рисунки с пятнами или снегом	Источник сигнала низкого качества или кабель низкого качества	Используйте качественный шнур для сигнала
Нет изображения, звука, индикатор зеленый или синий	Звук на минимальном значении или телевизор в немом режиме.	Отрегулируйте громкость
	Сигнальный кабель подключен неправильно.	Подключите сигнальный кабель правильно
Отображается синий экран и режим AV (аудиовизуальный)	Отсутствует входной сигнал или видеокабель не подключен или подключен неправильно	Правильно подключите видеокабель
Изображение неясное, дрожит или содержит черные горизонтальных полосы (в режиме ПК)	Изображение в режиме ПК настроено неправильно.	Войти в меню экрана, выберите пункт Auto Adjust (Автонастройка) для выполнения автоматической калибровки и настройте фазу, чтобы решить проблему
Изображение от ПК расположено не по центру		

Руководство по поиску и устранению неисправностей

Отсутствует звук	Отсутствует входной аудиосигнал или аудиокабель подключен неправильно	Правильно подключите аудиокабель
Изображение от ПК имеет неправильный цвет	Цветовая температура установлена неверно	Настройте цветовую температуру или выберите настройки исходных цветов
При источнике HDMI снежные пиксели при полном экране	Источник не стандартный	Снова подключите кабель HDMI
Не работает пульт дистанционного управления	Аккумуляторы установлены неправильно или разрядились	1. Убедитесь, что полярность соблюдена. 2. Проверьте, есть ли зазор между аккумуляторами и пружинами 3. Замените аккумуляторы

Обслуживание

Могут быть предотвращены неисправности, появляющиеся на ранних этапах. Тщательная и регулярная чистка может продлить срок эксплуатации вашего телевизора. Не забудьте выключить питание и отсоедините кабель питания перед началом чистки.

Чистка экрана

1. Есть отличный способ убрать пыль с вашего экрана на некоторое время. Смочите мягкую ткань в смеси теплой воды и смягчителя ткани или моющего средства. Отожмите ткань почти до сухого состояния, затем протрите ею экран.
2. Убедитесь, что избыток воды не попал на экран, дайте ему высохнуть на воздухе до включения телевизора.

Чистка корпуса

Чтобы удалить грязь или пыль, протрите корпус мягкой, сухой, безворсовой тканью. Не используйте влажную ткань.

Расширенное отсутствие



Если вы планируете оставить ваш телевизор в отключенном режиме на длительное время (например, во время отпуска), желательно отсоединить кабель питания для защиты от возможного повреждения молнией или выбросами напряжения.

Утилизация старых электроприборов



Европейская Директива 2012/19/EU об отходах электрического и электронного оборудования (WEEE) требует, чтобы старые бытовые электроприборы не утилизировались вместе с обычным потоком бытовых отходов. Старые приборы необходимо собирать отдельно для наилучшего восстановления и повторного использования содержащихся в них материалов, а также уменьшения воздействия на здоровье человека и на окружающую среду. Символ перекрещенного "мусорного контейнера" на изделии напоминает Вам о Вашей обязанности: при утилизации прибора его нужно выбрасывать отдельно.

Гарантийный срок - 12 месяцев. Срок службы - 3 года.

По окончании срока службы изделия вам необходимо обратиться в авторизованный сервисный центр для проведения профилактического обслуживания изделия и определения его пригодности к дальнейшей эксплуатации. Работы по профилактическому обслуживанию изделия и его диагностики выполняются авторизованными сервисными центрами на платной основе.

Производитель не рекомендует продолжать эксплуатацию изделия по окончании срока службы без проведения его профилактического обслуживания в авторизованном сервисном центре, так как в этом случае изделие может представлять опасность для жизни, здоровья или имущества потребителя. Импортер: ООО «САВ-Дистрибьюшн» ул. Дорогожицкая, 1, г. Киев, 04119. Уполномоченный представитель производителя в Украине: ООО «НАШ СЕРВИС», 04060, г. Киев, ул. Щусева, дом 44, тел.: 0444670859. Производитель: Changhong (Hongkong) Trading Limited. Unit 1412 14/F West Tower Shun Tak Centre 168-200 Connaught Road Central, НК.(Ченконг (Гонконг) Трейдинг Лимитед. Адрес: Офис 1412, 14/Ф Вест Тауер, Шан Так Центр, 168-200 Коннаут Род Цетнрал, Гонконг). Дата производства: **01.01.2018**. Серийный номер указан на устройстве.

	签名	日期
设计		
审核		
电路会签		
软件会签		
工艺会签		
结构会签		
平面会签		
通知编号	广制TZ2269	
图号	JUC0.018.00201582	
规格	A5	
封面纸张	128g铜版纸黑白	
内文纸张	80g双胶纸黑白	
机芯	80J	