

BRAVIS

LED ТЕЛЕВІЗОР

Інструкція з експлуатації

LED-28B1000

LED-28B1100



Дякуємо Вам за Ваш вибір!

Гарантійні зобов'язання зазначенні в гарантійному талоні.
Строк служби (придатності) товару – 3 роки.

ДСТУ EN 55013:2004 (EN 55013:1997, IDT),
ДСТУ EN 55020:2003 (EN 55020:1994, IDT),
ДСТУ IEC 61000-3-2:2004 (IEC 61000-3-2:2004, IDT),
ДСТУ EN 61000-3-3:2012 (EN 61000-3-3:2008, ITD),
ДСТУ IEC 60065:2009 (IEC 60065:2005, IDT)

Срок службы (годности) товара - 3 года.

По окончании срока службы изделия вам необходимо обратиться в авторизованный сервисный центр для проведения профилактического обслуживания изделия и определения его пригодности к дальнейшей эксплуатации. Работы по профилактическому обслуживанию изделия и его диагностики выполняются авторизованными сервисными центрами на платной основе.

Производитель не рекомендует продолжать эксплуатацию изделия по окончании срока службы без проведения его профилактического обслуживания в авторизованном сервисном центре, так как в этом случае изделие может представлять опасность для жизни, здоровья или имущества потребителя.

Уполномоченный представитель производителя в Украине: ООО «НАШ СЕРВИС», 04060,

г. Киев, ул. Щусева, дом 44, тел.: (044) 467-08-59

Производитель: Changhong (Hongkong) Trading Limited. Unit 1412 14/F West Tower Shun Tak Centre 168-200 Connaught Road Central, HK. (Ченгконг (Гонконг) Трейдинг Лимитед. Адрес: Офис 1412, 14/Ф Вест Тауер, Шан Так Центр, 168-200 Коннаут Род Централ, Гонкног)

Дата производства: 10/12/2014

На екрані появилася надпис "No Signal" (Нет «сигнала»)	Телевізор не може отримати сигнал з одного входу. Перевірте правильність і належне підключення кабелю. Перевірте, включено чи живлення зовнішніх пристроїв.
На екрані появилася надпис "No Signal" или "Unsupported Signal" (тільки для режиму RGB)	Перевірте дозвілення і частоту. См. Таблицю входного сигналу RGB.
Зображення не по центру (тільки ПК)	• В меню налаштувань налаштуйте "Н положення" і "V положення".

Технические характеристики LED телевизора

1. Модель	LED-28B1000 LED-28B1100
Активна область	607.52(Н)х345.02(В)
Кількість пікселів	1366 (Н) х768(В)
Угол обзора	176/176° (Г/В)
Срок служби ламп	150,000 годин
Кількість кольорів	16.7млн.
2. Потужність	
Вхідне напруга	100-240В~, 50/60Гц
Робочий режим	45 Вт
Дежурний режим	<0.5 Вт
3. Підключення	
TV	PAL B/G, D/K. I; SECAM B/G, D/K.
AV	1
YPbPr	1
Аналоговий RGB	D-sub 15 pin
HDMI	2
USB	1

4. Совместимость	
Система видеопередачи	NTSC/PAL/SECAM
ПК	VGA / SVGA / XGA / WXGA / WUXGA
Формат сканирования	480p, 576p, 720p, 1080i.
5. Аудио выход (RMS)	2X 5Вт
6. Формат экрана	16:9
7. Средства управления	Дисплей+ екранне меню/ пульт ДУ+ екранне меню
8. Габариты	643x200x440 мм
9. Вес нетто	4.5 кг.
10. Рабочая температура	5°C ~45°C
11. Рабочая влажность	20%~80%
12. Температура хранения	-15°C~45°C
13. Влажность при хранении	10%~80%

Комплектность

LED ТЕЛЕВИЗОР	1
ИНСТРУКЦИЯ ПО ЭКСПЛУАТАЦИИ С ГАРАНТИЙНЫМ ТАЛОНОМ	1
УПАКОВКА	1



Безопасность окружающей среды. Утилизация
Вы можете помочь в охране окружающей среды!

Пожалуйста, соблюдайте местные правила: передавайте неработающее электрическое оборудование в соответствующий центр утилизации отходов.

LED Телевізор

Шановний покупець!

Вітаємо Вас із придбанням виробу торгівельної марки "BRAVIS". Ми впевнені, що наші виробі будуть вірними та надійними помічниками у Вашому домашньому господарстві.

Не піддавайте пристрій різким перепадам температур. Різка зміна температури (наприклад, внесення пристрою з морозу в тепле приміщення) може викликати конденсацію вологи всередині пристрою та порушити його працездатність при вмиканні. Пристрій повинен відстоятися в теплому приміщенні не менше ніж 1,5 години. Введення пристрою в експлуатацію після транспортування проводити не раніше, ніж через 1,5 години після внесення його в приміщення.

Важливі заходи безпеки

- Перед початком роботи прочитайте інструкції з експлуатації.
- Збережіть інструкцію.
- Дотримуйтеся всіх попереджень і написів, нанесених на продукті.
- Дотримуйтеся вказівок з експлуатації.
- Очищення - вимкніть телевізор з розетки перед очищенням. Не використовуйте рідкі або аерозольні очищувачі. Використовуйте суху тканину для очищення.
- Аксесуари - використовуйте лише приналежності /аксесуари, визначені виробником.
- Не використовуйте пристрій поруч з водою, наприклад, поряд з ванною, раковиною, кухонною мийкою, пральною машиною, у вологому підвалі або поруч з басейном і т. д.
- Не встановлюйте виріб на нестійкий стіл, основу, штатив, кронштейн. При монтажі на стіні дотримуйтеся інструкцій виробника і використовуйте для установки лише матеріали, рекомендовані виробником.
- Вентиляція - Щілини і отвори в корпусі призначені для вентиляції і

забезпечення надійної роботи пристрою і його захисту від перегріву. Вони не повинні блокуватися або закриватися. Отвори не повинні бути заблоковані, не ставте телевізор на ліжко, диван, килим або іншу поверхню. Не ставте телевізор у вбудовані поверхні, такі як книжкова шафа або полиця, якщо не забезпечується достатня вентиляція.

10. Джерела живлення - Телевізор повинен отримувати живлення лише від типу джерела живлення, вказаного на маркуванні. Якщо ви не впевнені в тому, який тип живлення у вашому будинку, зверніться до кваліфікованого фахівця.

11. Захист шнура живлення - шнур живлення повинен бути прокладений таким чином, щоб його не можна було перетиснути.

12. Заземлення - для забезпечення додаткового захисту телевізора під час грози або в разі, коли він залишається без нагляду і не використовується протягом тривалого часу, відключайте його від розетки і від'єднуйте антену або кабель. Це унеможливіть пошкодження телевізора в результаті удару блискавки і стрибків напруги в мережі.

13. Живлення - зовнішня антена не повинна розташовуватися в близькості від мережі живлення.

14. Перевантаження - не перевантажуйте розетки та подовжувачі, це може призвести до виникнення пожежі або ураження електричним струмом.

15. Заборонено ставити на телевізор предмети з водою. Також не ставте телевізор поблизу предметів, що містять воду.

16. Не ремонтуйте телевізор самостійно - відкриття або зняття кришки може призвести до ураження електричним струмом або інших небезпек. Звертайтеся лише до кваліфікованих фахівців.

17. Ремонт - відключіть телевізор від розетки і зверніться до кваліфікованого персоналу при наступних умовах:

- При пошкодженні шнура живлення.
- Якщо в телевізор пролилася рідина, або на телевізор встав предмет.
- Якщо телевізор піддавався впливу води або вологи.
- Якщо телевізор не працює належним чином, відрегулюйте лише ті налаштування, які вказані в інструкції з експлуатації - неналежна настройка може привес-

ти до пошкодженнь продукту і необхідності ремонту в сервісному цін-тре.

е. При падінні або пошкодженні телевізора.

ф. При спотворенні і несправності зображення зверніться в сервісний центр.

18. Заміна запчастин - при необхідності заміни деталі телевізора, зверніться в авторизований сервісний центр. Неавторизовані заміни деталей можуть стати причиною пожежі, ураження струмом і т. д.

19. Перевірка безпеки - після завершення будь-якого обслуговування або ремонту телевізора попросіть фахівця провести перевірку безпеки для гарантії, що продукт перебуває в належному робочому стані.

20. Джерело тепла - не встановлюйте телевізор біля джерел тепла.

21. Розташування - ставте телевізор на рівній, стійкій поверхні. Уникайте установки телевізора в місцях потрапляння прямих сонячних променів, поряд з обігрівачами, місцях з підвищеною вологістю, вібрацією або сильним магнітним полем.

22. Небезпека ураження електричним струмом та пожежі- не торкайтесь шнура живлення мокрими руками. Беріть за вилку при відключенні живлення. Не тягніть за шнур живлення. Відключайте кабель живлення від розетки, коли пристрій не використовується протягом тривалого періоду часу.



Цей символ означає, що всередині телевізора присутня небезпечна для життя напруга.



Символ означає необхідність дотримання інструкцій.



Телевізор - прилад II класу (пристрій з подвійною ізоляцією). Додаткове заземлення не потрібне.

23. Безпека для слуху - Прослухуйте програми з помірною гучністю. Використання навушників на великій гучності може призвести до погіршення слуху.

24. Повинен бути легкий доступ до розетки і вилки телевізора у випадку виникнення аварійних ситуацій.

25. Не піддавайте батарейки впливу сонячних променів, тепла і т.д. Іноді на екрані можливі невеликі червоні, сині, білі або чорні плями. Це нормально і не впливає роботу телевізора.

Щоб знизити ризик ураження електричним струмом, не знімайте кришку (або задню панель). Зверніться до кваліфікованого персоналу для ремонту.

Акcesуари

Перед установкою телевізор перевірте наявність акcesуарів.

- Тип вилки шнура живлення може відрізнитися від типу, зазначеному на зображенні.

Установка

Кріплення підставки телевізора

Підставка телевізора постачається не прикрученою до корпусу телевізора. Перед використанням телевізора необхідно прикрутити телевізор до підставки.

1. Покладіть телевізор екраном вгору на плоску поверхню.

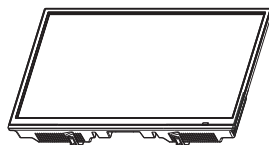

2. Сумістіть телевізор з підставкою згідно напрямку, зазначеному на основі. (Див. Зображення).

Корректний розмір розрешення: 1366x768. Выберите частоту экрана, верное значение -60 Гц. Нажмите «Enter» и выйдите из диалогового окна.

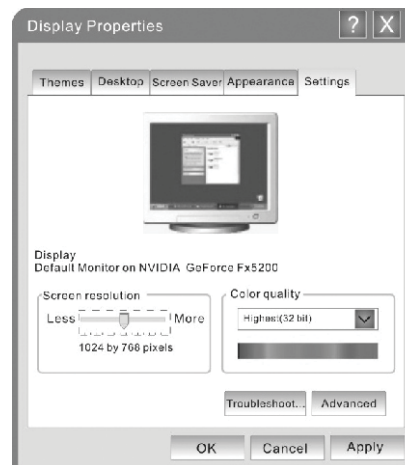

Режим зображення

Нижче перераховані режими зображення оптимізовані виробителем.

Розрешення екрана	Вертикальна частота (Гц)	Режим
640x460	60 Гц	VGA
800x600	60 Гц	SVGA
1024x768	60 Гц	XGA
1366x768	60 Гц	WXGA

Устранение неисправностей

Нет изображения, нет звука	<ul style="list-style-type: none"> • Проверьте, включен ли шнур питания в розетку. Проверьте подключения шнура • питания и других кабелей.
----------------------------	--

Изображение нормальное, отсутствует звук	<ul style="list-style-type: none"> • Проверьте уровень громкости. • Проверьте, не нажата ли кнопка . Проверьте подключение к внешнему оборудованию.
Плохой цвет или отсутствие цвета, нормальный звук	<ul style="list-style-type: none"> • Проверьте уровень "Яркости" и "Контраста" в меню Изображения.
Двоится изображение, нормальный звук	<ul style="list-style-type: none"> • Проверьте антенну. • Проведите тонкую настройку каналов. • Проверьте подключение к внешнему оборудованию. • Возможно, проблемы с передачей сигнала. Настройте другой канал.
«Снежит» изображение, плохой звук	<ul style="list-style-type: none"> • Проверьте и настройте антенну. • Возможно, неисправности с каналом. Настройте другой канал.
Постоянные помехи	<ul style="list-style-type: none"> • Выявите и устраните источник помех.
Плохой звук	<ul style="list-style-type: none"> • Проблемы с передачей сигнала. Переключите режим моно.
Не работает пульт ДУ	<ul style="list-style-type: none"> • Проверьте, корректно ли вставлены батарейки. Возможно, батарейки "сели". Замените их на новые. • Устраните препятствия, которые находятся на пути сигнала пульта ДУ. • На пульт ДУ может влиять сильное освещение комнаты

Примечание: Возвращение к изначальным настройкам очищает все программы и пароли.

Медиа

Пульт ДУ для медиа

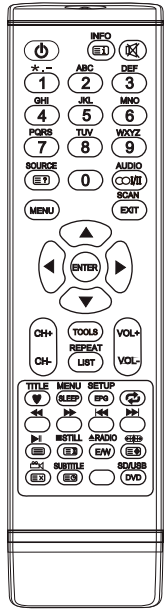

Кнопка	Описание
	Остановка воспроизведения
	Воспроизведение/Пауза
	Пропуск сцены или музыки.
	Возвращение к предыдущему или переход к следующему.
	Выбор пункта
ENTER	Подтверждение действий.

Воспроизведение медиафайлов
На выбор 4 вида медиафайлов: Фото, музыка, фильм, текст.



Примечание: после окончания режима воспроизведения музыки выберите картинку и нажмите кнопку PLAY.

При воспроизведении фильма нажатие кнопки "ENTER" выводит экран меню. Вы можете выбрать нужное меню.



Поддержка форматов при воспроизведении медиафайлов:

Тип файла	Поддержка формата файла	Расширение файла
Фото	BMP/JPEG/PNG	. Jpeg/, bmp
Музыка	WMA/MP3/MP4 A/AAC	. mp3/, wma
Фильм текст	MPEG1 /MPEG2/MPEG 4/RM/RMVB	. mpg/. dat/. Vob
	TXT	.txt

Примечание: Телевизор не совместим с жестким диском. Файл, который воспроизводится, должен иметь лицензию (проверьте это), в противном случае файл не будет воспроизводиться.

Настройка ПК

1. Кликните на «Панели инструментов» пускового меню.
2. Выберите «Вид и темы».
3. Затем выберите вкладку «Экран».
4. перейдите во вкладку "Настройки".

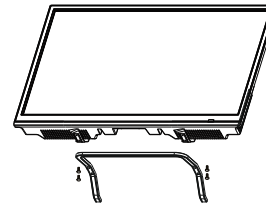

3. Закрутите гвинтами Ф4х12, зафиксировав подставку до телевизора надлежащим чином. (4 гвинтов идут в комплекте).

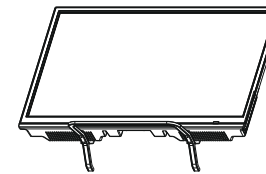

Розташування телевізора

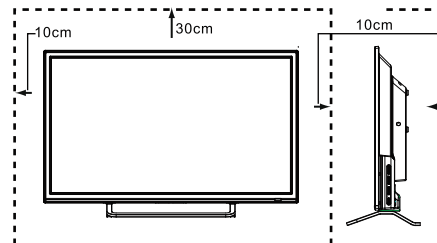

Відстань телевізор до інших предметів повинна становити не менше 10 см в довжину і 30 см. у висоту.

Підключення антени і шнура живлення

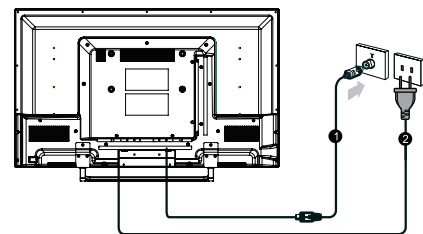

- 1) Підключіть кабель антени в штекер для антени, розташований у задній панелі телевізора.
- 2) Увімкніть вилку шнура живлення в розетку.

Вигляд спереду і збоку

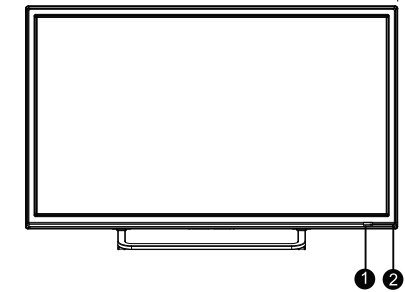

1. Індикатор живлення В Черговому режимі сигнал червоного колір.
2. Сенсор пульта дистанційного керування Отримання сигналів від пульта ДУ.

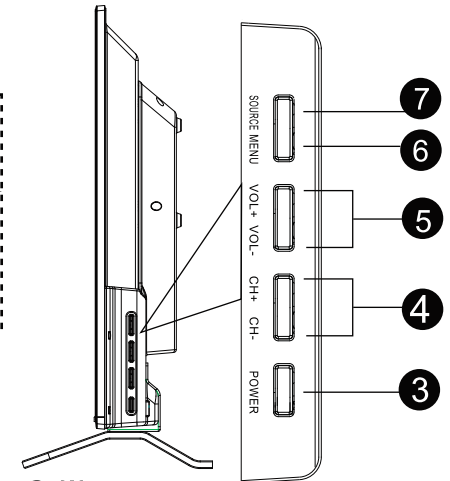

3. Живлення Натисніть кнопку для вмикання/вимикання чергового режиму.
4. CH + / CH- Вибір каналів або настройка пунктів меню.
5. VOL + /VOL- Регулювання рівня гучності або настройка пунктів меню.
6. MENU Натисніть Меню для відображення меню установки на екрані.
7. SOURCE (Джерело вводу) Виберіть ТБ або інші джерела вводу: TV, AV, HDMI 1, HDMI 2, VGA, YPBPR, USB.

Задня панель

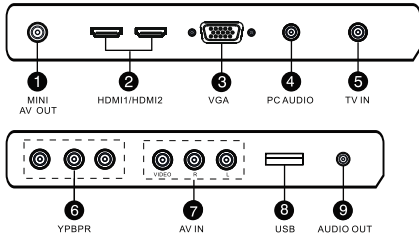

1. AV OUT

Підключення обладнання до аудіо виходу.

2. Роз'єм HDMI 1/HDMI 2

Підключення устаткування до HDMI.

3. Роз'єм VGA (PC IN)

Підключення до ПК.

4. ПК /HDMI аналоговий аудіо роз'єм

Підключення до обладнання за допомогою HDMI-DVI з'єднання або ПК з аудіовиходом.

5. Вхідний роз'єм для антени

Підключення до антенного гнізда або розетки.

6. Вхідні роз'єми YPBPR

Підключення обладнання до компонентного відео виходу.

7. AV Вхід

Вхідні роз'єми відео і аудіо (Л/П), Аудіо (Л/П) можуть служити для входу YPBPR аудіо.

8. USB

Підключення USB.

9. Audio вихід

Підключення аудіо підсилювача або іншого пристрою до аудіо входу.

Підключення

Підключення відеомагнітофона, DVD плеєра, медіаплеєра, комп'ютера, ігрової консолі або іншого відеообладнання до телевізора. Для пере-

SOURCE

ляду джерел вводу, натисніть :

Connecting an AV Equipment with HDMI Connector

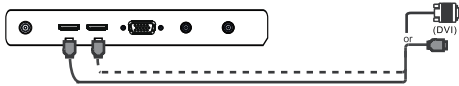

Connecting an AV Equipment with Composite Connector

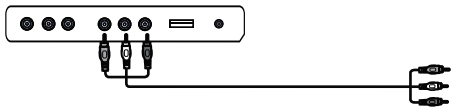

Connecting an AV Equipment with Component (YPbPr/YCbCr) Connector

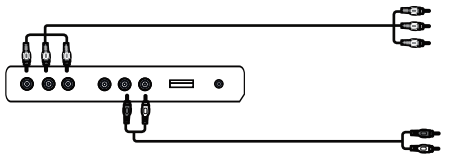

Connecting an AV Equipment with VGA Connector

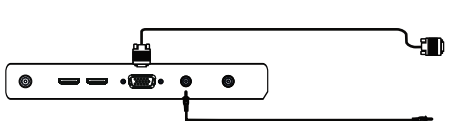

• Перед підключенням обладнання відключіть телевізор від мережі.



Время выключения

1. Нажмите кнопку "Меню" для входа в экранное меню. Затем нажмите

кнопку для выбора меню «Время».

2. Нажмите кнопку для выбора режима Off Time (время выключения), затем нажмите кнопку ENTER для ввода.

3. Нажмите кнопку для выбора нужного пункта.

Затем нажмите кнопки для настройки времени.

4. Нажмите кнопку "Меню" на пульте ДУ для возврата в предыдущее меню.



Время включения

1. 1. Нажмите кнопку "Меню" для входа в экранное меню. Затем нажмите кнопку для выбора меню «Время».

2. Нажмите кнопку для выбора On Time, затем нажмите кнопку ENTER для ввода.

3. Нажмите кнопку для выбора нужного пункта.

Затем нажмите кнопки для настройки времени.

4. Нажмите кнопку "Меню" на пульте ДУ для возврата в предыдущее меню.

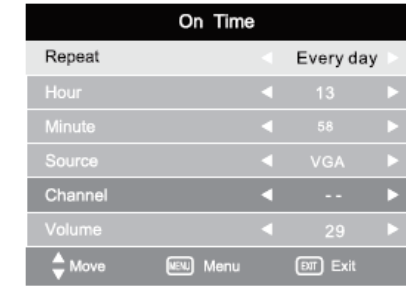

Настройка опций

Пользователь может настроить язык экранного меню, длительность экранного меню и т.д.

1. Нажмите кнопку "Меню" для входа в экранное меню. Затем кнопками выберите меню "OPTION".

2. Кнопками выберите для ввода нужный пункт.

3. Кнопками настройте нужную опцию.

4. Нажмите кнопку "Меню" на пульте ДУ для возврата в предыдущее меню.

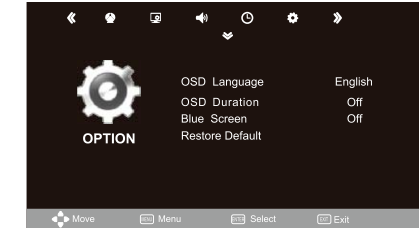

Язык экранного меню: кнопками выберите язык экранного меню.

Длительность экранного меню:

Кнопками выберите нужное время экранного меню (выкл, 5с, 10с, 15с, 30с, 45с, 60с).

Синий экран: При отсутствии или очень слабом сигнале, синий экран автоматически меняет изображения

с помехами. Кнопками выберите On/Off (Вкл./Выкл.).

Возврат к заводским настройкам: Возвращение к изначальным настройкам.

Автонастройка: Нажмите кнопки ◀▶ - система проведет автонастройку. Произойдет настройка горизонтального, вертикального положения, фазы для получения лучшего изображения.

H. Position: настройка горизонтального положения экрана ПК.

V. Position: настройка вертикального положения экрана ПК.

Size: настройка размера экрана ПК.

Phase: при необходимости, настройте фазу пикселя изображения.

Настройка звука

1. Нажмите кнопку "Меню" для входа в экранное меню. Затем кнопками

◀▶ выберите "SOUND".

2. Нажмите кнопку ▲▼ для выбора необходимого пункта.

3. Нажмите кнопки ◀▶ на пульте ДУ, чтобы увеличить или уменьшить значение выбранного пункта.

4. Нажмите кнопку «Меню» для возврата в предыдущее меню.

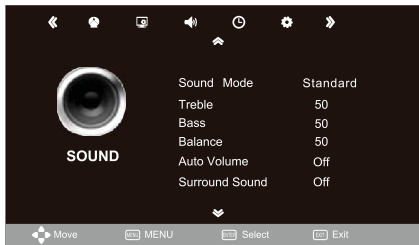

Режим звучания: Нажмите кнопки

◀▶ для выбора меню звучания. Доступные режимы: Стандартный, Музыкальный, Фильм, Спортивный, Пользовательский".

Высокие частоты: настройка высоких частот

Бас: настройка низких частот (басов).

Баланс: настройка баланса звучания.

Автозвучание: эта функция позволяет при включении телевизора автоматически регулировать силу выходного звука.

Объемный звук: включение или выключение эффекта объемного звучания.

Настройка времени

1. Нажмите кнопку "Меню" для входа в экранное меню. Затем кнопками

◀▶ выберите "Время".

2. Кнопками ▲▼ выберите CLOCK, и нажмите ENTER для подтверждения.

3. Затем кнопками ▲▼ выберите нужный пункт.

Нажмите кнопки ◀▶ на пульте ДУ для настройки времени.

4. Нажмите кнопку "Меню" пульта ДУ для возврата в предыдущее меню.

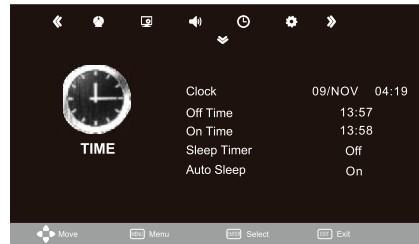

Таймер сна: Нажмите кнопки

◀▶ для выбора нужного пункта (Выкл., 240 мин., 180 мин, 120 мин, 90 мин, 60 мин, 30 мин, 20 мин и 10 мин.).

Автоматический переход в режим сна: если в течение 10 минут нет сигнала телевизор автоматически переходит в режим сна.

Часы

1. Нажмите кнопку "Меню" для входа в экранное меню. Затем нажмите кнопки

◀▶ для выбора "TIME".

2. Нажмите кнопку ▲▼ для выбора меню Часы, затем нажмите ENTER для ввода.

3. Кнопками ▲▼ выберите нужный пункт.

Затем нажмите кнопки ◀▶ для настройки времени.

4. Нажмите кнопку "Меню" для возврата на предыдущий уровень.

Пульт дистанционного управления

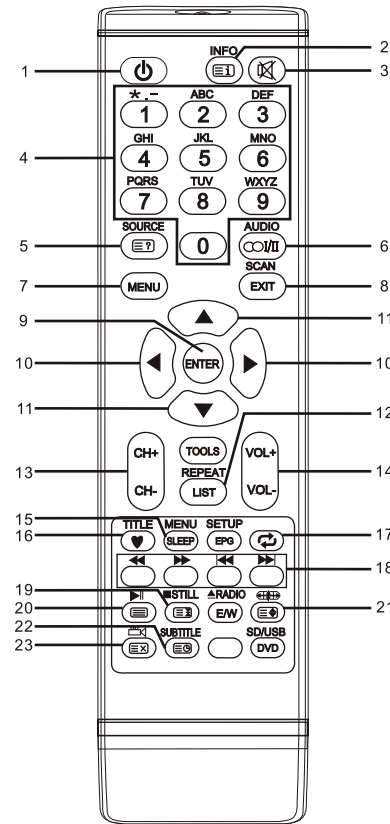

Установка батареек в пульт ДК



1. Відкрийте кришку секції батарейок.

2. Вставьте батарейки (две батарейки-AAA). Розташуйте батарейки, дотримуючись полярності (+) (-).



3. Закрийте кришку (до клацання).

Якщо ПДУ не використовується три-чотири години, вийміть батарейки з пульта.

Примітка: Заборонено викидати батарейки разом з побутовим сміттям, кидати у вогонь чи піддавати впливу прямих сонячних променів.
2. Міняйте батарейки лише на батарейки відповідного типу.

Пульт ДК

1	Кнопка живлення POWER	Увійдіть або Вийдіть з режиму паузи.
2	Кнопка живлення INFO	Покажіть інформацію про поточну програму
3	Кнопка MUTE	Викл. звуку або Увімкн. звуку.
4	Кнопки 0-9	За допомогою кнопок виберіть канали. (в режимі ТВ)
5	Кнопка SOURCE	Виберіть джерело сигналу.
6	Кнопка	Кнопка може використовуватися для перемикання між подвійний I / подвійний II / подвійний I + II / MONO / stereo.
7	Кнопка MENU	Натисніть, щоб показати / сховати меню на екрані або вийти з деяких операцій.
8	Кнопка EXIT	Вийдіть з поточного інтерфейсу.
9	Кнопка ENTER	Для підтвердження вибору виділеного пункту меню, для відображення списку каналів без меню
10	Кнопка ◀▶	Зменшення / збільшення значення опції
11	Кнопка ▲/▼	Вибір попередньої / наступної опції функції
12	Кнопка REPEAT	Натисніть, щоб вибрати режим повторного відтворення (в режимі USB)
13	CH+/CH-	Збільшення / зменшення порядкового номера каналу
14	Кнопки Vol+/Vol-	Збільшення / зменшення гучності
15	Кнопка SLEEP	Встановіть таймер відключення
16	Кнопка ♥	Натисніть, щоб показати програму Favourites в режимі ТВ (Ви повинні встановити ваші улюблені канали в меню Редактора програм).
17	Кнопка ↺	Верніться до останньої переглянутої програми / джерела сигналу.

18	Кнопки кольорові COLOR BUTTONS	Червона / зелена / жовта / синя ключова навігаційна зв'язок. ◀◀ : Швидке перемотування назад (в режимі USB) ▶▶ : Швидке перемотування вперед (в режимі USB) ◀◀ : Попередній (у режимі USB) ▶▶ : Наступний (в режимі USB)
19	Кнопка STILL	Зупинить або активізуйте поточне зображення. ■ : Stop (в режимі USB)
20	Кнопка ▶	Гра / Пауза (в режимі USB)
21	Кнопка ⏮⏭	Пристосуйте відтворений формат зображення.
19	Кнопка HOLD [≡X]	Збережіть потокову сторінку телетексту, щоб скасувати функцію.
20	Кнопка TEXT [≡]	Перемикання між вкл. телетекстом, змішаним і вкл. телетекстом.
21	Кнопка SIZE [↕]	перемикання між масштабуванням зображення до верхньої половини, нижня половина і в повному обсязі.
22	Кнопка SUBTITLE [≡@]	Перемикання між вторинними сторінками, входячи в чотиризначне число.
23	Кнопка CANCEL [≡X]	Натисніть цю кнопку, щоб приховати телетекст; натисніть ще раз для відображення телетексту.

ФУНКЦІЇ ТЕТЕКСТУ

2	Кнопка INDEX [≡i]	Вхід в індексну сторінку.
4	Кнопка 0-9	Введіть цифри, щоб потрапити на потрібну сторінку.
5	Кнопка REVEAL [≡?]	Покажіть або приховайте прихований текст для контрольних опитувань і т.д.
11	Кнопка ▲/▼	Натисніть ▲/▼ для переходу до наступної / попередньої сторінці.
18	Кнопки кольорові	Кнопка телетексту.

ПРИМІТКА

- Всі зображення в цьому керівництві є прикладами лише для довідки, фактичний продукт може відрізнятися від цих зображень.
- Кнопки, не задані тут, не використовуються.

Вмикання/вимикання телевізора

Вмикання телевізора

- Увімкніть телевізор в розетку (після цього телевізор вмикається і автоматично переходить в режим чергування).
- Натисніть кнопку (Power) на телевізорі або натисніть кнопку (Power) на пульті ДК. Телевізор увімкнеться.

Вмикання Чергового режиму

Телевізор переходить в режим чергування для зниження потреб електроенергії.

Режим чергування може бути корисний, коли ви ненадовго робите перерву в перегляді телевізора (наприклад, під час прийому їжі).

- Натисніть кнопку Power.
- Щоб покинути режиму повторно натисніть кнопку Power.

Примітка: не залишайте телевізор в черговому режимі на тривалий час (наприклад, більше, ніж на день). Для цього відключіть шнур живлення від мережі і витягніть антену з гнізда.

Перемикання каналів

Кнопки для керування каналами з пульта ДК
Щоб вибрати необхідний канал, натисніть відповідну кнопку на пульті ДК.
Наприклад, для вибору каналу 8, натисніть кнопку 8 на пульті ДК.

Кнопки CH +/- для вибору та зміни каналів

Натискайте кнопки CH +/- на пульті ДК або на панелі телевізора для вибору каналу.

За допомогою кнопки ↻ можна повернутися до попереднього каналу.

Базові дії з пультом ДК Power On /Off

Щоб увімкнути телевізор:
1) Вставте вилку шнура живлення в розетку. Індикатор живлення загориться червоним кольором, вказуючи, що телевізор знаходиться в черговому режимі.

2) Натисніть кнопку ⏻ . Індикатор живлення вимикається і телевізор вмикається.
Щоб вимкнути телевізор:

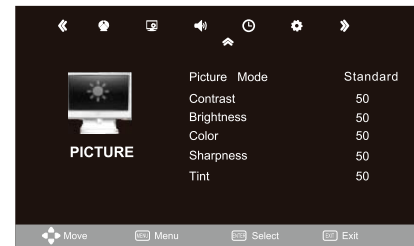

Режим изображения:

Нажмите кнопки ◀/▶ для выбора меню изображения. Доступные режимы: "Стандартный, Мягкий, Пользовательский, Динамический."

Контраст: Настройка контраста изображения.

Яркость: Настройка яркости изображения.

Цвет: Настройка насыщенности цвета.

Резкость: Настройка уровня резкости изображения.

Оттенок: настройка оттенка экрана (доступно только в NTSC).

Цветовая температура: настройка цветовой температуры изображения. Доступные режимы: "Обычный, Теплый, Пользовательский, Холодный."

Red/Green/Blue (Красный, Зеленый, Синий).

Нажмите кнопку «MENU» для возврата в основное меню изображения.

Формат экрана: Нажмите кнопки

◀/▶ для выбора: 16:9, Zoom 1, Zoom2, Panorama, 4:3.

Снижение шума: Нажмите кнопки

◀/▶ для включения/выключения.

Цветовая температура

Можно выбрать любимую цветовую температуру

1. Нажмите кнопку «Меню» на пульте ДУ для входа в экранное меню.

Нажмите кнопки ◀▶ для выбора 'PICTURE'.

2. Кнопками ▲▼ выберите цветовую температуру.

3. Кнопками ◀▶ на пульте ДУ выберите значение цветовой температуры.

4. Нажмите кнопку "MENU" для возврата в предыдущее меню.

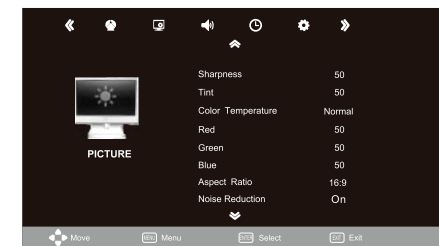

User: настройка цветового значения. Normal: сохранение оригинального белого цвета.

Warm: регулировка белого цвета в белый с небольшим красным оттенком.

Cool: регулировка белого цвета в белый с небольшим синим оттенком. Примечание: внесенные изменения сохраняются автоматически.

Настройка ПК (только для моделей с ПК)

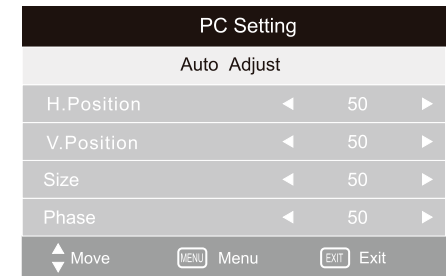

Эта функция используется только для ПК. Перейдите в меню настрой-

ки ПК кнопками ◀▶ или нажмите кнопку ENTER.

Выберите источник ввода ПК, войдите в меню настройки ПК.

2. Нажмите кнопку "Меню" для входа в экранное меню. Затем нажмите

кнопки ◀▶ для выбора из основного меню "PICTURE SETUP" (Установка изображения).

3. Кнопкой ENTER войдите в меню

настройки ПК и кнопками ▲▼ выберите необходимую позицию, а

кнопками ◀▶ настройте ее.

4. Нажмите кнопку "MENU" на пульте ДУ для возврата в предыдущее меню.

Текущий канала CH: отображение текущего канала.
 Search (Поиск): поиск по всем имеющимся каналам.
 Частота: отображение текущей частоты, возможность выбора тонкой настройки.

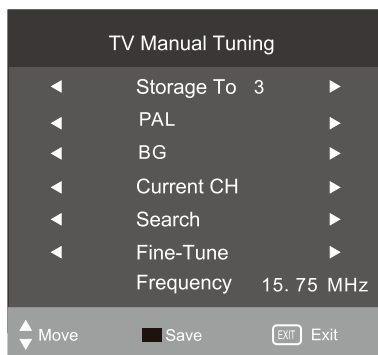

Примечание: После ручной настройки каналов нажмите красную кнопку, в противном случае все найденные каналы будут потеряны при выходе.

3) Програма редагування
 3 пункту для вибору: Skip, Type, Fav. (Пропустити, Тип, Вибране).

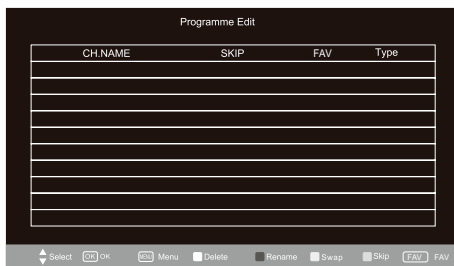

Выбор: выберите название канала, перемещая курсор.

Delete:
 Удаление текущего канала:
 Нажмите кнопки UP/DOWN для выбора канала, который вы хотите удалить, затем нажмите красную кнопку для удаления текущего канала.

GREEN button (Зеленая кнопка)

Изменение названия текущего канала, только в режиме ATV.

1) При нормальных условиях, нажмите Зеленую кнопку для входа в режим переименования (RENAME)
 2) В режиме RENAME:
 MENU: Нажмите для выхода из режима RENAME.
 EXIT: Нажмите для выхода из меню UP/DOWN: нажмите для переименования букв, номеров или знаков.
 LEFT/RIGHT: нажмите для переключения влево или вправо.

GREEN: нажмите для выхода из режима RENAME и возврата в режим меню.

YELLOW (Желтая кнопка).
 Функция переключения между каналами, ATV по умолчанию.

1) Войдите к режим SWAP текущий выбранный канал –мобильный канал X.

2) В SWAP режиме:
 MENU: нажмите для выхода из SWAP режима и возврат в обычный режим.
 Exit: выход.

UP/DOWN: выбор каналов для переключения:

YELLOW

BLUE button

Выберите для пропуска текущего канала при настройке с помощью CH+/-.
 Нажмите синюю кнопку и пропустите канал. В режиме Skip, нажмите синюю кнопку для отмены функции Пропуска.

2. Настройка изображения

Нажмите кнопку «Меню» на пульте ДУ или на телевизоре.

Затем нажимайте кнопки ◀/▶, чтобы выбрать меню "PICTURE" (Изображение).

2. Нажимайте кнопки ▲/▼ для выбора и ввода нужного пункта.

3. Нажимайте кнопки ◀/▶ на пульте ДУ для настройки нужного пункта.

4. На пульте ДУ нажмите кнопку «Меню» для возвращения в предыдущее меню.

натисніть ⏻

Индикатор живлення світиться червоним кольором і телевизор переходить в режим чергування.

- Телевізору необхідно близько 10 секунд, щоб увімкнутись.
- Якщо на телевизор не надходить сигнал протягом 10 хвилин, він автоматично переходить в режим чергування.

Вибір каналів

Щоб вибрати канал:
 Натисніть кнопки **CH +/-** або цифрові кнопки на пульті ДУ.

Вибір джерела сигналу

Щоб вибрати джерело сигналу
 1) Натисніть кнопку "SOURCE".
 2) Натисніть для вибору необхідного джерела сигналу, потім натисніть Enter для підтвердження.

Регулювання звуку

Щоб змінити рівень звуку

1) Натисніть V + для збільшення рівня звуку.
 2) Натисніть V- для зменшення рівня звуку.

Щоб відключити звук

1) Натисніть кнопку для тимчасового вимикання звуку.

2) Натисніть кнопку або V + для поновлення попереднього рівня звуку.

Екранне меню (OSD) і настройка

1) Натисніть кнопку "MENU" для відображення головного меню.

2) Натисніть кнопки ◀/▶ для вибору меню.
 Відображається обраний пункт меню.

3) Натисніть ▲/▼ для виділення.

4) Натисніть ▲/▼ для вибору меню на сторінці і для підтвердження вибору.

5) Натисніть для регулювання значення або вибору опцій.
 6) Натисніть кнопку "MENU" для повернення меню, повторно натисніть "MENU" для виходу.

- Екранне меню автоматично закривається, якщо з ним немає ніяких дій.

Настройка каналів

При джерелі входу ATV перша сторінка, що відображується - CHANNEL (Канал). В не ATV режимі перша сторінка, що відображується - PICTURE (Зображення). Натисніть кнопку ENTER для входу в підменю.
 1. Натисніть кнопку "MENU" на пульті ДУ для входу в екранне меню.

Потім натисніть кнопки ◀/▶ для вибору "CHANNEL".

2. Натисніть кнопку ▲/▼ для вибору необхідного пункту, потім натисніть ▶ або ENTER для введення.

3. Натисніть кнопки ◀/▶ на пульті ДУ для регулювання необхідного пункту.

4. Натисніть кнопку "MENU" для повернення до попереднього меню.



Автоматичний пошук каналів

Примітка: CHANNEL можна вибрати лише в режимі ATV.

1) Автоматичне сканування: Вибірть команду Auto, на екрані відображаються частота і номери каналів.

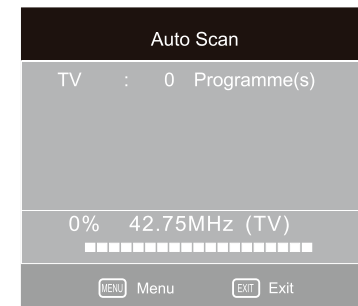

Текущий канала CH: отображение текущего канала.
 Search (Поиск): поиск по всем имеющимся каналам.
 Частота: отображение текущей частоты, возможность выбора тонкой настройки.

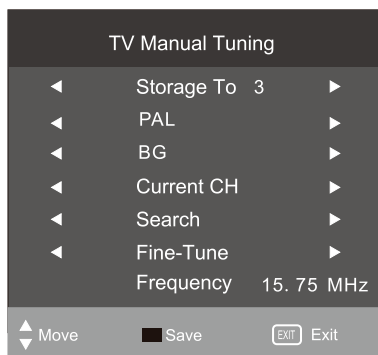

Примечание: После ручной настройки каналов нажмите красную кнопку, в противном случае все найденные каналы будут потеряны при выходе.

3) Программа редактирования 3 пункта для выбора: Skip, Type, Fav. (Пропустить, Тип, Избранное).

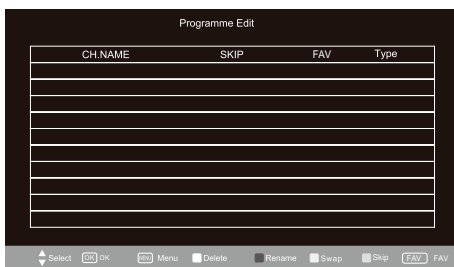

Выбор: выберите название канала, перемещая курсор.

Delete:
 Удаление текущего канала:
 Нажмите кнопки UP/DOWN для выбора канала, который вы хотите удалить, затем нажмите красную кнопку для удаления текущего канала.

GREEN button (Зеленая кнопка)

Изменение названия текущего канала, только в режиме ATV.

1) При нормальных условиях, нажмите Зеленую кнопку для входа в режим переименования (RENAME)

2) В режиме RENAME:
 MENU: Нажмите для выхода из режима RENAME.
 EXIT: Нажмите для выхода из меню UP/DOWN: нажмите для переименования букв, номеров или знаков.

LEFT/RIGHT: нажмите для переключения влево или вправо.

GREEN: нажмите для выхода из режима RENAME и возврата в режим меню.

YELLOW (Желтая кнопка).
 Функция переключения между каналами, ATV по умолчанию.

1) Войдите к режим SWAP текущий выбранный канал –мобильный канал X.

2) В SWAP режиме:
 MENU: нажмите для выхода из SWAP режима и возврат в обычный режим.
 Exit: выход.

UP/DOWN: выбор каналов для переключения:

YELLOW
 BLUE button
 Выберите для пропуска текущего канала при настройке с помощью CH+/-.
 Нажмите синюю кнопку и пропустите канал. В режиме Skip, нажмите синюю кнопку для отмены функции Пропуска.

2. Настройка изображения

Нажмите кнопку «Меню» на пульте ДУ или на телевизоре.

Затем нажимайте кнопки ◀/▶, чтобы выбрать меню "PICTURE" (Изображение).

2. Нажимайте кнопки ▲/▼ для выбора и ввода нужного пункта.

3. Нажимайте кнопки ◀/▶ на пульте ДУ для настройки нужного пункта.

4. На пульте ДУ нажмите кнопку «Меню» для возвращения в предыдущее меню.

натиснить ⏻
 Индикатор живления светится червоним кольором і телевизор переходить в режим чергування.

• Телевізору необхідно близько 10 секунд, щоб увімкнутись.
 • Якщо на телевізор не надходить сигнал протягом 10 хвилин, він автоматично переходить в режим чергування.

Вибір каналів

Щоб вибрати канал:
 Натисніть кнопки CH +/- або цифрові кнопки на пульті ДУ.

Вибір джерела сигналу

Щоб вибрати джерело сигналу
 1) Натисніть кнопку "SOURCE".
 2) Натисніть для вибору необхідного джерела сигналу, потім натисніть Enter для підтвердження.

Регулювання звуку

Щоб змінити рівень звуку
 1) Натисніть V + для збільшення рівня звуку.
 2) Натисніть V- для зменшення рівня звуку.

Щоб відключити звук

1) Натисніть кнопку для тимчасового вимикання звуку.

2) Натисніть кнопку або V + для поновлення попереднього рівня звуку.

Екранне меню (OSD) і настройка

1) Натисніть кнопку "MENU" для відображення головного меню.

2) Натисніть кнопки ◀/▶ для вибору меню.
 Відображається обраний пункт меню.

3) Натисніть ▲/▼ для виділення.

4) Натисніть ▲/▼ для вибору меню на сторінці і для підтвердження вибору.

5) Натисніть для регулювання значення або вибору опцій.
 6) Натисніть кнопку "MENU" для повернення меню, повторно натисніть "MENU" для виходу.

• Екранне меню автоматично закривається, якщо з ним немає ніяких дій.

Настройка каналів

При джерелі входу ATV перша сторінка, що відображується - CHANNEL (Канал). В не ATV режимі перша сторінка, що відображується - PICTURE (Зображення). Натисніть кнопку ENTER для входу в підменю.
 1. Натисніть кнопку "MENU" на пульті ДУ для входу в екранне меню.

Потім натисніть кнопки ◀/▶ для вибору "CHANNEL".

2. Натисніть кнопку ▲/▼ для вибору необхідного пункту, потім натисніть ▶ або ENTER для введення.

3. Натисніть кнопки ◀/▶ на пульті ДУ для регулювання необхідного пункту.

4. Натисніть кнопку "MENU" для повернення до попереднього меню.



Автоматичний пошук каналів

Примітка: CHANNEL можна вибрати лише в режимі ATV.

1) Автоматичне сканування: Виберіть команду Auto, на екрані відображаються частота і номер каналів.

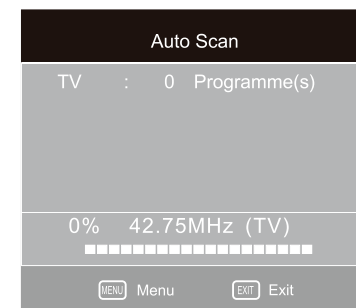

14	Кнопки Vol+/Vol-	Увеличение/уменьшение громкости
15	Кнопка SLEEP	Установите таймер отключения
16	Кнопка ♥	Нажмите, чтобы показать программу Favourites в режиме ТВ (Вы должны установить ваши любимые каналы в меню Редактора программ).
17	Кнопка ↺	Возвратитесь к последней просмотренной программе / источнику сигнала.
18	Кнопки цветные COLOR BUTTONS	Красная/зеленая/желтая/синяя ключевая навигационная клавиша. ◀◀ : Быстрая перемотка назад (в режиме USB) ▶▶ : Быстрая перемотка вперед (в режиме USB) ◀◀ : Предыдущий (в режиме USB) ▶▶ : Следующий (в режиме USB)
19	Кнопка STILL	Остановите или активизируйте текущее изображение. ■ : Stop (в режиме USB)
20	Кнопка ▶	Игра / Пауза (в режиме USB)
21	Кнопка 4:3	Приспособьте воспроизводимый формат изображения.

ФУНКЦИИ ТЕЛТЕКСТА

2	Кнопка INDEX [1]	Вход в индексную страницу.
4	Кнопка 0-9	Введите буквенно-цифровые цифры, чтобы пойти в определяемую страницу непосредственно.
5	Кнопка REVEAL [?]	Покажите или скройте скрытый текст для контрольных опросов и т.д.
11	Кнопка ▲/▼	Нажмите ▲/▼ для перехода к следующей / предыдущей странице.
18	Кнопки цветные	Кнопка телетекста.
19	Кнопка HOLD [X]	Сохраните текущую страницу телетекста и снова, чтобы отменить функцию.
20	Кнопка TEXT [≡]	Переключение между вкл. телетекстом, смешанным и выкл. телетекстом.
21	Кнопка SIZE [↕]	Переключение между масштабированием изображения к верхней половине, нижней половине и в полном объеме.
22	Кнопка SUBTITLE [⊞]	Переключение между вторичными страницами, вводя четырехзначное число.
23	Кнопка CANCEL [X]	Нажмите эту кнопку, чтобы скрыть телетекст; нажмите еще раз для отображения телетекста.

ПРИМЕЧАНИЕ

- Все картины в этом руководстве являются примерами только для справки, фактический продукт может отличаться от картин.
- Кнопки, не упомянутые здесь, не используются.

Включение Дежурного режима

Телевизор переводится в дежурный режим для снижения потребления электроэнергии. Дежурный режим может быть полезен, когда вы ненадолго прерываете просмотр телевизора (например, во время приема пищи).
1. Нажмите кнопку Power.
2. Для возвращения из режима, повторно нажмите кнопку Power.
Примечание: не оставляйте телевизор в дежурном режиме на длительное время (например, больше, чем на день). Для этого отключите шнур питания от сети и извлеките антенну из гнезда.

Переключение каналов

Кнопки для управления каналами с пульта ДУ
Чтобы выбрать необходимый канал, нажмите соответствующую кнопку на пульте ДУ.
Например, для выбора канала 8, нажмите кнопку 8 на пульте ДУ.

Кнопки CH +/- для выбора и изменения каналов
Нажмите кнопки CH +/- на пульте ДУ или на панели телевизора для выбора канала.

С помощью кнопки ↺ можно вернуться к предыдущему каналу.

Базовые действия с пультом ДУ Power On/Off

Чтобы включить телевизор:
1) Вставьте вилку шнура питания в розетку. Индикатор питания загорится красным цветом, указывая, что телевизор находится в дежурном режиме.

2) Нажмите кнопку ⏻ . Индикатор питания выключается и телевизор включается. Чтобы выключить телевизор:

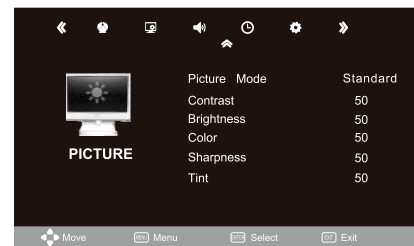

Режим зображення:

Натискайте кнопки ◀/▶ для вибору меню зображення.
Доступні режими: "Стандартний, М'який, Користувальницький, Динамічний."
Контраст: Налаштування контрасту зображення.

Яскравість: Налаштування яскравості зображення.
Колір: Налаштування насиченості кольору.
Різкість: Налаштування рівня різкості зображення.
Відтінок: Налаштування відтінку Екрану (доступно лише в NTSC).
Колірна температура: Налаштування колірної температури зображення. Доступні режими: "Звичайний, Теплий, Користувальницький, Холодний."
Red /Green /Blue (Червоний, Зелений, Синій).
Формат екрану: Натисніть кнопки

◀/▶ для вибору: 16: 9, Zoom 1, Zoom2, Panorama, 4:3.

Зниження шуму: Натисніть кнопки

◀/▶ для вмикання/вимикання.

Колірна температура

Можна вибрати улюблену колірну температуру

1. Натисніть кнопку «Меню» на пульті ДК для входу в екранне меню. Натисніть кнопки ◀/▶ для вибору "PICTURE".

2. Кнопками ▲ ▼ виберіть колірну температуру.

3. Кнопками ◀/▶ на пульті ДК виберіть значення колірної температури.

4. Натисніть кнопку "MENU" для повернення в попереднє меню.

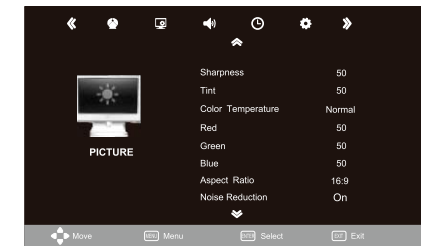

User: настройка колірної значення.
Normal: збереження оригінального білого кольору.
Warm: регулювання білого кольору в білий з невеликим червоним відтінком.

Cool: регулювання білого кольору в білий з невеликим синім відтінком.
Примітка: внесені зміни зберігаються автоматично.

Налаштування ПК (лише для моделей з ПК)

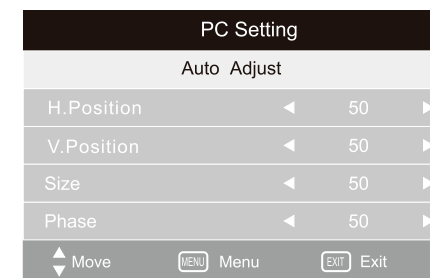

Ця функція використовується лише для ПК. Перейдіть в меню настройки

ПК кнопками ◀▶ або натисніть кнопку ENTER.

Виберіть джерело вводу ПК, увійдіть в меню настройки ПК.

2. Натисніть кнопку "Меню" для входу в екранне меню. Потім натисніть

кнопки ◀▶ для вибору з основного меню "PICTURE SET-UP" (Установка зображення).

3. Кнопкою ENTER увійдіть в меню

настройки ПК і кнопками ◀▶ виберіть необхідну позицію, а кнопками

▲ ▼ налаштуйте її.

4. Натисніть кнопку "MENU" на пульті ДК для повернення в попереднє меню.

Автонастройка:

Натисніть кнопки ◀▶ - система проведе автонастройку. Відбудеться настройка горизонтального, вертикального положення, фази для отримання кращого зображення

H. Position: настройка горизонтального положення екрану ПК.

V. Position: настройка вертикального положення екрану ПК.

Size: настройка розміру екрану ПК.

Phase: при необхідності, налаштуйте фазу пікселя зображення.

Настройка звука

1. Натисніть кнопку "Меню" для входу в екранне меню. Потім кнопками

◀▶ виберіть "SOUND".

2. Натисніть кнопку ▲▼ для вибору необхідного пункту.

3. Натисніть кнопки ◀▶ на пульті ДК, щоб збільшити або зменшити значення вибраного пункту.

4. Натисніть кнопку «Меню» для повернення в попереднє меню.

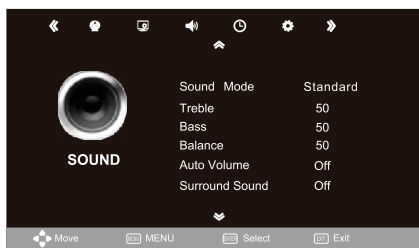

Режим звучання:

Натисніть кнопки ◀▶ для вибору меню звучання. Доступні режими: Стандартний, Музичний, Фільм, Спортивний, Користувальницький".

Високі частоти: настройка високих частот.

Бас: настройка низьких частот (басів).

Баланс: настройка балансу звучання.

Автозвучання: ця функція дозволяє при вмиканні телевізора автоматично регулювати силу вихідного звуку.

Об'ємний звук: увімкнення або вимкнення ефекту об'ємного звучання.

Налаштування часу

1. Натисніть кнопку "Меню" для входу в екранне меню. Потім кнопками

◀▶ виберіть "Час".

2. Кнопками ▲▼ виберіть CLOCK, і натисніть ENTER для підтвердження.

3. Потім кнопками ◀▶ виберіть потрібний пункт. Натисніть кнопки на пульті ДК для настройки часу.

4. Натисніть кнопку "Меню" пульті ДК для повернення в попереднє меню.

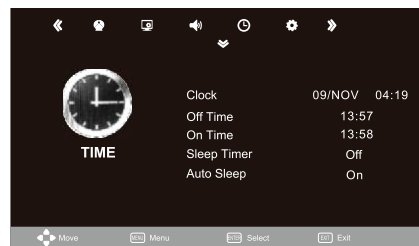

Таймер сну: Натисніть кнопки для вибору потрібного пункту (Вимк., 240 хв., 180 хв., 120хв, 90хв, 60хв, 30хв, 20хв і 10 хв.).

Автоматичний перехід в режим сну: якщо протягом 10 хвилин немає сигналу телевізор автоматично переходить в режим сну.

Годинник

1. Натисніть кнопку "Меню" для входу в екранне меню. Потім натисніть кнопки ◀▶ для вибору "TIME".

2. Натисніть кнопку ▲▼ для вибору меню Годинника, потім натисніть ENTER для введення.

3. Кнопками ▲▼ виберіть потрібний пункт.

Потім натисніть кнопки ◀▶ для настройки часу.

4. Натисніть кнопку "Меню" для повернення на попередній рівень.



Час вимикання

1. Натисніть кнопку "Меню" для входу в екранне меню. Потім натисніть

• Перед підключенням обладнання відключіть телевізор від мережі.

Пульт дистанційного управління

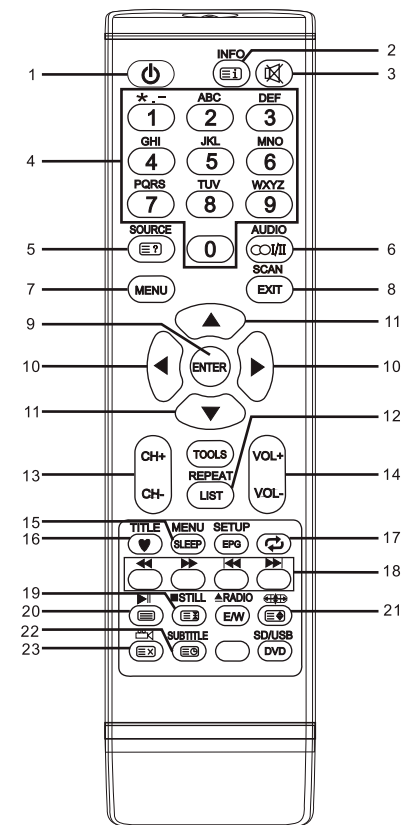

Установка батарейек в пульт ДУ

1. Откройте крышку секции батареек.
2. Вставьте батарейки (две батарейки-AAA).

Расположите батарейки, соблюдая полярность (+) (-).



3. Закройте крышку (до щелчка). Если пульт ДУ не используется длительный период времени, извлеките батарейки из пульта.



Примечание: Запрещено выбрасывать батарейки вместе с бытовым мусором, бросать в огонь или подвергать воздействию прямых солнечных лучей.

2. Меняйте батарейки только на батарейки соответствующего типа.

ДИСТАНЦИОННОЕ УПРАВЛЕНИЕ

Определение кнопок

№	Название кнопки	Функция
1	Кнопка питания POWER	Войдите или Выйдите из режима паузы.
2	Кнопка питания INFO	Покажите информацию о текущей программе.
3	Кнопка MUTE	Выкл. звука или Вкл. звука.
4	Кнопки 0-9	С помощью кнопок выберите каналы. (в режиме ТВ)
5	Кнопка SOURCE	Выберите источник сигнала.
6	Кнопка I/II	Кнопка может использоваться для переключения между двойной I / двойной II / двойной I + II / MONO / stereo.
7	Кнопка MENU	Нажмите, чтобы показать/исчезнуть меню на экране или выйти из некоторых операций.
8	Кнопка EXIT	Выйдите из текущего интерфейса.
9	Кнопка ENTER	Для подтверждения выбора выделенного пункта меню, для отображения списка каналов без меню
10	Кнопка ◀▶	Уменьшение/увеличение значения опции
11	Кнопка ▲/▼	Выбор предыдущей/следующей опции функции
12	Кнопка REPEAT	Нажмите, чтобы выбрать режим повторного воспроизведения (в режиме USB)
13	CH+/CH-	Увеличение/уменьшение порядкового номера канала

1. AV OUT

Подключение оборудования к аудио выводу.

2. Разъем HDMI1/HDMI2

Подключение оборудования к HDMI.

3. Разъем VGA (PC IN)

Подключение к ПК.

4. ПК/HDMI аналоговый аудио разъем

Подключение к оборудованию с помощью HDMI-DVI соединения или ПК с аудиовыходом.

5. Входной разъем для антенны

Подключение к антенному гнезду или розетке.

6. Входные разъемы YPBPR

Подключение оборудования к компонентному видео выводу.

7. AV Вход

Входные разъемы видео и аудио (Л/П), Аудио (Л/П) могут служить для входа YPBPR аудио.

8. USB

Подключение USB.

9. Audio выход

Подключение аудио усилителя или другого устройства к аудио входу.

Подключения

Подключение видеомagniтофона, DVD плеера, медиаплеера, компьютера, игровой консоли или другого видеоборудования к телевизору. Для просмотра источников ввода,

SOURCE

НАЖМИТЕ  :

Connecting an AV Equipment with HDMI Connector

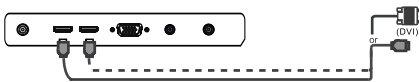

Connecting an AV Equipment with Composite Connector

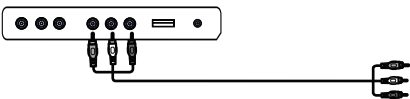



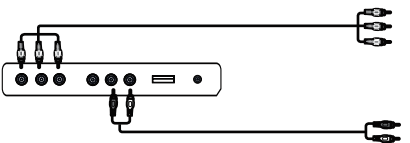

Connecting an AV Equipment with Component (YPbPr/YCbCr) Connector

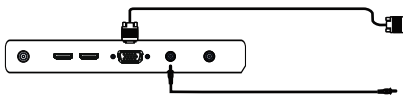



Connecting an AV Equipment with VGA Connector



кнопку   для выбора меню «Час».

2. Натисніть кнопку   для вибору режиму Off Time (Час вимикання), потім натисніть кнопку ENTER для введення.

3. Натисніть кнопку   для вибору потрібного пункту.



Потім натисніть кнопки   для настройки часу.

4. Натисніть кнопку "Меню" на пульті ДК для повернення в попереднє меню.



Час вмикання

1. Натисніть кнопку "Меню" для входу в екранне меню. Потім натисніть

кнопку   для вибору меню «Час».

2. Натисніть кнопку   для вибору On Time, потім натисніть кнопку ENTER для вводу.

3. Натисніть кнопку   для вибору потрібного пункту.

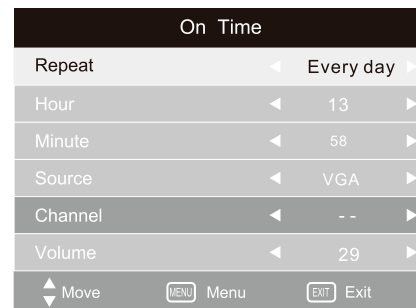

Потім натисніть кнопки   для настройки часу.

4. Натисніть кнопку "Меню" на пульті ДУ для повернення в попереднє меню.



Налаштування опцій

Користувач може налаштувати мову екранного меню, тривалість екранного меню і т. д.

1. Натисніть кнопку "Меню" для входу в екранне меню. Потім кнопками   виберіть меню "OPTION".

2. Кнопками   виберіть для введення потрібний пункт.

3. Кнопками   налаштуйте потрібну опцію.

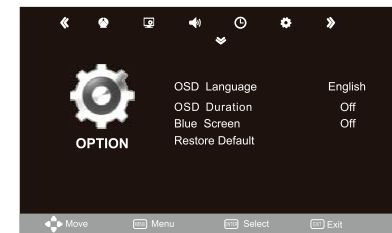

4. Натисніть кнопку "Меню" на пульті ДК для повернення в попереднє меню.



Мова екранного меню: кнопками виберіть мову екранного меню.



Тривалість екранного меню: кнопками   виберіть потрібний час екранного меню (вимк, 5с, 10с, 15с, 30с, 45с, 60с).

Синій екран: При відсутності або дуже слабкому сигналі, синій екран автоматично міняє зображення з

перешкодами. Кнопками   виберіть On/Off (Увімк./Вимк.).

Повернення до заводських налаштувань: повернення до початкових налаштувань.

Примітка: Повернення до початкових налаштувань очищає всі програми і паролі.

перешкодами. Кнопками   виберіть On/Off (Увімк./Вимк.).

Медіа

Пульт ДК для медіа

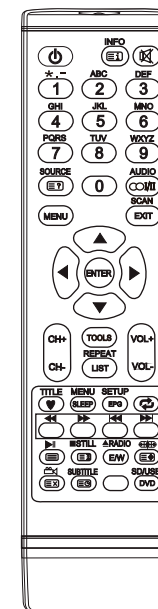

Кнопка	Опис
	Зупинка відтворення
	Відтворення/Пауза
	Пропуск сцени або музики.
	Повернення до попереднього або перехід до наступного.
	Вибір пункта
ENTER	Підтвердження дій.

Відтворення медіафайлів
На вибір є 4 види медіафайлів: Фото, музика, фільм, текст.



Примітка: після закінчення режиму відтворення музики виберіть картинку і натисніть кнопку PLAY. При відтворенні фільму натискання кнопки "ENTER" виводить екран меню. Ви можете вибрати потрібне меню.



Підтримка форматів при відтворенні медіафайлів:

Тип фай-ла	Підтримка формату фай-лу	Расширение файла
Фото	BMP/JPEG/PNG	. Jpeg/, bmp

Музика	WMA/MP3/MP4 A/AAC	. mp3/, wma
Фільм Текст	MPEG1 /MPEG2/MPEG 4/RM/RMVB	. mpg/. dat/. Vob
	ТХТ	.txt

Примітка: Телевізор не сумісний з жорстким диском. Файл, який відтворюється, повинен мати ліцензію (перевірте це), в іншому випадку файл не буде відтворюється.

Налаштування ПК

1. Клацніть на «Панелі інструментів» пускового меню.
2. Виберіть «Вид і теми».
3. Потім виберіть вкладку «Екран».
4. Перейдіть у вкладку "Налаштування".

Коректний розмір роздільної здатності: 1366x768.

Виберіть частоту екрана, вірне значення - 60 Гц.

Натисніть «Enter» і вийдіть з діалогового вікна.

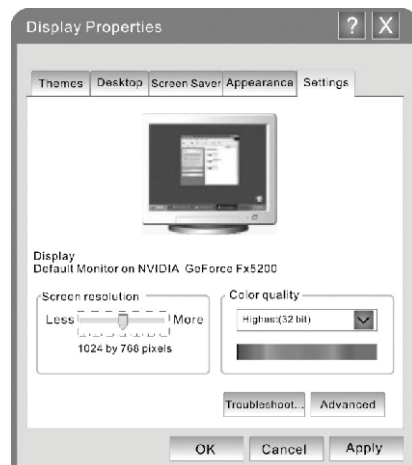

Режим зображення

Нижче перераховані режими зображення, оптимізовані виробником.

3. Закрутіть винтами Ф 4x12, зафіксувавши підставку для телевізора надлежащим образом. (4 винтов ідуть в комплекті).

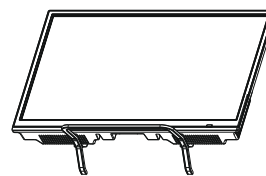

Размещение телевизора

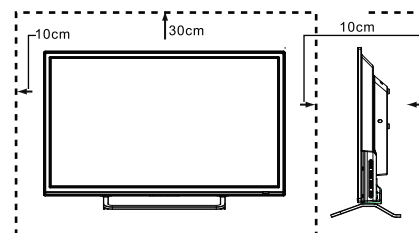

Расстояние телевизор до других предметов должно составлять не менее 10 см в длину и 30 см. в высоту.

Подключение антенны и шнура питания

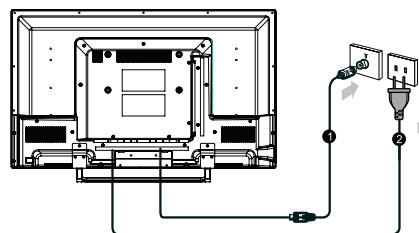

- 1) Подключите кабель антенны в штекер для антенны, расположенный с задней панели телевизора.
- 2) Включите вилку шнура питания в розетку.

Вид спереди и сбоку

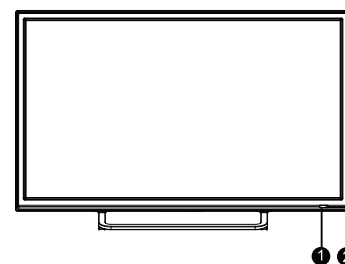

1. **Индикатор питания**
В Дежурном режиме сигнал красного цвета.
2. **Сенсор пульта дистанционного управления**
Получение сигналов от пульта ДУ.

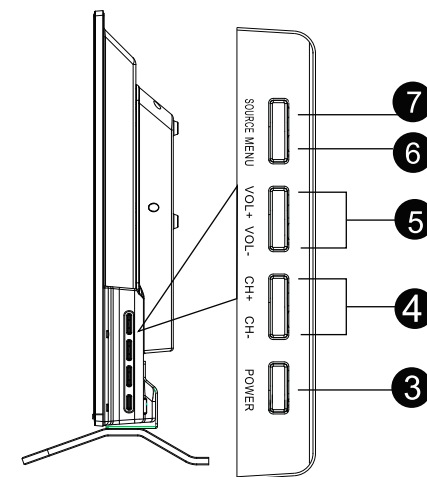

3. Питание

Нажмите кнопку для включения/выключения дежурного режима.

4. CH+ .CH-
Выбор каналов или настройка пунктов меню.

5. VOL+ .VOL-
Регулировка уровня громкости или настройка пунктов меню.

6. MENU

Нажмите Меню для отображения меню установки на экране.

7. SOURCE (Источник ввода)
Выберите ТВ или другие источники ввода: TV, AV, HDMI1, HDMI2, VGA, YPBPR, USB.

Задняя панель

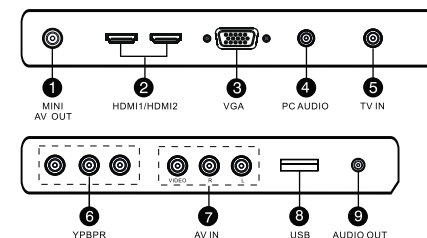

сервисный центр. Неавторизованные замены деталей могут стать причиной пожара, поражения электричеством и т.д.

19. Проверка безопасности - после завершения любого обслуживания или ремонта телевизора попросите специалиста провести проверку безопасности для гарантии, что продукт находится в надлежащем рабочем состоянии.

20. Источник тепла - не устанавливайте телевизор возле источников тепла.

21. Расположение - ставьте телевизор на ровной, устойчивой поверхности. Избегайте установки телевизора в местах попадания прямых солнечных лучей, рядом с обогревателями местами с повышенной влажностью, вибрацией или сильным магнитным полем

22. Опасность поражения электрическим током и пожара - не касайтесь шнура питания мокрыми руками. Возьмитесь за вилку при отключении питания. Не тяните за шнур питания. Отключайте кабель питания от розетки, когда устройство не используется в течение длительного периода времени.



Этот символ означает, что внутри телевизора присутствует опасное для жизни напряжение.



Символ означает необходимость соблюдения инструкций.



Телевизор - прибор II класса (устройство с двойной изоляцией). Дополнительного заземления не требуется.

23. Безопасность для слуха - Слушайте программы с умеренной громкостью. Использование наушников на большой громкости может привести к ухудшению слуха.

24. Должен быть легкий доступ к розетке и вилке телевизора в случае возникновения аварийных ситуаций.

25. Не подвергайте батарейки воздействию солнечных лучей, тепла и т.д.

Иногда на экране возможны небольшие красные, синие, белые или черные пятна. Это нормально и не влияет на производительность. Чтобы снизить риск поражения электрическим током, не снимайте крышку (или заднюю панель). Обратитесь к квалифицированному персоналу для ремонта.

Аксессуары

Перед установкой телевизора проверьте наличие аксессуаров.

- Тип вилки шнура питания может отличаться от типа, указанного на изображении.

Установка

Крепление подставки телевизора

Подставка телевизора идет не прикрученной к корпусу телевизора. Перед использованием телевизора следует прикрутить телевизор к подставке.

1. Положите телевизор экраном вверх на плоскую поверхность.

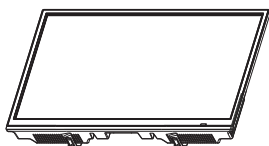

2. Совместите телевизор с подставкой согласно направления, указанного на основании. (См. изображение).

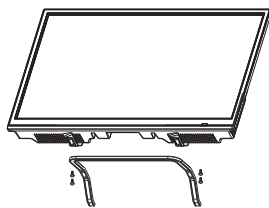

Раздільна здатність	Вертикальна частота (Гц)	Режим
640x460	60 Гц	VGA
800x600	60 Гц	SVGA
1024x768	60 Гц	XGA
1366x768	60 Гц	WXGA

Усунення несправностей

Немає зображення, немає звуку	<ul style="list-style-type: none"> • Перевірте, чи увімкнений шнур живлення в розетку. Перевірте підключення шнура живлення та інших кабелів.
Зображення нормальне, відсутній звук	<ul style="list-style-type: none"> • Перевірте рівень гучності. • Перевірте, чи не натиснута кнопка . Перевірте підключення до зовнішнього обладнання.
Поганий колір або відсутність кольору, нормальний звук	Перевірте рівень "Яскравості" і "Контрасту" в меню Зображення.
Двоїться зображення, нормальний звук	<ul style="list-style-type: none"> • Перевірте антену. • Проведіть тонке налаштування каналів. • Перевірте підключення до зовнішнього обладнання. • Можливо, проблеми з передачею сигналу. Налаштуйте інший канал. • Перевірте і налаштуйте антену.
«Сніжить» зображення, поганий звук	<ul style="list-style-type: none"> • Перевірте і налаштуйте антену. • Можливо, несправності з каналом. Налаштуйте інший канал.

Пстійні перешкоди	Виявіть і усуньте джерело перешкод.
Поганий звук	Проблеми з передачею сигналу. Перемкніть режим моно.
Не працює пульт ДУ	<ul style="list-style-type: none"> • Перевірте, чи коректно вставлені батарейки. Можливо, батарейки "сілі». Замініть їх на нові. • Усуньте перешкоди, які знаходяться на шляху сигналу пульта ДУ. • На пульт ДУ може впливати сильне освітлення кімнати
На екрані з'явився напис "No Signal" («Немає сигналу»)	<ul style="list-style-type: none"> • Телевизор не може отримати сигнал від жодного входу. • Перевірте коректність та належне підключення кабелю. • Перевірте, чи ввімкнене живлення зовнішніх пристроїв.
На екрані з'явився напис "No Signal" або "Unsupported Signal" (лише для режиму RGB)	<ul style="list-style-type: none"> • Перевірте роздільну здатність і частоту. Див. таблицю вхідного сигналу RGB.
	<ul style="list-style-type: none"> • В меню установок налаштуйте "Н положення" і "V положення".

Технічні характеристики LED телевизора

1. Модель	LED-28B1000 LED-28B1100
Активна область	607.52(Н)х345.02(V)
Кількість пікселів	1366 (H) x768(V)
Кут огляду	176/176° (Г/В)
Термін служби ламп	150,000 годин

Кількість кольорів	16.7млн.
2. Потужність	
Вхідна напруга	100-240В~,50/60Гц
Робочий режим	45 Вт
Режим чергування	<0.5 Вт
3. Підключення	
TV	PAL B/G, D/K. I; SECAM B/G, D/K.
AV	1
YPbPr	1
Аналоговий RGB	D-sub 15 pin
HDMI	2
USB	1
4. Сумісність	
Система відеопередачі	NTSC/PAL/SECAM
ПК	VGA / SVGA / XGA /WXGA /WUXGA
Формат сканування	480р, 576р,720р, 1080i.
5. Аудіо вихід (RMS)	2X 5Вт
6. Формат екрану	16:9
7. Засоби керування	Дисплей+ екранне меню/ пульт ДК+ екранне меню
8. Габарити	643x200x440 мм
9. Вага нетто	4.5кг.
10. Робоча температура	5°C~45°C
11. Робоча вологість	20%~80%
12. Температура зберігання	-15°C~45°C
13. Вологість при зберіганні	10%~80%

Комплектність

LED ТЕЛЕВІЗОР 1
ІНСТРУКЦІЯ ДЛЯ ЕКСПЛУАТАЦІЇ З 1
ГАРАНТІЙНИМ ТАЛОНОМ 1
УПАКОВКА 1

Безпека навколишнього середовища. Утилізація



Ви можете допомогти в охороні навколишнього середовища!

Будь ласка, дотримуйтеся місцевих правил: передавайте непрацююче електричне обладнання у відповідний центр утилізації відходів.

Виробник залишає за собою право вносити зміни в технічні характеристики та дизайн виробів.

LED Телевізор

Уважаемый покупатель!

Поздравляем Вас с приобретением изделия торговой марки "BRAVIS". Уверены, что наши изделия будут верными и надежными помощниками в Вашем домашнем хозяйстве.

Не подвержайте устройство резким перепадам температур. Резкая смена температуры (например, внесение устройства с мороза в теплое помещение) может вызвать конденсацию влаги внутри устройства и нарушить его работоспособность при включении. Устройство должно отстояться в теплом помещении не менее 1,5 часов.

Ввод устройства в эксплуатацию после транспортировки производителем не ранее, чем через 1,5 часа после внесения его в помещение.

Важные меры безопасности

1. Перед началом работы прочитайте инструкции по эксплуатации.
2. Сохраните инструкцию.
3. Придерживайтесь всех предупреждений и надписей, нанесенных на продукте.
4. Следуйте инструкциям по эксплуатации.
5. Очистка- Отключите телевизор от розетки перед очисткой. Не используйте жидкие или аэрозольные очистители. Используйте сухую ткань для очистки.
6. Аксессуары - используйте только аксессуары/принадлежности, указанные производителем.
7. Не используйте устройство рядом с водой, например, рядом с ванной, раковиной, кухонной мойкой, стиральной машиной, во влажном подвале или рядом с бассейном и т.д.
8. Не устанавливайте изделие на неустойчивый стол, основание, штатив, кронштейн. При монтаже на стене следуйте инструкциям изготовителя и используйте для установки только материалы, рекомендованные производителем.
9. Вентиляция - Щели и отверстия в корпусе предназначены для вентиляции и обеспечения надежной работы устройства и его защиты от перегрева. Они не должны блокироваться или закрываться. Отверстия не должны быть заблокированы, не ставьте телевизор на кровать, диван, ковер или другую поверхность. Не ставьте телевизор во встроенный шкаф или полка, если не обеспечивается достаточная вентиляция.

10. Источники питания - Телевизор должен питаться только от типа источника питания, указанного на маркировке. Если вы не уверены в том, какой тип питания в вашем доме, обратитесь к квалифицированному специалисту.

11. Защита шнура питания - Сетевой шнур должен быть проложен таким образом, что его нельзя было пережать.

12. Заземление - для обеспечения дополнительной защиты телевизора во время грозы или в случае, когда он остается без присмотра и не используется в течение длительного времени, отключайте его от розетки и отсоединяйте антенну или кабель. Это предотвратит повреждение телевизора в результате удара молнии и скачков напряжения в сети.

13. Питание - наружная антенна не должна располагаться в непосредственной близости от сети питания и прочих.

14. Перегрузка - не перегружайте розетки и удлинители, это может привести к возникновению пожара или поражения электрическим током.

15. Запрещено ставить на телевизор предметы с водой. Также не ставьте телевизор вблизи от предметов, содержащих воду.

16. Не ремонтируйте телевизор самостоятельно, как открытие или снятие крышки может привести к поражению электрическим током или другим опасностям. Обращайтесь только к квалифицированным специалистам. 17. Ремонт - отключите телевизор от розетки и обратитесь к квалифицированному персоналу при следующих условиях:

a. При повреждении шнура питания.
b. Если в телевизор пролилась жидкость, или на телевизор упал предмет.

c. Если телевизор подвергался воздействию воды или влаги.

d. Если телевизор не работает должным образом.

Отрегулируйте только те настройки, которые указаны в инструкции по эксплуатации – ненадлежащая настройка может привести к повреждению продукта и необходимости ремонта в сервисном центре.

e. При падении или повреждении телевизора.

f. При искажении и неисправности изображения обратитесь в сервисный центр.

18. Замена запчастей – при необходимости замены детали телевизора, обратитесь в авторизованный

ДСТУ EN 55013:2004 (EN 55013:1997, IDT),
ДСТУ EN 55020:2003 (EN 55020:1994, IDT),
ДСТУ IEC 61000-3-2:2004 (IEC 61000-3-2:2004, IDT),
ДСТУ EN 61000-3-3:2012 (EN 61000-3-3:2008, ITD),
ДСТУ IEC 60065:2009 (IEC 60065:2005, IDT)

Строк служби (придатності) товару – 3 роки.

По закінченні строку служби виробу вам необхідно звернутися до авторизованого сервісного центру для проведення профілактичного обслуговування виробу і визначення його придатності до подальшої експлуатації. Роботи з профілактичного обслуговування виробу і його діагностики виконуються авторизованими сервісними центрами на платній основі.

Виробник не рекомендує продовжувати експлуатацію виробу по закінченні строку служби без проведення його профілактичного обслуговування в авторизованому сервісному центрі, так як в цьому випадку виріб може становити небезпеку для життя, здоров'я або майна споживача.

Уповноважений представник виробника в Україні: ТОВ «НАШ СЕРВІС», 04060, м. Київ, вул. Щусева, буд. 44, тел.: (044) 467-08-59

Виробник: Changhong (Hongkong) Trading Limited. Unit 1412 14/F West Tower Shun Tak Centre 168-200 Connaught Road Central, HK. (Ченгконг (Гонконг) Трейдінг Лімітед. Адреса: Офіс 1412, 14/Ф Вест Тауер, Шан Так Центр, 168-200 Коннаут Род Централ, Гонкког)

Дата виробництва: 10/12/2014

BRAVIS

LED ТЕЛЕВИЗОР

Инструкция по эксплуатации

LED-28B1000

LED-28B1100



Благодарим Вас за Ваш выбор!

Гарантийные обязательства указаны в гарантийном талоне.
Срок службы (годности) товара – 3 года.