



AKAI

Мультисистемный
жидкокристаллический телевизор

LTA-26C904

LTA-32C904

РУКОВОДСТВО ПО ЭКСПЛУАТАЦИИ



www.akai.ru



AKAI

Мультисистемный жидкокристаллический телевизор **LTA-26C904** **LTA-32C904**

Функциональные особенности:

- Высококонтрастная ЖК панель
- Разрешение: 1366 x 768
- Углы обзора: 178°/178°
- Время отклика: 8 мсек
- Аудио/видео входы:
PC-аудиовход, компонентный (YPbPr),
композитный (CVBS), S-Video, VGA,
SCART1, SCART2, HDMI
- Разъем для подключения наушников
- Поддерживаемые форматы видеосигнала PC:
VGA/SVGA/XGA/WXGA (60 Гц)
- Меню на русском языке
- 100 программ
- 4 режима настройки изображения
- 4 режима настройки звука
- Таймер включения/выключения, sleep-таймер
- 5 полосный графический эквалайзер
- Nicam-стерео
- Телетекст
- Возможность крепления на вертикальную по-
верхность
- 2 энергосберегающих режима

www.akai.ru





Благодарим Вас за приобретение ЖК-телевизора Akai LTA-26C904 / LTA-32C904 и надеемся, что он будет доставлять Вам удовольствие многие годы!

Содержание

Общие рекомендации	2
Меры предосторожности	3
Общие сведения	3
Введение. Назначение кнопок и разъемов	4
Пульт дистанционного управления	7
Установка и подключение телевизора	9
Функции управления телевизором	14
Настройка телевизора с помощью меню	14
Другие функции управления	22
Возможные проблемы и методы их устранения	26
Основные технические характеристики	27

Комплект поставки

1. Телевизор	1 шт.
2. Сетевой кабель	1 шт.
3. Пульт дистанционного управления	1 шт.
4. Батарейка типа AAA (1,5 В)	2 шт.
5. Гарантийный талон	1 шт.
6. Руководство по эксплуатации	1 экз.

В Н И М А Н И Е

Телевизор — сложное электротехническое устройство. Перед его включением внимательно изучите настоящее руководство по эксплуатации. Изучите функции управления и надписи на задней стенке телевизора. Соблюдайте правила безопасности при эксплуатации данного изделия.

- При покупке телевизора проверьте его работоспособность и комплектность. Проверьте соответствие номера аппарата с номером, указанным в гарантийном талоне.
- Убедитесь в наличии даты продажи, штампа торгующей организации и разборчивой подписи (или штампа) продавца в гарантийном талоне. Помните, что при утере гарантийного талона Вы лишаетесь права на гарантийный ремонт. Отрывные талоны на гарантийный ремонт вырезаются специалистами ремонтного предприятия только после выполнения работы. За каждый ремонт вырезается только один талон.
- После хранения телевизора в холодном помещении или после перевозки его в зимних условиях перед включением в сеть нужно дать телевизору прогреться при комнатной температуре в течение 2-3 часов в распакованном виде.
- Рекомендуем, чтобы операции по установке и настройке телевизора производили только специалисты сервисной службы, обслуживающей Ваш район.
- Телевизор рассчитан на подключение к сети переменного тока частотой 50/60 Гц и напряжением 220 В. Телевизор должен эксплуатироваться в помещениях при температуре окружающего воздуха от +10°C до +40°C, относительной влажности воздуха не более 80 % (при 25°C) и атмосферном давлении от 650 до 800 мм рт. ст.
- Перед проведением каких-либо операций по уходу за телевизором следует отключить его от электрической сети.
- Экран телевизора необходимо очищать мягкой тканью, смоченной жидкостью для чистки окон. Никогда не используйте абразивные чистящие вещества.
- Для чистки передней панели и корпуса телевизора используйте мягкую ткань, смоченную в слабом моющем растворе, не содержащем такие растворители, как ацетон, уайт-спирит, спиртосодержащие вещества и т.п.
- Регулярно очищайте от пыли вентиляционные отверстия на задней стенке телевизора.
- Жидкокристаллическая панель имеет около 800 тысяч пикселей. Все панели проходят многоуровневый контроль на всех этапах производства на заводе-изготовителе. Панель с несколькими дефектными пикселями (менее 8) не считается дефектной. Небольшое количество дефектных пикселей не влияет на характеристики экрана. Дефектами пикселей на экране панели считаются яркие и (или) темные точки, постоянно присутствующие на экране в одном и том же месте.



- Не устанавливайте телевизор вблизи легковоспламеняющихся предметов, приборов отопления, а также в местах, где охлаждение аппарата может ухудшиться.
- Не закрывайте вентиляционные отверстия на задней стенке телевизора посторонними предметами.
- При установке телевизора между телевизором и другими поверхностями должен быть зазор не менее 10 см, так как вокруг телевизора необходимо свободное пространство для циркуляции охлаждающего воздуха.
- Не устанавливайте телевизор на неровные и неустойчивые поверхности.
- Не ставьте какие-либо предметы непосредственно на верхнюю часть телевизора.
- Избегайте попадания посторонних предметов и влаги внутрь корпуса телевизора. В случае попадания посторонних предметов, а также влаги в корпус, немедленно отключите вилку сетевого шнура от розетки электросети и обратитесь в сервисную службу.
- Не включайте телевизор в электросеть, напряжение которой выходит за пределы, указанные в технических характеристиках.
- Не подключайте телевизор через стабилизаторы напряжения, так как телевизор оборудован встроенным стабилизатором и данное подключение может вывести его из строя.
- Не подключайте телевизор к источнику постоянного тока.
- Не оставляйте работающий телевизор без присмотра, особенно при включенном на экране ярком неподвижном изображении (некоторые эмблемы сети/программ, телефонные номера, телетекст, изображения в формате 4:3, игровые заставки и т.д.) более 10 минут. Это может привести к постоянному остаточному отображению их на экране. Гарантия на данный дефект не распространяется.
- Не допускайте самостоятельного включения и выключения телевизора малолетними детьми.
- В случае возникновения неисправностей в работе телевизора, а также при появлении характерного запаха или задымления, отключите аппарат от электросети и обратитесь в сервисную службу. Не производите самостоятельно повторное включение.
- Предохраняйте телевизор от чрезмерных вибраций и падений, это может повредить корпус и электронные компоненты, сократив тем самым срок службы аппарата.
- Перед включением телевизора в сеть убедитесь, что сетевой шнур и электрическая розетка не имеют повреждений и могут обеспечить надежный контакт.
- Для предотвращения повреждения сетевого шнура не помещайте тяжелые предметы на сетевой шнур,

- не располагайте сетевой шнур около нагревательных приборов.
- При отключении сетевого шнура от сети тяните за вилку, а не за шнур.
- Вынимайте вилку шнура питания из розетки при выключении телевизора на длительное время.
- При использовании индивидуальной наружной антенны примите меры по защите телевизора от удара молнии.
- По истечении гарантийного срока необходимо ежегодно приглашать специалиста сервисной службы для проведения профилактических работ по тестированию телевизора и очистки его внутренних поверхностей от пыли.
- В случае возникновения неисправности не пытайтесь самостоятельно отремонтировать телевизор. Не доверяйте ремонт случайным лицам. Все ремонтные работы должны выполнять только специалисты сервисной службы.

ПРЕДУПРЕЖДЕНИЕ

Несоблюдение требований эксплуатации и хранения может привести к преждевременному выходу телевизора из строя или к поражению электрическим током!

Общие сведения

ЖК-телевизоры AKAI моделей LTA-26C904 / LTA-32C904 изготовлены согласно техническим условиям ТУ 6581-002-51794237-2006 и соответствуют требованиям ГОСТ Р МЭК 60065 по безопасности, ГОСТ 22505, ГОСТ Р 51515 по электромагнитной совместимости, что подтверждено сертификатом соответствия.

Гарантийные обязательства

Изготовитель производит бесплатное сервисное обслуживание в течение 12 месяцев с момента продажи изделия потребителю через розничную торговую сеть. Бесплатное сервисное обслуживание включает в себя выполнение ремонтных работ и замену дефектных деталей в Авторизованном Сервисном Центре. Срок гарантии составляет 12 месяцев с момента продажи изделия потребителю. При использовании телевизора в личных бытовых целях и соблюдении мер безопасности, изложенных в настоящем руководстве по эксплуатации, срок службы телевизора составляет 5 лет от даты выпуска. В течение этого срока эксплуатация телевизора не представляет опасности для жизни, здоровья и имущества владельца, а также для окружающей среды. Возможность дальнейшей безопасной эксплуатации телевизора определяется сотрудниками ближайшей сервисной службы по обращению владельца.

Передняя панель

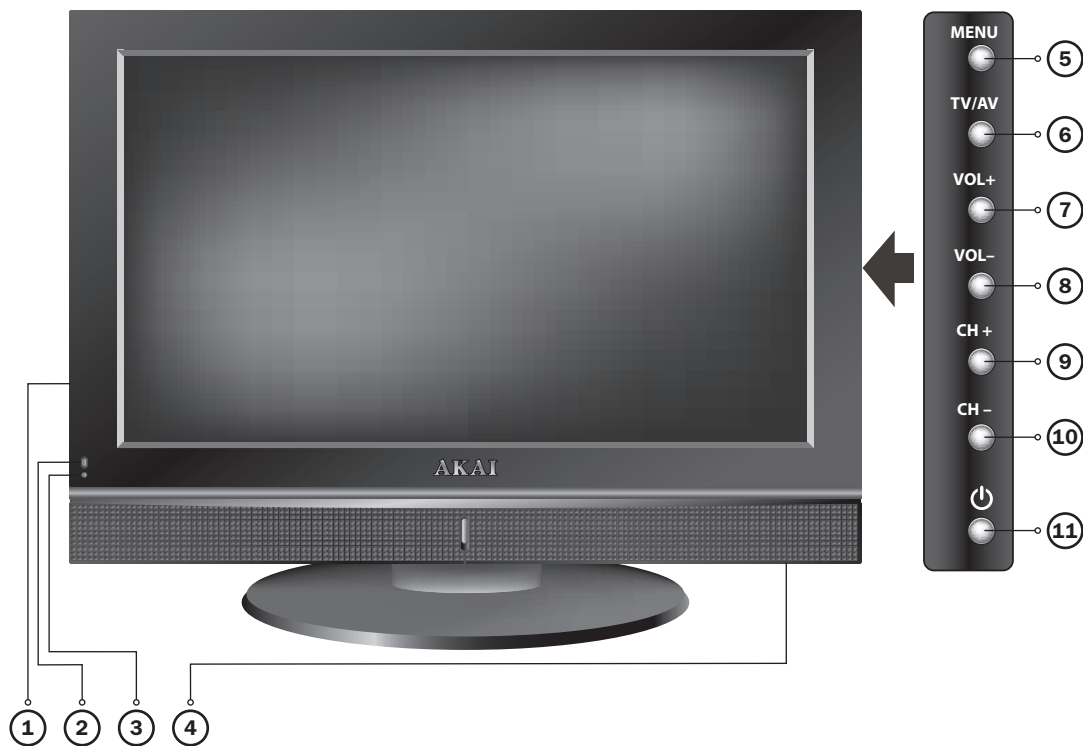

1. Разъем для подключения наушников
2. Фотоприемник
3. Индикатор сети
4. Сетевая кнопка
5. **MENU** — вызов на экран меню настроек телевизора
6. **TV/AV** — переключение режима работы телевизора: **TV, SCART1, SCART2, AV, SVIDEO, COMPONENT, VGA, HDMI**

7. **VOL+** — увеличение громкости звука
8. **VOL-** — уменьшение громкости звука
9. **CH+** — переключение программ в сторону больших номеров
10. **CH-** — переключение программ в сторону меньших номеров
11. **⏻** — перевод телевизора в дежурный или рабочий режим

Вид задней панели

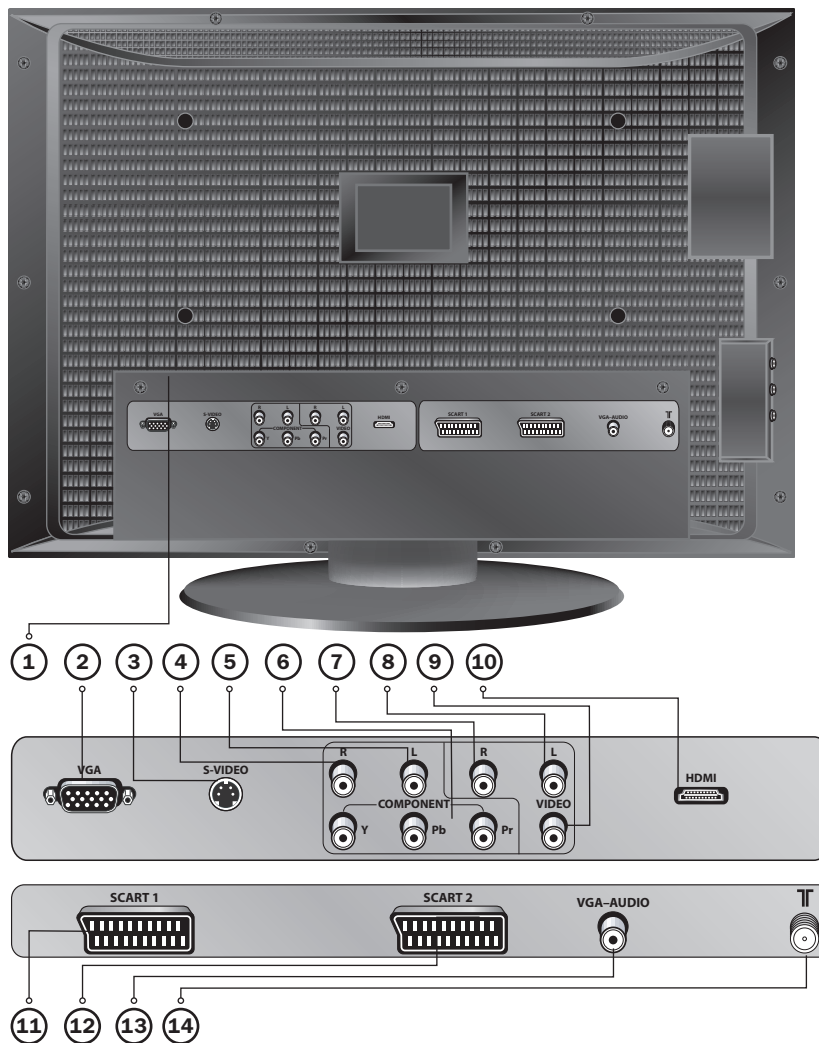

1. Разъем для подключения сетевого кабеля
2. VGA — вход аналогового сигнала с ПК (VGA)*
3. S-VIDEO - видеовход S-Video (S-VHS)
4. R – входной разъем аналогового аудиосигнала (правый канал)
5. L – входной разъем аналогового аудиосигнала (левый канал)
6. Y/Pb/Pr - компонентный видеовход (3xRCA)
7. R – входной разъем аналогового аудиосигнала (правый канал)
8. L – входной разъем аналогового аудиосигнала (левый канал)

9. Video – композитный видеовход (CVBS)
10. HDMI - мультимедийный интерфейс высокого разрешения
11. SCART1 – разъем SCART RGB
12. SCART2 – разъем SCART композитный /S-video
13. VGA-AUDIO — вход для аудиосигнала с ПК
14. Антенный вход

* — Объяснение терминов, отмеченных *, смотрите в Глоссарии в конце данного руководства.



Распайка разъемов SCART (AV 1, AV 2)

С целью правильного выбора кабелей для подключения внешних устройств, прилагаем схемы распайки разъемов **SCART1** и **SCART2**.

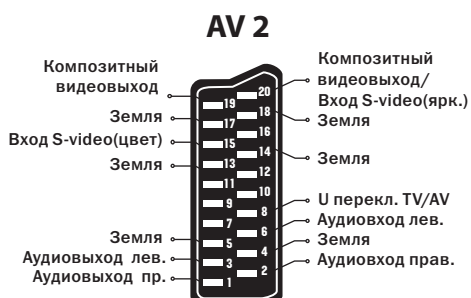
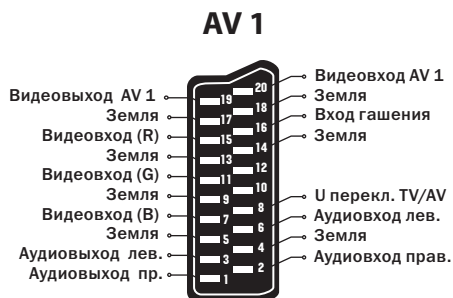



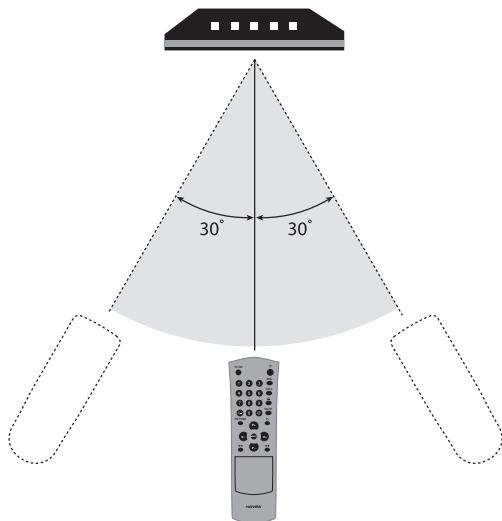

При работе направляйте пульт непосредственно на инфракрасный сенсор.

При выборе операций, нажимая на кнопки пульта, делайте интервал не менее 1 секунды.

Старайтесь не ронять пульт дистанционного управления и оберегайте его от воздействия влаги. Избегайте попадания прямых солнечных лучей на инфракрасный приемник на передней панели.

Своевременно заменяйте элементы питания в пульте дистанционного управления. Нежелательно использование аккумуляторов в качестве элементов питания. Не используйте одновременно новую и старую батарейки. Если пульт дистанционного управления не используется долгое время, или на поверхности элементов питания появились раковины, белый налет, извлеките батарейки, чтобы избежать утечки жидкости и повреждения пульта.

Установка элементов питания

1 Откройте крышку на задней поверхности пульта дистанционного управления.

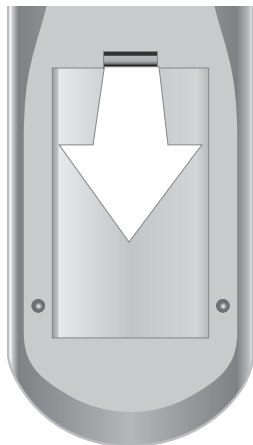

2 Установите в отсек два элемента питания типа «AAA» (входят в комплект), соблюдая полярность в соответствии с указателями внутри отсека.

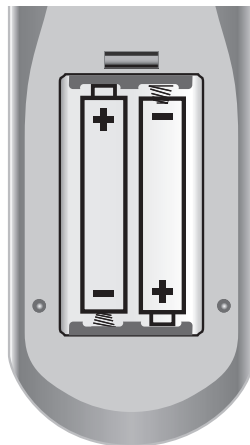

3 Закройте крышку.

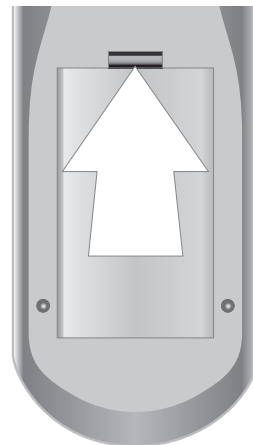

При выборе места для установки телевизора следует иметь в виду, что расстояние наилучшего восприятия изображения составляет 3-5 диагоналей экрана. Центр изображения должен находиться на уровне или чуть ниже уровня глаз зрителя. Установите телевизор таким образом, чтобы избежать попадания на экран прямых солнечных лучей, так как посторонний свет ухудшает восприятие изображения. Кроме того, попадание солнечных лучей на фотоприемник может привести к сбоям в работе системы дистанционного управления.

Подключение к коллективной антенне

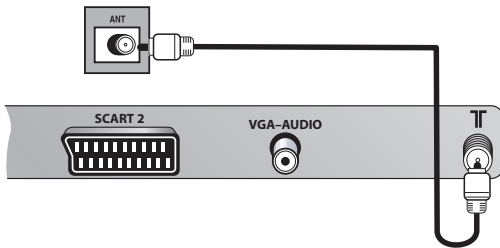

Подключение к индивидуальной антенне

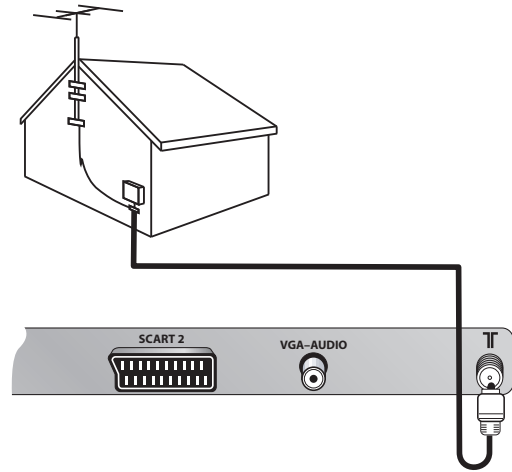

П Р И М Е Ч А Н И Е

Все соединения должны производиться только при полностью отключенных телевизоре и подключаемых внешних устройствах.

Подключение через разъемы VIDEO и аудиовходы R/L на задней панели ТВ

Для подключения VCR, цифрового и кабельного ТВ (через ресивер), игровой приставки, компьютера, цифрового фотоаппарата, DVD-плеера через композитный видеовход и аудиовходы R/L, находящиеся на задней панели ТВ, подключите соединительные кабели, как показано на рисунке, нажмите кнопку **AV** и установите источник сигнала AV.

Для подключения VCR, цифрового и кабельного ТВ (через ресивер), игровой приставки, компьютера, цифрового фотоаппарата, DVD-плеера через композитный видеовход и аудиовходы R/L, находящиеся на задней панели ТВ, подключите соединительные кабели, как показано на рисунке, нажмите кнопку **AV** и установите источник сигнала AV.

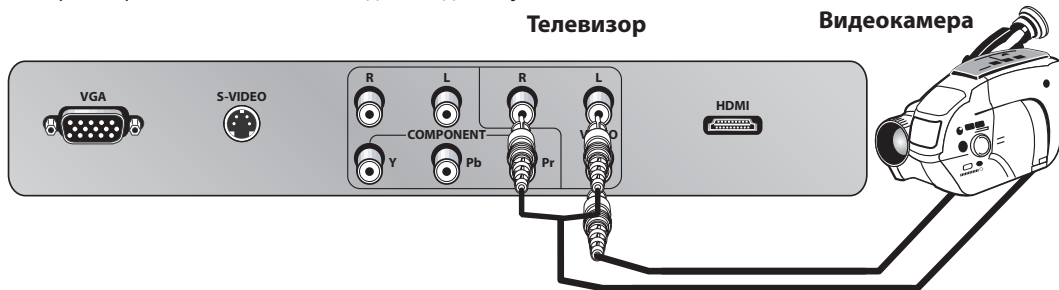



Подключение через S-VIDEO и аудиовходы R/L на задней панели ТВ

Для подключения VCR, цифрового и кабельного ТВ (через ресивер), игровой приставки, компьютера, цифровой видеокамеры, DVD-плеера через видеовход S-VIDEO и аудиовходы R/L, на-

ходящиеся на задней панели ТВ, подключите соединительные кабели, как показано на рисунке, нажмите кнопку **AV** и установите источник сигнала SVIDEO.

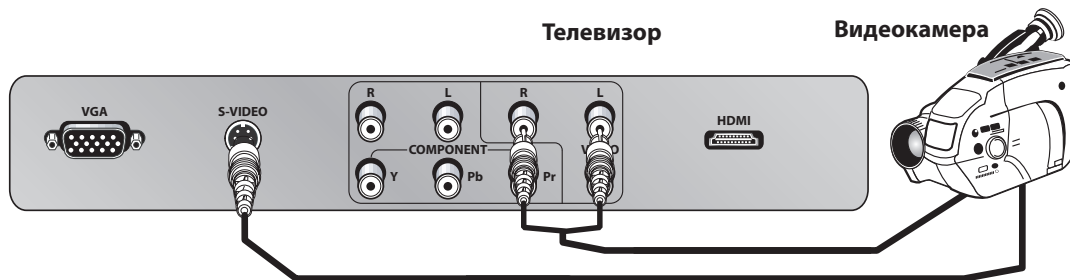

П Р И М Е Ч А Н И Е

Одновременное включение двух устройств, подключенных к S-video и композитному видеовходу, находящимся на задней панели ТВ, приведет к наложению изображения. В этом случае необходимо выключить одно из этих устройств.

Подключение через компонентный видеовход и аудиовходы R/L

Для подключения VCR, цифрового и кабельного ТВ (через ресивер), игровой приставки, компьютера, цифрового фотоаппарата, DVD-плеера через компонентный видеовход и ау-

диовходы R/L, находящиеся на задней панели ТВ, подключите соединительные кабели, как показано на рисунке, нажмите кнопку **AV** и установите источник сигнала COMPONENT.



Подключение через SCART

Для подключения VCR, цифрового и кабельного ТВ (через ресивер), DVD-плеера через входные разъемы: SCART1 (СКАРТ RGB) и SCART2 (СКАРТ S-Video/композитный) подключите соедини-

тельный кабель, как показано на рисунке нажмите кнопку **AV** и выберите источник сигнала SCART1 или SCART 2.

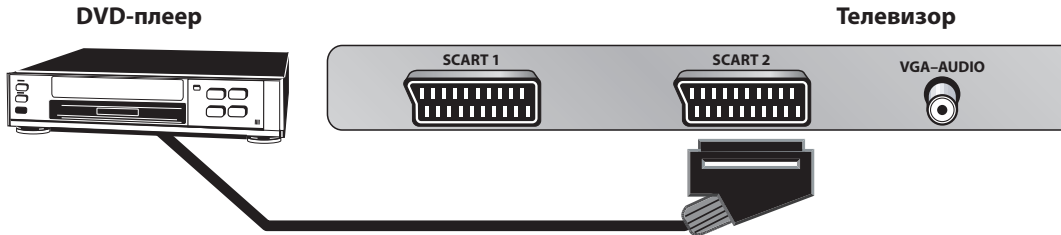

Подключение через разъем VGA и аудиовход VGA-AUDIO

Для подключения компьютера, через разъем VGA и аудиовход VGA-AUDIO, находящиеся на задней панели ТВ, подключите соединительные кабели, как показано на рисунке, нажмите

кнопку **TV/AV** на ПДУ или на передней панели телевизора и установите источник сигнала VGA.

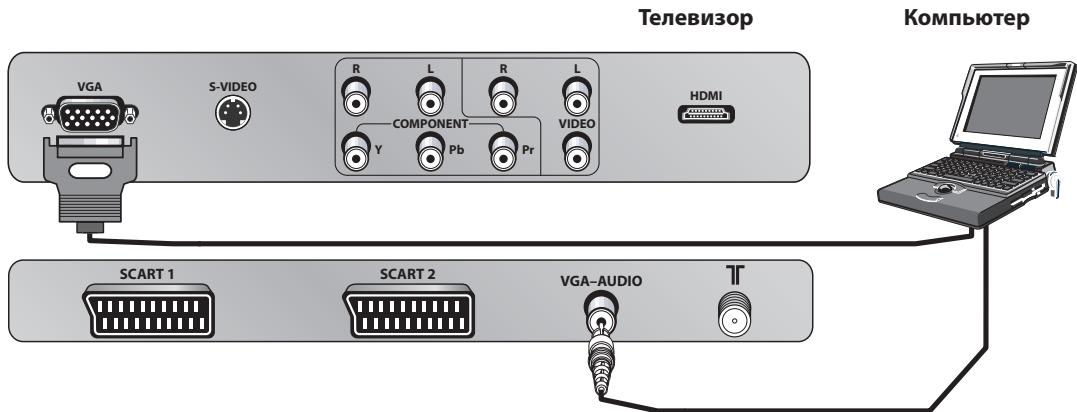



Подключение через разъем HDMI



Для подключения DVD-плеера, компьютера через разъем HDMI, находящийся на задней панели ТВ, подключите соединительный кабель, как показано на рисунке и нажмите кнопку **HDMI** на ПДУ.





Включение телевизора

1. Подключите сетевой шнур питания к соответствующему гнезду на задней панели телевизора, а затем вставьте другой конец шнура в розетку переменного тока. Нажмите на клавишу сетевого выключателя (переведите ее в положение **I**). Телевизор перейдет в тот режим работы (дежурный или рабочий), в котором он находился до отключения питания.

2. Для перевода телевизора из дежурного режима в рабочий нажмите кнопки **CH+/CH-**  или на панели управления телевизора или любую из нижеследующих на ПДУ: с цифрами **0-9**, **P+/P-** или кнопку .

Выключение телевизора

1. Нажмите кнопку  на ПДУ или на панели управления для перевода телевизора в дежурный режим.
2. Чтобы полностью отключить телевизор, нажмите на клавишу сетевого выключателя (переведите ее в положение **O**).

Индикатор питания

Состояние	Цвет индикатора	Описание
Рабочий режим	Зеленый	Телевизор включен
Режим ожидания при активном таймере включения	Поочередное включение красного (10 сек.) и желтого (5 сек) индикаторов	Телевизор находится в режиме ожидания при активном таймере включения
Дежурный режим	Красный	Телевизор находится в режиме ожидания
Рабочий режим при активном таймере выключения или таймере автоотключения	Поочередное включение зеленого (10 сек.) и красного (5 сек) индикаторов	Телевизор находится в рабочем режиме при активном таймере выключения или таймере автоотключения
Питание отключено	Индикатор не горит	Телевизор отключен от электросети

П Р И М Е Ч А Н И Е

В телевизоре имеется функция автоматического перехода в дежурный режим при отсутствии телевизионного сигнала на входе телевизора более 5 минут. При перебоях в электроснабжении выньте вилку шнура питания из розетки!



Многие функциональные установки и регулировки телевизора начинаются с настройки системы при помощи экранного меню. Меню

настроек разбито на пять «страниц» или «окон»: **ИЗОБРАЖЕНИЕ, ЗВУК, УСТАНОВКИ, ТАЙМЕР, ФУНКЦИЯ.**

Использование ПДУ и кнопок на передней панели для работы с меню

1. Для вызова меню на экран нажмите кнопку **MENU** на ПДУ или на передней панели телевизора.
2. Для выбора нужной страницы меню используйте кнопки **V+/V-** на ПДУ или **VOL+ / VOL-** на панели управления телевизора.
3. Для входа на нужную страницу — кнопки **V+/OK** на ПДУ или **VOL+** на панели управления телевизора.
4. Для выбора нужных опций на странице используйте кнопки **P+/P-** на ПДУ или **CH+/CH-** на панели управления телевизора.
5. Регулировки или переключение значений параметров осуществляйте с помощью кнопок **V+/V-** на ПДУ или **VOL+ / VOL-** на панели управления телевизора.
6. Вход в подменю осуществляется с помощью кнопок **V+/OK.**
7. Выход из подменю осуществляется с помощью кнопки **MENU.**
8. Для выхода из меню в режим нормального просмотра нажмите кнопку **EXIT** на ПДУ.

ПРИМЕЧАНИЕ

1. Содержимое меню незначительно изменяется в зависимости от режима работы: аудио-видео (SCART1, SCART2, AV, SVIDEO, COMPONENT, VGA, HDMI) или просмотра телепередач через встроенный тюнер (TV).
2. Для выбора нужных опций при работе с меню Вы также можете воспользоваться подсказками, которые располагаются внизу экранного меню.

Меню изображение

В меню **ИЗОБРАЖЕНИЕ**  Вы можете настроить следующие параметры: **КОНТРАСТНОСТЬ, ЯРКОСТЬ, НАСЫЩЕННОСТЬ, РЕЗКОСТЬ** для режима настройки изображения **ПОЛЬЗОВАТЕЛЬ**, а также температуру цвета, функцию динамического шумоподавления и дополнительные параметры изображения.



С помощью кнопок **P+/P-** на ПДУ или **CH+/CH-** на панели управления телевизора выберите необходимый параметр из списка данного меню и отрегулируйте его кнопками **V+/V-** на ПДУ или **VOL+ / VOL-** на панели управления телевизора.



КОНТРАСТНОСТЬ — регулировка контрастности изображения.

ЯРКОСТЬ — регулировка яркости изображения.

НАСЫЩЕННОСТЬ — регулировка насыщенности цвета изображения.

РЕЗКОСТЬ — настройка четкости изображения.

ТЕМПЕРАТУРА ЦВЕТА — выбор одной из четырех установок температуры цвета: **СРЕДНЯЯ** (изображение без цветовых оттенков), **ВЫСОКАЯ** (изображение с красноватым оттенком), **НИЗКАЯ** (изображение с синеватым оттенком), **ПОЛЬЗОВАТЕЛЬ**.

Установки **ВЫСОКАЯ, СРЕДНЯЯ** и **НИЗКАЯ** являются предустановленными, и их параметры не могут быть изменены. Если Вас не устраивает ни один из предустановленных колоритов, выберите режим **ПОЛЬЗОВАТЕЛЬ** в подменю **Темп. цвета**, Вы можете отрегулировать параметры цвета (красный/зеленый/синий) вручную с помощью кнопок **P+/P-**, **V+/V-** на ПДУ или **СН+/СН-**, **VOL+ / VOL-** на панели управления телевизора.



DNR — функция динамического шумоподавления. Для регулировки качества изображения Вы можете выбрать одну из следующих опций: **АВТО, НИЗКАЯ, СРЕДНЯЯ, ВЫСОКАЯ, ВЫКЛ.**

ПРЕДВАРИТЕЛЬНО — настройка дополнительных параметров изображения:

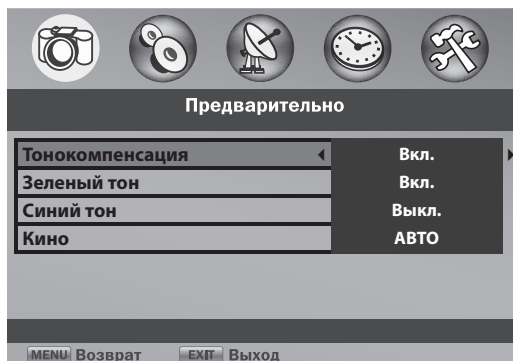

ТОНОКОМПЕНСАЦИЯ — повышение естественности передачи цвета кожи на телеэкране.

ЗЕЛЕНый ТОН и СИНИЙ ТОН — отдельное усиление 2-х наименее насыщенных цветов: зеленого и синего на ярких участках изображения, благодаря чему зеленые и синие объекты становятся более натуральными.

КИНО — улучшение контрастности при недостаточных условиях приема, позволяющее получать более глубокие тона в темных кадрах и понастоящему яркие белые тона в светлых кадрах видеосигнала.

Нажмите кнопку **MENU** для перехода к предыдущему меню.

Меню звук

После входа в меню **ЗВУК** Вы можете настроить следующие параметры: **БАЛАНС, ГРОМКОСТЬ, AVL (АРУ ЗВУКА), ВИРТУАЛЬНОЕ ОКРУЖЕНИЕ, ЭКВАЛАЙЗЕР.**

С помощью кнопок **P+/P-** на ПДУ или **СН+/СН-** на панели управления телевизора выберите необходимую функцию и кнопками **V+/V-** на ПДУ или **VOL+/VOL-** на панели управления телевизора установите желаемое значение:



Баланс — регулировка соотношения уровня громкости левого и правого аудиоканалов

Громкость — увеличение/уменьшение громкости звука

AVL — включение/ выключение системы автоматической регулировки усиления звука, позволяющей сохранить одинаковый уровень громкости при переключении телеканалов и во время показа рекламных блоков.

Вирт. окружение — включение или отключение режима виртуального окружения (SURROUND)

Эквалайзер — регулировка амплитудно-частотной характеристики (АЧХ) звука:



1. С помощью кнопок **P+/P-** на ПДУ или **CH+/CH-** на панели управления телевизора выберите функцию **ЭКВАЛАЙЗЕР** и нажмите кнопку **V+** для входа на страницу настроек 5 частотных каналов (100 Гц, 330 Гц, 1 кГц, 3.3 кГц, 10 кГц).

2. Кнопками **P+/P-** на ПДУ или **CH+/CH-** на панели управления телевизора выберите частотный канал, который Вы хотите настроить.
3. С помощью кнопок **V+/V-** на ПДУ или **VOL+/VOL-** на панели управления телевизора установите нужное значение.
4. Нажмите кнопку **EXIT** для выхода из подменю и перехода к главному меню.

Меню установок в режиме TV

В режиме TV с помощью кнопок **V+/V-** на ПДУ или **VOL+/VOL-** на панели управления телевизора выберите . Нажмите кнопку **V+/OK** для входа в меню **УСТАНОВКИ**.

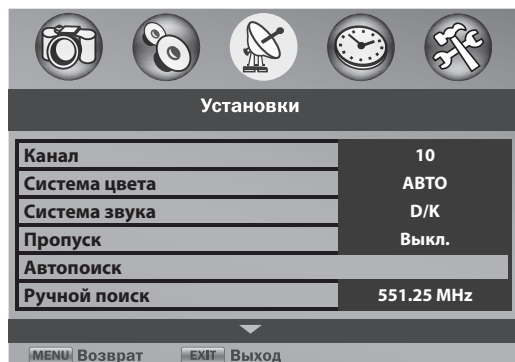

Данное меню используется для настройки телевизора на телевизионные вещательные станции. Телевизор можно настроить двумя способами: вручную (Вы сами контролируете процесс настройки) и автоматически (настройка телевизора на телевизионные каналы осуществляется

через параметр **АВТОПОИСК**). При этом все найденные каналы, начиная с номера **0** и по **99-й**, определяются и сохраняются в памяти системы автоматически).

АВТОПОИСК

После входа в меню **УСТАНОВКИ** кнопками **P+/P-** на ПДУ или **CH+/CH-** на панели управления телевизора выделите параметр **АВТОПОИСК** и активируйте его, нажав кнопку **V+/OK** на ПДУ или **VOL+** на панели управления телевизора. По окончании автопоиска происходит возврат к первой найденной ТВ-программе. Прервать автопоиск можно кнопкой **EXIT** или **MENU** на ПДУ.

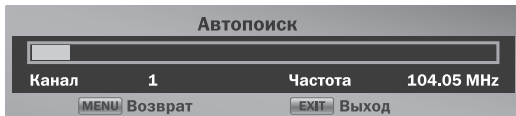

П Р И М Е Ч А Н И Е

*Если в процессе автоматической настройки каналы сохранились не в привычном для Вас порядке, посмотрите в разделе **СОРТИРОВКА КАНАЛОВ**, как этот порядок изменить.*

РУЧНАЯ НАСТРОЙКА

После входа в меню **УСТАНОВКИ**:

1. При помощи кнопок **P+/P-** на ПДУ или **CH+/CH-** на панели управления телевизора выделите параметр **Канал** и кнопками **V+/V-** на ПДУ или **VOL+/VOL-** на панели управления телевизора установите номер программы, на котором желаете произвести поиск телевизионной станции.
2. Кнопками **P+/P-** на ПДУ или **CH+/CH-** на панели управления телевизора выделите параметр Система цвета и кнопками **V+/V-** на ПДУ или **VOL+ / VOL-** на панели управления телевизора установите систему приема цвета телевизионного сигнала (для России – это **SECAM**).
3. При помощи кнопок **P+/P-** на ПДУ или **CH+/CH-** на панели управления телевизора выделите параметр Система звука и кнопками **V+/V-** на ПДУ или **VOL+/VOL-** на панели управления телевизора установите систему приема звука телевизионного сигнала (для России – это **DK**).

4. Кнопками **P+/P-** на ПДУ или **CH+/CH-** на панели управления телевизора выделите параметр Ручной поиск и кнопками **V+/V-** на ПДУ или **VOL+ / VOL-** на панели управления телевизора произведите поиск желаемого канала.

5. Для поиска других телевизионных каналов, которые Вы хотели бы просматривать на своем телевизоре, произведите действия, аналогичные действиям в пп.1-4.

ПРОПУСК ПРОГРАММ

После поиска ряд программ может быть занят повторяющимися каналами, либо каналами с низким качеством изображения и звука. Пропуск лишних программных позиций поможет значительно ускорить выбор каналов в процессе эксплуатации телевизора. Программа, находящаяся в режиме пропуска, не будет отображаться при переключении каналов с помощью кнопок **P+/P-** на ПДУ или **CH+/CH-** на панели управления телевизора, однако, она, по-прежнему, может быть вызвана с помощью цифровых кнопок (**0-9**) на пульте ДУ.

Для активации данной опции выберите программу, которую Вы хотите пропустить, а в меню **УСТАНОВКИ** — параметр **Пропуск** и установите его в положение **ВКЛ**. Для того чтобы отменить пропуск программы, установите параметр **Пропуск** в положение **ВЫКЛ**.

ТОЧНАЯ НАСТРОЙКА (АПЧГ)

Функция АПЧГ — автоматическая подстройка частоты гетеродина. В некоторых случаях **АПЧГ** позволяет улучшить качество телевизионного изображения, поэтому рекомендуем ее активировать (**ВКЛ**).



НАЗВАНИЕ ПРОГРАММЫ

С помощью данной функции Вы можете присвоить названия программам, сохраненным в памяти Вашего телевизора. Кнопками **P+/P-** на ПДУ или **CH+/CH-** на панели управления выберите параметр **ИМЯ** и активируйте его, нажав кнопку **V+,V-** или **OK** на ПДУ. С помощью кнопок **P+/P-** на ПДУ или **CH+/CH-** на панели управления — выберите буквы и цифры, а кнопками **V+/V-** на ПДУ или **VOL+/VOL-** на панели управления перемещайтесь по строке. Длина названия может составлять не более семи символов для каждой программы. Нажмите кнопку **OK** или **MENU** чтобы сохранить название программы и выйти из данного меню.

ПРИМЕЧАНИЕ

По некоторым каналам вместе с теле-текстом передается название канала. В этом случае название канала автоматически отображается в строке названия.

СОРТИРОВКА КАНАЛОВ

Данная функция позволяет изменить порядок программ, записанных в памяти телевизора. Чтобы изменить расположение программы, необходимо:



1. С помощью кнопок **V+/OK** на ПДУ или **VOL+** на панели управления войдите в меню **Сортировка каналов**.
2. Кнопками **P+/P-** на ПДУ или **CH+/CH-** на панели управления телевизора выберите программу для редактирования.
3. С помощью кнопки **V+** на ПДУ или **VOL+** на панели управления телевизора подтвердите номер выбранной программы.
4. Кнопками **P+/P-** на ПДУ или **CH+/CH-** на панели управления телевизора выберите желаемое расположение данной программы.
5. С помощью кнопки **V-** на ПДУ или **VOL-** на панели управления телевизора подтвердите позицию обмениваемой программы.

Нажимая кнопки **OK** или **FAVS** на позиции определенной программы, Вы можете присвоить ей статус «любимого» канала. Символ обозначения «любимого» канала — «★» перед номером выбранной программы.

Для выхода нажмите кнопку **MENU** на ПДУ.

Меню установок в режиме VGA

Данная страница меню отображается только при работе телевизора в режиме монитора ПК.

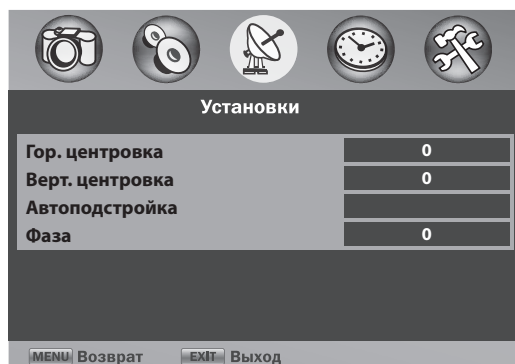

1. Нажмите кнопку **MENU** и используйте **V+/V-** на ПДУ или **VOL+/VOL-** на панели управления для выбора этой страницы.
2. Для выбора нужных опций на странице используйте кнопки **P+/P-** на ПДУ или **CH+/CH-** на панели управления телевизора.
3. Чтобы выбрать нужную настройку, нажмите **V+/V-** на ПДУ или **VOL+/VOL-** на панели управления.



ГОР. ЦЕНТРОВКА

Смещение изображения по горизонтали в режиме **ПК**.

ВЕРТ. ЦЕНТРОВКА

Смещение изображения по вертикали в режиме **ПК**.

АВТОПОДСТРОЙКА

Автонастройка частоты, фазы, температуры цвета, горизонтальной и вертикальной центровки изображения.

ФАЗА

Настройка фазы в режиме **ПК**.

Меню установок в режимах COMPONENT и HDMI

Данная страница меню отображается только при работе телевизора в режимах COMPONENT и HDMI.

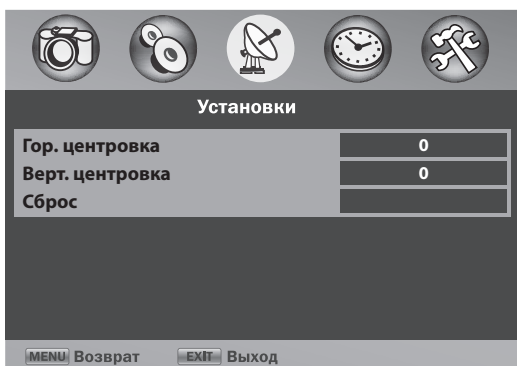

1. Нажмите кнопку **MENU** и используйте **V+/V-** на ПДУ или **VOL+/VOL-** на панели управления для выбора этой страницы.
2. Для выбора нужных опций на странице используйте кнопки **P+/P-** на ПДУ или **CH+/CH-** на панели управления телевизора.
3. Чтобы выбрать нужную настройку, нажмите **V+/V-** на ПДУ или **VOL+/VOL-** на панели управления.

ГОР. ЦЕНТРОВКА

Смещение изображения по горизонтали.

ВЕРТ. ЦЕНТРОВКА

Смещение изображения по вертикали.

СБРОС — отмена всех изменений в режимах COMPONENT и HDMI и возврат к предустановленным на заводе настройкам.

ПРИМЕЧАНИЕ

В режимах SCART1, SCART2, AV, SVIDEO в меню УСТАНОВКИ Вы можете установить только систему цвета обработки принимаемого видеосигнала.

Меню таймер

Это меню позволяет установить часы, таймер времени включения телевизора (для автоматического включения телевизора в заданное время на заданный канал) и таймер его выключения.

ТЕКУЩЕЕ ВРЕМЯ

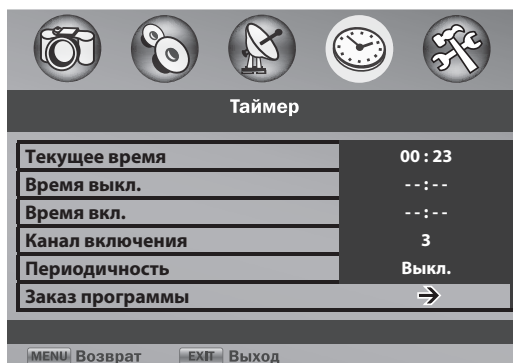

Чтобы установить **ТЕКУЩЕЕ ВРЕМЯ** необходимо с помощью кнопок **P+/P-** на ПДУ или **CH+/CH-** на панели управления телевизора выбрать пункт **ТЕКУЩЕЕ ВРЕМЯ** и установить время цифровыми кнопками **(0-9)** на ПДУ.

Установка пунктов **ВРЕМЯ ВКЛ.** (время автоматического включения телевизора) и **ВРЕМЯ ВЫКЛ.** (время автоматического выключения телевизора) производится аналогичным образом.

Выход из данной функции осуществляется нажатием кнопки **MENU** или автоматически через 5 секунд после последнего нажатия на любую кнопку ПДУ.



КАНАЛ ВКЛЮЧЕНИЯ

Устанавливается программа, на которую переключится телевизор при активации функции автоматического включения телевизора.

Кнопками **P+/P-** на ПДУ или **CH+/CH-** на панели управления телевизора активизируйте пункт **Канал включения** и, используя цифровые кнопки **0-9**, введите номер желаемой программы.

ПЕРИОДИЧНОСТЬ

Также при установке таймера времени включения/выключения настраивается функция **Периодичность**, которая устанавливает состояние автоматического включения/выключения телевизора.

Кнопками **P+/P-** на ПДУ или **CH+/CH-** на панели управления телевизора выберите функцию **Периодичность** и кнопками **P+/P-** на ПДУ или **CH+/CH-** на панели управления телевизора установите желаемое значение: **Один раз**, **Каждый день** и **ВЫКЛ** (функция отключена)

ПРИМЕЧАНИЕ

После выключения телевизора сетевой кнопкой на передней панели телевизора или вилкой из розетки, установки таймеров включения, выключения, часов текущего времени стираются из памяти телевизора.

ЗАКАЗ ПРОГРАММЫ

С помощью данной функции Вы можете установить время автоматического переключения телевизора на желаемые программы, сохраненные в памяти Вашего телевизора.

Заказ программы		
Заказ 1	00 : 03	02
Заказ 2	00 : 04	08
Заказ 3	-- : --	--
Заказ 4	-- : --	--
Заказ 5	-- : --	--
Заказ разрешен		Выкл.

MENU Возврат EXIT Выход

Кнопками **P+/P-** выберите параметр **Заказ программы** и активируйте его, нажав кнопку **V+/V-** или **OK**.

Кнопками **P+/P-** выберите строку заказа, кнопками **V+/V-** — позицию для редактирования. Время переключения и номер желаемой программы установите цифровыми кнопками (**0-9**) или **P+/P-** на ПДУ.

Для перехода на другую строку заказа используйте кнопки **МЕНЮ** и **P+/P-** на ПДУ.

Чтобы осуществить заказ программы выберите строку **Заказ разрешен** и установите положение **ВКЛ**. Очистка значений данной функции происходит нажатием кнопки **PROG** на ПДУ.

Меню функция

В меню **ФУНКЦИЯ** дополнительно устанавливаются следующие функции телевизора: **Язык**, **СТРАНА**, **МАСШТАБ**, **СИНИЙ ФОН**, **РЕЖИМ ЭНЕРГОСБЕРЕЖЕНИЯ**, **УПРАВЛЕНИЕ ПИТАНИЕМ**, **БЛОКИРОВКА ПАНЕЛИ** и **ПРОЗРАЧНОСТЬ МЕНЮ**.

Функция	
Язык/Language	Русский
Страна	Россия
Масштаб	16:9
Синий фон	Вкл.
Режим энергосбережения	Выкл.
Управление питанием	Выкл.

MENU Возврат EXIT Выход

Функция	
Синий фон	Вкл.
Режим энергосбережения	Выкл.
Управление питанием	Выкл.
Блокировка панели	Выкл.
Прозрачность	3
Сброс	

MENU Возврат EXIT Выход PROG Сброс



С помощью кнопок **P+/P-** на ПДУ или **CH+/CH-** на панели управления телевизора выберите необходимую функцию и кнопками **V+/V-** на ПДУ или **VOL+/VOL-** на панели управления телевизора установите желаемое значение:

ЯЗЫК — выбор языка экранного меню: **РУССКИЙ/ENGLISH**.

СТРАНА — выбор страны для автоматического определения действующих систем цвета и звука, а также установки языка меню по умолчанию и частот настройки ТВ-каналов.

МАСШТАБ - установка масштаба изображения.

В режиме **TV, AV, SVIDEO** возможны следующие варианты — 16:9 — 16:9 (растянутый) — 14:9 (растянутый) — 4:3 — Панорама — Исходный в режимах **SCART1, SCART2** — Исходный, 16:9, 4:3; в режимах **COMPONENT, VGA, HDMI** — 16:9, 4:3.

СИНИЙ ФОН — установка синего фона экрана вместо “снежной картинке” при отсутствии входного сигнала с выбранного видеовхода.

РЕЖИМ ЭНЕРГОСБЕРЕЖЕНИЯ – выбор 3-х режимов яркости свечения ламп подсветки для снижения энергопотребления телевизора при оптимальной яркости изображения : **Выкл., Режим1, Режим2**.

УПРАВЛЕНИЕ ПИТАНИЕМ — установка определенных интервалов времени автоотключения телевизора при отсутствии управляющих команд от пользователя.

БЛОКИРОВКА ПАНЕЛИ — блокировка панели управления ТВ от нежелательного включения телевизора и просмотра детьми ТВ-программ и видеофильмов. При выборе значения **ВКЛ** управление телевизором кнопками на передней панели становится невозможным. При нажатии и удержании любой кнопки более 5 сек. и последующем выборе значения **ВЫКЛ** блокировка кнопок управления на передней панели ТВ отменяется.

ПРОЗРАЧНОСТЬ — регулировка прозрачности фона экранного меню.

СБРОС — отмена всех изменений и возврат к предустановленным на заводе настройкам.

Переключение ТВ-программ

Любую из **100** сохраненных в памяти ТВ-программ можно выбрать одним из следующих способов:

1. однозначный номер программы выбирается нажатием на соответствующую цифровую кнопку (**0-9**) на ПДУ
2. двузначный номер программы выбирается последовательным вводом двух цифр номера программы с ПДУ
3. последовательным переключением каналов «по кругу» с помощью кнопок **P+/P-** на ПДУ или **CH+/CH-** на панели управления телевизора или на передней панели телевизора. Выбор предыдущей просмотренной программы производится кнопкой **RECALL** на ПДУ.

Регулировка громкости звука

Оперативное изменение громкости звука производится кнопками **V+/V-** на ПДУ или **VOL+ / VOL-** на панели управления телевизора.



Включение/выключение звука

Для временного отключения звука телевизора нажмите кнопку **MUTE** на пульте ДУ. В нижней левой части экрана появится символ . Повторное нажатие кнопки **MUTE** включает звук на прежнюю громкость. Также звук включится в режим регулировки громкости при нажатии кнопок **V+/V-** на ПДУ или **VOL+/VOL-** на панели управления телевизора.

Выбор источников сигнала

Нажатием кнопки **AV** на ПДУ или **TV/AV** на панели управления телевизора Вы можете вызвать на экран телевизора меню **ВЫБОР ИСТОЧНИКА**. В данном меню кнопками на **P+/P-** ПДУ или **CH+/CH-** на панели управления выделите нужный вход и активируйте его, нажав кнопку **V+** на ПДУ или **VOL+** на панели управления телевизора.



Отображение дополнительной информации

Находясь в режиме просмотра телепередач (TV), нажатием кнопки **DISPLAY** Вы можете просмотреть в правом верхнем углу экрана дополнительную информацию о номере текущей телевизионной программы, системе цвета и звука:

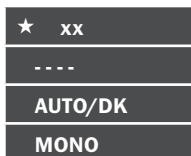

«**XX**» — номер просматриваемой телевизионной программы. Если цвет номера программы красный - программа находится в режиме пропуска; если цвет желтый - на этой программе отключена функция **АПЧГ**, если впереди номера появляется символ «★» - Вы просматриваете один из «заказанных каналов».

«----» — присвоенное название ТВ-программы (не более 7 символов).

«**AUTO/DK**» — информация о выбранной системе цвета и звука.

«**MONO /STEREO/DUAL I /DUAL II**» — тип транслируемого звука при просмотре телевизионного канала.

Находясь в режимах аудио-видео (**SCART1, SCART2, AV, S-VIDEO, COMPONENT**), нажатием кнопки **DISPLAY** Вы можете просмотреть информацию об активном входе и выбранной системе цвета, а в режимах **VGA** или **HDMI** также и информацию о разрешении принимаемого видеосигнала.

Выбор режима звука

Последовательно нажимайте кнопку **S.MODE** на ПДУ, чтобы выбрать один из следующих режимов:

Режимы **МУЗЫКА, НОВОСТИ, ТЕАТР** являются предустановленными, и их параметры не могут быть изменены.



Выбор режима изображения

Последовательно нажимайте кнопку **P.MODE** на ПДУ, чтобы выбрать один из следующих режимов:

Режимы **ЯРКИЙ, НОРМАЛЬНЫЙ, МЯГКИЙ** являются предустановленными, и их параметры не могут быть изменены.



Таймер сна (sleep timer)

Данная функция устанавливает интервал времени в минутах, по истечении которого телевизор автоматически выключается. При однократном нажатии на кнопку **SLEEP** на ПДУ устанавлива-

ется интервал 15 минут, при каждом последующем нажатии добавляется по 15 минут, вплоть до 120. Следующее нажатие отключает таймер сна.

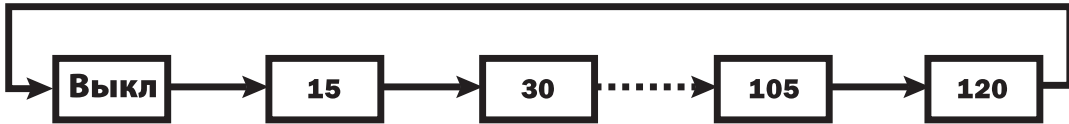

Стоп-кадр

Нажмите кнопку **STILL**, чтобы зафиксировать изображение на экране ТВ. Для отмены этого режима повторно нажмите данную кнопку.

Автосканирование

Данная функция служит для быстрого просмотра всех программ.

Для сканирования программ, начиная с просматриваемой, нажмите кнопку **SCAN**. Программы, записанные в памяти Вашего телевизора, будут последовательно отображаться в 9-ти «окнах».

Для просмотра одной из этих программ, нажмите кнопки **V+/V-**, **P+/P-** и **OK** во время сканирования. На экране появится изображение выбранной программы.

Для выхода из данного режима нажмите кнопку **SCAN**.



Отображение текущего времени

Находясь в режиме просмотра телепередач (**TV**), нажатием кнопки Вы можете просмотреть на экране время, установленное в пункте **Текущее время** меню **Таймер**.

Повторное нажатие кнопки отключает отображение текущего времени.



Выбор режима изображения

Выбор формата изображения производится кнопкой **ZOOM**:



Любимый канал

С помощью данной функции Вы можете посмотреть СПИСОК №1 пяти «любимых» ТВ -программ, записанных в пункте Редактирование каналов меню Установки, а также автоматически сохраненный СПИСОК №2 последних десяти просмотренных программ (каждая в течение не менее 20 минут).



Последовательно нажимая кнопку **FAVS**, Вы можете выбрать один из следующих режимов: СПИСОК №1, СПИСОК №2, Выкл. Переключение программ внутри каждого списка производится кнопками **P+/P-** на ПДУ или **CH+/CH-** на панели управления телевизора.

Телетекст

Телетекст — это информационная система, обеспечивающая передачу владельцам телевизоров различной информации (новости, программы телепередач, информация о погоде, курсах валют и др.).

Информация, передаваемая на одном канале, называется журналом. Журнал в свою очередь состоит из пронумерованных страниц. На индексной (обычно 100-й) странице Вы можете ознакомиться с его содержанием.

Включение и выключение режима телетекста

Нажмите кнопку  на ПДУ. При этом телевизионное изображение исчезнет, и телевизор переключится в режим телетекста. Для возвращения в режим просмотра телевизионных каналов нажмите кнопку  еще раз.

П Р И М Е Ч А Н И Е

Примечание: в режиме телетекста Вы не можете менять настройки телевизора, кроме регулировки уровня громкости.

Выбор страницы телетекста

Непосредственный выбор страницы телетекста осуществляется кнопками 0...9. Номер страницы должен быть в пределах от 000 до 899. Зеленый цвет номера страницы означает, что в данный момент идет её поиск. Белый цвет — страница найдена и её содержание выведено на экран. Вернуться к предыдущей странице можно с помощью кнопки P-, а перейти на следующую страницу — с помощью кнопки P+.

Для просмотра индексной (100-й) страницы журнала телетекста нажмите кнопку . На нижней строке текущей страницы телетекста выведены номера 4-х страниц телетекста на разном цветовом фоне.

Вы можете выбрать эти страницы при помощи соответствующих цветных кнопок ПДУ (красная, зеленая, желтая, синяя).

Двойной размер телетекста

Нажатие кнопки  увеличивает размер букв телетекста в два раза. Последовательным нажатием данной кнопки Вы можете:

1. отобразить верхнюю половину страницы, увеличенную в два раза;
2. отобразить нижнюю половину страницы, увеличенную в два раза;
3. восстановить исходный размер телетекста.

Отображение скрытой информации

Нажатие кнопки  «раскрывает» скрытые слова телетексте, например, ответы на вопросы викторин.

При повторном нажатии кнопки скрытые слова исчезают вновь.

Удержание необходимой страницы на экране

Если информация телетекста не помещается на одной странице, то она автоматически переходит на следующую. Нажатие кнопки  задерживает отображение необходимой подстраницы. Повторное нажатие отменяет удержание.

Просмотр телепрограммы во время поиска текста

В режиме ТЕТЕКСТ нажмите кнопку . Телевизор переключится в режим просмотра телепрограммы и в верхнем левом углу экрана будет показан номер страницы. При помощи цифровых кнопок (0-9) на ПДУ выберите номер нужной Вам страницы.

Для просмотра найденной информации нажмите кнопку .

Выбор подстраницы в телетексте

Если страницы телетекста содержат подстраницы, нажмите кнопку . На нижней строке телетекста появится строка для ввода номера подстраницы. При помощи цифровых кнопок (0-9) или кнопками P+/P- введите ее номер.

Микширование

Микширование — это наложение информации телетекста на телевизионное изображение.

Нажатие кнопки  накладывает информацию телетекста на ТВ-изображение. Повторное нажатие кнопки возвращает режим ТЕТЕКСТ.

Выбор языка телетекста

Желаемый язык телетекста выбирается с помощью кнопки E/W на ПДУ.



Проблема	Метод устранения
Нет изображения (экран не светится) и нет звука.	Проверьте надежность подключения телевизора к электрической сети. Убедитесь, что телевизор находится в рабочем режиме. Проверьте положение сетевой кнопки на передней панели телевизора.
Экран светится, нет изображения, нет звука.	Убедитесь, что телевизор включен в режим TV. Проверьте соединение между телевизором и антенной. Переключите телевизор на другой канал. Отсутствие изображения может быть следствием неисправности на телестанции. Повторно произведите процедуру настройки.
Нет входного аудио-/ видео- сигнала с внешних источников сигнала.	Проверьте наличие входного сигнала. Проверьте надежность подсоединения на входных разъемах телевизора и на выходных источниках сигнала.
Изображение есть, нет звука.	Проверьте контроль громкости звука кнопкой V+ . Проверьте, что звук не выключен кнопкой MUTE . Проверьте соединение от внешнего источника. Установите нужный стандарт звука.
Слишком светлое или темное изображение на экране телевизора.	Проверьте установки яркости и контрастности в меню ИЗОБРАЖЕНИЕ .
Нет резкости изображения.	Зона неуверенного приема сигнала. Слабый транслируемый сигнал. Проверьте соединение между телевизором и антенной. Проверьте правильность направления антенны.
Изображение двоится, тропится.	Рекомендуется использование направленной наружной антенны или подключение к кабельной сети (если проблема вызвана отражением сигнала от близких гор или высотных зданий). Проверьте правильность направления антенны.
Пятна на изображении.	Убедитесь в отсутствии помех со стороны автомобилей, поездов, неоновых светильников и др.
Не работает пульт дистанционного управления	Замените батарейки. Проверьте, не расположены ли рядом с телевизором источники яркого света. Удалите их на расстояние не менее 1 метра от телевизора.
Неестественный цвет изображения на экране.	Неправильная настройка температуры цвета. Заново настройте параметр ЦВЕТОВАЯ ТЕМПЕРАТУРА .



Наименование	Спецификация	
	LTA-26C904	LTA-32C904
Модель телевизора	LTA-26C904	LTA-32C904
Формат экрана	16:9	16:9
Размер видимой области экрана (ШxВ)	566,4x339,8	697,7x392,3
Разрешение	1366x768	1366x768
Угол обзора (гор./верт.)	178/178	
Время отклика	8мсек	
Отображаемые цвета	16, 7 млн. цветов	
Яркость	500:1	500:1
Контраст (MAX)	1200:1	800:1
Система цветности	PAL, SECAM, NTSC	
Система звука	DK, I,BG,M	
Входной формат YPbPr	480i/480P/576i/576P/720P/1080i	
Входной формат HDMI	VGA/SVGA/XGA/WXGA (60Hz) 480i, 480P, 576i, 576P, 720P, 1080i	
Номинальная мощность акустической системы	2x5 Вт	
Диапазон напряжения питания	100–240 В, 50/60 Гц	
Потребляемая мощность	130 Вт	150 Вт
Потребляемая мощность в режиме ожидания, Вт	≤2	≤3
Габаритные размеры: без подставки/с подставкой (длина, ширина, высота), мм	668x480x110 (668x540x250)	813x560x110 (813x620x250)
Масса	17,5	21,5

П Р И М Е Ч А Н И Е

В целях улучшения качества продукции производитель оставляет за собой право вносить изменения и дополнения в дизайн и конструкцию телевизора, которые могут быть не отражены в данном руководстве по эксплуатации и дополнения, которые могут быть не отражены в данном руководстве.



A

AV — сокращенное обозначение для «аудио/видео». Относится к системам, обрабатывающим и аудио, и видеосигналы.

aspect ratio — отношение ширины видимого изображения к его высоте. Стандартный телевизор поддерживает соотношение сторон кадра 4:3 (1,33:1). Широкоэкранные телевизоры (и аппараты для приема передач телевидения высокой четкости) имеют соотношение сторон 16:9 (1,78:1).

B

bandwith — диапазон частот, в котором устройство может обрабатывать или пропускать сигнал. Например, канал окружения в “Dolby Surround” имеет диапазон частот 100 Гц - 7 кГц. Это означает, что канал пропускает только частоты между 100 Гц (бас) и 7 кГц (нижние высокие частоты). Человеческое ухо различает звуки в частотном диапазоне 20 Гц - 20 кГц.

bass — звуки в области низких частот, в основном 20-300 Гц.

bass extension — наиболее низкая частота, которую аудиосистема способна передавать. Характеризует степень глубины воспроизводимого системой или громкоговорителем баса. Например, небольшой сабвуфер может иметь нижнюю граничную частоту 40 Гц, тогда как у большого сабвуфера эта величина достигает 16 Гц.

BBE (Barcus - Berry Electronics) — система коррекции сигнала фирмы Barcus - Berry Electronics, Inc; широко используется в профессиональном звукоусилении для восстановления правильных соотношений между спектральными составляющими сигнала, чтобы максимально приблизить звук к его исходному состоянию.

bit rate — количество бит цифрового аудио- или видеосигнала, записываемое на носитель или передаваемое по линии связи за одну секунду. Например, скорость цифрового потока “Dolby Digital” составляет 384 кбит/с (384 000 бит в секунду) или 448 кбит/с. Видеокодер MPEG-2 вырабатывает цифровой видеосигнал с переменной скоростью цифрово-

го потока, в среднем, примерно 3,5 Мбит/с (3,5 миллиона бит в секунду). Чем выше скорость цифрового потока, тем выше качество передаваемого звука или изображения.

brightness signal — компонент видеосигнала, несущий информацию о соотношении черного и белого тонов в изображении. Обозначается буквой Y. Наряду с компонентом яркости в видеосигнале присутствует компонент цветности.

C

CVBS (Composite Video Blanking Signal) — композитный видео сигнал передается по одному сигнальному проводу и содержит в себе следующие компоненты: сигнал яркости, сигналы синхронизации и сигнал цветности (закодированные в один два цветоразностных сигнала). Для подключения композитного видео, как правило, используется разъем RCA.

Close Caption (субтитры) — данные, являющиеся составляющей видеосигнала и подающиеся в декодер для субтитров. С их помощью возможно воспроизведение на экране субтитров для глухих или слабослышащих.

Close Caption отличаются от обычных субтитров тем, что это отключаемые субтитры (в России данный сервис пока не применяется).

component video (YPbPr) — тип видеосигнала, в котором информация о яркости и цветности изображения разделена, для улучшения качества изображения. В высококоразрешающих ТВ (HDTV) используется изображение, содержащее три сигнала: Y (люминесцентный), Pb и Pr (сигналы цветов). Имеет неоспоримые преимущества перед композитным или S-video сигналом. У высококачественных DVD-плееров имеется компонентный выход. Подавая такой видеосигнал на видеодисплей с компонентным видеовходом, можно получить великолепное качество изображения.

composite video (см. CVBS)

contrast — диапазон градаций яркости изображения между черным и

белым. controller - контроллер - другое название A/B-предусилителя.

crossover — устройство, разделяющее частотный спектр сигнала на две или более частей. Встречается практически во всех акустических системах, а также в некоторых A/B-ресиверах и контроллерах.

D

DDC (Data Display Channel) — канал, предназначенный для связи между дисплеем и источником графической информации. Этот стандарт, утвержденный VESA, - жизненно важное звено для реализации технологии plug-and-play.

DDC обеспечивает корректную настройку дисплея с помощью отдельной линии связи между дисплеем и графическим контроллером компьютера. Эта линия не проходит через схемы обработки изображения, находящиеся в цифровом интерфейсе того или иного типа. Дисплей сообщает компьютеру, что он собой представляет и что может отображать. Благодаря этому графический контроллер при загрузке настраивает дисплей на максимальное разрешение.

Digital Signal Processing (DSP) — выполнение над аудио/видеосигналами в цифровой форме математических операций и функций.

Digital Theater Systems (DTS) — цифровой формат объемного звука, использующийся в кинотеатрах и некоторых системах домашнего кинотеатра. С точки зрения качества звучания — лучшая альтернатива формату Dolby Digital. DTS поддерживает как 5.1-канальный, так и 6.1-канальный варианты звука. Также именуется DTS Surround Sound.

digital-to-analog converter (DAC, D/A) — устройство, преобразующее цифровой сигнал в аналоговую форму. Такими устройствами снабжены все проигрыватели лазерных дисков, DVD- и CD-плееры, ресиверы DSS.

Direct Stream Digital (DSD) — метод цифрового кодирования звука с применением однобитного квантования и очень высокой частоты дискретизации.

Разработан фирмами Sony и Philips для формата Super Audio CD (SACD).

discrete — (раздельный) дискретный цифровой формат объемного звука содержит 5.1 (5+1) каналов звуковой информации, являющихся абсолютно раздельными, в отличие от матричных форматов, например, Dolby Surround, где при записи или передаче каналы «смешиваются».

Dolby Digital — 5.1-канальный цифровой формат звука, используемый в кинотеатрах, на сегодня самый популярный формат бытовой видеозаписи, в основном применяется в DVD и HDTV.

Dolby Pro Logic — разновидность декодера Dolby Surround с улучшенными характеристиками по сравнению со стандартным декодером. В частности, Pro Logic имеет лучшее разделение каналов и выход центрального канала. Поступающие на вход два цифровых сигнала, кодированные в Dolby Surround, декодер Dolby Pro Logic разделяет на сигналы левого, центрального, правого каналов и канала окружения. Почти все AV-ресиверы и процессоры оснащены системой Dolby Pro Logic.

Dolby Surround — формат кодирования звукового сигнала, при котором четыре звуковых канала (левый, центральный, правый и тыловой) объединяются в два канала с последующей передачей или записью. При воспроизведении декодер Dolby Surround (или Dolby Pro Logic) восстанавливает исходные четыре канала.

downmix converter — устройство уменьшения числа каналов — схема, используемая в DVD-плеерах для преобразования цифрового 5.1-канального звукового формата Dolby Digital в двухканальный сигнал Dolby Surround. Эта схема позволяет слушать стереозвук даже при отсутствии декодера Dolby Digital.

DSD — см. Direct Stream Digital.

DSP — см. Digital Signal Processing.

DTS (Digital Theater System) — система многоканальной записи звука со сжатием меньшим, чем в Dolby Digital, что обеспечивает лучшее по сравнению с ней качество звука.

DVD (Digital Versatile Disk, или цифровой универсальный диск) — диск для хранения большого количества информации (до 17 Gb) на относительно небольшом носителе (120 мм). Так как объем диска позволяет записать на него полноценный видеоряд с звуковым сопровождением, основное направление использования дисков на данный момент - запись кинофильмов.

DVD-audio — диск формата DVD, содержащий цифровую многоканальную фонограмму или двухканальный цифровой звук с высокой частотой дискретизации и большой разрядностью отсчетов (до 24бит/192кГц).

DVI (Digital Visual Interface) — цифровой видеоинтерфейс.

dynamic range compressor — схема, которая встречается в некоторых ресиверах и предварительных усилителях, оборудованных декодером Dolby Digital; предназначена для уменьшения динамического диапазона. Такой компрессор понижает уровень громкости на пиках и увеличивает громкость тихих сигналов. Полезен, например, в вечернее время, когда вы не хотите беспокоить членов вашей семьи громким звуком и в то же время хотите ясно слышать «тихие места».

H

HD DVD (High Definition Digital Visual Disc) — DVD-диск высокого разрешения (один из форматов).

HDTV (High Definition Television) — новая цифровая система передачи видеосигнала, внедрение которой началось в Северной Америке и Японии в 1998 году. Планируется к 2050 году в HDTV перевести практически все телевидение мира.

Hi-Fi — аббревиатура от High Fidelity (высокая верность). В аудио- и видеотехнике понятие, означающее высокое качество записи и воспроизведения звука. Так называют и способ записи звука высокого качества, который используется в некоторых видеомагнитофонах. Такие аппараты воспроизводят превосходный звук, - его качество гораздо выше, чем при воспроизведении обычных звуковых дорожек формата VHS.

high definition television — см. HDTV.

horizontal resolution — количество минимальных элементов изображения (линий), которое видеомонитор способен воспроизводить в каждой горизонтальной линии изображения; или общее количество видеoinформации, содержащейся в одной горизонтальной линии видеосигнала источника. Например, формат видеозаписи VHS обладает горизонтальным разрешением 240 линий, лазерный диск - 480 линий, DVD обеспечивает 500 линий, а максимальное разрешение HDTV - 1080 линий.

L

LCD (Liquid Crystal Display) — жидкокристаллический (ЖК) дисплей. Устройство отображения изображения или текстовой информации, в котором массивы из жидких кристаллов пропускают либо задерживают свет в зависимости от сигнала управления.

LCD projector — проектор, построенный на трех жидкокристаллических панелях и источнике света в виде лампы накаливания.

letterbox — изображение, получаемое в результате передачи широкоэкранный кино по обычному телевидению: оно располагается между черными полосами сверху и снизу.

M

MPEG-1 video compression — метод кодирования цифрового видеосигнала, при котором число битов, необходимых для его представления, понижается до 1,4 Мбит/с. Может обеспечить лишь низкое качество изображения.

MPEG-2 video compression — более высококачественная по сравнению с MPEG-1 версия метода сжатия. Используется в DSS и DVD.

MPEG-4 (Motion Picture Expert Group 4) «Группа киноэкспертов» (организация, разрабатывающая форматы сжатия видеoinформации, MPEG-4 — один из форматов).

MPEGDNR (MPEG Dynamic Noise Reduction) — технология динамичес



кого уменьшения «шумов» для форматов MPEG.

MTS (Multichannel Television Sound) — метод передачи стереозвука по обычным телевизионным каналам.

N

NTSC (National Television Standards Committee) — организация, принявшая в 1953 г. американский стандарт цветного телевидения. NTSC стало именем нарицательным для телевизионных и видеосигналов, соответствующих этому стандарту. Иронически расшифровывается как Never Twice the Same Color — каждый раз новый цвет.

P

PAP (Picture-And-Picture) — «две картинки» (разделение экрана на две равные части, с выдачей звукового сопровождения по двум разным каналам).

PCMCIA (Personal Computer Memory Card International Association) — «Международная ассоциация по картам памяти персональных компьютеров» (здесь: тип компьютерного интерфейса).

PDP (Plasma Display Panel) — плазменная панель.

PIP/PBP/POP — разные виды отображения режима «кадр в кадре» (подача изображения со второго тюнера или видеовхода на экранную врезку).

pixel — наименьший элемент изображения на экране. В пикселах измеряется разрешающая способность видеомонитора: чем больше число пикселей, которое он способен выводить на экран, тем выше его разрешение.

Pulse Code Modulation (PCM) — метод представления звукового сигнала последовательностью числовых значений.

R

RCA jack — разъем, используемый в аудио и видеоконтактах. Через такие разъемы подаются звуковые

сигналы линейного уровня, а также композитный и компонентный видеосигналы. В обиходе данный тип разъема обычно называют «тюльпан».

RGB (Red-Blue-Green) — «красный–синий–зеленый» (система передачи основных цветов в системах цветного телевидения, здесь также: обозначение видеосигнала).

S

S-VHS — разновидность формата видеозаписи VHS с лучшими показателями качества изображения, достигаемыми в результате записи видеосигнала с более широким частотным диапазоном и передачи сигналов яркости и цветности раздельно.

S-Video (Separate Video) — видеоинтерфейс с раздельной передачей сигналов яркости (Y) и цветности (C).

S/PDIF interface — стандартизованный метод передачи цифрового звука от одного аудиоконтакта к другому. Сокращение от Sony/Philips Digital Interface Format.

satellite speaker — небольшой громкоговоритель с ограниченным снизу частотным диапазоном, сконструированный для использования совместно с сабвуфером.

subwoofer — громкоговоритель, предназначенный для воспроизведения низкочастотных сигналов.

surround decoder — устройство, преобразующее кодированный звуковой сигнал многоканальной стереофонии в несколько отдельных канальных сигналов с целью их последующего усиления. На декодер Dolby Pro Logic поступает двухканальный сигнал, кодированный по системе Dolby Surround, который преобразуется в четырехканальный звуковой сигнал (левый, центральный, правый и тыловой каналы).

surround sound — формат записи и воспроизведения звука, в котором используется более двух каналов и более двух громкоговорителей (некоторые расположены позади слушателя).

Surround speakers — громкоговорители, расположенные по бокам или позади слушателя и предназначенные для воспроизведения канала окружения многоканальных стереофонограмм.

T

TruSurround — вариант системы передачи пространственного звучания с помощью двух акустических систем для любого многоканального источника. Имеет сертификацию Dolby (SRS).

TruSurround XT — усовершенствованный вариант TruSurround, включающий дополнительно обработку для повышения разборчивости диалогов (Dialog Clarity), TruBass и WOW. Имеет сертификацию Dolby (SRS).

V

vertical resolution — количество линий (строк), которыми изображение представлено на экране видеомонитора; также количество строк развертки изображения в его источнике. Система NTSC поддерживает разрешение по вертикали 480 линий; в ТВЧ этот параметр составляет 1080 линий.

VGA (Video Graphic Adapter) — графический видеоадаптер (тип видеокарты в персональных компьютерах).

W

widescreen — видеозэкран или проецируемое изображение с соотношением сторон более 1,33. Широкоэкранные телевизоры имеют соотношение сторон 1,78, также выражаемое как 16:9.

windowbox — изображение, получаемое в результате показа стандартного 4:3 изображения на экране широкоэкрannого 16:9 телевизора. Справа и слева от изображения наблюдаются черные полосы.

Y

Y/C — см. **S-Video**

YPbPr — см. **component video**

Конструкция ЖК-телевизора AKAI модели **LTA-26C904 / LTA-32C904** позволяет при помощи специального кронштейна установить его на вертикальной поверхности. Кронштейн приобретается отдельно, и в комплект поставки телевизора не входит. Для гарантии совместимости кронштейна с моделью Вашего телевизора при

покупке проконсультируйтесь с продавцом изделия.

Необходимые размеры для соединения задней стенки телевизора и кронштейна крепления прилагаются ниже:

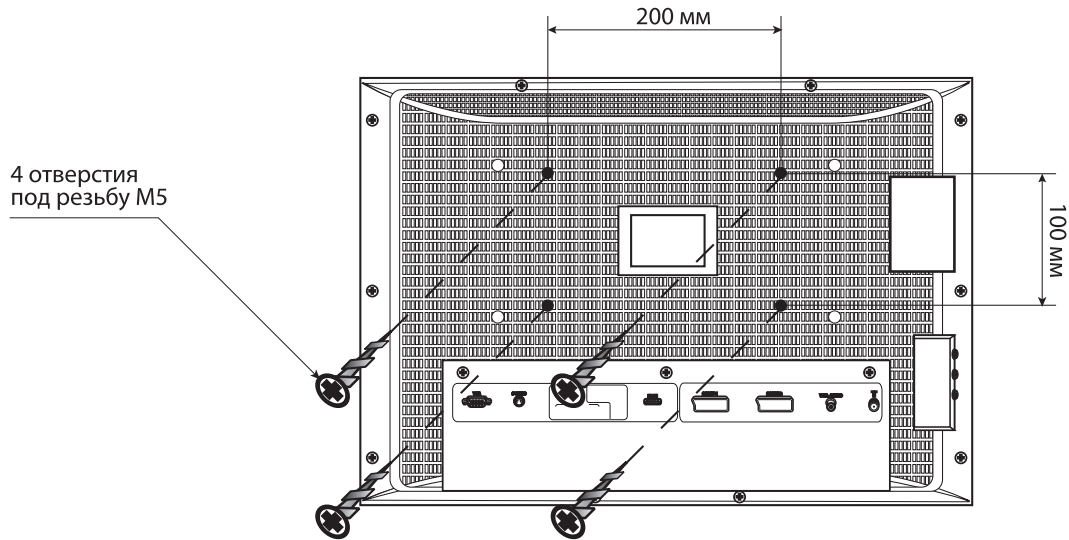
**ПРИМЕЧАНИЕ**

Для снятия подставки телевизора необходимо предварительно снять **4 винта M4x25**, соединяющих ее с задней стенкой телевизора.



ГОСТ Р МЭК 60065
ГОСТ Р 22505

www.akai.ru



ГОСТ Р МЭК 60065
ГОСТ 22505, ГОСТ Р 51515