



AKAI

Мультисистемный
жидкокристаллический телевизор
со встроенным DVD-проигрывателем

LTA-19E307D

РУКОВОДСТВО ПО ЭКСПЛУАТАЦИИ



ГОСТ Р МЭК 60065
ГОСТ Р 22505

Производитель: DIGITREX (JIANGSU) LCD CO.,LTD.
Адрес: No.1 Jingshier Road, Economic And Technical Development Zone,
Zhenjiang, JiangSu, China

Произведено по лицензии ООО «АКАЙ ЭЛЕКТРИК»

Импортер: ООО «М.видео трейд»
Адрес: 127030, Россия, Москва, ул. Суцневская, д. 21/23, стр. 1

www.akai.ru



AKAI

Жидкокристаллический телевизор со встроенным DVD-проигрывателем

LTA-19E307D

Функциональные особенности:

- Встроенный DVD-проигрыватель с щелевым загрузчиком
- Воспроизводимые форматы DVD-проигрывателя: DVD, VCD, SVCD, CD-Audio, MP3, HDCD, MPEG-4, JPEG, Kodak Picture CD
- Высококонтрастная ЖК-панель
- Мультисистемный ТВ-тюнер
- Видео/аудиовходы: VGA, PC-аудио, SCART, S-видео, композитный (CVBS)
- Поддерживаемые форматы видеосигнала PC: VGA/SVGA/XGA/WXGA/SXGA/WXGA+
- Меню на русском языке
- 200 программ
- 4 режима настройки изображения
- 4 режима настройки звука
- Телетекст
- Возможность крепления на вертикальную поверхность

www.akai.ru



Благодарим Вас за приобретение ЖК-телевизора Akai LTA-19E307D и надеемся, что он прослужит Вам многие годы!

Содержание

| | |
|---|----|
| Общие рекомендации | 2 |
| Меры предосторожности | 3 |
| Общие сведения | 3 |
| Введение. Назначение кнопок и разъемов | 4 |
| Пульт дистанционного управления | 6 |
| Установка и подключение телевизора | 8 |
| Функции управления телевизором | 10 |
| Настройка телевизора с помощью меню | 11 |
| Работа с телетекстом. | 16 |
| Управление работой плеера | 17 |
| Возможные проблемы и методы их устранения | 24 |
| Основные технические характеристики | 25 |
| Глоссарий. | 26 |

Комплект поставки

| | |
|--|-------|
| 1. Телевизор | 1 шт. |
| 2. Сетевой адаптер питания | 1 шт. |
| 3. Пульт дистанционного управления | 1 шт. |
| 4. Батарейка типа AAA (1,5 В) | 2 шт. |
| 5. Гарантийный талон | 1 шт. |
| 6. Руководство по эксплуатации | 1 шт. |
| 7. Список сервисных центров | 1 шт. |

В Н И М А Н И Е

Телевизор — сложное электротехническое устройство. Перед его включением внимательно изучите настоящее руководство по эксплуатации. Изучите функции управления и надписи на задней стенке телевизора. Соблюдайте правила безопасности при эксплуатации данного изделия.

- При покупке телевизора проверьте его работоспособность и комплектность. Проверьте соответствие номера аппарата с номером, указанным в гарантийном талоне.
- Убедитесь в наличии даты продажи, штампа торгующей организации и разборчивой подписи (или штампа) продавца в гарантийном талоне. Помните, что при утере гарантийного талона Вы лишаетесь права на гарантийный ремонт. Отрывные талоны на гарантийный ремонт вырезаются специалистами ремонтного предприятия только после выполнения работы. За каждый ремонт вырезается только один талон.
- После хранения телевизора в холодном помещении или после перевозки его в зимних условиях перед включением в сеть нужно дать телевизору прогреться при комнатной температуре в течение 2-3 часов в распакованном виде.
- Рекомендуем, чтобы операции по установке и настройке телевизора производили только специалисты сервисной службы, обслуживающей Ваш район.
- Телевизор рассчитан на подключение к сети переменного тока частотой 50/60 Гц и напряжением 220 В. Телевизор должен эксплуатироваться в помещениях при температуре окружающего воздуха от +10°C до +40°C, относительной влажности воздуха не более 80% (при 25°C) и атмосферном давлении от 650 до 800 мм рт. ст.
- Перед проведением каких-либо операций по уходу за телевизором следует отключить его от электрической сети.
- Экран телевизора необходимо очищать мягкой тканью, смоченной жидкостью для чистки окон. Никогда не используйте абразивные чистящие вещества.
- Для чистки передней панели и корпуса телевизора используйте мягкую ткань, смоченную в слабом моющем растворе, не содержащем такие растворители, как ацетон, уайт-спирит, спиртосодержащие вещества и т.п.
- Регулярно очищайте от пыли вентиляционные отверстия на задней стенке телевизора.
- Жидкокристаллическая панель имеет около 800 тысяч пикселей. Все панели проходят многоуровневый контроль на всех этапах производства на заводе-изготовителе. Панель с несколькими дефектными пикселями (менее 8) не считается дефектной. Небольшое количество дефектных пикселей не влияет на характеристики экрана. Дефектами пикселей на экране панели считаются яркие и (или) темные точки, постоянно присутствующие на экране в одном и том же месте.



- Не устанавливайте телевизор вблизи легковоспламеняющихся предметов, приборов отопления, а также в местах, где охлаждение аппарата может быть затруднено.
- Не закрывайте вентиляционные отверстия на задней стенке телевизора посторонними предметами.
- При установке телевизора между телевизором и другими поверхностями должен быть зазор не менее 10 см, так как вокруг телевизора необходимо свободное пространство для циркуляции охлаждающего воздуха.
- Не устанавливайте телевизор на неровные и неустойчивые поверхности.
- Не ставьте какие-либо предметы непосредственно на верхнюю часть телевизора.
- Избегайте попадания посторонних предметов и влаги внутрь корпуса телевизора. В случае попадания посторонних предметов, а также влаги в корпус, немедленно отключите вилку сетевого шнура от розетки электросети и обратитесь в сервисную службу.
- Не включайте телевизор в электросеть, напряжение которой выходит за пределы, указанные в технических характеристиках.
- Не подключайте телевизор через стабилизаторы напряжения, так как телевизор оборудован встроенным стабилизатором и данное подключение может вывести его из строя.
- Не подключайте сетевой адаптер телевизора к источнику постоянного тока.
- Не оставляйте работающий телевизор без присмотра, особенно при включенном на экране ярком неподвижном изображении (некоторые эмблемы сети/программ, телефонные номера, телетекст, изображения в формате 4:3, игровые заставки и т.д.) более 10 минут. Это может привести к постоянному остаточному отображению их на экране. Гарантия на данный дефект не распространяется.
- Не допускайте самостоятельного включения и выключения телевизора малолетними детьми.
- В случае возникновения неисправностей в работе телевизора, а также при появлении характерного запаха или задымления, отключите аппарат от электросети и обратитесь в сервисную службу. Не производите самостоятельно повторное включение.
- Предохраняйте телевизор от чрезмерных вибраций и падений, это может повредить корпус и электронные компоненты, сократив тем самым срок службы аппарата.
- Перед включением телевизора в сеть убедитесь, что сетевой шнур и электрическая розетка не имеют повреждений и могут обеспечить надежный контакт.
- Для предотвращения повреждения сетевого шнура не помещайте тяжелые предметы на сетевой шнур,

- не располагайте сетевой шнур около нагревательных приборов.
- При отключении сетевого шнура от сети тяните за вилку, а не за шнур.
- Вынимайте вилку шнура питания из розетки при выключении телевизора на длительное время.
- При использовании индивидуальной наружной антенны примите меры по защите телевизора от удара молнии.
- По истечении гарантийного срока необходимо ежегодно приглашать специалиста сервисной службы для проведения профилактических работ по тестированию телевизора и очистки его внутренних поверхностей от пыли.
- В случае возникновения неисправности не пытайтесь самостоятельно отремонтировать телевизор. Не доверяйте ремонт случайным лицам. Все ремонтные работы должны выполнять только специалисты сервисной службы.

ПРЕДУПРЕЖДЕНИЕ

Несоблюдение требований эксплуатации и хранения может привести к преждевременному выходу телевизора из строя или к поражению электрическим током!

Общие сведения

ЖК-телевизоры AKAI модели LTA-19E307D изготовлены согласно техническим условиям ТУ 6581-002-51794237-2006 и соответствуют требованиям ГОСТ Р МЭК 60065 по безопасности, ГОСТ 22505, ГОСТ Р 51515 по электромагнитной совместимости, что подтверждено сертификатом соответствия.

Гарантийные обязательства

Изготовитель производит бесплатное сервисное обслуживание в течение 12 месяцев с момента продажи изделия потребителю через розничную торговую сеть. Бесплатное сервисное обслуживание включает в себя выполнение ремонтных работ и замену дефектных деталей в Авторизованном Сервисном Центре. Срок гарантии составляет 12 месяцев с момента продажи изделия потребителю. При использовании телевизора в личных бытовых целях и соблюдении мер безопасности, изложенных в настоящем руководстве по эксплуатации, срок службы телевизора составляет 7 лет от даты выпуска. В течение этого срока эксплуатация телевизора не представляет опасности для жизни, здоровья и имущества владельца, а также для окружающей среды. Возможность дальнейшей безопасной эксплуатации телевизора определяется сотрудниками ближайшей сервисной службы по обращению владельца.



Передняя панель

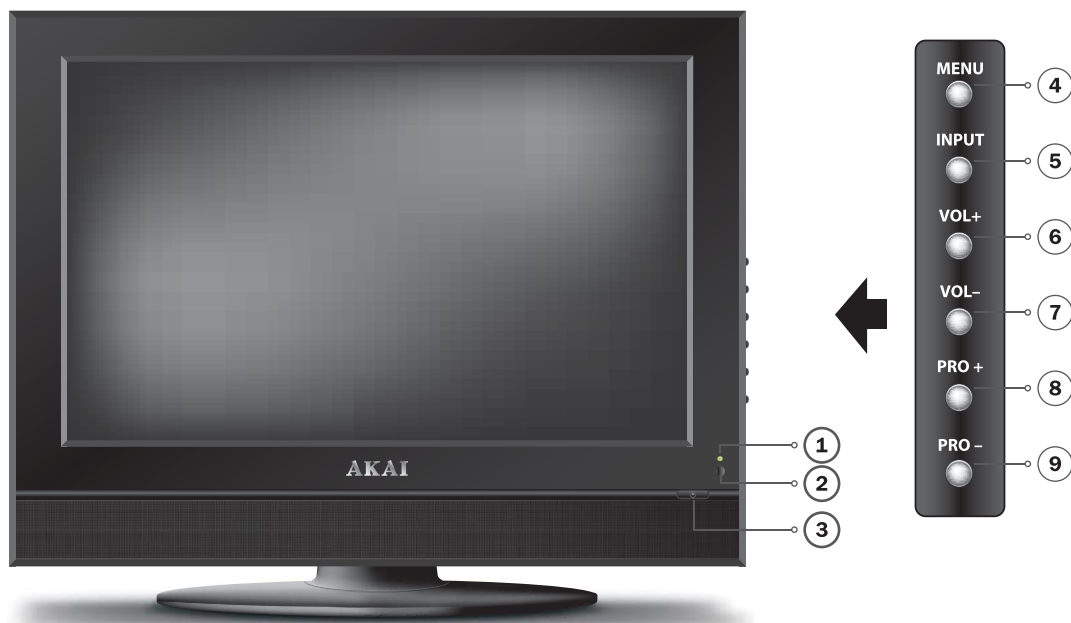

1. Индикатор сети
2. Фотоприемник
3.  — Кнопка включения/выключения телевизора
4. **MENU** — вызов на экран меню настроек телевизора
5. **INPUT** — переключение режима работы телевизора: **TV, AV, S-Video, SCART, PC.**

6. **VOL+** — увеличение громкости звука
7. **VOL-** — уменьшение громкости звука
8. **PRO+** — переключение программ в сторону больших номеров
9. **PRO-** — переключение программ в сторону меньших номеров

Вид задней панели

Приемник
щелевой загрузки
CD/DVD дисков

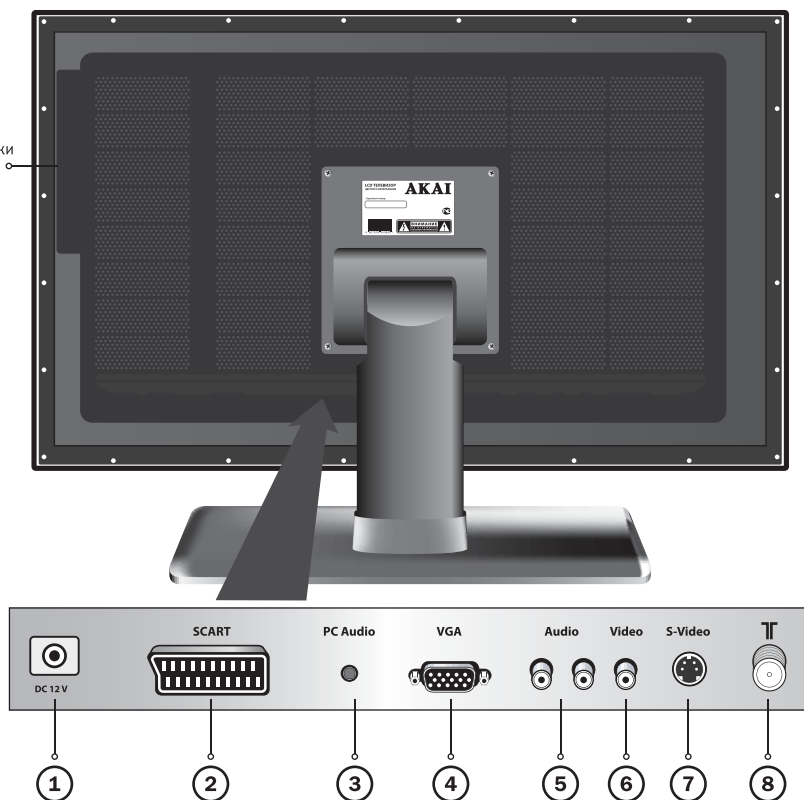

1. **DC 12 V** — разъем для подключения питания.
2. **SCART** — разъем СКАРТ
3. **PC AUDIO** — вход для аудиосигнала с ПК
4. **VGA** — вход аналогового сигнала с ПК (VGA)*
5. **AUDIO R-L** — входы для аудиосигнала внешнего устройства

6. **VIDEO** — композитный видеовход (CVBC)* (для DVD, видеокамеры или другого внешнего источника)
7. **S-VIDEO** — видеовход S-Video
8. Антенный вход

* — Объяснение терминов, отмеченных *, смотрите в Глоссарии в конце данного руководства.



* — кнопки управления встроенным DVD-проигрывателем
 ** — кнопки управления телетекстом

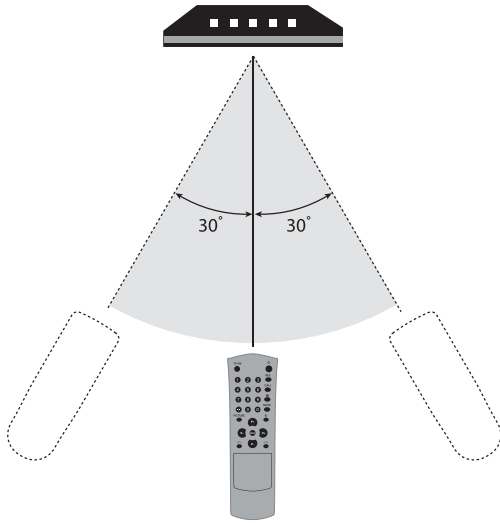

При работе направляйте пульт непосредственно на инфракрасный сенсор.

При выборе операций, нажимая на кнопки пульта, делайте интервал не менее 1 секунды.

Старайтесь не ронять пульт дистанционного управления и оберегайте его от воздействия влаги. Избегайте попадания прямых солнечных лучей на инфракрасный приемник на передней панели.

Своевременно заменяйте элементы питания в пульте дистанционного управления. Нежелательно использование аккумуляторов в качестве элементов питания. Не используйте одновременно новую и старую батарейки. Если пульт дистанционного управления не используется долгое время, или на поверхности элементов питания появились раковины, белый налет, извлеките батарейки, чтобы избежать утечки жидкости и повреждения пульта.

Установка элементов питания

1 Откройте крышку на задней поверхности пульта дистанционного управления.

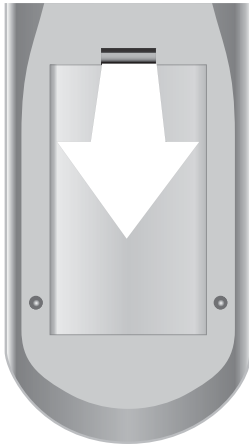

2 Установите в отсек два элемента питания типа «ААА» (входят в комплект), соблюдая полярность в соответствии с указателями внутри отсека.

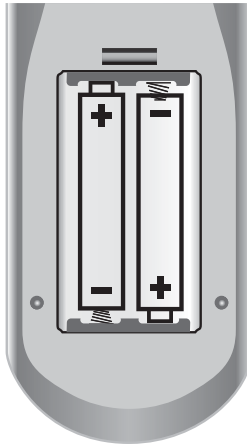

3 Закройте крышку.





При выборе места для установки телевизора следует иметь в виду, что расстояние наилучшего восприятия изображения составляет 3-5 диагоналей экрана. Центр изображения должен находиться на уровне или чуть ниже уровня глаз зрителя. Установите телевизор таким образом, чтобы избежать попадания на экран прямых солнечных лучей, так как посторонний свет ухудшает восприятие изображения. Кроме того, попадание солнечных лучей на фотоприемник может привести к сбоям в работе системы дистанционного управления.

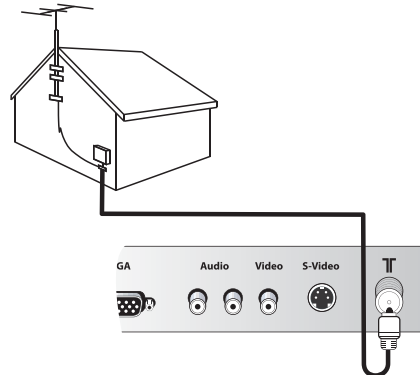
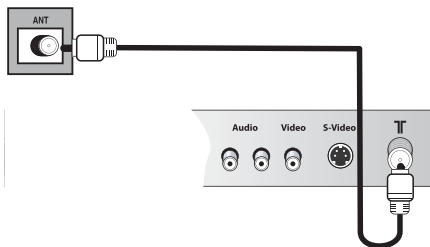

ПРИМЕЧАНИЕ

Все соединения должны производиться только при полностью отключенном телевизоре и подключаемых внешних устройствах.

Для подключения VCR, цифрового и кабельного ТВ (через ресивер), игровой приставки, компьютера, цифрового фотоаппарата, DVD-плеера через композитный видеовход VIDEO и соответствующие аудиовходы R/L, находя-

Телевизор

щиеся на задней панели ТВ, подключите соединительные кабели, как показано на рисунке, нажмите кнопку **INPUT** и установите источник сигнала SVIDEO.

Видеокамера

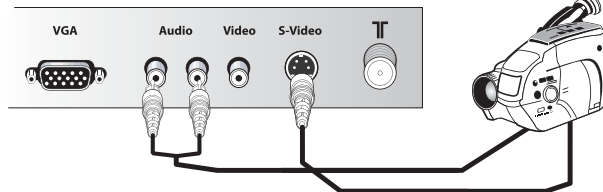

Для подключения VCR, цифрового и кабельного ТВ (через ресивер), DVD-плеера через входной разъем: SCART подключите соединительный ка-

Телевизор

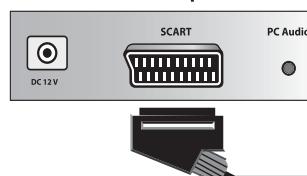

бель, как показано на рисунке нажмите кнопку **INPUT** и выберите источник сигнала **SCART**.

DVD-плеер, ресивер, и т. п.

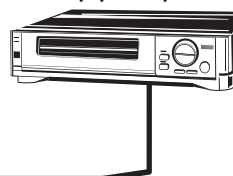

Подключение через разъемы VIDEO и аудиовходы R/L на задней панели ТВ

Для подключения VCR, цифрового и кабельного ТВ (через ресивер), игровой приставки, компьютера, цифрового фотоаппарата, DVD-плеера через композитный видеовход VIDEO и соответствующие аудиовходы R/L, находящие-

ся на задней панели ТВ, подключите соединительные кабели, как показано на рисунке, нажмите кнопку **INPUT** и установите источник сигнала AV.

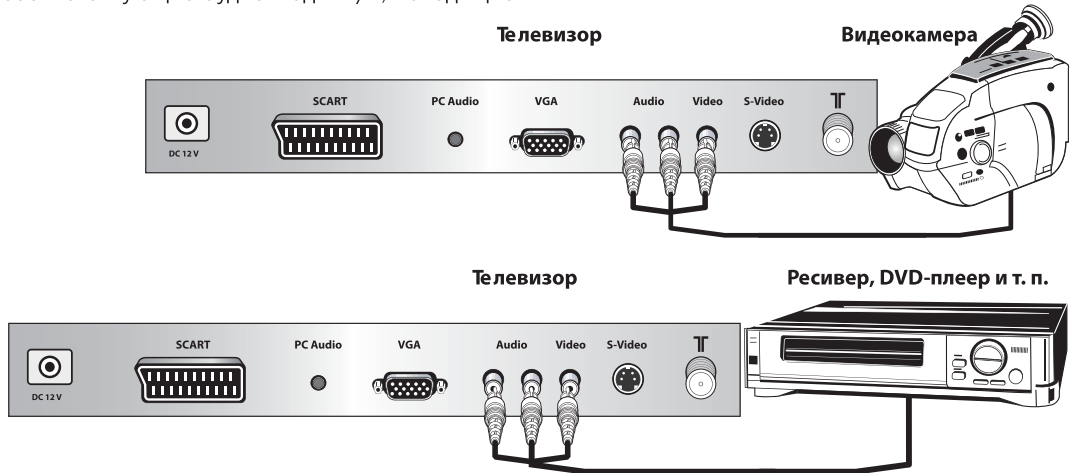

Подключение через разъем VGA и аудиовход PC-AUDIO

Для подключения компьютера, через разъем VGA и аудиовход VGA-AUDIO, находящиеся на задней панели ТВ, подключите соединитель-

ные кабели, как показано на рисунке, нажмите кнопку **INPUT** на ПДУ или на передней панели телевизора и установите источник сигнала PC.

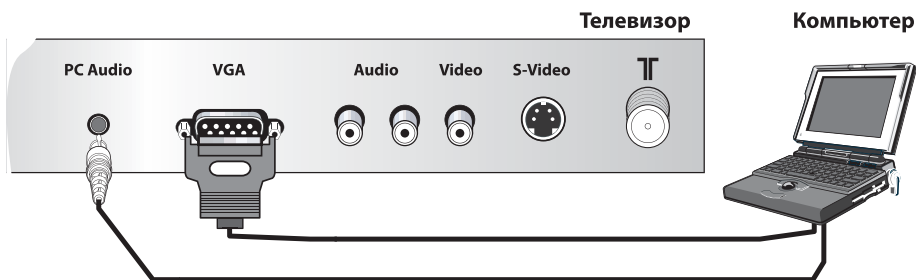

ПРИМЕЧАНИЕ

Все соединения должны производиться только при полностью отключенных телевизоре и подключаемых внешних устройствах.



Включение телевизора

Подключите сетевой адаптер питания к соответствующему гнезду на задней панели телевизора, а затем вставьте другой конец шнура в розетку электросети. Нажмите кнопку **⏻** на ПДУ или на передней панели, чтобы включить телевизор (т.е. перевести его в рабочий режим). Индикатор на передней панели сменит цвет с красного на зеленый, и на экране в правом верхнем углу появится информация о текущем режиме.

Перевод в режим ожидания

Нажмите кнопку **⏻** на передней панели телевизора. Цвет индикатора сменится с зеленого на красный.

Автовыключение

Телевизор выключится, если в течение 15 минут на активированный вход не будет поступать сигнал с внешнего устройства или управляющие команды с пульта ДУ.

ПРИМЕЧАНИЕ

Не повторяйте цикл включения/выключения слишком часто, поскольку это может привести к выходу из строя блока питания телевизора!

При перебоях в электроснабжении выньте вилку шнура питания из розетки!

Использование ПДУ и кнопок на панели управления ТВ для работы с меню

Многие функциональные установки и регулировки телевизора начинаются с настройки системы при помощи экранного меню. Меню настроек разбито на 4 «страницы» или «окна»: **ИЗОБРАЖЕНИЕ, ЗВУК, НАСТРОЙКА, УСТАНОВКИ**.

1. Для вызова меню на экран нажмите кнопку **MENU** на ПДУ или передней панели телевизора.
2. Для выбора нужной страницы меню используйте кнопки **CH+/CH-** на ПДУ или **PRO+/PRO-** на панели управления телевизора.
3. Для входа на нужную страницу — кнопки **VOL+** на ПДУ или на панели управления телевизора.
4. Для выбора нужных опций на странице используйте кнопки **CH+/CH-** на ПДУ или **PRO+/PRO-** на панели управления телевизора.
5. Переключение значений параметров осуществляйте с помощью кнопок **VOL+/VOL-** на ПДУ или на панели управления телевизора.
6. Вход в подменю осуществляется с помощью кнопки **VOL+**.

7. Для выхода из меню в режим нормального просмотра нажмите кнопку **EXIT** на ПДУ.

ПРИМЕЧАНИЕ

Содержимое меню незначительно изменяется в зависимости от режима работы: просмотра телепередач через встроенный тюнер (TV) или режима аудио-видео AV (AV, SVIDEO, SCART, PC).

Для выбора нужных опций при работе с меню Вы также можете воспользоваться подсказками, которые располагаются внизу экранного меню.



Меню ИЗОБРАЖЕНИЕ

В меню **ИЗОБРАЖЕНИЕ** Вы можете настроить следующие параметры: **Яркость**, **Контрастность**, **Оттенок** (доступен только при приеме сигнала в системе NTSC) **Насыщенность** и **Резкость** для режима изображения **Нормальный**.

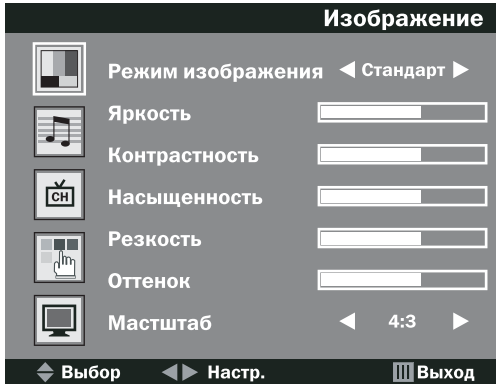

С помощью кнопок **CH+/CH-** на ПДУ или **PRO+/PRO-** на панели управления телевизора выберите необходимый параметр из списка данного меню и отрегулируйте его кнопками **VOL+/VOL-** на ПДУ или на панели управления телевизора.

Остальные функции данного меню устанавливаются следующим образом: кнопками **CH+/CH-** на ПДУ или **PRO+/PRO-** на панели управления телевизора выберите необходимую функцию, затем, нажав кнопку **VOL+**, войдите в режим ее регулировки и установите желаемое значение.

Режим изображения — выбор одного из четырех режимов настройки изображения: **ПОЛЬЗОВАТЕЛЬ**, **СТАНДАРТ**, **МЯГКИЙ**, **ЯРКИЙ**.

Режимы **СТАНДАРТ**, **МЯГКИЙ**, **ЯРКИЙ** являются предустановленными, и их параметры не могут быть изменены.

Масштаб — выбор формата изображения: **16:10** или **4:3**.

Для перехода к предыдущему меню нажмите кнопку **МЕНЮ**.

Меню ЗВУК

После входа в меню **ЗВУК** Вы можете настроить следующие параметры: **Режим звука**, **Громкость**, **Низкие частоты**, **Высокие частоты**, **Баланс**.

С помощью кнопок **CH+/CH-** на ПДУ или **PRO+/PRO-** на панели управления выберите необходимую функцию и кнопками **VOL+/VOL-** на ПДУ или на панели управления телевизора установите желаемое значение:

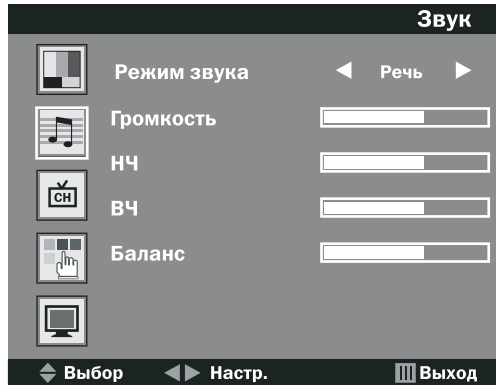

Режим звука — выбор одного из четырех режимов настройки звука: **ПОЛЬЗОВАТЕЛЬ**, **СТАНДАРТ**, **МУЗЫКА**, **РЕЧЬ**. Режимы **СТАНДАРТ**, **МУЗЫКА**, **РЕЧЬ** являются предустановленными, и их параметры не могут быть изменены.

Громкость — регулировка громкости звука.

Низкие частоты — регулировка уровня низких звуковых частот.

Высокие частоты — регулировка уровня высоких звуковых частот.

Баланс — регулировка соотношения уровня громкости левого и правого аудиоканалов.



Меню НАСТРОЙКИ

Меню **НАСТРОЙКА** используется для настройки телевизора на телевизионные вещательные станции. Телевизор можно настроить двумя способами: вручную (Вы сами контролируете процесс настройки) и автоматически (настройка телевизора на телевизионные каналы осуществляется через параметр **Автопоиск**). При этом все найденные каналы, начиная с номера **1 по 200-й**, определяются и сохраняются в памяти системы автоматически.

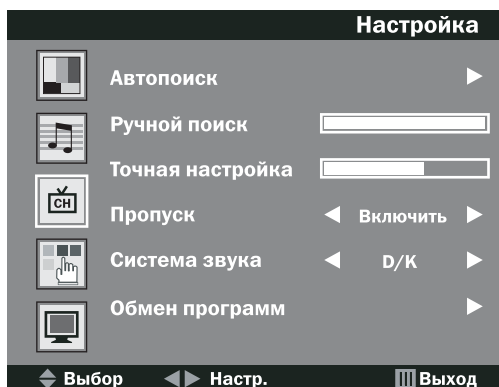

Автопоиск

После входа в меню **НАСТРОЙКА** кнопками **CH+/CH-** на ПДУ или **PRO+/PRO-** на панели управления телевизора выделите параметр **Автопоиск** и активируйте его, нажав кнопку **VOL+** на ПДУ или на панели управления телевизора.



По окончании автопоиска происходит возврат к первой найденной ТВ-программе. Прервать автопоиск можно кнопкой **EXIT** или **MENU** на ПДУ.

П Р И М Е Ч А Н И Е

Если в процессе автоматической настройки каналы сохранились не в привычном для Вас порядке, посмотрите в разделе Обмен программ, как этот порядок изменить.

Ручной поиск

После входа в меню **НАСТРОЙКИ** кнопками **CH+/CH-** на ПДУ или **PRO+/PRO-** на панели управления телевизора выделите параметр **Ручной поиск** и активируйте его, нажав кнопку **VOL+** на ПДУ.

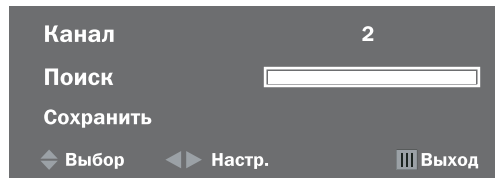

В появившемся окне:

1. При помощи кнопок **CH+/CH-** на ПДУ или **PRO+/PRO-** на панели управления телевизора выделите параметр **Канал** и кнопками **VOL+/VOL-** на ПДУ или на панели управления телевизора установите номер программы, на котором желаете произвести поиск телевизионной станции.
2. Кнопками **CH+/CH-** на ПДУ или **PRO+/PRO-** на панели управления телевизора выделите параметр **Поиск** и кнопками **VOL+/VOL-** на ПДУ произведите поиск желаемого ТВ-канала.
3. При помощи кнопок **CH+/CH-** на ПДУ или **PRO+/PRO-** на панели управления телевизора выделите параметр **Сохранить** и нажмите кнопку **VOL+/OK** на ПДУ для сохранения данных.
4. Для поиска других телевизионных каналов, которые Вы хотели бы просматривать на своем телевизоре, произведите действия, аналогичные действиям в пп. 1-3.

Точная настройка

Для подстройки найденного канала можно воспользоваться функцией **Точной настройки**. Для этого при помощи кнопок **CH+/CH-** на ПДУ или **PRO+/PRO-** на панели управления телевизора выделите параметр **Точная настройка** и кнопками **VOL+/VOL-** на ПДУ или на панели управления телевизора постарайтесь добиться наилучшего качества изображения и звука.

Пропуск программ

После поиска ряд программ может быть занят повторяющимися каналами, либо каналами с низким качеством изображения и звука. Пропуск лишних программных позиций поможет значительно ускорить выбор каналов в процессе эксплуатации телевизора. Программа, находящиеся в режиме Пропуска, не будет отображаться при переключении каналов с помощью кнопок **CH+/CH-** на ПДУ или **PRO+/PRO-** на панели управления телевизора, однако, она, по-прежнему, может вызываться с помощью цифровых кнопок **(0-9)** на ПДУ.



Для активации данной опции выберите параметр **Пропуск** и установите его в положение **ВКЛ.** Для того чтобы отменить пропуск программы, установите параметр **Пропуск** в положение **ВЫКЛ.**

Система звука

Смена системы звука может, например, понадобиться в случае ошибочного определения телевизором системы звука передаваемого сигнала в результате помех во время автоматического поиска. Для смены выберите строку **Система звука** и последовательно нажимайте кнопки **VOL+/VOL-** на ПДУ или на панели управления телевизора до появления нужного значения (в России — **D/K**).

Обмен программ

Данная функция позволяет изменить порядок программ, записанных в памяти телевизора.

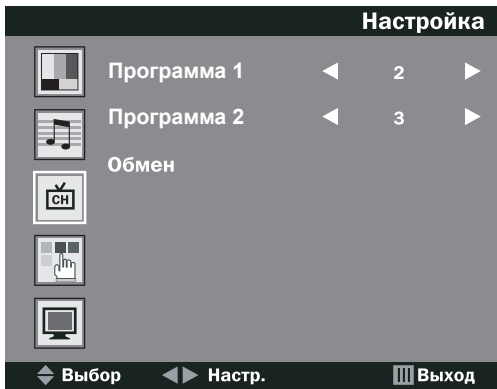

- Чтобы поменять местами программы, необходимо:
1. С помощью кнопок **CH+/CH-** на ПДУ или **PRO+/PRO-** на панели управления телевизора войти в меню **Обмен программ.**
 2. Кнопками **CH+/CH-** на ПДУ или **PRO+/PRO-** на панели управления выбрать пункт **Программа 1.**
 3. С помощью кнопок **VOL+/VOL-** на ПДУ или на панели управления установить номер первой обмениваемой программы.
 4. Кнопками **CH+/CH-** на ПДУ или **PRO+/PRO-** на панели управления выбрать пункт **Программа 2.**
 5. С помощью кнопок **VOL+/VOL-** на ПДУ или на панели управления установить номер второй обмениваемой программы.
 6. Используя кнопки **CH+/CH-** на ПДУ или **PRO+/PRO-** на панели управления, выбрать пункт **Обмен.** Для обмена номеров программ нажать кнопку **VOL+** на ПДУ или на панели телевизора.

Меню УСТАНОВКИ

В меню **УСТАНОВКИ** дополнительно устанавливаются следующие функции телевизора: **Язык, Синий экран, Язык Т/Т, Температура цвета, Шумоподавление** и **Сброс.**

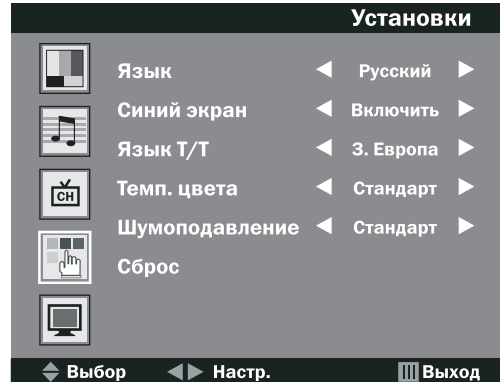

С помощью кнопок **CH+/CH-** на ПДУ или **PRO+/PRO-** на панели управления телевизора выберите необходимую функцию и кнопками **VOL+/VOL-** на ПДУ или на панели управления установите желаемое значение:

Язык — выбор экранного меню: РУССКИЙ/ENGLISH.

Синий экран — установка синего фона экрана вместо «снежной картинки» при отсутствии входного сигнала с выбранного видеовхода.

Язык Т/Т — выбор языка телетекста (РУССКИЙ, FARSI, ARABIC, 3. Европа, В. Европа).

Температура цвета — выбор одной из четырех установок температуры цвета: СТАНДАРТ (изображение без цветовых оттенков), ТЕПЛАЯ (изображение с красноватым оттенком), ХОЛОДНАЯ (изображение с синеватым оттенком), ПОЛЬЗОВАТЕЛЬ.

Установки СТАНДАРТ, ТЕПЛАЯ и ХОЛОДНАЯ являются предустановленными, и их параметры не могут быть изменены. Если Вас не устраивает ни один из предустановленных колоритов, выбрав режим ПОЛЬЗОВАТЕЛЬ в подменю **Температура цвета**, Вы можете отрегулировать параметры цвета (красный/зеленый/синий) вручную с помощью кнопок **CH+/CH-** на ПДУ или **PRO+/PRO-** на панели управления, **VOL+/VOL-** на ПДУ или на панели управления телевизором.

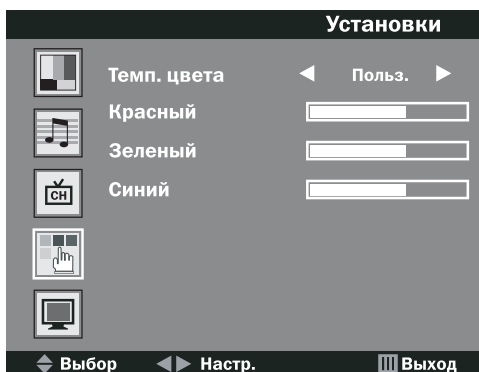

Шумоподавление — функция динамического шумоподавления. Для регулировки качества изображения Вы можете выбрать одно из следующих значений: СТАНДАРТ, ВЫСОКАЯ, НИЗКАЯ.

Сброс — отмена всех изменений и возврат к предустановленным на заводе настройкам.

Меню настроек в режиме ПК

Данная страница меню отображается только при работе телевизора в режиме монитора **ПК**.

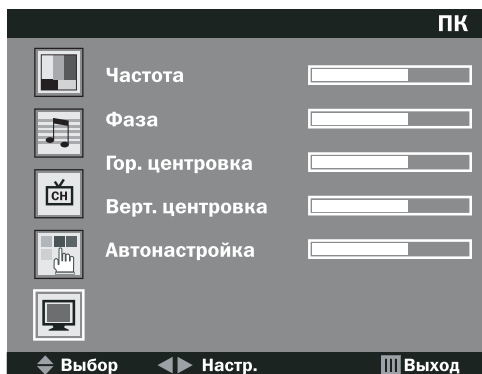

После входа в меню ПК кнопками **P+/P-** или **PRO+/PRO-** на панели управления выберите необходимую функцию и кнопками **VOL+/VOL-** на ПДУ или на панели управления установите желаемое значение:

Частота — настройка частоты в режиме **ПК**.

Фаза — настройка фазы в режиме **ПК**.

Гор. центровка — смещение изображения по горизонтали в режиме **ПК**.

Верт. центровка — смещение изображения по вертикали в режиме **ПК**.

Автонастройка — автоподстройка частоты, фазы, цвета, горизонтальной и вертикальной центровки изображения.

www.akai.ru

Другие функции управления

Переключение ТВ-программ

Любую из 200 сохраненных в памяти ТВ-программ можно выбрать одним из следующих способов:

1. Однозначный номер программы выбирается нажатием на соответствующую цифровую кнопку **(0-9)** ПДУ.
2. Двухзначный номер программы выбирается однократным нажатием кнопки **-/--** (переключение режима ввода номера программы) на ПДУ с последующим вводом двух цифр номера программы.
3. Трехзначный номер программы выбирается однократным нажатием кнопки **-/--** (переключения режима ввода номера программы) на ПДУ с последующим вводом трех цифр номера программы.
4. Последовательным переключением каналов «по кругу» с помощью кнопок **CH+/CH-** на ПДУ или **PRO+/PRO-** на панели управления телевизора.

Выбор предыдущей просмотренной программы производится кнопкой на ПДУ.

Информация в режиме TV

Находясь в режиме просмотра телепередач (TV), для просмотра информации о номере текущего телевизионного канала на пульте нажмите кнопку **DISPLAY**.

Информация в режиме AV

Находясь в режиме аудио-видео (AV) нажмите кнопку **DISPLAY** для просмотра информации об активном входе.

Настройка громкости

Оперативное изменение громкости звука производится кнопками **VOL+/VOL-** на ПДУ или на панели управления телевизора.

Включение/выключение звука

Для временного отключения звука телевизора нажмите кнопку на пульте ДУ. В нижней части экрана появится символ . Повторное нажатие кнопки включает звук на прежнюю громкость. Также звук включится в режим регулировки громкости при нажатии кнопок **VOL+/VOL-** на ПДУ или на панели управления телевизора.

Переключение источников сигнала

Нажатием кнопки **INPUT** Вы можете вызвать на экран телевизора меню **Источник**. В данном меню кнопками **CH+/CH-** на ПДУ или **PRO+/PRO-** на панели управления телевизора выделите нужный вход и активируйте его, нажав кнопку **VOL+** на ПДУ или на панели управления телевизора.

TV
AV
SVIDEO
SCART
PC



Последовательно нажимайте кнопку **S.MODE** на ПДУ, чтобы выбрать один из следующих режимов:

Режимы **СТАНДАРТ**, **МУЗЫКА**, **РЕЧЬ** являются предустановленными, и их параметры не могут быть изменены.

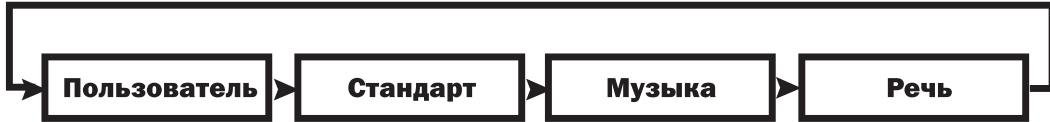

Выбор режима изображения

Последовательно нажимайте кнопку **P.MODE** на ПДУ, чтобы выбрать один из следующих режимов:

Режимы **СТАНДАРТ**, **МЯГКИЙ**, **ЯРКИЙ** являются предустановленными, и их параметры не могут быть изменены.



Таймер сна (sleep timer)

Данная функция устанавливает интервал времени в минутах, по истечении которого телевизор автоматически выключается. При однократном нажатии на кнопку **SLEEP** на ПДУ устанавливается интервал 15

минут, при каждом последующем нажатии добавляется по 15-30 минут, вплоть до 120. Следующее нажатие отключает таймер сна.

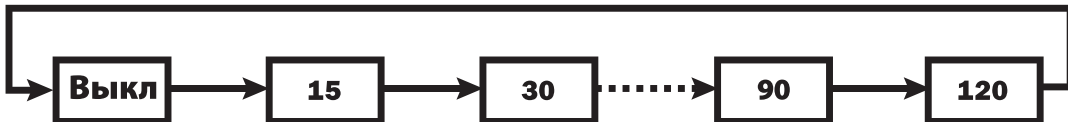





Телетекст — это информационная система, обеспечивающая передачу владельцам телевизоров различной информации (новости, программы телепередач, информация о погоде, курсах валют и др.).

Информация, передаваемая на одном канале, называется журналом. Журнал в свою очередь состоит из пронумерованных страниц. На индексной (обычно 100-й) странице Вы можете ознакомиться с его содержанием.

Включение и выключение режима телетекста

Нажмите кнопку  на ПДУ. При этом телевизионное изображение исчезнет, и телевизор переключится в режим телетекста. Для возвращения в режим просмотра телевизионных каналов нажмите кнопку  еще раз.



П Р И М Е Ч А Н И Е

В режиме телетекста Вы не можете менять настройки телевизора, кроме регулировки уровня громкости.

Выбор страницы телетекста

Непосредственный выбор страницы телетекста осуществляется кнопками **0...9**. Номер страницы должен быть в пределах от 000 до 899. Зеленый цвет номера страницы означает, что в данный момент идет её поиск. Белый цвет — страница найдена и её содержание выведено на экран. Вернуться к предыдущей странице можно с помощью кнопки **PGDN**, а перейти на следующую страницу — с помощью кнопки **PGUP**.

Для просмотра индексной (100-й) страницы журнала телетекста нажмите кнопку . На нижней строке текущей страницы телетекста выведены номера 4-х страниц телетекста на разном цветовом фоне.

Вы можете выбрать эти страницы при помощи соответствующих цветных кнопок красная, зеленая, желтая, синяя или / на ПДУ.

Двойной размер телетекста

Нажатие кнопки  увеличивает размер букв телетекста в два раза. Последовательным нажатием данной кнопки Вы можете:

1. отобразить верхнюю половину страницы, увеличенную в два раза;
2. отобразить нижнюю половину страницы, увеличенную в два раза;
3. восстановить исходный размер телетекста.

Удержание необходимой страницы на экране

Если информация телетекста не помещается на одной странице, то она автоматически переходит на следующую. Нажатие кнопки  задерживает отображение необходимой подстраницы. Повторное нажатие отменяет удержание.

Выбор подстраницы в телетексте

Если страницы телетекста содержат подстраницы, нажмите кнопку . На нижней строке телетекста появится строка для ввода номера подстраницы. При помощи цифровых кнопок (**0-9**) или кнопками **PRO+/PRO-** введите ее номер.



Подготовка перед началом воспроизведения

Включите телевизор и с помощью кнопки **AV** переключите его на режим работы встроенного DVD-плеера. Плеер включится, и на экране телевизора появится заставка с логотипом производителя.

Воспроизведение

1. Вставьте диск в приемник щелевого загрузчика рабочей стороной (т.е. стороной без графики) назад.

ПРИМЕЧАНИЕ

Существует два различных типа размера дисков. Не пытайтесь загружать диски 80-мм формата, это может привести к повреждению диска и нарушению функционирования плеера.

2. Начнется автоматическое воспроизведение диска.
Если режим автоматического диска не сработал, нажмите кнопку **ENTER** для начала воспроизведения.
3. У некоторых дисков после загрузки отображается меню диска. В этом случае следует использовать кнопки со стрелками на ПДУ для выбора опции и нажать кнопку **ENTER** для начала воспроизведения.

Пауза

1. Нажмите кнопку **II▶** для перехода в режим паузы (стоп-кадра).
2. Нажмите кнопку **II▶** повторно для возврата в обычное воспроизведение.

Замедленное воспроизведение

1. Нажатием кнопки **SLOW/STEP** можно выбрать один из нескольких режимов замедленного воспроизведения: 1/2, 1/4, 1/8, 1/16.
2. Для возврата к нормальной скорости воспроизведения нажмите кнопку **II▶**.

Остановка воспроизведения

1. Нажмите кнопку **■** для остановки воспроизведения. На экране телевизора появится заставка. При воспроизведении CD и DVD дисков плеер запоминает место остановки просмотра.

2. Нажмите кнопку **II▶** для возобновления воспроизведения диска.
3. Дважды нажмите кнопку **■** для полной остановки воспроизведения диска и возврата в начало диска.

Переход к предыдущему и к следующему фрагменту

Во время воспроизведения нажмите кнопку **II◀** для возврата в начало главы. При каждом последующем нажатии кнопки **II◀** вы переходите к предыдущей главе вплоть до начала диска. При каждом нажатии кнопки **II◀** во время воспроизведения вы переходите к началу последующей главы.

Ускоренное воспроизведения назад и вперед

1. Нажмите кнопку **▶▶** для ускоренного воспроизведения вперед. Каждое последующее нажатие кнопки **▶▶** изменяет скорость воспроизведения.
2. Нажмите кнопку **II▶** для возврата к нормальному воспроизведению.
3. Нажмите кнопку **◀◀** для ускоренного воспроизведения назад. Каждое последующее нажатие кнопки **◀◀** изменяет скорость воспроизведения.
4. Нажмите кнопку **II▶** для возврата к нормальному воспроизведению.

ПРИМЕЧАНИЕ

1. При выполнении некоторых команд на экране телевизора может появиться значок запрета в виде перечеркнутого круга. Это значит, что данная команда не предусмотрена диском либо данным режимом работы плеера.
2. По умолчанию может быть установлен режим заставки (защиты экрана). Убрать появившуюся на экране заставку можно нажатием любой кнопки на ПДУ или передней панели. Если вы не хотите использовать данную функцию, дезактивируйте ее в меню основных настроек (см. стр. 20 Руководства).



Экранное меню (Display)

Последовательно нажимайте кнопку DISPLAY, чтобы отобразить информацию о воспроизведении: (Раздел: прошло; Раздел: осталось; Глава: прошло; Глава: осталось; Дисплей выкл).

В Н И М А Н И Е

Далее следует описание функция управления для DVD-дисков, которые могут отличаться от порядка управления при воспроизведении дисков других форматов.

Программирование (PROGRAM)

При воспроизведении DVD диска нажмите кнопку **PROGRAM** для перехода в режим программирования. Используя кнопки прямого цифрового ввода, задайте желаемую последовательность воспроизведения глав и разделов (треков) диска. По окончании программирования выберите поле **НАЧАТЬ** и нажмите кнопку **PLAY** для начала воспроизведения программы. Для отмены данной функции нажмите кнопку **STOP**, затем **ENTER**.

Субтитры (SUBTITLE)

Нажмите кнопку **SUBTITLE**, и на экране отобразится следующая информация:

Субтитры 01/XX XXX - XX.

Первые две цифры показывают порядковый номер языка субтитров. Символ «XX» указывает общее количество доступных для выбора языков. Символ «XXXXXX» указывает выбранный Вами язык (общее количество доступных языков зависит от диска).

Масштабирование изображений (ZOOM)

Нажмите кнопку **ZOOM** для увеличения изображения. Каждое последующее нажатие кнопки **ZOOM** изменяет кратность увеличения.

Поиск (Time)

Последовательно нажимая кнопку **GOTO** выберите нужный пункт поискового меню — выбор главы, выбор раздела, выбор временной точки в разделе, выбор временной точки в главе. С помощью цифровых кнопок введите желаемые значения, после чего нажмите кнопку **ENTER** для подтверждения выбора.

Меню (MENU, RETURN)

Нажмите кнопку **MENU**, на экране отобразится основное меню диска. Выберите интересующий Вас пункт (эта функция доступна только для дисков с многоуровневой системой меню).

Ракурс (ANGLE)

Нажмите кнопку **ANGLE** для изменения угла обзора. Эта функция доступна только для дисков, записанных с поддержкой множественных углов обзора.

Раздел (TITLE)

Нажмите кнопку **TITLE**, на экране отобразится меню разделов (возможность применения данной функции зависит от конкретного диска). Путем прямого цифрового ввода выберите интересующий Вас раздел.

Циклическое воспроизведение фрагмента

Во время воспроизведения нажмите кнопку **AB** для выбора метки А. Повторным нажатием кнопки **AB** выбирается метка В. После этого воспроизведение будет повторяться циклически от метки А до метки В. Третье нажатие кнопки **A-B** восстанавливает нормальное воспроизведение.

Повторное воспроизведение (REPEAT)

Последовательно нажимая кнопку **REPEAT** при проигрывании DVD-дисков, Вы можете выбрать нужный режим повтора: повтор раздела, повтор всего диска или вернуться в режим нормального воспроизведения.

Аудио (AUDIO)

Последовательно нажимая кнопку **AUDIO** при проигрывании DVD-дисков, выберите нужный вариант аудиосопровождения.

Например:

Audio 1/2 : AC 3 2 CH English

Audio 2/2 : AC 5.1 CH English

П Р И М Е Ч А Н И Е

1. Количество вариантов аудиосопровождения зависит от конкретного диска.
2. Для некоторых дисков выбрать аудиосопровождение можно только из меню диска.

Воспроизведение дисков MPEG-4

MPEG-4 — стандарт для сжатия и декомпрессии цифровой видео- и аудиоинформации, выпущенный компанией MPEG (Moving Pictures Experts Group). В основе диска формата VCD лежит технология MPEG-1, а в основе формата DVD — технология MPEG-2. Поскольку MPEG-4 отличается весьма высоким коэффициентом сжатия, с его помощью можно записать кинофильм на один или два CD-R диска с относительно высоким качеством изображения, либо несколько фильмов качества VCD на один CD-R диск.

П Р И М Е Ч А Н И Е

1. Диски MPEG-4 в продаже встречаются в различных форматах, таких как: XVID, AVI, DIVX, RM и т.д. Однако не все диски с логотипом MPEG-4 закодированы при помощи технологии MPEG4, вследствие чего такие диски не могут быть воспроизведены данным устройством.
2. Файлы MPEG4 на экране отображаются в виде таблицы. Выберите нужную иконку при помощи кнопок со стрелками на ПДУ и нажмите кнопку ENTER/OK для начала воспроизведения.

Воспроизведение дисков с MP3 файлами

При загрузке диска с MP3 файлами на экране автоматически появится меню диска с перечнем каталогов (папок). С помощью стрелок $\blacktriangledown/\blacktriangle$ выберете нужную папку, затем нажмите кнопку ENTER/▶ для подтверждения выбора. С помощью стрелок $\blacktriangledown/\blacktriangle$ выберете желаемый файл и нажмите кнопку ENTER/▶ для начала его воспроизведения. Для возврата в верхний уровень меню используйте кнопку ◀ на пульте ДУ. Для перелистывания страниц (файлов) воспользуйтесь кнопками ◀◀ и ▶▶.

Воспроизведение дисков KODAK PICTURE

При загрузке диска формата KODAK PICTURE или JPEG (JPG) автоматически начнется демонстрация слайдов (слайд-шоу), при котором изображения последовательно будут сменять друг друга. Задержать нужный кадр на экране можно при помощи кнопки \blacksquare . Для перехода к следующему или предыдущему изображению воспользуйтесь кнопками ◀◀ и ▶▶. Для возобновления последовательной демонстрации слайдов повторно нажмите кнопку ENTER.

Масштабирование изображений (ZOOM)

Используйте кнопку ZOOM для включения или выключения данной функции. При активации режима масштабирования изображение появится на экране в формате, заданном пользователем при последнем просмотре. Сообщение на экране телевизора укажет текущий коэффициент масштабирования. Для изменения масштаба используйте кнопки ◀◀ и ▶▶. При включении данной функции формат изображения будет соответствовать формату телевизионного экрана.

П Р И М Е Ч А Н И Е

В режиме масштабирования режим демонстрации слайдов и поворот изображения не действуют.

Нажмите кнопку \blacksquare для просмотра изображений в виде небольших «иконок». С помощью кнопок со стрелками выберете нужную иконку и нажмите кнопку ENTER. Размер изображения увеличится до размера телевизионного экрана, и автоматически запустится программа демонстрации слайдов. Приостановить программу демонстрации слайдов можно при помощи кнопки \blacksquare . Для перехода к следующему или предыдущему изображению воспользуйтесь кнопками. Для возобновления программы демонстрации слайдов нажмите кнопку ENTER.

П Р И М Е Ч А Н И Е

Качество изображений на телевизионном экране во многом зависит от самого телевизора.



При загрузке диска формата JPEG, на экране автоматически появится меню навигации с перечнем каталогов (папок), имеющих на диске. Используйте кнопки для выбора желаемой папки, а затем нажмите кнопку **ENTER** для просмотра изображений в режиме демонстраций слайдов. Управление режимами просмотра изображений в формате JPEG в основном аналогично функциям управления при просмотре дисков формата Kodak Picture.

Выбор режима отображения файлов

Для дисков с файлами в форматах CDDA, JPEG, MPEG-4, MP3 можно выбрать режим отображения файлов: по папкам (отображения и воспроизведение будет ограничено файлами конкретной папки), либо списком (на экране отобразится весь список файлов, поддерживаемых форматов - графических, аудио и видео) Для выбора режима отображения файлов используйте кнопку **PROGRAM** на пульте ДУ.

Настройка с использованием системы меню

Для входа в меню настроек плеера нажмите кнопку **SETUP** на пульте дистанционного управления. На экране отобразится основное меню настроек, включающее следующие «страницы»: **Общие настройки, Настройки аудио, Настройки DOLBY, Настройки видео, Прочие настройки (Настройки предпочтений).**

1. Для выбора нужной страницы меню, опций на данной странице и их параметров используйте кнопки . Для подтверждения выбора нажмите кнопку **ENTER** на ПДУ. Для возврата в предыдущий уровень меню используйте кнопку .
2. Выход из меню осуществляется с помощью кнопки на пульте ДУ.

Общие настройки

С помощью данного раздела меню можно установить формат экрана, выбрать язык экранного меню, включить режим заставки и последнего кадра и активировать режим поддержки нескольких ракурсов.

| Общие | Аудио | Dolby | Видео | Прочие |
|--------------------------|--------|-------|--------|--------|
| Страница общих установок | | | | |
| ТВ дисплей | 4:3/PS | | 4:3 PS | |
| Метка ракурса | Вкл. | | 4:3 LB | |
| Язык меню | Рус | | 16:9 | |
| Заставка | Вкл. | | | |

ТВ дисплей

Подменю ТВ дисплей используется для выбора соотношения сторон экрана.

В зависимости от формата изображения на диске и экрана Вашего телевизора выберите необходимое соотношение сторон экрана.

ПРИМЕЧАНИЕ

Вне зависимости от того, какой размер экрана выберете, изображение диска, записанного в формате 4:3, на экране телевизора отобразится в том же формате.

ПРИМЕЧАНИЕ

1. *Формат изображения DVD-дисков может быть различным. Для выяснения формата изображения DVD-дисков, обратитесь к приложению, сопровождающему диск.*
2. *Вне зависимости от того, какой размер экрана вы выберете, изображение диска, записанного в формате 4:3, на экране телевизора отобразится в том же формате.*

Метка ракурса

Активировав данную функцию, пользователь может выбрать желаемый ракурс (угол обзора) изображения. Эта функция доступна только для дисков, записанных с поддержкой множественных углов обзора.

Заставка

Для предотвращения выгорания телеэкрана предусмотрена функция защиты (особенно это актуально для плазменных панелей). При активации функции **Заставка** на экране появляется анимационная заставка каждый раз, когда плеер не используется в течение продолжительного времени.

Настройки аудио

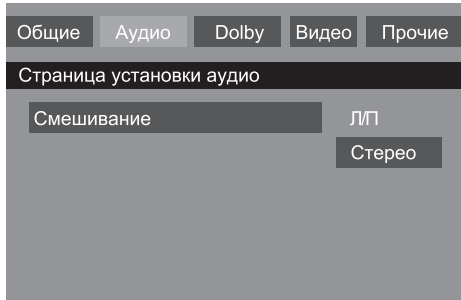

Режим смешивания

Данная строка меню позволяет выбрать следующие значения — **Л/П**, **Сtereo**.

Сtereo — воспроизведение оригинального стереозвуча без изменений.

Л/П — воспроизведение смешанного звука

Настройки DOLBY DIGITAL

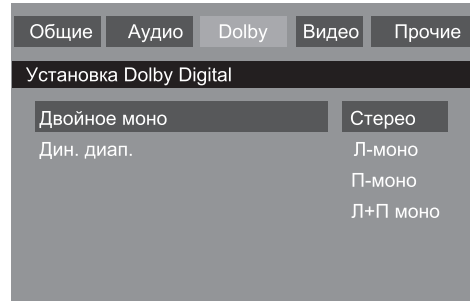

Двойное моно

Выбор сигнала для усилителя/декодера свыходом DOLBY DIGITAL: **Сtereo**, **Лев. моно** (на АС подается сигнал только левого канала), **Прав. моно** (сигнал только правого канала), или **Л/П** (смешанный сигнал левого и правого каналов).

Динамический диапазон

Данная настройка (иногда также называемая системой выделения речи) служит для сжатия динамического диапазона (т.е. измеряемой децибелах разницы между самыми тихими и громкими звуками на звуковой дорожке). Установление высокого уровня сжатия динамического диапазона позволяет снизить неприятные эффекты от, например, чересчур громких батальных сцен или улучшить восприятие диалогов.



Настройки видео

| Общие | Аудио | Dolby | Видео | Прочие |
|--------------------------|--------|-------|---------|--------|
| Страница установки видео | | | | |
| Резкость | Низкая | | Высокая | |
| Яркость | 00 | | Средняя | |
| Контраст | 00 | | Низкая | |

Резкость

Выбор одного из трех уровней резкости изображения: **Высокая, Средняя, Низкая.**

Яркость

Регулировка яркости изображения. Нажмите кнопку **ENTER** на ПДУ, на экране появится шкала настройки. С помощью кнопок ◀▶ установите желаемый уровень яркости изображения. Для подтверждения своего выбора и возврата в меню настройки цвета нажмите кнопку **ENTER**.

Яркость

Регулировка контрастности изображения (производится аналогично регулировке яркости).

Настройки предпочтений

| Общие | Аудио | Dolby | Видео | Прочие |
|------------------------|-------|-------|-------|--------|
| Настройки предпочтений | | | | |
| Тип ТВ | PAL | | PAL | |
| Аудио | Рус | | Авто | |
| Субтитры | Рус | | NTSC | |
| Меню диска | Рус | | | |
| Родит. контроль | | | | |
| Код | | | | |
| По умолчанию | | | | |

Тип ТВ

Выбор системы цветности – PAL NTSC, соответствующей системе видеозаписи DVD-диска. В режиме **АВТО** DVD-плеер будет определять систему цветности автоматически.

Аудио

Установка предпочтительного языка звукового сопровождения (т. е. языка, устанавливаемого по умолчанию при загрузке диска).

Субтитры

Установка предпочтительного языка субтитров.

Меню диска

Установка предпочтительного языка меню диска.

ПРИМЕЧАНИЕ

1. Выбранные Вами установки языков меню диска, субтитров и аудиосопровождения будут действительно только в том случае, если конкретный диск поддерживает данные языки.
2. Многие DVD диски содержат отдельное меню выбора языков. В этом случае настройки, выбранные через меню языков диска, будут превалировать над настройками языков плеера.

Родительский контроль

Функция **Родит. контроль** позволяет оградить несовершеннолетних детей от просмотра дисков нежелательного содержания.

В мировой практике существуют 8 основных рейтингов (уровней доступа): от Kid Safe (детские фильмы и программы) до Adult Only («только для взрослых», т. е. фильмы и программы откровенно эротического и порнографического содержания). Соответственно, чем выше уровень (номер) заданного рейтинга, тем ниже уровень установленных Вами ограничений. Например, если Вы зададите уровень № 4 (PG-13 — родительский надзор при просмотре детьми до 13 лет), то плеер будет воспроизводить диски уровней 1–3, но для просмотра дисков с рейтингом 4–8 потребуется ввести пароль (т. е. код доступа).

ПРИМЕЧАНИЕ

Наличие информации о рейтинге на обложках нелегальных дисков не гарантирует того, что на диске действительно установлен данный (и вообще какой-либо) уровень рейтинга.

Смена пароля

По желанию Вы можете установить в качестве нового пароля любое четырехзначное число.

Для изменения пароля необходимо последовательным нажатием кнопок **▼▲** выбрать пункт **Код** и активизировать его последовательным нажатием кнопок **▶** и **ENTER**.

В появившемся меню в пункте **Старый код** введите старый пароль (по умолчанию — 3308), в пункте **Новый код** введите новый пароль и в пункте **Подтверждение** подтвердите его повторным вводом. Нажмите кнопку **ENTER** для возврата в основное меню.

ВНИМАНИЕ

Заводской код доступа 3308 будет действителен даже в том случае, если вы изменили пароль. Поэтому, если Вы собираетесь использовать данную функцию, рекомендуем убрать Руководство по эксплуатации в недоступное для детей место.

По умолчанию

Данная строка меню используется для сброса всех настроек и для возврата к заводским установкам. Для сброса настроек нажмите кнопку **ENTER**.



| Проблема | Метод устранения |
|---|--|
| Нет изображения (экран не светится) и нет звука. | Проверьте надежность подключения телевизора к электрической сети. Убедитесь, что телевизор находится в рабочем режиме. Проверьте положение сетевой кнопки на передней панели телевизора. |
| Экран светится, нет изображения, нет звука. | Убедитесь, что телевизор включен в режим TV. Проверьте соединение между телевизором и антенной. Переключите телевизор на другой канал. Отсутствие изображения может быть следствием неисправности на телестанции. Повторно произведите процедуру настройки. |
| Нет входного аудио-/ видео- сигнала с внешних источников сигнала. | Проверьте наличие входного сигнала. Проверьте надежность подсоединения на входных разъемах телевизора и на выходных источниках сигнала. |
| Изображение есть, нет звука. | Проверьте контроль громкости звука кнопкой VOL+ . Проверьте, что звук не выключен кнопкой  . Проверьте соединение от внешнего источника. Установите нужный стандарт звука. |
| Слишком светлое или темное изображение на экране телевизора. | Проверьте установки яркости и контрастности в меню ИЗОБРАЖЕНИЕ . |
| Нет резкости изображения. | Зона неуверенного приема сигнала. Слабый транслируемый сигнал. Проверьте соединение между телевизором и антенной. Проверьте правильность направления антенны. |
| Изображение двоится, троятся. | Рекомендуется использование направленной наружной антенны или подключение к кабельной сети (если проблема вызвана отражением сигнала от близких гор или высотных зданий). Проверьте правильность направления антенны. |
| Пятна на изображении. | Убедитесь в отсутствии помех со стороны автомобилей, поездов, неоновых светильников и др. |
| Не работает пульт дистанционного управления | Замените батарейки. Проверьте, не расположены ли рядом с телевизором источники яркого света. Удалите их на расстояние не менее 1 метра от телевизора. |
| Неестественный цвет изображения на экране. | Неправильная настройка температуры цвета. Заново настройте параметр ЦВЕТОВАЯ ТЕМПЕРАТУРА . |
| Плохое изображение и звук при воспроизведении диска | Диск деформирован, поврежден или загрязнен |
| После загрузки на экране отображается «Нет диска» или «Ошибка диска». | Проверьте наличие диска в лотке. Проверьте, совместим ли данный формат диска с плеером. Проверьте качество диска. |



| Наименование | Спецификация |
|--|--|
| Формат экрана | 16: 10 |
| Размер видимой области экрана (ШxВ) | 408,1x254,1 |
| Разрешение | 1440x900 |
| Угол обзора (гор./верт.) | 160/135 |
| Время отклика | 5 мсек |
| Отображаемые цвета | 16, 2 млн. цветов |
| Яркость | 300 кд/м ² |
| Контраст (MAX) | 700:1 |
| Система цветности | PAL, SECAM |
| Система звука | DK, I, BG, L/L' |
| Принимаемые каналы: | МВ-каналы 1–12 (49.75~85.25 мГц, 168.25~216.25 мГц) ДМВ-каналы 21–60 (471.25~863.25 мГц) КАТВ-каналы (111.0~167.0 мГц) (223.0~447.0 мГц) |
| Транскодер DVD | PAL/NTSC |
| Частотный диапазон | DVD: 20 Гц – 44 кГц (96 кГц) 20 Гц – 22 кГц (48 кГц) CD: 20 Гц – 20 кГц (44.1 кГц) |
| Композитный S-Video SCART | 1.0 Vp-p 75 Ом Y - 1.0 Vp-p 75 Ом C - 0.286 Vp-p 75 Ом RGB |
| Соотношение сигнал/шум | 90 дБ |
| Номинальная мощность акустической системы, Вт | 2x3 |
| Напряжения питания ТВ, В | 12 |
| Диапазон напряжения для сетевого адаптера | ~100-240 В, 50/60 Гц |
| Потребляемая мощность, Вт | 45 |
| Потребляемая мощность в режиме ожидания, Вт | 2 |
| Габаритные размеры: без подставки/с подставкой (длина, ширина, высота), мм | 488x103x374 (488x210x422) |
| Габаритные размеры упаковки (длина, ширина, высота), мм | 560x245x510 |
| Масса, кг | 7,2 |

П Р И М Е Ч А Н И Е

В целях улучшения качества продукции производитель оставляет за собой право вносить изменения и дополнения в дизайн и конструкцию телевизора, которые могут быть не отражены в данном руководстве по эксплуатации. Все иллюстрации, использованные в данном руководстве, являются схематичными.



A

AV — сокращенное обозначение для «аудио/видео». Относится к системам, обрабатывающим и аудио, и видеосигналы.

aspect ratio — отношение ширины видимого изображения к его высоте. Стандартный телевизор поддерживает соотношение сторон кадра 4:3 (1,33:1). Широкоэкранные телевизоры (и аппараты для приема передач телевидения высокой четкости) имеют соотношение сторон 16:9 (1,78:1).

B

bandwidth — диапазон частот, в котором устройство может обрабатывать или пропускать сигнал. Например, канал окружения в «Dolby Surround» имеет диапазон частот 100 Гц - 7 кГц. Это означает, что канал пропускает только частоты между 100 Гц (бас) и 7 кГц (нижние высокие частоты). Человеческое ухо различает звуки в частотном диапазоне 20 Гц - 20 кГц.

bass — звуки в области низких частот, в основном 20-300 Гц.

bass extension — наиболее низкая частота, которую аудиосистема способна передавать. Характеризует степень глубины воспроизводимого системой или громкоговорителем баса. Например, небольшой сабвуфер может иметь нижнюю граничную частоту 40 Гц, тогда как у большого сабвуфера эта величина достигает 16 Гц.

BVE (Barcus - Berry Electronics) — система коррекции сигнала фирмы Barcus - Berry Electronics, Inc; широко используется в профессиональном звукоусилении для восстановления правильных соотношений между спектральными составляющими сигнала, чтобы максимально приблизить звук к его исходному состоянию.

bit rate — количество бит цифрового аудио- или видеосигнала, записываемое на носитель или передаваемое по линии связи за одну секунду. Например, скорость цифрового потока «Dolby Digital» составляет 384 кбит/с (384 000 бит в секунду) или 448 кбит/с. Видеокодер MPEG-2 вырабатывает цифровой видеосигнал с переменной скоростью цифрово-

го потока, в среднем, примерно 3,5 Мбит/с (3,5 миллиона бит в секунду). Чем выше скорость цифрового потока, тем выше качество передаваемого звука или изображения.

brightness signal — компонент видеосигнала, несущий информацию о соотношении черного и белого тонов в изображении. Обозначается буквой Y. Наряду с компонентом яркости в видеосигнале присутствует компонент цветности.

C

CVBS (Composite Video Blanking Signal) — композитный видео сигнал передается по одному сигнальному проводу и содержит в себе следующие компоненты: сигнал яркости, сигналы синхронизации и сигнал цветности (закодированные в один два цветоразностных сигнала). Для подключения композитного видео, как правило, используется разъем RCA.

Close Caption (субтитры) — данные, являющиеся составляющей видеосигнала и подающиеся в декодер для субтитров. С их помощью возможно воспроизведение на экране субтитров для глухих или слабослышащих.

Close Caption отличаются от обычных субтитров тем, что это отключаемые субтитры (в России данный сервис пока не применяется).

component video (YPbPr) — тип видеосигнала, в котором информация о яркости и цветности изображения разделена, для улучшения качества изображения. В высококачественных ТВ (HDTV) используется изображение, содержащее три сигнала: Y (люминесцентный), Pb и Pr (сигналы цветов). Имеет неоспоримые преимущества перед композитным или S-video сигналом. У высококачественных DVD-плееров имеется компонентный выход. Подавая такой видеосигнал на видеодисплей с компонентным видеовходом, можно получить великолепное качество изображения.

composite video (см. CVBS)

contrast — диапазон градаций яркости изображения между черным и

белым. controller - контроллер - другое название А/В-предусилителя.

crossover — устройство, разделяющее частотный спектр сигнала на две или более частей. Встречается практически во всех акустических системах, а также в некоторых А/В-ресиверах и контроллерах.

D

DDC (Data Display Channel) — канал, предназначенный для связи между дисплеем и источником графической информации. Этот стандарт, утвержденный VESA, - жизненно важное звено для реализации технологии plug-and-play.

DDC обеспечивает корректную настройку дисплея с помощью отдельной линии связи между дисплеем и графическим контроллером компьютера. Эта линия не проходит через схемы обработки изображения, находящиеся в цифровом интерфейсе того или иного типа. Дисплей сообщает компьютеру, что он собой представляет и что может отображать. Благодаря этому графический контроллер при загрузке настраивает дисплей на максимальное разрешение.

Digital Signal Processing (DSP) — выполнение над аудио/видеосигналами в цифровой форме математических операций и функций.

Digital Theater Systems (DTS) — цифровой формат объемного звука, использующийся в кинотеатрах и некоторых системах домашнего кинотеатра. С точки зрения качества звучания — лучшая альтернатива формату Dolby Digital. DTS поддерживает как 5.1-канальный, так и 6.1-канальный варианты звука. Также именуется DTS Surround Sound.

digital-to-analog converter (DAC, D/A) — устройство, преобразующее цифровой сигнал в аналоговую форму. Такими устройствами снабжены все проигрыватели лазерных дисков, DVD- и CD-плееры, ресиверы DSS.

Direct Stream Digital (DSD) — метод цифрового кодирования звука с применением однобитного квантования и очень высокой частоты дискретизации.

Разработан фирмами Sony и Philips для формата Super Audio CD (SACD).

discrete — (раздельный) дискретный цифровой формат объемного звука содержит 5.1 (5+1) каналов звуковой информации, являющихся абсолютно раздельными, в отличие от матричных форматов, например, Dolby Surround, где при записи или передаче каналы «смешиваются».

Dolby Digital — 5.1-канальный цифровой формат звука, используемый в кинотеатрах, на сегодня самый популярный формат бытовой видеозаписи, в основном применяется в DVD и HDTV.

Dolby Pro Logic — разновидность декодера Dolby Surround с улучшенными характеристиками по сравнению со стандартным декодером. В частности, Pro Logic имеет лучшее разделение каналов и выход центрального канала. Поступающие на вход два цифровых сигнала, кодированные в Dolby Surround, декодер Dolby Pro Logic разделяет на сигналы левого, центрального, правого каналов и канала окружения. Почти все AV-ресиверы и процессоры оснащены системой Dolby Pro Logic.

Dolby Surround — формат кодирования звукового сигнала, при котором четыре звуковых канала (левый, центральный, правый и тыловой) объединяются в два канала с последующей передачей или записью. При воспроизведении декодер Dolby Surround (или Dolby Pro Logic) восстанавливает исходные четыре канала.

downmix converter — устройство уменьшения числа каналов — схема, используемая в DVD-плеерах для преобразования цифрового 5.1-канального звукового формата Dolby Digital в двухканальный сигнал Dolby Surround. Эта схема позволяет слушать стереозвук даже при отсутствии декодера Dolby Digital.

DSD — см. Direct Stream Digital.

DSP — см. Digital Signal Processing.

DTS (Digital Theater System) — система многоканальной записи звука со сжатием меньшим, чем в Dolby Digital, что обеспечивает лучшее по сравнению с ней качество звука.

DVD (Digital Versatile Disk, или цифровой универсальный диск) — диск для хранения большого количества информации (до 17 Gb) на относительно небольшом носителе (120 мм). Так как объем диска позволяет записать на него полноценный видеоряд с звуковым сопровождением, основное направление использования дисков на данный момент - запись кинофильмов.

DVD-audio — диск формата DVD, содержащий цифровую многоканальную фонограмму или двухканальный цифровой звук с высокой частотой дискретизации и большой разрядностью отсчетов (до 24бит/192кГц).

DVI (Digital Visual Interface) — цифровой видеоинтерфейс.

dynamic range compressor — схема, которая встречается в некоторых ресиверах и предварительных усилителях, оборудованных декодером Dolby Digital; предназначена для уменьшения динамического диапазона. Такой компрессор понижает уровень громкости на пиках и увеличивает громкость тихих сигналов. Полезен, например, в вечернее время, когда вы не хотите беспокоить членов вашей семьи громким звуком и в то же время хотите ясно слышать «тихие места».

H

HD DVD (High Definition Digital Visual Disc) — DVD-диск высокого разрешения (один из форматов).

HDTV (High Definition Television) — новая цифровая система передачи видеосигнала, внедрение которой началось в Северной Америке и Японии в 1998 году. Планируется к 2050 году в HDTV перевести практически все телевидение мира.

Hi-Fi — аббревиатура от High Fidelity (высокая верность). В аудио- и видеотехнике понятие, означающее высокое качество записи и воспроизведения звука. Так называют и способ записи звука высокого качества, который используется в некоторых видеомагнитофонах. Такие аппараты воспроизводят превосходный звук, - его качество гораздо выше, чем при воспроизведении обычных звуковых дорожек формата VHS.

high definition television — см. HDTV.

horizontal resolution — количество минимальных элементов изображения (линий), которое видеомонитор способен воспроизводить в каждой горизонтальной линии изображения; или общее количество видеoinформации, содержащейся в одной горизонтальной линии видеосигнала источника. Например, формат видеозаписи VHS обладает горизонтальным разрешением 240 линий, лазерный диск - 480 линий, DVD обеспечивает 500 линий, а максимальное разрешение HDTV - 1080 линий.

L

LCD (Liquid Crystal Display) — жидкокристаллический (ЖК) дисплей. Устройство отображения изображения или текстовой информации, в котором массивы из жидких кристаллов пропускают либо задерживают свет в зависимости от сигнала управления.

LCD projector — проектор, построенный на трех жидкокристаллических панелях и источнике света в виде лампы накаливания.

letterbox — изображение, получаемое в результате передачи широкоэкранного кино по обычному телевидению: оно располагается между черными полосами сверху и снизу.

M

MPEG-1 video compression — метод кодирования цифрового видеосигнала, при котором число битов, необходимых для его представления, понижается до 1,4 Мбит/с. Может обеспечить лишь низкое качество изображения.

MPEG-2 video compression — более высококачественная по сравнению с MPEG-1 версия метода сжатия. Используется в DSS и DVD.

MPEG-4 (Motion Picture Expert Group 4) «Группа киноэкспертов» (организация, разрабатывающая форматы сжатия видеoinформации, MPEG-4 — один из форматов).

MPEGDNR (MPEG Dynamic Noise Reduction) — технология динамичес



кого уменьшения «шумов» для форматов MPEG.

MTS (Multichannel Television Sound) — метод передачи стереозвука по обычным телевизионным каналам.

N

NTSC (National Television Standards Committee) — организация, принявшая в 1953 г. американский стандарт цветного телевидения. NTSC стало именем нарицательным для телевизионных и видеосигналов, соответствующих этому стандарту. Иронически расшифровывается как Never Twice the Same Color — каждый раз новый цвет.

P

PAP (Picture-And-Picture) — «две картинки» (разделение экрана на две равные части, с выдачей звукового сопровождения по двум разным каналам).

PCMCIA (Personal Computer Memory Card International Association) — «Международная ассоциация по картам памяти персональных компьютеров» (здесь: тип компьютерного интерфейса).

PDP (Plasma Display Panel) — плазменная панель.

PIP/PBP/POP — разные виды отображения режима «кадр в кадре» (подача изображения со второго тюнера или видеовхода на экранную врезку).

pixel — наименьший элемент изображения на экране. В пикселях измеряется разрешающая способность видеомонитора: чем больше число пикселей, которое он способен выводить на экран, тем выше его разрешение.

Pulse Code Modulation (PCM) — метод представления звукового сигнала последовательностью числовых значений.

R

RCA jack — разъем, используемый в аудио и видеоконтактах. Через такие разъемы подаются звуковые

сигналы линейного уровня, а также композитный и компонентный видеосигналы. В обиходе данный тип разъема обычно называют «тюльпан».

RGB (Red-Blue-Green) — «красный–синий–зеленый» (система передачи основных цветов в системах цветного телевидения, здесь также: обозначение видеосигнала).

S

S-VHS — разновидность формата видеозаписи VHS с лучшими показателями качества изображения, достигаемыми в результате записи видеосигнала с более широким частотным диапазоном и передачи сигналов яркости и цветности раздельно.

S-Video (Separate Video) — видеоинтерфейс с раздельной передачей сигналов яркости (Y) и цветности (C).

S/PDIF interface — стандартизованный метод передачи цифрового звука от одного аудиоконтакта к другому. Сокращение от Sony/Philips Digital Interface Format.

satellite speaker — небольшой громкоговоритель с ограниченным снизу частотным диапазоном, сконструированный для использования совместно с сабвуфером.

subwoofer — громкоговоритель, предназначенный для воспроизведения низкочастотных сигналов.

surround decoder — устройство, преобразующее кодированный звуковой сигнал многоканальной стереофонии в несколько раздельных канальных сигналов с целью их последующего усиления. На декодер Dolby Pro Logic поступает двухканальный сигнал, кодированный по системе Dolby Surround, который преобразуется в четырехканальный звуковой сигнал (левый, центральный, правый и тыловой каналы).

surround sound — формат записи и воспроизведения звука, в котором используется более двух каналов и более двух громкоговорителей (некоторые расположены позади слушателя).

Surround speakers — громкоговорители, расположенные по бокам или позади слушателя и предназначенные для воспроизведения канала окружения многоканальных стереофонограмм.

T

TruSurround — вариант системы передачи пространственного звучания с помощью двух акустических систем для любого многоканального источника. Имеет сертификацию Dolby (SRS).

TruSurround XT — усовершенствованный вариант TruSurround, включающий дополнительно обработку для повышения разборчивости диалогов (Dialog Clarity), TruBass и WOW. Имеет сертификацию Dolby (SRS).

V

vertical resolution — количество линий (строк), которыми изображение представлено на экране видеомонитора; также количество строк развертки изображения в его источнике. Система NTSC поддерживает разрешение по вертикали 480 линий; в ТВЧ этот параметр составляет 1080 линий.

VGA (Video Graphic Adapter) — графический видеоадаптер (тип видеокарты в персональных компьютерах).

W

widescreen — видеозэкран или проецируемое изображение с соотношением сторон более 1,33. Широкоэкранные телевизоры имеют соотношение сторон 1,78, также выражаемое как 16:9.

windowbox — изображение, получаемое в результате показа стандартного 4:3 изображения на экране широкоэкрannого 16:9 телевизора. Справа и слева от изображения наблюдаются черные полосы.

Y

Y/C — см. **S-Video**

YPbPr — см. **component video**

Конструкция ЖК-телевизора AKAI модели **LTA-19E307D** позволяет при помощи специального кронштейна установить его на вертикальной поверхности. Кронштейн приобретается отдельно, и в комплект поставки телевизора не входит. Для гарантии совместимости кронштейна с

моделью Вашего телевизора при покупке проконсультируйтесь с продавцом изделия.

Необходимые размеры для соединения задней стенки телевизора и кронштейна крепления прилагаются ниже:

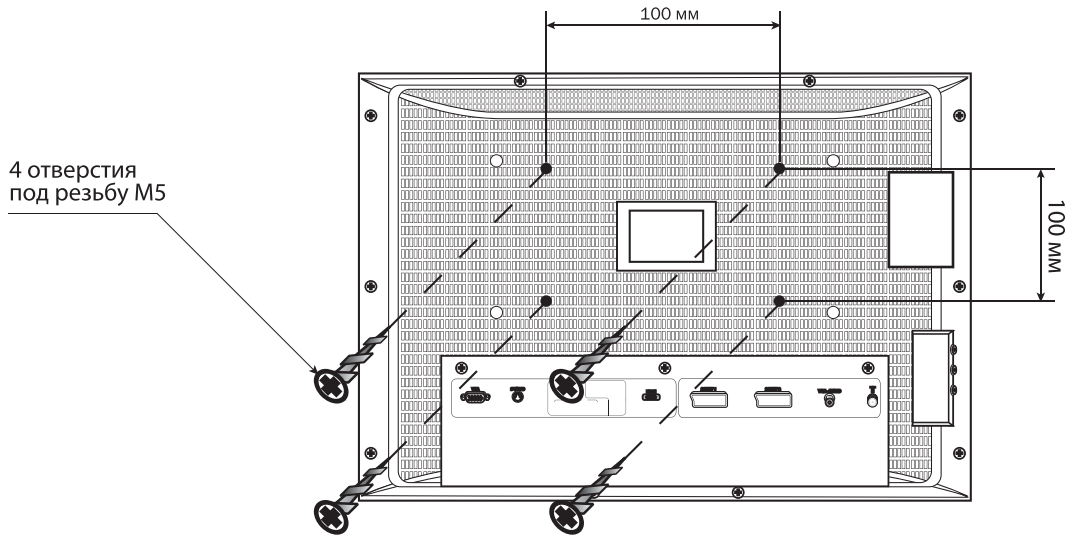

ПРИМЕЧАНИЕ

Для снятия подставки телевизора необходимо предварительно снять **2 винта M4x16**, соединяющих ее с задней стенкой телевизора.