

AKAI

LEA-19K39P
LEA-22K39P

Телевизор
Жидкокристаллический
(LED-подсветка)
V1.0

РУКОВОДСТВО ПО ЭКСПЛУАТАЦИИ



УВАЖАЕМЫЙ ПОКУПАТЕЛЬ!

Мы благодарим Вас за то, что Вы остановили свой выбор на телевизоре жидкокристаллическом (в дальнейшем - телевизоре) "AKAI" и надеемся, что современный внешний вид, превосходное качество изображения и звука принесут в Ваш дом немало приятных минут. Убедительно просим Вас перед включением телевизора внимательно ознакомиться с настоящим руководством по эксплуатации.

СОДЕРЖАНИЕ

Введение	
Общие рекомендации	1
Правила безопасности	2
Уход за телевизором	3
Утилизация телевизора	3
Особенности	4
Комплект поставки	4
Органы управления телевизором	
Кнопки управления	5
Назначение разъемов	6
Пульт дистанционного управления	7
Подготовка к работе	
Порядок установки телевизора	8
Установка элементов питания ПДУ	8
Подключение антенны	8
Подключение внешних устройств	
Подключение видеомагнитофона и видеоплеера	9
Подключение компьютера	9
Подключение видеокамеры	10
Подключение DVD-проигрывателя	10
Подключение головных телефонов, USB-устройств	10
Основные операции	
Присоединение подставок	11
Крепление к стене	11
Подключение телевизора	11
Управление телевизором	11
Выбор телевизионного канала	11
Выбор источника сигнала	12
Регулировка громкости	12
Временное отключение звука	12
Установка времени отключения	12
Выбор формата экрана	12
Выбор режима изображения	12
Выбор режима звука	12
Функция «Возврат»	12
Информация о канале	12
Стереовещание NICAM	12
Настройка телевизора с помощью меню	
Первичная настройка	13
Системное меню	13
Источник сигнала ATV	13
Меню изображение	13
Меню звук	14
Меню время	15
Меню параметры	16
Меню каналы	17
Источник сигнала PC	19
Источник сигнала HDMI, YPbPr, AV	19
Встроенный Медиа-плеер	20
Управление работой Медиа-плеера	20
Работа с телетекстом	23
Основные технические характеристики	24
Возможные проблемы	25
Информация	26

ОБЩИЕ РЕКОМЕНДАЦИИ

При покупке телевизора проверьте его работоспособность и комплектность. Проверьте соответствие номера, расположенного на задней стенке телевизора, номеру, указанному в гарантийном талоне на телевизор. Убедитесь в наличии даты продажи, штампа торгующей организации и разборчивой подписи (или штампа) продавца в гарантийном талоне.

Помните, что при утере гарантийного талона Вы лишаетесь права на гарантийный ремонт телевизора.

Отрывные талоны на гарантийный ремонт вырезаются специалистами ремонтного предприятия только после того, как работа выполнена. При этом за каждую работу вырезается только один отрывной талон.

После хранения телевизора в холодном помещении или после перевозки в зимних условиях перед включением в сеть нужно дать ему прогреться при комнатной температуре в течение 4-5 часов в распакованном виде.

Телевизор допускает хранение в помещениях при температуре окружающего воздуха от 5°C до 40°C, относительной влажности воздуха от 40% до 85% (при 25°C).

Телевизор рассчитан на эксплуатацию в помещениях при температуре окружающего воздуха от 10°C до 35°C, относительной влажности воздуха от 45% до 80% (при 25°C) и атмосферном давлении от 650 до 800 мм. рт. ст.

Во избежание повреждения, возгорания устройства или поражения электрическим током не допускайте попадания устройства под дождь или эксплуатацию его в условиях повышенной влажности.

Прежде чем включить телевизор, внимательно ознакомьтесь с настоящим руководством по эксплуатации и в первую очередь с правилами безопасности при эксплуатации телевизора, с органами управления и надписями на задней стенке телевизора.

ПРАВИЛА БЕЗОПАСНОСТИ

При эксплуатации телевизора необходимо соблюдать следующие правила безопасности:

- не устанавливайте телевизор в непосредственной близости от легко воспламеняющихся и распространяющих огонь предметов;
- не устанавливайте телевизор вблизи приборов отопления, где он плохо охлаждается;
- не закрывайте вентиляционные отверстия в задней стенке телевизора;
- не устанавливайте телевизор на неустойчивые поверхности, столы, полки;
- не устанавливайте рядом с телевизором источники открытого огня, например, камин или свечи;
- не допускайте включения телевизора в электросеть, напряжение в которой выходит за норму;
- перед включением телевизора в сеть убедитесь, что кабель электропитания не имеет повреждений;
- при установке телевизора сетевой выключатель и сетевая вилка должны быть всегда легко доступны для быстрого отключения;
- подключайте телевизор только к предназначенным для этого аудиовидеокомпонентам и предназначенными для этого соединительными кабелями;
- не оставляйте работающий телевизор без присмотра;
- не оставляйте находящийся в дежурном режиме телевизор без присмотра на длительное время;
- избегайте попадания телевизора под дождь или содержания его во влажном помещении;
- вынимайте вилку кабеля электропитания из розетки при выключении телевизора на длительное время (отпуск, командировка);
- в случае возникновения неисправностей в работе телевизора, а также при появлении постороннего запаха или задымления, отключите телевизор от электросети и вызовите специалиста сервисной службы. Не производите самостоятельно повторное включение телевизора;
- не снимайте самостоятельно заднюю стенку телевизора. Все ремонтные работы должны выполняться только специалистами сервисной службы;

- избегайте попадания посторонних металлических предметов внутрь корпуса через вентиляционные отверстия на задней стенке. В случае попадания посторонних предметов или жидкости в корпус, немедленно отключите вилку кабеля электропитания от розетки электросети и обратитесь в сервисную службу;
- не подключайте телевизор к электросети через стабилизатор напряжения;
- не подключайте телевизор к источнику постоянного тока, либо к неизвестному источнику питания;
- не отображайте неподвижное изображение в течение длительного времени: меню экрана, черные полосы или отображение времени. При необходимости использования таких изображений уменьшите контрастность и яркость для предотвращения повреждения экрана;
- бережно обращайтесь с пультом ДУ. Не бросайте его, не становитесь на него и не лейте на него никаких жидкостей;
- не оставляйте пульт ДУ вблизи источников тепла или в месте, подверженном прямому воздействию солнечных лучей, или во влажном помещении;
- избегайте ударов по телевизору, особенно по поверхности экрана;
- оберегайте телевизор от падений, столкновений с другими предметами, что может привести к поломке телевизора, либо травме пользователя;
- при использовании индивидуальной наружной антенны, необходимо принимать меры грозозащиты. Рекомендации по способам грозозащиты Вы можете получить в сервисной службе;
- эксплуатация телевизора детьми должна осуществляться только под руководством взрослых;
- батареи (элементы питания) не должны быть подвергнуты чрезмерному нагреву от солнечного света, огня, распространяющих тепло бытовых приборов и предметов, и т.п.;
- батареи (элементы питания) запрещается прокалывать, сминать, разбирать, механически сдавливать и т.п.

ПОМНИТЕ!

ПРЕНЕБРЕЖЕНИЕ ОДНИМ ИЗ ВЫШЕУКАЗАННЫХ ПРАВИЛ МОЖЕТ ПРИВЕСТИ К ВЫХОДУ ТЕЛЕВИЗОРА ИЗ СТРОЯ.

УХОД ЗА ТЕЛЕВИЗОРОМ

- все операции по уходу за телевизором следует производить на отключенном от электрической сети телевизоре;
- для чистки корпуса телевизора допускается использование небольшого количества нейтрального моющего средства;
- для чистки экрана используйте сухую мягкую ткань или специальные салфетки, предназначенные для LCD-мониторов;
- ни в коем случае не используйте никакие абразивные материалы, щелочные/кислотные очистители, чистящие порошки и такие летучие растворители, как спирт, бензин, разбавитель или инсектициды. Применение этих веществ или длительный контакт с изделиями из резины/винила могут повредить покрытие корпуса или поверхность экрана;
- не разбрызгивайте воду или моющее средство прямо на телевизор. Скопление жидкости внизу экрана или на наружных поверхностях может привести к выходу телевизора из строя;
- регулярно прочищайте от пыли вентиляционные отверстия на задней стенке телевизора с помощью пылесоса.

УТИЛИЗАЦИЯ ТЕЛЕВИЗОРА

Утилизация отслужившего электрического и электронного оборудования (директива применяется в странах Евросоюза и других европейских странах, где действуют системы раздельного сбора отходов)



Данный знак на устройстве или его упаковке обозначает, что данное устройство нельзя утилизировать вместе с прочими бытовыми отходами. Его следует сдать в соответствующий приемный пункт

переработки электрического и электронного оборудования. Неправильная утилизация данного изделия может привести к потенциально негативному влиянию на окружающую среду и здоровье людей, поэтому для предотвращения подобных последствий необходимо выполнять специальные требования по утилизации этого изделия. Переработка данных материалов поможет сохранить природные ресурсы. Для получения более подробной информации о переработке этого изделия обратитесь в местные органы городского управления, службу сбора бытовых отходов или в магазин, где было приобретено изделие.

Утилизация использованных элементов питания (применяется в странах Евросоюза и других европейских странах, где действуют системы раздельного сбора отходов)



Данный знак на элементе питания или упаковке означает, что элемент питания, поставляемый с устройством, нельзя утилизировать вместе с прочими бытовыми отходами. На некоторых элемен-

тах питания данный символ может комбинироваться с символом химического элемента. Символы ртути (Hg) или свинца (Pb) указываются, если содержание данных металлов менее 0,0005% (для ртути) и 0,004% (для свинца) соответственно. Обеспечивая правильную утилизацию использованных элементов питания, Вы предотвращаете негативное влияние на окружающую среду и здоровье людей, возникающее при неправильной утилизации. Вторичная переработка материалов, использованных при изготовлении элементов питания, способствует сохранению природных ресурсов. Сдавайте использованные элементы питания в соответствующие пункты по сбору и переработке использованных элементов питания. Для получения более подробной информации о вторичной переработке данного изделия или использованного элемента питания, пожалуйста, обратитесь в местные органы городского управления, службу сбора бытовых отходов или в магазин, где было приобретено изделие.



Данное изделие сконструировано и изготовлено из высококачественных материалов и компонентов, которые подлежат переработке и вторичному использованию.

ОСОБЕННОСТИ

- Высококачественная энергосберегающая ЖК-матрица с LED-подсветкой
- Формат экрана: 16 : 9
- Максимальное разрешение: 1366 x 768 (для модели LEA-19K39P)
1920 x 1080 (для модели LEA-22K39P)
- Чувствительный ТВ тюнер
- Видео входы: VGA, YPbPr, HDMI, VIDEO
- Аудио входы: PC Audio, Стерео аудиовход (RCAxR/L)
- Выход на головные телефоны
- Система ТВ: PAL , SECAM , B/G, D/K, I (NTSC по AV входу)
- Настройка на канал: автоматическая/ручная (память на 199 каналов)
- Редактирование/пропуск/удаление запомненных каналов
- Автоматическое отключение при отсутствии сигнала
- Номинальная звуковая мощность: 2 x 2 Вт (LEA-19K39P)
2 x 3 Вт (LEA-22K39P)
- Таймер сна / Автоотключение
- Поддерживает режим CATV, телевизор принимает все кабельные каналы
- NICAM стерео / стереозвук по AV
- Функция телетекста 1000 страниц
- HDMI - интерфейс, позволяющий принимать защищенный авторскими правами материал с цифровых источников высокого разрешения без потери качества
- 3D гребенчатый фильтр, обеспечивающий высококачественное разделение сигналов яркости и цветности
- Медиа-плеер (USB 2.0)

КОМПЛЕКТ ПОСТАВКИ

Жидкокристаллический телевизор	- 1 шт.
Руководство по эксплуатации	- 1 шт.
Гарантийный талон	- 1 шт.
Пульт дистанционного управления (ПДУ)	- 1 шт.
Элементы питания AAA	- 2 шт.
Подставка	- 2 шт.
Саморезы	- 4 шт.
Индивидуальная упаковочная тара	- 1 шт.

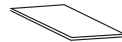
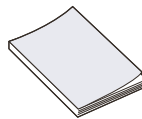

КНОПКИ УПРАВЛЕНИЯ

На передней панели расположен инфракрасный датчик пульта дистанционного управления, индикатор дежурного режима.

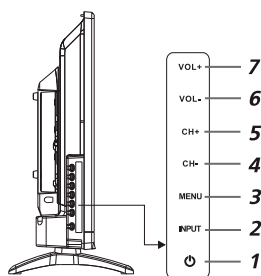
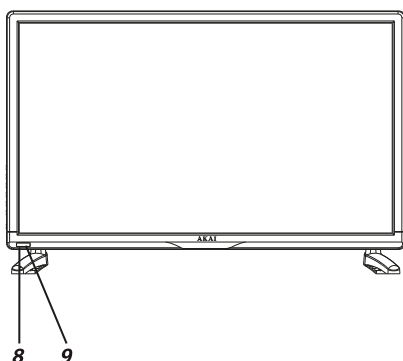

- | | |
|---|---|
| <p>1 Кнопка  Включение /выключения дежурного режима телевизора</p> <p>2 Кнопка INPUT
Кнопка переключения между различными источниками сигнала с опциями: прием телевизионных передач (TV), просмотр материала с видеокамер, видеопроекторов, видеомагнитофонов и DVD-проекторов</p> <p>3 Кнопка MENU
Кнопка вызова экранного меню. Открывает меню, либо переключает различные меню</p> <p>4 Кнопка переключения каналов CH-
Кнопка используется для переключения программ или выбора позиций в меню</p> | <p>5 Кнопка переключения каналов CH+
Кнопка используется для переключения программ или выбора позиций в меню</p> <p>6 Кнопка регулировки громкости VOL-
Кнопка используется для регулировки уровня громкости и для изменения настроек в меню</p> <p>7 Кнопка регулировки громкости VOL+
Кнопка используется для регулировки уровня громкости и для изменения настроек в меню</p> <p>8 Окно приемника ДУ
Инфракрасный датчик пульта дистанционного управления</p> <p>9 Индикатор питания
Красный цвет индикатора - телевизор в дежурном режиме
В рабочем режиме - свечение отсутствует</p> |
|---|---|

НАЗНАЧЕНИЕ РАЗЪЕМОВ

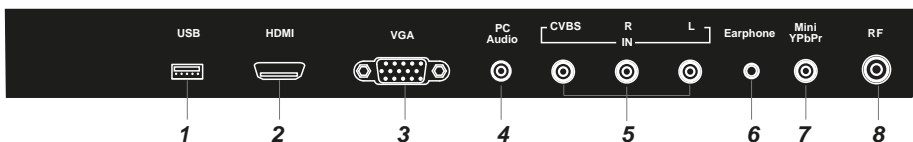
**1 USB**

Разъем для подключения устройств с USB-соединителем (работает в режиме Медиа)

2 HDMI

Вход для HDMI, интерфейс для подачи сигнала высокой четкости

3 VGA

Разъем для подключения к аналоговому выходу D-Sub 15 компьютера

4 PC Audio

Разъем для подключения к звуковой карте компьютера

5 CVBS/L/R IN

Входные разъемы телевизора для подключения левого/правого аудио каналов различных внешних источников при подключенном композитном внешнем сигнале

6 Earphone

Разъем для подключения головных телефонов

7 Mini YPbPr

Входной разъем телевизора для подключения компонентного внешнего сигнала. Подключение осуществляется с помощью переходника (кабель-адаптер YPbPr), в комплект поставки не входит

8 RF

Антенный вход (75 Ом)

ПУЛЬТ ДИСТАНЦИОННОГО УПРАВЛЕНИЯ

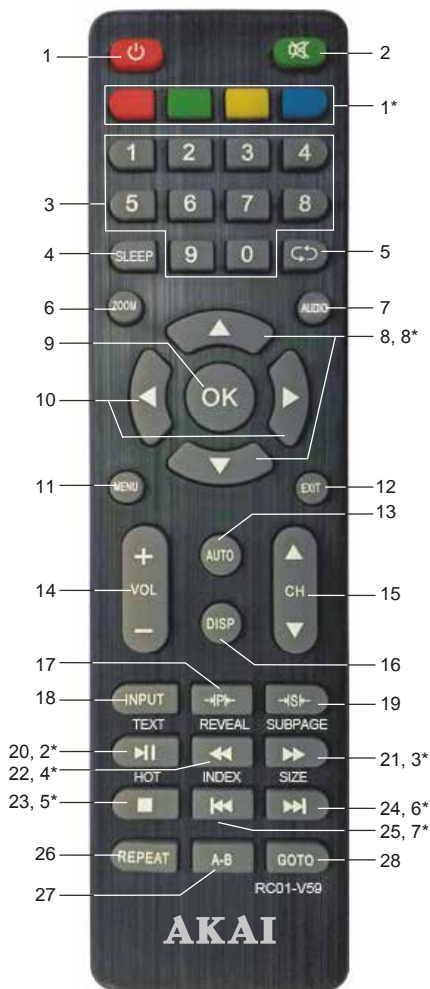

Управление в режиме АТВ

- 1 - кнопка включения/выключения дежурного режима телевизора
- 2 - временное отключение звука
- 3 - цифровые кнопки выбора канала
- 4 - установка таймера переключения
- 5 - возврат на предыдущий канал
- 6 - выбор размера изображения
- 7 - переключение режимов стереофонического звучания
- 8 - кнопки навигации, перемещение в режиме отображения системного меню вверх/вниз
- 9 - ввод/подтверждение выбранной операции
- 10 - кнопки навигации, перемещение в режиме отображения системного меню влево/вправо
- 11 - вызов экранного меню
- 12 - выход из меню настроек
- 13 - автонастройка в режиме РС
- 14 - регулировка уровня громкости
- 15 - переключение каналов в порядке возрастания/убывания
- 16 - вывод на экран информации о канале
- 17 - выбор предустановленных режимов изображения
- 18 - выбор источника сигнала
- 19 - выбор предустановленных режимов звука
- 20 - воспроизведение/пауза в режиме Медиа
- 21 - кнопка включения ускоренного воспроизведения вперед в режиме Медиа
- 22 - кнопка включения ускоренного воспроизведения назад в режиме Медиа
- 23 - остановка воспроизведения в режиме Медиа
- 24 - кнопка воспроизведения последующего файла в режиме Медиа
- 25 - кнопка воспроизведения предыдущего файла в режиме Медиа
- 26 - повтор воспроизведения
- 27 - повтор выбранного фрагмента в режиме Медиа
- 28 - поиск, переход по времени в режиме Медиа

Управление в режиме телетекста

- 1* - цветные кнопки для быстрого доступа к информации телетекста
- 2* - включение телетекста
- 3* - выбор подстраниц
- 4* - вывод скрытой информации
- 5* - удержание или возобновление чередования страниц

- 6* - при первом нажатии - режим телетекста; при повторном нажатии - режим телетекста с режимом изображения; при третьем нажатии - выключение режима телетекста
- 7* - прямой выбор главной страницы телетекста
- 8* - перелистывание страниц вверх/вниз

Примечание: в некоторых модификациях ПДУ кнопку **OK** заменяет кнопка **ENTER**, а кнопку **INPUT** заменяет кнопка **SOURCE**.

ПОРЯДОК УСТАНОВКИ ТЕЛЕВИЗОРА

- Установите телевизор на ровную устойчивую поверхность вдали от прямых солнечных лучей. Посторонний свет ухудшает восприятие изображения и вызывает необходимость установки большей контрастности и яркости свечения экрана.

- Расстояние наилучшего восприятия составляет 1,5-2,0 м от зрителя до телевизора

- Центр изображения должен находиться на высоте 0,7-1,2 м от уровня пола.

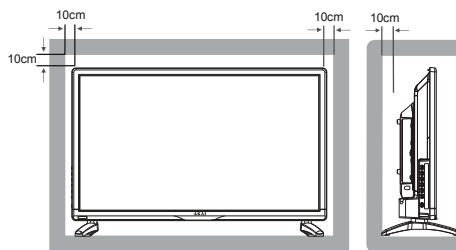

- Вокруг телевизора должно быть достаточно свободного пространства, более 10 см с каждой стороны, для циркуляции охлаждающего воздуха.

УСТАНОВКА ЭЛЕМЕНТОВ ПИТАНИЯ ПУЛЬТОВ ДУ

- Откройте крышку отсека элементов питания на ПДУ.

- Вставьте элементы питания типа ААА, поставляемые с телевизором, соблюдая полярность в соответствии с обозначением на дне отсека.

- Закройте крышку отсека элементов питания.

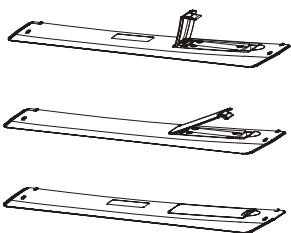
**Внимание!**

- Не роняйте пульт дистанционного управления и старайтесь уберечь его от влаги.
- Своевременно заменяйте элементы питания в ПДУ. Не используйте одновременно старые и новые элементы. Использование аккумуляторных батарей не рекомендуется.
- Убедитесь, что угол отклонения пульта от воображаемого перпендикуляра к датчику инфракрасных лучей на передней панели не превышает 20 градусов и расстояние до телевизора не превышает 5 метров.

ПОДКЛЮЧЕНИЕ АНТЕННЫ

Вставьте штекер антенного кабеля в гнездо антенны, расположенное на задней стенке телевизора.

Для обеспечения качественного приема телевизионного сигнала рекомендуется использовать коллективную антенну. Для лучшего приема эфирного вещания используйте коаксиальный радиочастотный кабель с волновым сопротивлением 75 Ом (в комплект поставки не входит).

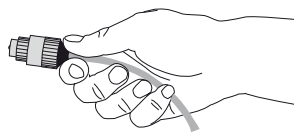
**Внимание!**

При использовании наружной индивидуальной антенны необходимо установить громоотвод.

ПОДКЛЮЧЕНИЕ ВНЕШНИХ УСТРОЙСТВ

Для подключения внешнего устройства через низкочастотный вход:

- Соедините выходы внешнего устройства с аудио/видео входами телевизора специальным кабелем (не входит в комплект поставки телевизора).
- Нажмите кнопку **INPUT** на ПДУ или на панели телевизора для вызова на экран меню режимов **AV**. Нажмите кнопку **▼▲** на ПДУ или кнопку **CH-/CH+** на телевизоре для выбора нового источника из списка. Для подтверждения нажмите кнопку **OK** на ПДУ. Для возврата в режим просмотра телевизионных станций повторно нажмите на кнопку **INPUT** на ПДУ или на передней панели, выберите **ATV**, подтвердите свой выбор кнопкой **OK** на ПДУ.

Перед подключением ознакомьтесь с руководством по эксплуатации подключаемого оборудования. Для воспроизведения сигнала от внешнего устройства, правильно выберите соответствующие аудио, видео входы.

Внимание!

Прежде чем подключить какое-либо внешнее устройство к телевизору, отключите оба устройства от сети.

ИСТОЧНИК

ATV
AV
YPbPr
HDMI
PC
Медиа

OK Ввод

Подключение видеомэгнифона и видеоплеера

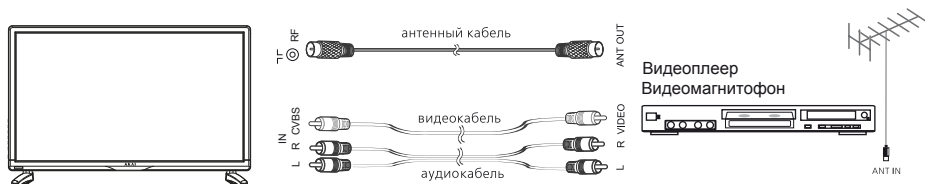

Подключите антенну к видеомэгнифону (ANT IN). Подсоедините антенный кабель к антенному разъему телевизора (RF) и видеомэгнифона (ANT OUT).

Настройтесь на выходной канал видеомэгнифона, пользуясь указаниями раздела "Ручная настройка". Выберите номер канала, выделенный Вами для выходного сигнала от видеомэгнифона, на экране телевизора появится изображение с видеомэгнифона.

Подключение компьютера

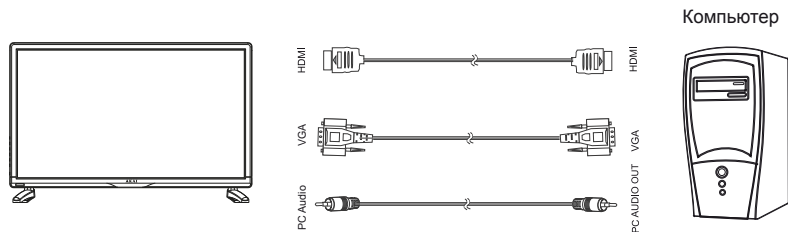

Подключение видеокамеры

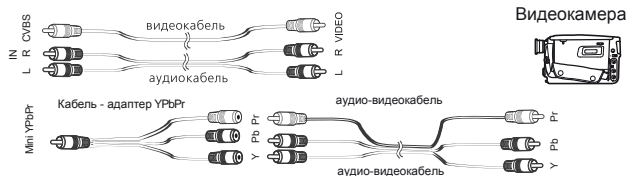
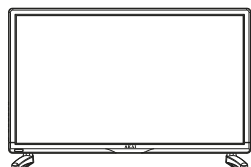

Видеокамера



1. Подключите видеокамеру к телевизору, используя аудио- и видеокабель.

2. Подключите видеокамеру к телевизору, используя кабель-адаптер YPbPr (в комплект поставки не входит).

Подключение DVD-проигрывателя

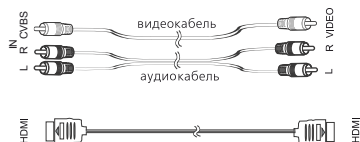
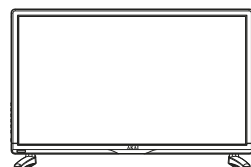

DVD-проигрыватель



Используйте один из вариантов:

1. Подключите DVD-проигрыватель к телевизору, используя аудио- и видеокабель.

2. Подключите DVD-проигрыватель к телевизору, используя кабель HDMI.

Подключение головных телефонов, USB-устройств

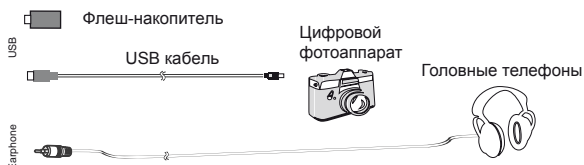
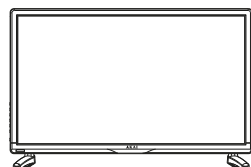

Разъем для подключения USB-устройства телевизора становится активным только в режиме Медиа.

1. Подключите цифровой фотоаппарат к телевизору, используя USB кабель.

2. Подключите головные телефоны к разъему Earphone.

3. Подключите флеш-накопитель непосредственно к разъему USB или через специальный переходной кабель (в комплект поставки не входит).

ПРИСОЕДИНЕНИЕ ПОДСТАВКИ

Распакуйте торговую коробку и достаньте корпус телевизора и подставку. Удалите защитную пленку с поверхности корпуса телевизора и подставки. Зафиксируйте подставку с помощью саморезов из комплекта поставки.

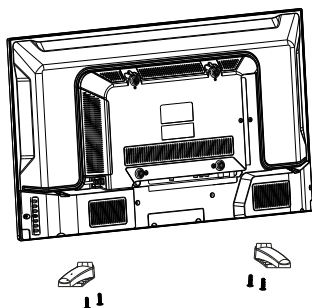

ВНИМАНИЕ!

Соединение производите аккуратно во избежании возможных механических повреждений. Помните, что механические повреждения телевизора не являются гарантийным случаем.

КРЕПЛЕНИЕ К СТЕНЕ

При монтаже телевизор на стене (потолке) убедитесь в том, что строго соблюдаются инструкции изготовителя крепления. Не закрепляйте телевизор на непрочных или ненадежных стенах (потолке). Используйте крепежные приспособления рекомендованные изготовителем. Телевизор не должен висеть на сетевом кабеле и соединительных сигнальных кабелях или пережимать их.

Стандарт **VESA 100 X 100 мм**. Размер крепежных винтов M4X10 мм (4 штуки) для модели LEA-19K39P, размер саморезов 4X10 мм (4 штуки) для модели LEA-22K39P.

Крепежное приспособление, крепежные винты не входят в комплект поставки.

ПОДКЛЮЧЕНИЕ ТЕЛЕВИЗОРА

Телевизор работает от сети переменного тока 50/60 Гц напряжением 100...240 В.

Не подключайте телевизор к источнику постоянного тока, а также к сети переменного тока через стабилизатор напряжения.

Высокое качество изображения телевизора достигается при использовании наружной антенны и не всегда может быть достигнуто применением комнатной антенны.

При использовании коаксиального кабеля (75 Ом) для МВ/ДМВ антенны, подсоединяйте штекер непосредственно в гнездо **RF**, без использования каких-либо согласующих устройств.

Вставьте антенный штекер в антенное гнездо на задней панели телевизора.

Вставьте вилку кабеля электропитания в электрическую розетку.

Телевизор находится в дежурном режиме. Индикатор дежурного режима на передней панели телевизора **светится красным цветом**.

УПРАВЛЕНИЕ ТЕЛЕВИЗОРОМ

1. Переведите телевизор в рабочий режим нажатием кнопки **⏻ (POWER)** на ПДУ или на передней панели телевизора. При этом индикатор дежурного режима **погаснет**.
2. Настройте телевизор на телевизионные каналы, как описано в пункте меню **КАНАЛЫ**.
3. Для перевода телевизора в дежурный режим нажмите кнопку **⏻ (POWER)** на ПДУ или на передней панели телевизора.
4. Для полного отключения телевизора выньте кабель электропитания из розетки электропитания.

ВЫБОР ТЕЛЕВИЗИОННОГО КАНАЛА

Последовательное переключение каналов

Для перехода к последующему/предыдущему каналу нажмите кнопки **CH-/CH+** на телевизоре или на ПДУ.

Непосредственное переключение каналов

Для переключения каналов от **1** до **9** необходимо нажать соответствующую цифровую кнопку на ПДУ.

Для переключения каналов от **10** до **199** нажмите последовательно соответствующие цифровые кнопки на ПДУ.

ВЫБОР ИСТОЧНИКА СИГНАЛА

Нажатию кнопки **INPUT** на телевизоре или на ПДУ, вызовите меню для выбора источника сигнала.

Кнопками навигации ▲ ▼ выберите один из входов телевизора для подключения внешнего устройства, кнопкой **OK** на ПДУ подтвердите выбор.

Для возврата в режим просмотра телевизионных станций повторно нажмите на кнопку **INPUT** на ПДУ или на телевизоре, выберите **АТВ** и подтвердите выбор кнопкой **OK** на ПДУ.

РЕГУЛИРОВКА ГРОМКОСТИ

Для увеличения/уменьшения громкости нажмите кнопки **VOL+/VOL-** на телевизоре или на ПДУ.

ВРЕМЕННОЕ ОТКЛЮЧЕНИЕ ЗВУКА

Нажмите кнопку  (**MUTE**) на ПДУ для временного отключения звука.

Нажмите кнопку  (**MUTE**) на ПДУ вновь для включения звука.

УСТАНОВКА ВРЕМЕНИ ОТКЛЮЧЕНИЯ

С помощью кнопки **SLEEP** на ПДУ возможно задать промежуток времени, по истечении которого телевизор перейдет в дежурный режим.

Выкл. ► 10 ► 20 ► 30 ► 60 ► 90 ► 120 ► 180 ► 240мин

ВЫБОР ФОРМАТА ЭКРАНА

Последовательным нажатием на кнопку **ZOOM** на ПДУ выберите один из предустановленных форматов экрана (**Масштаб 1, Масштаб 2, 4 : 3, 16 : 9**).

При выбранном источнике сигнала **РС** выбор форматов изображения возможен только между **16 : 9** и **4 : 3**.

ВЫБОР РЕЖИМА ИЗОБРАЖЕНИЯ

При последовательном нажатии кнопки **→P←** на ПДУ можно выбрать один из предустановленных режимов изображения:

Пользоват. ► Динамичный ► Стандартный ► Мягкий

ВЫБОР РЕЖИМА ЗВУКА

При последовательном нажатии кнопки **→S←** на ПДУ можно выбрать один из предустановленных режимов звука:

Пользоват. ► Стандартный ► Музыка ► Кино ► Спорт

ФУНКЦИЯ «ВОЗВРАТ»

С помощью кнопки  на ПДУ можно переключить телевизор на просматриваемый перед этим канал.

ИНФОРМАЦИЯ О КАНАЛЕ

В режиме нормального просмотра программ нажатием кнопки **DISP** на ПДУ на экран выводится справочная информация о канале (номер канала, имя канала, источник сигнала).

СТЕРЕОВЕЩАНИЕ NICAM

Кнопка **AUDIO** на ПДУ переключает режимы стереофонического звучания **NICAM** на каналах эфирного и кабельного телевидения, при трансляции программ со стереозвучком.

ПЕРВИЧНАЯ НАСТРОЙКА

При первом включении телевизора необходимо выбрать язык на котором будет отображаться системное меню и информация. Для этого нажмите кнопку **MENU** на ПДУ или телевизоре для вывода на экран системного меню. Кнопками **◀▶** на ПДУ или **VOL+/VOL-** на телевизоре выберите меню **ПАРАМЕТРЫ**.

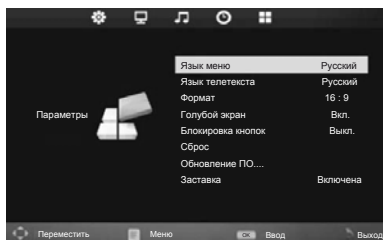

Кнопками **▲▼** на ПДУ или **CH+/CH-** на телевизоре выберите пункт **Язык меню**. Кнопками **◀▶** на ПДУ или **VOL+/VOL-** на телевизоре выйдите в подменю для выбора языка меню.

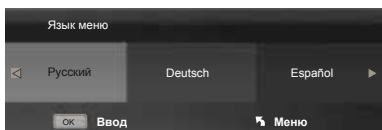

Кнопками **◀▶** на ПДУ или **VOL+/VOL-** на телевизоре выберите язык меню, например, **Русский** и нажмите кнопку **OK** на ПДУ для подтверждения. Для выхода из меню нажмите кнопку **MENU** на ПДУ или телевизоре, или **EXIT** на ПДУ.

СИСТЕМНОЕ МЕНЮ

Меню телевизора может отображаться на русском, английском или других языках. Система экранного меню позволяет настраивать различные параметры изображения и звука, выбирать режимы работы телевизора.

Примечание. В зависимости от текущего режима работы (выбранного источника сигнала) не все параметры могут быть доступны для настройки.

В данном руководстве описаны меню, которые появляются на экране при:

1. Источнике сигнала ATB
2. Источниках сигнала AV / HDMI / YPbPr / Медиа
3. Источнике сигнала VGA / PC.

ИСТОЧНИК СИГНАЛА ATB**Главное меню**

1. Нажмите кнопку **MENU** на ПДУ или телевизоре для вывода на экран системного меню.
2. Используйте кнопки навигации **◀▶** на ПДУ или **VOL+/VOL-** на телевизоре для выбора групп системного меню: **КАНАЛЫ, ИЗОБРАЖЕНИЕ, ЗВУК, ВРЕМЯ, ПАРАМЕТРЫ**.
3. Используйте кнопки **▲▼** на ПДУ или **CH+/CH-** на телевизоре для выбора пунктов меню.
4. Нажмите кнопку **OK** или **◀▶** на ПДУ или **VOL+/VOL-** на телевизоре для входа в подменю предустановленных режимов.
5. Используйте кнопки **▲▼** на ПДУ или **CH+/CH-** на телевизоре для выбора одного из предустановленных режимов.
6. Нажмите кнопку **OK** на ПДУ для подтверждения.
7. Используйте кнопки **◀▶** на ПДУ или **VOL+/VOL-** на телевизоре для изменения значений параметра.
8. Для выхода из меню нажмите кнопку **MENU** или **EXIT** на ПДУ или **MENU** на телевизоре.

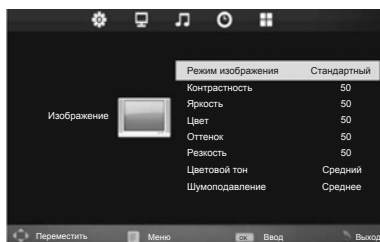
МЕНЮ ИЗОБРАЖЕНИЕ

1. Нажмите кнопку **MENU** на ПДУ или телевизоре для вывода на экран системного меню.
2. Кнопками навигации **◀▶** на ПДУ или **VOL+/VOL-** на телевизоре выберите меню **ИЗОБРАЖЕНИЕ**.
3. Используйте кнопки **▲▼** на ПДУ или **CH+/CH-** на телевизоре для выбора пунктов меню.
4. Нажмите кнопку **OK** или **◀▶** на ПДУ или **VOL+/VOL-** на телевизоре для входа в подменю предустановленных режимов.
5. Используйте кнопки **▲▼** на ПДУ или **CH+/CH-** на телевизоре для выбора одного из предустановленных режимов.

6. Нажмите кнопку **OK** на ПДУ для подтверждения.
7. Используйте кнопки **◀▶** на ПДУ или **VOL+/VOL-** на телевизоре для изменения значений параметра.
8. Для выхода из меню нажмите кнопку **MENU** или **EXIT** на ПДУ или **MENU** на телевизоре.

Режим изображения

С помощью кнопок **▲▼** на ПДУ или **CH+/CH-** на телевизоре выберите оптимальный режим изображения. Нажмите кнопку **OK** на ПДУ для подтверждения выбора.

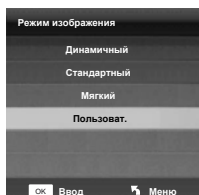

Контрастность

Регулировка контрастности изображения.

Яркость

Регулировка яркости изображения.

Цвет

Регулировка насыщенности изображения.

Оттенок

Регулировка оттенка изображения (для NTSC).

Резкость

Регулировка четкости изображения.

Цветовой тон

С помощью кнопок **▲▼** на ПДУ или **CH+/CH-** на телевизоре выберите оптимальный цветовой тон изображения.

Нажмите кнопку **OK** на ПДУ для подтверждения выбора.

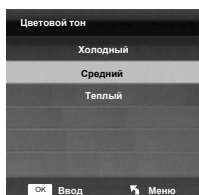

Шумоподавление

С помощью кнопок **▲▼** на ПДУ или **CH+/CH-** на телевизоре выберите оптимальный режим шумоподавления изображения.

Нажмите кнопку **OK** на ПДУ для подтверждения выбора.

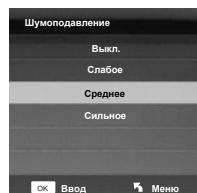

ВНИМАНИЕ!

Когда выбран вход **VGA/PC** (меню режимов AV), Вы можете настраивать контрастность, яркость, насыщенность, резкость и температуру цвета.

Для выхода из меню нажмите кнопку **MENU** или **EXIT** на ПДУ или **MENU** на телевизоре.

МЕНЮ ЗВУК



1. Нажмите кнопку **MENU** на ПДУ или телевизоре для вывода на экран системного меню.
2. Кнопками навигации **◀▶** на ПДУ или **VOL+/VOL-** на телевизоре выберите меню **ЗВУК**.
3. Используйте кнопки **▲▼** на ПДУ или **CH+/CH-** на телевизоре для выбора пунктов меню.
4. Нажмите кнопку **OK** или **◀▶** на ПДУ или **VOL+/VOL-** на телевизоре для входа в подменю предустановленных режимов.
5. Используйте кнопки **▲▼** на ПДУ или **CH+/CH-** на телевизоре для выбора одного из предустановленных режимов.
6. Нажмите кнопку **OK** на ПДУ для подтверждения.
7. Используйте кнопки **◀▶** на ПДУ или **VOL+/VOL-** на телевизоре для изменения значений параметра.
8. Для выхода из меню нажмите кнопку **MENU** или **EXIT** на ПДУ или **MENU** на телевизоре.

Режим звука

С помощью кнопок ▲▼ на ПДУ или **CH+/CH-** на телевизоре выберите оптимальный режим звука. Нажмите кнопку **OK** на ПДУ для подтверждения выбора.

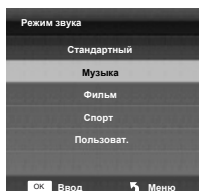
**Тембр ВЧ**

Настройка тембра звучания верхних частот.

Тембр НЧ

Настройка тембра звучания низких частот (басов).

Баланс

Настройка баланса между правым и левым громкоговорителями.

АРУ звука

Кнопками ◀▶ на ПДУ включите (**Вкл.**) или выключите (**Выкл.**) функцию автоматического контроля уровня громкости.

Для выхода из меню нажмите кнопку **MENU** или **EXIT** на ПДУ или **MENU** на телевизоре.

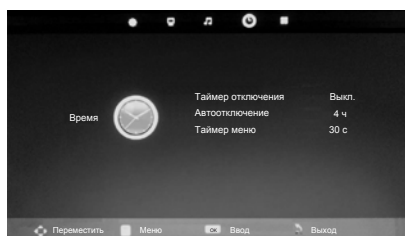
МЕНЮ ВРЕМЯ

1. Нажмите кнопку **MENU** на ПДУ или телевизоре для вывода на экран системного меню.
2. Кнопками навигации ◀▶ на ПДУ или **VOL+/VOL-** на телевизоре выберите меню **ВРЕМЯ**.

3. Используйте кнопки ▲▼ на ПДУ или **CH+/CH-** на телевизоре для выбора пунктов меню.

4. Нажмите кнопку **OK** или ◀▶ на ПДУ или **VOL+/VOL-** на телевизоре для входа в подменю предустановленных режимов.

5. Используйте кнопки ▲▼ на ПДУ или **CH+/CH-** на телевизоре для выбора одного из предустановленных режимов.

6. Нажмите кнопку **OK** на ПДУ для подтверждения.

7. Используйте кнопки ◀▶ на ПДУ или **VOL+/VOL-** на телевизоре для изменения значений параметра.

8. Для выхода из меню нажмите кнопку **MENU** или **EXIT** на ПДУ или **MENU** на телевизоре.

Таймер отключения

С помощью кнопок ▲▼ на ПДУ или **CH+/CH-** на телевизоре выберите время, по истечении которого телевизор перейдет в дежурный режим.

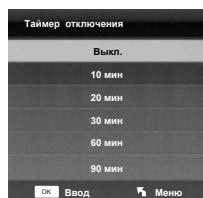
**Автоотключение**

С помощью кнопок ▲▼ на ПДУ или **CH+/CH-** на телевизоре выберите время в часах, по истечении которого телевизор перейдет в дежурный режим (**3 ч., 4 ч., 5 ч., Выкл.**).



Таймер меню

С помощью кнопок ▲▼ на ПДУ или **CH+/CH-** на телевизоре выберите время нахождения системного меню на экране.

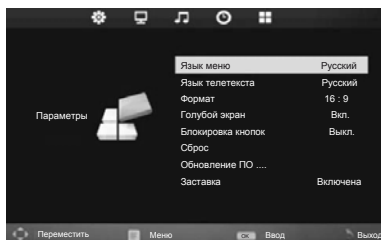

Для выхода из меню нажмите кнопку **MENU** или **EXIT** на ПДУ или **MENU** на телевизоре.

МЕНЮ ПАРАМЕТРЫ

1. Нажмите кнопку **MENU** на ПДУ или телевизоре для вывода на экран системного меню.
2. Кнопками навигации ◀▶ на ПДУ или **VOL+/VOL-** на телевизоре выберите меню **ПАРАМЕТРЫ**.
3. Используйте кнопки ▲▼ на ПДУ или **CH+/CH-** на телевизоре для выбора пунктов меню.
4. Нажмите кнопку **OK** или ◀▶ на ПДУ или **VOL+/VOL-** на телевизоре для входа в подменю предустановленных режимов.
5. Используйте кнопки ▲▼ на ПДУ или **CH+/CH-** на телевизоре для выбора одного из предустановленных режимов.
6. Нажмите кнопку **OK** на ПДУ для подтверждения.
7. Используйте кнопки ◀▶ на ПДУ или **VOL+/VOL-** на телевизоре для изменения значений параметра.
8. Для выхода из меню нажмите кнопку **MENU** или **EXIT** на ПДУ или **MENU** на телевизоре.

Язык меню

Кнопками ◀▶ на ПДУ или **VOL+/VOL-** на телевизоре выберите язык меню, например, **Русский** и нажмите кнопку **OK** на ПДУ для подтверждения.

Язык телетекста

С помощью кнопок ▲▼ на ПДУ или **CH+/CH-** на телевизоре выберите язык телетекста.

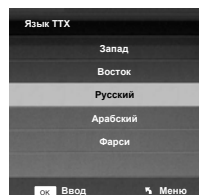
**Формат**

С помощью кнопок ▲▼ на ПДУ или **CH+/CH-** на телевизоре выберите формат экрана (**Масштаб 1**, **Масштаб 2**, **4 : 3**, **16 : 9**).

Голубой экран

Используйте кнопки навигации ◀▶ на ПДУ, кнопки **VOL+/VOL-** на телевизоре для включения/выключения синего фона при отсутствии входного сигнала.

Блокировка кнопок

Используйте кнопки ◀▶ на ПДУ или **VOL+/VOL-** на телевизоре для включения (выключения) опции блокировки кнопок на передней панели телевизора.

Сброс

Возвращение заводских настроек.

Обновление ПО...

Вы можете обновить прошивку Вашего телевизора.

Заставка

Вы можете включить или выключить заставку на экране появляющуюся при переводе телевизора в рабочий режим работы.

Для выхода из меню нажмите кнопку **MENU** или **EXIT** на ПДУ или **MENU** на телевизоре.

МЕНЮ КАНАЛ

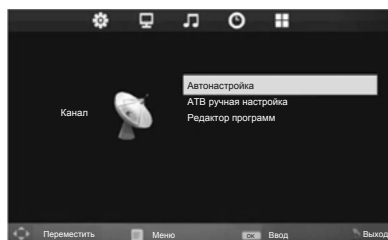

1. Нажмите кнопку **MENU** на ПДУ или телевизоре для вывода на экран системного меню.
2. Кнопками навигации ◀▶ на ПДУ или **VOL+/VOL-** на телевизоре выберите меню **КАНАЛ**.
3. Используйте кнопки ▲▼ на ПДУ или **CH+/CH-** на телевизоре для выбора пунктов меню.
4. Нажмите кнопку **OK** или ◀▶ на ПДУ или **VOL+/VOL-** на телевизоре для входа в подменю предустановленных режимов.
5. Используйте кнопки ▲▼ на ПДУ или **CH+/CH-** на телевизоре для выбора одного из предустановленных режимов.
6. Нажмите кнопку **OK** на ПДУ для подтверждения.
7. Используйте кнопки ◀▶ на ПДУ или **VOL+/VOL-** на телевизоре для изменения значений параметра.
8. Для выхода из меню нажмите кнопку **MENU** или **EXIT** на ПДУ или **MENU** на телевизоре.

Автонастройка

Кнопками ▲▼ на ПДУ или **CH+/CH-** на телевизоре выберите **Автонастройка** и нажмите кнопку **OK** или кнопку ▶ на ПДУ для запуска процесса настройки.

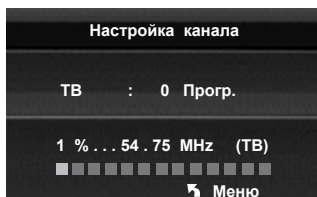

Для выхода из настройки нажмите кнопку **MENU** на ПДУ или телевизоре, подтвердите выход кнопкой ◀ (**Да**) или отмените кнопкой ▶ (**Нет**) на ПДУ.

АТВ ручная настройка

Кнопками ▲▼ на ПДУ или **CH+/CH-** на телевизоре выберите **АТВ ручная настройка** и нажмите кнопку **OK** или кнопку ▶ на ПДУ для входа в подменю.

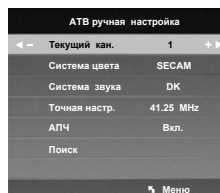

Текущий кан.

С помощью кнопок ◀▶ на ПДУ или **VOL+/VOL-** на телевизоре Вы можете выбрать номер программы для настройки.

Система цвета

С помощью кнопок ◀▶ на ПДУ или **VOL+/VOL-** на телевизоре Вы можете выбрать систему цвета: **PAL, SECAM.**

NTSC (включается только при внешних источниках AV сигналов)

Система звука

С помощью кнопок ◀▶ на ПДУ или **VOL+/VOL-** на телевизоре Вы можете выбрать систему звука: **DK, BG, I.**

Точная настр.

Используйте кнопки навигации ◀▶ на ПДУ, кнопки **VOL+/VOL-** на телевизоре для установки частоты, с которой начнется процесс настройки.

АПЧ

Нажмите ◀▶ на ПДУ или **VOL+/VOL-** на телевизоре для включения/выключения функции автоматической подстройки частоты.

Поиск

Кнопками ▲▼ на ПДУ или **CH+/CH-** на телевизоре выберите **Поиск** и нажмите кнопку ◀ или кнопку ▶ на ПДУ для запуска процедуры сканирования.

Когда устойчивый сигнал найден, он будет автоматически занесен в память системы.

Редактор программ

Кнопками ▲ ▼ на ПДУ или **CH+/CH-** на телевизоре выберите **Редактор программ** и нажмите кнопку **OK** или кнопку ► на ПДУ для входа в подменю.



Осуществляйте выбор программ кнопками ▲ ▼ на ПДУ или **CH+/CH-** на телевизоре. Нажмите кнопку **OK** на ПДУ для просмотра выбранной программы.

Удалить

Кнопками навигации ▼ ▲ на ПДУ или кнопками **CH+/CH-** на телевизоре выберите программу и нажмите кнопку **красного** цвета. Выбранная программа будет удалена.

Имя

Кнопками ▲ ▼ на ПДУ или **CH+/CH-** на телевизоре выберите программу, которую Вы хотите переименовать и нажмите кнопку **зеленого** цвета.

Нажимайте кнопки ◀ ▶ на ПДУ или **VOL+/VOL-** на телевизоре для изменения местоположения символа, кнопки ▲ ▼ на ПДУ или **CH+/CH-** на телевизоре для ввода символов имени выбранной программы.

Нажмите кнопку **OK** или **MENU** для подтверждения и выхода в подменю.

Переместить

Кнопками ▲ ▼ на ПДУ или **CH+/CH-** на телевизоре выберите программу, которую Вы хотите переместить и нажмите кнопку **желтого** цвета. Кнопками ▲ ▼ на ПДУ или **CH+/CH-** на телевизоре переместите программу на нужное место. Нажмите кнопку **MENU**, программа будет установлена.

Пропустить

Кнопками ▲ ▼ на ПДУ или **CH+/CH-** на телевизоре выберите программу и нажмите кнопку **синего** цвета. При этом около выбранной программы появится значок ⓪.

Программа, находящаяся в режиме пропуска не будет отображаться при переключении каналов по кольцу, однако по-прежнему может быть вызвана с помощью цифровых кнопок на ПДУ.

Повторное нажатие на кнопку **синего** цвета выключает опцию **Пропустить**, при этом значок ⓪ гаснет.

Любимые

Кнопками ▲ ▼ на ПДУ или **CH+/CH-** на телевизоре выберите программу, которую Вы хотите включить в список любимых и нажмите кнопку **FAV**. При этом около выбранной программы появится значок ♥.

Повторное нажатие на кнопку **FAV** убирает данную программу из списка любимых, при этом значок ♥ гаснет.

Для выхода из меню нажмите кнопку **MENU** или **EXIT** на ПДУ или **MENU** на телевизоре.

ИСТОЧНИК СИГНАЛА VGA / PC

Телевизор в режиме **VGA / PC** (меню режимов **AV**).

Меню **ИЗОБРАЖЕНИЕ** (недоступны настройки **Оттенки**, **Шумоподавление**), **ЗВУК**, **ВРЕМЯ**, **ПАРАМЕТРЫ** (недоступна настройка **Меню телетекста**) аналогичны меню, когда телевизор находится в режиме **АТВ**. Вместо меню **КАНАЛЫ** в режиме **VGA / PC** на экране появится меню **ЭКРАН**.

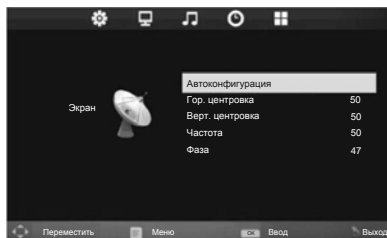

1. Нажмите кнопку **MENU** на ПДУ или телевизоре для вывода на экран системного меню.
2. Кнопками навигации **◀▶** на ПДУ или **VOL+/VOL-** на телевизоре выберите меню **ЭКРАН**.
3. Используйте кнопки **▲▼** на ПДУ или **CH+/CH-** на телевизоре для выбора пунктов меню.
4. Нажмите кнопку **OK** или **◀▶** на ПДУ или **VOL+/VOL-** на телевизоре для входа в подменю предустановленных режимов.
5. Используйте кнопки **▲▼** на ПДУ или **CH+/CH-** на телевизоре для выбора одного из предустановленных режимов.
6. Нажмите кнопку **OK** на ПДУ для подтверждения.
7. Используйте кнопки **◀▶** на ПДУ или **VOL+/VOL-** на телевизоре для изменения значений параметра.
8. Для выхода из меню нажмите кнопку **MENU** или **EXIT** на ПДУ или **MENU** на телевизоре.

Автоконфигурация

Настройка в автоматическом режиме параметров изображения: центровки, строчной и кадровой разверток.

Гор. центровка

Отрегулируйте смещение изображения по горизонтали в режиме **VGA / PC**.

Верт. центровка

Отрегулируйте смещение изображения по вертикали в режиме **VGA / PC**.

Частота

Произведите регулировку для получения устойчивого изображения в режиме **VGA / PC**.

Фаза

Отрегулируйте фазу изображения в режиме **VGA / PC**.

Для выхода из меню нажмите кнопку **MENU** или **EXIT** на ПДУ или **MENU** на телевизоре.

ИСТОЧНИК СИГНАЛА HDMI, YPBPR, AV

Телевизор в режиме **HDMI, YPBPR, AV** (меню режимов **AV**).

Меню **ИЗОБРАЖЕНИЕ**, **ЗВУК**, **ВРЕМЯ**, **ПАРАМЕТРЫ** аналогичны меню, когда телевизор находится в режиме **АТВ**. Меню **КАНАЛЫ** недоступно.

ВСТРОЕННЫЙ МЕДИА-ПЛЕЕР ДОСТОИНСТВА

- ◆ В Вашем телевизоре реализована возможность прослушивания музыки, просмотра фотографий или видео с устройств с USB соединителем (например, цифровой фотоаппарат)
- ◆ Медиа-плеер поддерживает воспроизведение файлов следующих типов:

ИЗОБРАЖЕНИЯ	*.JPEG, *.BMP, *.PNG
МУЗЫКАЛЬНЫЕ ФАЙЛЫ	*.MP3 (32-320 kbps), *.AAC
ВИДЕО ФАЙЛЫ	*.AVI *.VOB и *.MPG (MPEG2) *.MPG (MPEG1) *.RM и *.RMVB *.MKV (только 720i / 720p)
ТЕКСТЫ	*.TXT (UNICODE 16) Кириллические шрифты не поддерживает. Существует много алгоритмов кодировки в формате TXT, поэтому могут возникать случаи несовместимости

- ◆ Для корректного отображения информации о воспроизводимом музыкальном файле на русском языке необходимо, чтобы метаданные файла (тэги) были сохранены в формате ID3v2.4 (кодировка UTF-8). Поменять формат и кодировку тэгов можно с помощью специальных программ (EasyTag, MP3tag и т.п.).
- ◆ Медиа-плеер поддерживает внешние жесткие диски (USB HDD) емкостью до 400 Гб.
- ◆ Поддерживаются файловые системы Hi Speed FS, FAT32, FAT16 (30 папок, 5000 файлов). Поддержка NTFS не гарантируется. Поддержка многофункционального карт-ридера не гарантируется.
- ◆ Меню на экране в сочетании с удобным полнофункциональным пультом дистанционного управления позволяет легко выбирать тип воспроизводимых файлов, записанных на флеш-накопителе, а также управлять их воспроизведением и осуществлять настройки Медиа-плеера.

Примечание: Не все USB-устройства могут быть совместимы с данным изделием, так как в настоящее время существует большое количество стандартов работы USB-устройств разных производителей. Рекомендуем подбирать USB-устройство в соответствии с техническими характеристиками Медиа-плеера данного изделия.

УПРАВЛЕНИЕ РАБОТОЙ МЕДИА-ПЛЕЕРА ОСНОВНЫЕ ФУНКЦИИ

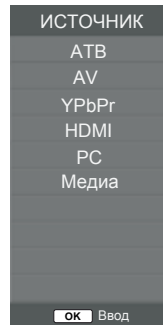

1. Вставьте USB-устройство в соответствующий разъем на задней стенке телевизора.
2. Для входа в меню Медиа-плеера нажмите кнопку **INPUT** на ПДУ или на передней панели телевизора, выберите источник входного сигнала **Медиа** и нажмите кнопку **ОК** или **▶** на ПДУ.

Для возврата в режим просмотра телевизионных станций повторно нажмите на кнопку **INPUT** на ПДУ или на передней панели телевизора, выберите источник сигнала **АТВ**, подтвердите свой выбор кнопкой **ОК** или **▶** на ПДУ.



3. Используйте кнопки **◀▶** на ПДУ или **VOL+/VOL-** на телевизоре для перемещения по меню.
4. Используйте кнопку **ОК** на ПДУ для входа в подменю: **ФОТО**, **МУЗЫКА**, **КИНО** или **ТЕКСТ**.
5. Используйте кнопки **◀▶ ▲▼** на ПДУ или **CH+/CH-**, **VOL+/VOL-** на телевизоре для перемещения по подменю.
6. Используйте кнопку **ОК** на ПДУ для открытия папок и файлов.
7. Для возврата из режима воспроизведения в подменю нажмите кнопку **EXIT** на ПДУ.

НАЗНАЧЕНИЕ КНОПОК УПРАВЛЕНИЯ ПДУ

Кнопка **▶||** предназначена для начала воспроизведения или продолжения воспроизведения, если плеер находится в режиме PAUSE (временная остановка режима воспроизведения). Кнопки **◀◀**, **▶▶** предназначены для включения ускоренного воспроизведения файлов в обратном/прямом направлении. Для перехода к нормальному режиму просмотра нажмите кнопку **▶||**.

Кнопки **◀◀◀**, **▶▶▶** предназначены для возврата к предыдущему файлу/перехода к следующему файлу.

Кнопка **■** предназначена для остановки воспроизведения.

Кнопки **◀▶** при воспроизведении текстового файла предназначены для перелистывания страниц (вверх/вниз).

При выборе подменю **ФОТО**, **МУЗЫКА** или **КИНО** кнопки навигации **◀▶▲▼** предназначены для выбора папок и файлов.

Кнопка **DISP** предназначена для вызова на экран кнопок виртуального управления Медиа-плеером.

Кнопка **EXIT** предназначена для удаления с экрана кнопок виртуального управления Медиа-плеером.

МЕНЮ ФОТО

1. Кнопками **◀▶** на ПДУ или **VOL+/VOL-** на телевизоре выберите **ФОТО** и нажмите кнопку **OK** на ПДУ для входа в режим просмотра изображений.

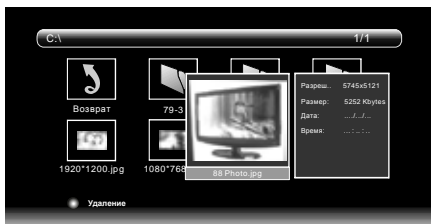

2. Кнопками **◀▶▲▼** на ПДУ или **CH+/CH-**, **VOL+/VOL-** на телевизоре выберите файл или папку для просмотра.

При этом на экране появится их уменьшенное изображение.

3. Для вывода полноэкранного изображения нажмите кнопку **▶||**.

4. Нажмите кнопку **DISP** на ПДУ для вывода на экран кнопок виртуального управления Медиа-плеером. Кнопками **◀▶** на ПДУ или **VOL+/VOL-** на телевизоре выберите необходимый режим для просмотра и нажмите кнопку **OK** на ПДУ для активации.

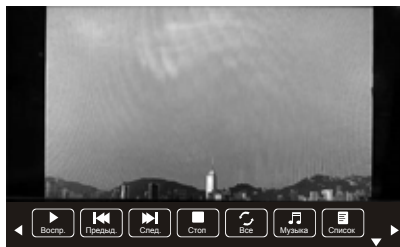

Для выхода или перехода в другой режим нажмите кнопку **EXIT** на ПДУ.

МЕНЮ МУЗЫКА

1. Кнопками **◀▶** на ПДУ или **VOL+/VOL-** на телевизоре выберите **МУЗЫКА** и нажмите кнопку **OK** на ПДУ для входа в режим воспроизведения аудиофайлов.

2. Кнопками **◀▶▲▼** на ПДУ или **CH+/CH-**, **VOL+/VOL-** на телевизоре выберите файл или папку для прослушивания.

3. Для начала воспроизведения аудиофайла нажмите кнопку **▶||** на ПДУ.

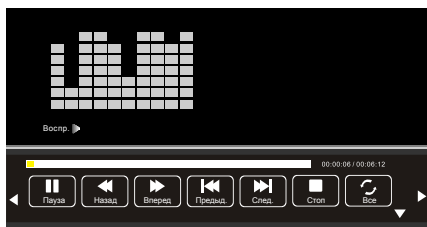

4. Нажмите кнопку **DISP** на ПДУ для вывода на экран кнопок виртуального управления Медиа-плеером. Кнопками **◀▶** на ПДУ или **VOL+/VOL-** на телевизоре выберите необходимые опции для прослушивания и нажмите кнопку **OK** на ПДУ для активации.

Для выхода или перехода в другой режим нажмите кнопку **EXIT** на ПДУ.

МЕНЮ КИНО

1. Кнопками ◀▶ на ПДУ или **VOL+/VOL-** на телевизоре выберите **КИНО** и нажмите кнопку **OK** на ПДУ для входа в режим просмотра видеофайлов.

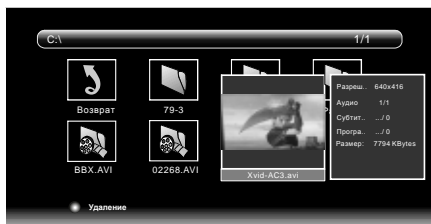

2. Кнопками ◀▶ ▲▼ на ПДУ или **CH+/CH-**, **VOL+/VOL-** на телевизоре выберите файл или папку для просмотра видеофайлов. При этом на экране появится их уменьшенное изображение.

3. Для начала полноэкранного воспроизведения видеофайла нажмите кнопку ▶|| на ПДУ.

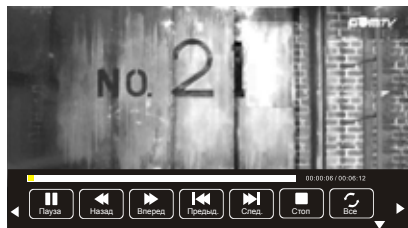

4. Нажмите кнопку **DISP** на ПДУ для вывода на экран кнопок виртуального управления Медиа-плеером. Кнопками ◀▶ на ПДУ или **VOL+/VOL-** на телевизоре выбирайте необходимые опции для просмотра. Нажмите кнопку **OK** на ПДУ для активации.

Для выхода или перехода в другой режим нажмите кнопку **EXIT** на ПДУ.

МЕНЮ ТЕКСТ

1. Кнопками ◀▶ на ПДУ или **VOL+/VOL-** на телевизоре выберите **ТЕКСТ** и нажмите кнопку **OK** на ПДУ для входа в режим чтения текстовых файлов.

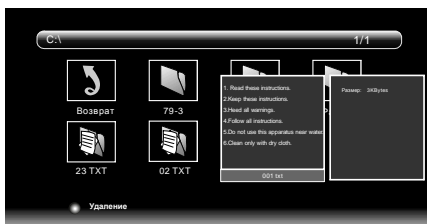

2. Кнопками ◀▶ ▲▼ на ПДУ или **CH+/CH-**, **VOL+/VOL-** на телевизоре выберите файл или папку для просмотра текста. При этом на экране появится его уменьшенное изображение.

3. Для начала полноэкранного чтения файла нажмите кнопку ▶|| на ПДУ.

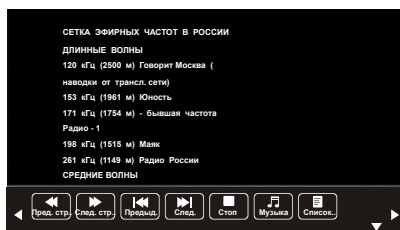

4. Нажмите кнопку **DISP** на ПДУ для вывода на экран кнопок виртуального управления Медиа-плеером. Кнопками ◀▶ на ПДУ или **VOL+/VOL-** на телевизоре выбирайте необходимые опции для чтения. Нажмите кнопку **OK** на ПДУ для активации.

Для выхода или перехода в другой режим нажмите кнопку **EXIT** на ПДУ.

ТЕЛТЕКСТ

Телетекст - это бесплатная служба многих ТВ-станций, которая дает возможность получить дополнительную текстовую или графическую информацию при помощи обычного телевизионного сигнала. К ней относятся: новости, программы передач, курсы валют, спорт, погода, кино, театральные афиши, предложения туристических компаний, различная справочная и развлекательная информация с обновлением в режиме реального времени.

Ваш телевизор имеет встроенный декодер телетекста, позволяющий просматривать эту информацию.

Телетекст выводится на экран страницами. Страницы могут иметь номера от 100 до 999. Содержание телетекста приводится на странице 100, которая называется индексной.



Включение/выключение телетекста

Нажмите **TEXT** на ПДУ. При этом телевизионное изображение исчезнет и появится страница, которую Вы смотрели последней. Чтобы вернуться в режим просмотра телевизионных программ нажмите повторно кнопку **TEXT** на ПДУ.

Цветные кнопки

При приеме телетекста в нижней части страницы расположены 4 цветных заголовка: красный, зеленый, желтый и голубой. Доступ к информации по одному из них может быть получен непосредственно при нажатии соответствующей цветной кнопки на ПДУ.

Страница с индексом

Кнопка **INDEX** вызова главной страницы, обычно под номером 100, на которой расположено оглавление.

Удержание страницы

Под одним номером страницы могут содержаться несколько подстраниц, которые показываются по очереди с интервалом, предусмотренным телестанцией. Номера подстраниц показываются ниже страницы.

Пример: 3/6 - на экране третья страница из шести страниц. Если Вы хотите посмотреть одну из подстраниц подольше, нажмите кнопку **HOT**. Подстраницы начнут снова меняться, если Вы нажмете кнопку **HOT** повторно.

Непосредственный вызов одной из подстраниц

После нажатия кнопки **SUBPAGE** в нижнем краю экрана появится, например P101/... Кнопками **0...9** задайте номер подстраницы, которую Вы хотите вызвать. Нужная подстраница будет найдена и показана. Чтобы ее покинуть повторно нажмите **SUBPAGE**.

Отображение скрытой информации

Чтобы показать скрытый ответ, например, решение загадок, викторин, нажмите кнопку **REVEAL**.

Нажмите повторно, чтобы вновь спрятать скрытые слова.

Выбор страниц

Цифровыми кнопками введите номер интересующей страницы. Используйте цветные кнопки для выбора страниц или тематических разделов, которые индицируются в строке статуса соответствующими цветами.

Изменение размеров страницы

Последовательное нажатие на кнопку **SIZE** вызывает увеличение высоты букв в два раза вначале на верхней половине экрана, затем на нижней половине. Новое нажатие кнопки **SIZE** возвращает страницу телетекста к нормальному виду (без увеличения размеров букв).

ОСНОВНЫЕ ТЕХНИЧЕСКИЕ ХАРАКТЕРИСТИКИ

Модель		LEA-19K39P	LEA-22K39P
Основные характеристики	Диагональ	18,5" (47 см)	21,5" (55 см)
	Тип матрицы	LED LCD	
	Макс. разрешение	1366 x 768	1920 x 1020
Прием сигнала		PAL, SECAM, B/G, D/K, I (NTSC по AV входу) NICAM стерео Телетекст 1000 страниц Стереозвук по AV	
Изображение	Контрастность	1000:1	
	Яркость	160 кд/м2	
	Время отклика пикселя	7 мс	
Функции		199 Программ/Автопоиск Таймер сна Меню на рус./англ. языках Высокочувствительный ТВ-тюнер Прием каналов кабельного телевидения Выбор любимых каналов	
Поддержка интерфейса VGA (D-sub 15)		640x480, 60Гц; 800x600, 60Гц; 1024x768, 60Гц	
Поддержка интерфейса HDMI		480i/480p/576i/576p/720p/1080i	
Встроенный Медиа-плеер	Типы воспроизводимых форматов	JPEG, BMP, PNG, MP3, AAC, AVI, MPEG1, MPEG2, VOB, RM, RMVB, MKV (только 720i и 720p), TXT (UNICODE 16)	
	USB 2.0		
Видео входы	VGA (PC), COMPONENT (YPbPr), CVBS (VIDEO), HDMI		
Аудио входы	PC Audio - вход аудио (ПК) Сtereo аудиовход (RCAxR/L)		
Выход на головные телефоны		1 x Head Phone	
Источник питания		~100...240 В, 50/60 Гц	
Потребляемая мощность, не более		30 Вт	32 Вт
Удельная мощность рабочего режима		0,025 Вт/см ²	0,020 Вт/см ²
Потребляемая мощность изделием в режиме ожидания, не более		0,5 Вт	
Потребляемая мощность изделием в выключенном режиме		0 Вт	
Номинальная звуковая мощность		2 динамика x 2 Вт	2 динамика x 3 Вт
Масса (Нетто / Брутто)		2,30 / 2,45 кг	2,57 / 2,85 кг

ВОЗМОЖНЫЕ ПРОБЛЕМЫ

При нарушениях в работе телевизора перед вызовом специалиста сервисной службы рекомендуем определить признаки неисправности и сделать некоторые простые проверки:

Проблема	Устранение
Не включается	Проверьте правильность подключения к сети переменного тока. Отключите кабель электропитания телевизора от сети и через 1-2 минут подключите вновь.
Нет приема	Проверьте правильность подключения и исправность антенны. Настройтесь на другой канал. Проверьте правильность регулировок телевизора.
Нет звука	Проверьте правильность регулировки звука. Проверьте, что звук не выключен (кнопкой MUTE) . Проверьте правильность выбора системы звука. Проверьте правильность выбора установок в меню «Звук»
Нарушение цветности	Проверьте правильность выбора системы цвета. Проверьте правильность выбора установок меню «Изображение» . Слабый телевизионный сигнал. Перестройтесь на другой канал.
ПДУ не работает	Замените элементы питания. Направьте ПДУ на сенсор телевизора. Максимальное расстояние от ПДУ до телевизора должно быть не более 5 метров.
Изображение в режиме VGA мигает или на изображении появляются полосы	Неправильно выбраны установки компьютера. В безопасном режиме загрузки компьютера выберите параметры монитора.
На экране наблюдаются отдельные точки	В телевизоре используются жидкокристаллическая матрица высокой четкости. Из-за технологии изготовления матриц возможно появление отдельных темных или цветных точек на изображении, не ухудшающих качество. Все матрицы проверены и соответствуют требованиям стандартов.

Все иллюстрации, приведенные в данном руководстве, являются схематическими изображениями объектов и могут отличаться от их реального внешнего вида.

Приведенные в таблице технические характеристики являются справочными и не могут служить основанием для предъявления претензий.

Продукция торговой марки AKAI постоянно совершенствуется. По этой причине технические характеристики могут быть изменены без предварительного уведомления.

Поскольку компания AKAI постоянно улучшает и модернизирует свою продукцию, программное обеспечение данного устройства может незначительно отличаться от описания, приведенного в руководстве по эксплуатации.

Изготовитель оставляет за собой право на внесение изменений в конструкцию, дизайн и комплект поставки телевизора без дополнительного уведомления об этих изменениях.

СРОК СЛУЖБЫ

Срок службы телевизора – 5 лет.

По истечении срока службы завод-изготовитель не несет ответственности за безопасную эксплуатацию телевизора. Рекомендуем Вам один раз в год вызывать специалиста сервисной службы для профилактического осмотра Вашего телевизора с целью выявления дефектов, влияющих на электро и пожаробезопасность и проведения регламентных работ.

ГАРАНТИЙНЫЕ ОБЯЗАТЕЛЬСТВА

Гарантийное обслуживание телевизора осуществляется в течение одного года с момента продажи через розничную торговую сеть.

Техническое обслуживание и ремонт телевизора в течение гарантийного срока эксплуатации осуществляет сервисная служба, адрес и телефон которой Вы можете узнать у дилера.

ИНФОРМАЦИЯ ОБ ИЗГОТОВИТЕЛЕ

ИНФОРМАЦИЯ О СЕРТИФИКАЦИИ ИЗДЕЛИЯ





Изготовлено по лицензии АКАЙ ЮНИВЕРСАЛ ИНДАСТРИЗ ЛИМИТЕД
www.akai.ru

Сделано в России