

Проектор Acer

Серия P1287/M416/PE-X45

P1387W/M426/PE-W45

P5515/N156/PN-805

H6517BD/E145D/HE-801J

H6517ST/E145S/HE-801ST

Руководство пользователя

Авторское право: © 2014. Acer Incorporated.
Все права защищены.

Руководство пользователя для проектора Acer
Дата первого издания: 12/2014

В изложенные в настоящей публикации сведения могут периодически вноситься поправки без обязательств по уведомлению кого-либо о таких исправлениях или изменениях. Эти изменения будут вставлены в новые редакции данного руководства или в дополнительные документы и публикации. Компания Acer Incorporated не делает никаких утверждений и не дает никаких гарантий, ни выраженных в явной форме, ни подразумеваемых, относительно содержания настоящей публикации и, в частности, заявляет об отказе от подразумеваемых гарантий пригодности данного продукта для продажи или использования в конкретных целях.

Запишите номер модели, ее серийный номер, а также дату и место покупки в соответствующих строчках внизу на свободном месте. Серийный номер и номер модели вашего компьютера обозначены на этикетке на его корпусе. В переписке по поводу вашего компьютера следует обязательно указывать его серийный номер, номер модели, дату и место покупки.

Никакая часть настоящей публикации не может быть воспроизведена, сохранена в системах поиска информации или передана в любой форме и любыми средствами - электронными, механическими, путем фотокопирования, записи или иным образом - без предварительного на то письменного согласия Acer Incorporated.

Номер модели: _____

Серийный номер: _____

Дата покупки: _____

Место покупки: _____

Наименование Acer и логотип Acer являются зарегистрированными товарными знаками корпорации Acer. Названия продуктов и товарные знаки других компаний используются здесь только с целью идентификации и принадлежат соответствующим компаниям.

"HDMI™", логотип HDMI и High-Definition Multimedia Interface являются товарными знаками или зарегистрированными товарными знаками компании HDMI Licensing LLC."

Информация, касающаяся безопасности и удобства использования

Внимательно прочитайте настоящие инструкции. Сохраните настоящий документ для использования в будущем. Следуйте всем предупреждениям и указаниям, имеющимся на данном изделии.

Выключение изделия перед очисткой

Отключите данное изделие от электрической розетки перед очисткой. Не используйте жидкие очистители и аэрозоли. Для очистки используйте влажную ткань.

Меры предосторожности при отключении питания

Соблюдайте приведенные ниже рекомендации при подключении и отключении питания к внешнему блоку питания.

- Перед подключением кабеля питания к розетке сети переменного тока установите блок питания.
- Перед извлечением блока питания из проектора отсоедините кабель питания.
- Если система оснащена несколькими источниками питания, отключите питание системы, отсоединив все кабели питания от электросети.

Меры предосторожности, касающиеся доступности

Убедитесь, что сетевая розетка, к которой подключен кабель питания, легко доступна и расположена максимально близко к оператору оборудования. При необходимости отключить питание оборудования убедитесь, что кабель питания отсоединен от электрической розетки.



Осторожно!

- Не используйте данное изделие вблизи воды.
- Не допускается установка изделия на неустойчивые тележку, стойку или стол. Падение изделия может привести к его серьезному повреждению.
- Щели и отверстия предназначены для вентиляции прибора с целью обеспечения надежной эксплуатации и предотвращения перегрева. Запрещается загромождать или накрывать эти отверстия. Не перекрывайте отверстия, располагая устройство на кровати, диване, ковре или других подобных поверхностях.

Данное устройство нельзя располагать рядом с радиатором или нагревателем или над ними, также нельзя устанавливать прибор в закрытом пространстве без обеспечения должной вентиляции.

- Не допускайте попадания каких-либо предметов внутрь прибора через щели в корпусе, т.к. они могут попасть на участки, находящиеся под напряжением, что может привести к возгоранию или поражению электрическим током. Не допускайте попадания какой-либо жидкости на или в прибор.

- Чтобы избежать повреждения внутренних компонентов и предотвратить протечку батареи, не размещайте прибор на вибрирующих поверхностях.
- Не рекомендуется использовать прибор во время занятий спортом, тренировок или в других условиях, когда возможны сотрясения, так как это может вызвать непредвиденное короткое замыкание или повреждение вращающихся деталей и лампы.

Использование электропитания

- Это изделие необходимо эксплуатировать при напряжении питания, указанном на этикетке. Если характеристики электросети неизвестны, проконсультируйтесь с продавцом или местной компанией-поставщиком электроэнергии.
- Не допускайте, чтобы на кабеле питания находились посторонние предметы. Расположите прибор так, чтобы на кабель было невозможно наступить.
- При использовании удлинителя с этим прибором убедитесь, что общий номинальный ток подключенного оборудования не превышает номинального тока удлинителя. Кроме этого, убедитесь, что общий номинальный ток всех устройств, подключенных к сетевой розетке, не превышает номинала предохранителя.
- Не перегружайте электрическую розетку, удлинитель или разветвитель, подключая слишком много устройств. Общая нагрузка системы не должна превышать 80% от номинала цепи. При использовании удлинителей нагрузка не должна превышать 80% входного номинального тока удлинителя.
- Сетевой блок питания данного прибора оборудован трехконтактной вилкой с заземлением. Вилка может быть вставлена только в сетевую розетку с заземлением. Убедитесь, что электрическая розетка должным образом заземлена перед подключением к ней вилки сетевого блока питания. Не вставляйте вилку в незаземленную электрическую розетку. Для получения более подробной информации обратитесь к специалисту-электротехнику.



Осторожно! Контакт заземления является одним из элементов обеспечения безопасности. Использование не заземленной должным образом розетки может привести к поражению электрическим током.



Примечание: Кроме этого, заземление обеспечивает хорошую защиту от непредсказуемых помех, вырабатываемых другими находящимися рядом электрическими устройствами, которые могут повлиять на работу данного изделия.

- Используйте данное устройство только с входящим в комплект поставки набором кабелей. При необходимости заменить комплект кабелей питания убедитесь, что новый кабель соответствует следующим требованиям: отсоединяемый, имеет сертификацию UL или CSA, одобрен VDE, максимальная длина – 4,5 м (15 футов).

Обслуживание изделия

Не пытайтесь самостоятельно ремонтировать прибор, так как при открытии или снятии крышки можно попасть под напряжение или подвергнуться другой опасности. Любое сервисное обслуживание устройства должны выполнять только квалифицированные специалисты сервисной службы.

Отключите устройство от электросети и обратитесь к квалифицированному специалисту по ремонту в следующих случаях:

- кабель питания или вилка повреждены, порезаны или изношены
- в прибор попала жидкость
- устройство было подвержено воздействию дождя или влаги
- падение устройства или повреждение его корпус
- в работе устройства наблюдаются очевидные нарушения, свидетельствующие о необходимости технического обслуживания
- устройство не работает надлежащим образом после соблюдения всех указаний по эксплуатации



Примечание: Производите регулировку только тех параметров, которые описаны в инструкциях по эксплуатации, так как неправильная регулировка других параметров может привести к повреждению и необходимости вмешательства квалифицированного специалиста для восстановления нормального состояния устройства.



Осторожно! В целях безопасности не используйте несовместимые детали при замене или добавлении компонентов. Для получения информации о возможных вариантах обратитесь к продавцу.

Данное устройство и его модификации могут содержать мелкие детали. Храните их в недоступном для маленьких детей месте.

Дополнительная информация о безопасности

- Запрещается смотреть в объектив при включенной лампе. Это может привести к повреждению органов зрения.
- Сначала включайте проектор, а затем источник сигнала.
- Не располагайте устройство в условиях, перечисленных ниже:
 - Плохо вентилируемое или ограниченное пространство. Необходимо обеспечить зазор от стены не менее 50 см и свободный поток воздуха вокруг проектора.
 - Места, в которых существует возможность воздействия высоких температур, например, в автомобиле с закрытыми окнами.
 - Места с повышенной влажностью, пыленностью или задымленностью, так как это может вызвать загрязнение оптических компонентов, сокращение срока службы прибора и ухудшение изображения.
 - Места рядом с пожарной сигнализацией.
 - Места с температурой окружающей среды выше 40 °C/104 °F.
 - Места, находящиеся выше 3000 м над уровнем моря.
- При возникновении неполадок немедленно отключите проектор от сети. Нельзя использовать прибор, если из него идет дым или оно издает

странные звуки или запахи. Это может привести к возгоранию или поражению электрическим током. В этом случае немедленно отключите прибор от сети и свяжитесь с продавцом прибора.

- Прекратите эксплуатацию прибора, если он упал или был поврежден. Свяжитесь с продавцом для проверки прибора.
- Не направляйте объектив проектора на солнце. Это может привести к возгоранию.
- При выключении проектора рекомендуется убедиться, что перед отключением питания был завершен цикл охлаждения.
- Не выключайте питание внезапно и не отключайте проектор от сети во время его работы. Оптимальный способ выключения – это подождать перед отключением питания, пока выключится вентилятор.
- Не прикасайтесь к вентиляционной решетке и нижней панели, так как они могут быть горячими.
- При наличии воздушного фильтра регулярно его очищайте. При загрязнении или запылении фильтра или вентиляционных отверстий температура внутри устройства может подняться, что может привести к повреждению устройства.
- Не следует заглядывать в вентиляционную решетку во время работы проектора. Это может привести к повреждению органов зрения.
- Всегда открывайте затвор или снимайте крышку объектива при включении проектора.
- Во время работы проектора не загромождайте его объектив какими-либо предметами, так как это может вызвать нагрев, деформацию или возгорание этих предметов. Для временного отключения лампы нажмите на пульте ДУ кнопку "HIDE".
- При работе лампа сильно нагревается. Перед заменой лампы дайте проектору остыть в течение приблизительно 45 минут.
- Не используйте лампу по истечении ее номинального срока службы. В некоторых случаях это может привести к поломке.
- Производите замену лампы или других электронных компонентов, только если проектор отключен от сети.
- Данный прибор самостоятельно определяет срок службы лампы. При отображении предупреждающего сообщения обязательно замените лампу.
- При замене лампы необходимо дать прибору остыть, а затем выполнить все инструкции по замене лампы.
- После замены модуля лампы необходимо сбросить функцию "Сбр. вр. раб.лам." из экранного меню "Управление".
- Не пытайтесь разобрать проектор. Внутри имеется опасное высокое напряжение, которое может привести нанести вред. Единственная деталь, обслуживаемая пользователем, – это лампа, которая имеет свою собственную съемную крышку. Обслуживание должен выполнять только квалифицированный специалист.
- Не ставьте проектор вертикально на узкую сторону. Он может упасть, повредиться или нанести телесные повреждения.
- Данный прибор позволяет проецировать перевернутые изображения при монтаже на потолке. Для установки проектора на потолке используйте только фирменный комплект для монтажа Acer, после чего проверьте надежность крепления.

Меры предосторожности, связанные со слухом

Для защиты органов слуха соблюдайте следующие рекомендации.

- Увеличивайте громкость постепенно до нужного уровня.
- Не увеличивайте уровень громкости, если уши уже к нему привыкли.
- Не слушайте музыку на большой громкости в течение длительного времени.
- Не увеличивайте громкость, чтобы перекрыть шум.
- Не увеличивайте громкость, чтобы перекрыть шумные среды.

Указания по утилизации

Запрещается утилизировать данный электронный прибор вместе с бытовым мусором. С целью сведения к минимуму загрязнения и обеспечения максимальной защиты окружающей среды устройство подлежит переработке. Для получения дополнительной информации о правилах, установленных Директивой по отходам электрического и электронного оборудования (WEEE), посетите веб-сайт

<http://www.acer-group.com/public/Sustainability/sustainability01.htm>



Рекомендации относительно ртути

Для проекторов или электронных изделий, содержащих ЖК-/ЭЛТ-монитор или дисплей.



«Лампа содержит (одна или несколько) ртути – утилизировать надлежащим образом».



Лампа (лампы) внутри данного прибора содержат ртуть и должны перерабатываться или утилизироваться согласно местному, государственному или федеральному законодательству. Дополнительную информацию см. на веб-сайте альянса компаний электронной промышленности по адресу www.eiae.org. Информацию по утилизации ламп см. по адресу www.lamprecycle.org

Основные сведения

Примечания по использованию

Необходимо:

- Выключать прибор перед очисткой.
- Для очистки корпуса дисплея использовать мягкую ткань, смоченную слабым моющим средством.
- Если прибор не будет использоваться в течение длительного периода времени, всегда отсоединять кабель питания от электрической розетки.

Запрещается:

- Закрывать вентиляционные щели и отверстия прибора.
- Использовать для очистки прибора абразивные чистящие средства, пасты или растворители.
- Эксплуатировать в следующих условиях:
 - при очень высокой или низкой температуре и высокой влажности.
 - в местах с повышенным содержанием пыли или грязи.
 - вблизи каких-либо устройств, создающих сильное магнитное поле.
 - под прямыми солнечными лучами.

Меры предосторожности

Чтобы максимально продлить срок службы прибора, соблюдайте все предупреждения, меры предосторожности и процедуры технического обслуживания согласно рекомендациям в настоящем руководстве пользователя.



Предупреждения.

- Запрещается смотреть в объектив при включенной лампе. Это может привести к повреждению органов зрения.
- для снижения опасности возгорания или поражения электрическим током не подвергайте данный прибор воздействию дождя или влаги.
- Не открывайте и не разбирайте прибор, так как это может вызвать поражение электрическим током.
- При замене лампы необходимо дать прибору остыть, а затем выполнить все инструкции по замене лампы.
- Данный прибор самостоятельно определяет срок службы лампы. При отображении предупреждающего сообщения обязательно замените лампу.
- После замены модуля лампы необходимо сбросить функцию "Сбр. вр. раб.лам." из экранного меню "Управление".
- При выключении проектора убедитесь, что перед отключением питания был завершен цикл охлаждения.
- Сначала включайте проектор, а затем источники сигнала.
- Не используйте крышку объектива при работающем проекторе.
- Когда срок службы лампы истечет, она перегорит и может издать громкий хлопающий звук. Если это произойдет, проектор не включится, пока не будет заменен блок лампы. Чтобы заменить лампу, следуйте процедурам, приведенным в разделе "Замена лампы".

Информация, касающаяся безопасности и удобства использования	iii
Основные сведения	viii
Примечания по использованию	viii
Меры предосторожности	viii
Введение	1
Характеристики изделия	1
Комплектность	2
Общая информация о проекторе	3
Внешний вид проектора	3
Панель управления	5
Расположение кнопок на пульте ДУ	6
Пульт управления MHL (Mobile High-Definition Link)	8
Подготовка к эксплуатации	9
Подключение проектора	9
Включение и выключение проектора	11
Включение проектора	11
Выключение проектора	12
Настройка проецируемого изображения	13
Настройка высоты проецируемого изображения	13
Оптимизация размера изображения и расстояния до него	14
Достижение необходимого размера изображения посредством регулировки расстояния и масштаба	19
Органы управления	23
Меню установки	23
Экранные меню	25
Цвет	26
Образ	28
Настр.	31
Управление	34
Аудио	35

Содержание

3D	36
Язык	36
Веб-страница управления проектором Acer посредством LAN	37
Процедура входа в систему	37
Домашняя страница	38
Панель управления	38
Настройки сети	39
Настройки уведомлений	39
Выход	40
Приложения	41
Устранение неполадок	41
Список определений предупреждений и показаний индикаторов	45
Очистка и замена воздушных фильтров	46
Замена лампы	47
Установка на потолке	48
Технические характеристики	51
Совместимые режимы	55
Правила и замечания, касающиеся безопасности	60

Введение

Характеристики изделия

Данное изделие представляет собой проектор на одном чипе DLP®. Ниже перечислены его основные характеристики.

- Технология DLP®
- Серия P1287/M416/PE-X45: Собственное разрешение XGA 1024x768
Серия P1387W/M426/PE-W45: Собственное разрешение WXGA 1280x800
Серия P5515/N156/PN-805/H6517BD/E145D/HE-801J/H6517ST/E145S/
HE-801ST: Разрешение 1920x1080 1080p
Поддержка форматов Полное/4:3/16:9/L. Vox
- Включение проецирования 3D-содержимого посредством технологии DLP Link (с поддержкой технологии Nvidia 3DTV Play только в сериях H6517BD/ E145D/HE-801J/H6517ST/E145S/HE-801ST)
- Технология Acer ColorBoost обеспечивает естественную, реалистичную цветопередачу изображений
- Высокая яркость и коэффициент контрастности
- Различные режимы отображения (Яркий, Презентация, Стандарт, Видео, Игра, Обучение, Фильм, Темное кино, Спорт, Польз.) обеспечивают оптимальные характеристики в любой ситуации
- Совместимость с NTSC, PAL, SECAM и HDTV (720p, 1080i, 1080p)
- Благодаря низкому энергопотреблению и экономному режиму (ECO) продлевается срок службы лампы
- Технология Acer EcoProjection обеспечивает интеллектуальный подход к управлению питанием, а также повышение физической эффективности
- Оснащен разъемами HDMI™ и MHL с поддержкой HDCP
- Усовершенствованная цифровая коррекция трапецеидального искажения оптимизирует отображение
- Функция интеллектуального определения источника сигнала быстро обнаруживает источник сигнала
- Экранное меню (OSD) на нескольких языках
- Объектив проектора с возможностью ручной фокусировки и увеличения до 1,0x / 1,1x / 1,2x / 1,36x
- 2-кратное цифровое увеличение и функция панорамирования
- Совместимость с ОС Microsoft® Windows® 2000, XP, Vista®, Windows 7, Windows 8, Macintosh®



Примечание: Функции зависят от определения модели.

Комплектность

Данный проектор поставляется в комплекте со всеми указанными ниже компонентами. Проверьте наличие всех компонентов, входящих в комплект поставки. Немедленно обратитесь к продавцу в случае отсутствия какого-либо из компонентов.

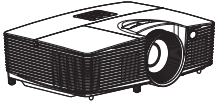

Проектор



Кабель питания



Кабель VGA

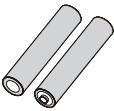

Батареи, 2 шт.
(дополнительно)



Карта безопасности



Руководство пользователя

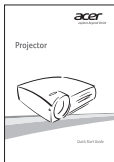

Краткое руководство
пользователя



Чехол
(дополнительно)

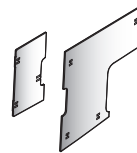

Воздушные фильтры
(дополнительно)



Пульт дистанционного
управления

Общая информация о проекторе

Внешний вид проектора

Передняя / верхняя панель

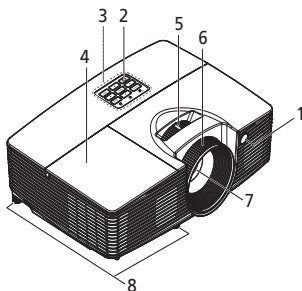

#	Описание	#	Описание
1	Приемник дистанционного управления	5	Рычаг изменения масштаба
2	Кнопки питания	6	Кольцо фокусировки
3	Панель управления	7	Объектив проектора
4	Крышка лампы	8	Регуляторы наклона

Правая / Задняя сторона

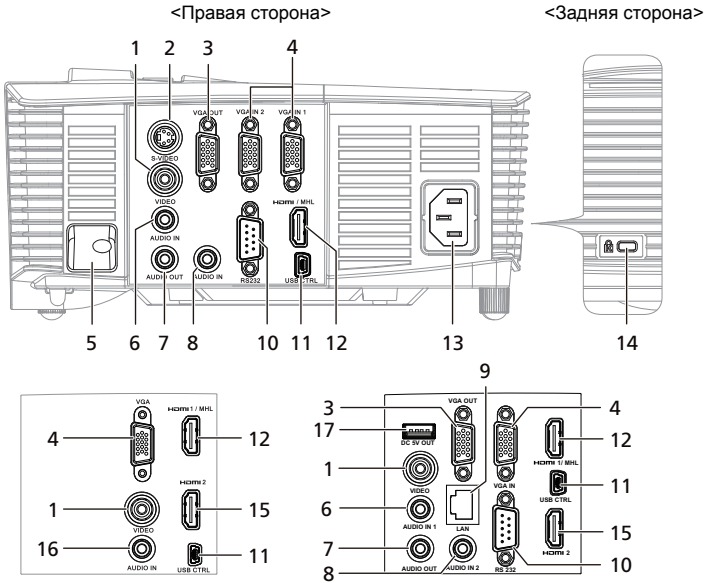

#	Описание	#	Описание
1	Разъем входа композитного видеосигнала	10	Разъем RS232
2	Разъем входа S-Video	11	Мини USB-разъем
3	Разъем выхода для сквозного подключения монитора (только для входа VGA IN 2)	12	Разъем HDMI/MHL (HDMI/MHL, HDMI 1/MHL)
4	Разъем входа аналогового сигнала ПК, HDTV, компонентного видеосигнала (VGA, VGA IN, VGA IN 1, VGA IN 2)	13	Гнездо питания
5	Предохранительная планка	14	Гнездо для замка Kensington™
6	Разъем аудиовхода (для S-Video, композитный)	15	Разъем HDMI 2
7	Выходной разъем аудио	16	Разъем аудиовхода (для S-Video, композитный, VGA)
8	Входной разъем аудио (для VGA IN 1, VGA IN 2)	17	Разъем выхода постоянного тока, 5 В
9	LAN (RJ45 Port для 10/100M Ethernet)		



Примечание: Функции зависят от определения модели.

Панель управления

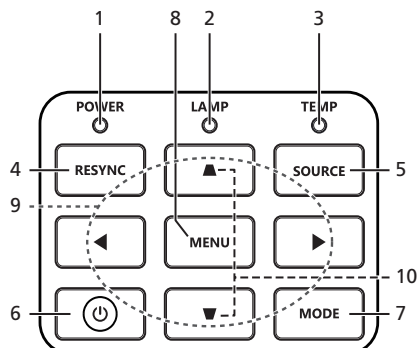

#	Значок	Функция	Описание
1		POWER	Светодиодный индикатор питания
2		LAMP	Индикатор лампы
3		TEMP	Светодиод индикатора температуры
4		RESYNC	Автоматическая синхронизация проектора с источником входного видеосигнала.
5		SOURCE	Выбор источника сигнала.
6		Питание	См. раздел " Включение и выключение проектора ".
7		MODE	Для выбора режима отображения в Яркий, Презентация, Стандарт, Видео , Игра, Обучение и Польз. нажмите на кнопку " MODE ".
8		MENU	<ul style="list-style-type: none"> Нажмите "MENU" для вызова экранного меню (OSD), возврата к предыдущему шагу операции с экранным меню или выхода из экранного меню. Подтверждение выбора пунктов меню.
9		Четыре кнопки со стрелками	Используйте кнопки ▲▼▶◀ для выбора пунктов меню и настройки выбранного параметра.
10		Трапец. искаж.	Настройка изображения для компенсации искажения, вызванного наклоном проектора.







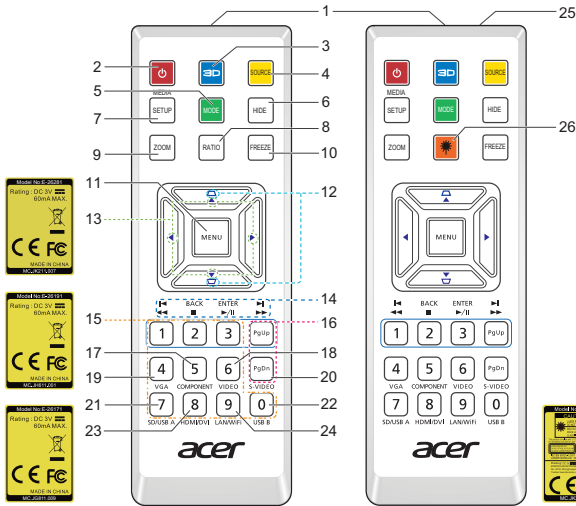

Примечание: Функции зависят от определения модели.

Расположение кнопок на пульте ДУ



#	Значок	Функция	Описание
1		ИК-передатчик	Передает сигналы на проектор.
2		Питание	См. раздел "Включение и выключение проектора".
3		3D	Нажмите "3D" для выбора 3D-моделей.
4		SOURCE	Выбор источника сигнала.
5		MODE	Для выбора режима отображения в Яркий, Презентация, Стандарт, Видео, Игра, Обучение и Польз. нажмите на кнопку "MODE".
6		HIDE	Моментальное отключение видео. Нажмите кнопку "HIDE", чтобы скрыть изображение; повторно нажмите кнопку, чтобы вернуть изображение.
7		MEDIA_SETUP	Нет функции.
8		RATIO	Выбор необходимого соотношения сторон.
9		ZOOM	Увеличение или уменьшение изображения на экране.
10		FREEZE	Приостановка изображения на экране.
11		MENU	<ul style="list-style-type: none"> Нажмите "MENU" для вызова экранного меню (OSD), возврата к предыдущему шагу операции с экранным меню или выхода из экранного меню. Подтверждение выбора пунктов меню.
12		Трапец. искаж.	Настройка изображения для компенсации искажения, вызванного наклоном проектора.
13		Четыре кнопки со стрелками	Используйте кнопки перемещения вверх, вниз, влево и вправо для выбора пунктов меню и настройки выбранного параметра.

#	Значок	Функция	Описание
14		Пред./Перемотка назад	Нет функции.
	ENTER 	Ввести/ Воспроизведение/ Пауза	Нет функции.
	BACK 	Назад/Стоп	Нет функции.
	 	След./Перемотка вперед	Нет функции.
15		Клавиатура 0–9	Нажимайте кнопки "0–9" для ввода пароля в поле "Безопасность".
16		PgUp/PgDn	Только для компьютерного режима. Используйте данную кнопку для выбора следующей или предыдущей страницы. Эта функция доступна, только если разъем управления USB (мини типа B) подключен к компьютеру посредством кабеля USB.
17		COMPONENT	Нет функции.
18		VIDEO	Служит для переключения источника видеосигнала на КОМПОЗИТНЫЙ ВИДЕОСИГНАЛ.
19		VGA	Нажмите кнопку "VGA" для переключения на видеосигнал с разъема VGA. Данный разъем поддерживает аналоговые видеосигналы RGB, YPbPr (480p/576p/720p/1080i), YCbCr (480i/576i) и RGBsync.
20		S-VIDEO	Служит для переключения источника видеосигнала на S-Video.
21		SD/USB A	Нет функции.
22		USB B	Для управления через USB и обновления микропрограммы.
23		HDMI/DVI	Служит для переключения источника сигнала на HDMI/MHL. (Функция DVI не работает)
24		LAN/WiFi	Нажмите на кнопку "LAN/WiFi" для воспроизведения изображения, передающегося по беспроводной сети с ПК на проектор посредством утилиты "Веб-страница управления проектором Acer посредством LAN".
25		Лазерная указка	Служит для указания чего-либо на экране.
26		Кнопка лазерной указки	Наведите пульт ДУ на экран, нажмите и удерживайте данную кнопку для включения лазерной указки. Данная функция не поддерживается проекторами, предназначенными для японского рынка.



Примечание: Функции зависят от определения модели.

Пульт управления MHL (Mobile High-Definition Link)

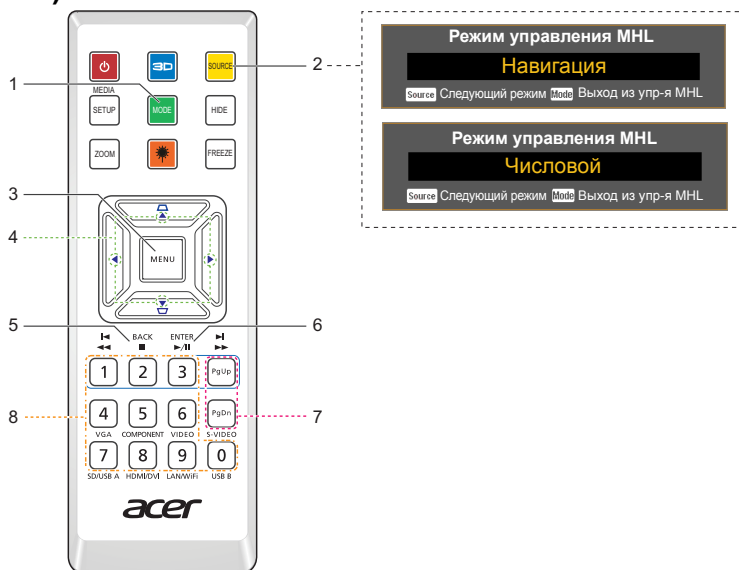

#	Значок	Component	Описание
1		MODE	<ul style="list-style-type: none"> Для активации Режим управления MHL нажмите и удерживайте кнопку "MODE" в течение 1 секунды. Для выхода снова нажмите на кнопку "MODE".
2		SOURCE	Для выбора режима "Навигация" или "Числовой" нажмите на кнопку "SOURCE".
3		MENU	Нажмите для запуска корневого меню (только для режима Навигация).
4		Управляющие клавиши	Используйте кнопки перемещения вверх, вниз, влево и вправо для выбора пунктов меню и настройки выбранного параметра. (только для режима Навигация).
5		Выбрать	Для выбора файла. (только для режима Навигация).
6		Выход	Для выхода из файла. (только для режима Навигация).
7		PgUp/PgDn	Используйте данную кнопку для выбора следующей или предыдущей страницы. (только для режима Навигация).
8		Клавиатура 0–9	Числовые кнопки (только для режима Числовой).



Примечание: Функции зависят от определения модели.

Подготовка к эксплуатации

Подключение проектора

<Тип 1>

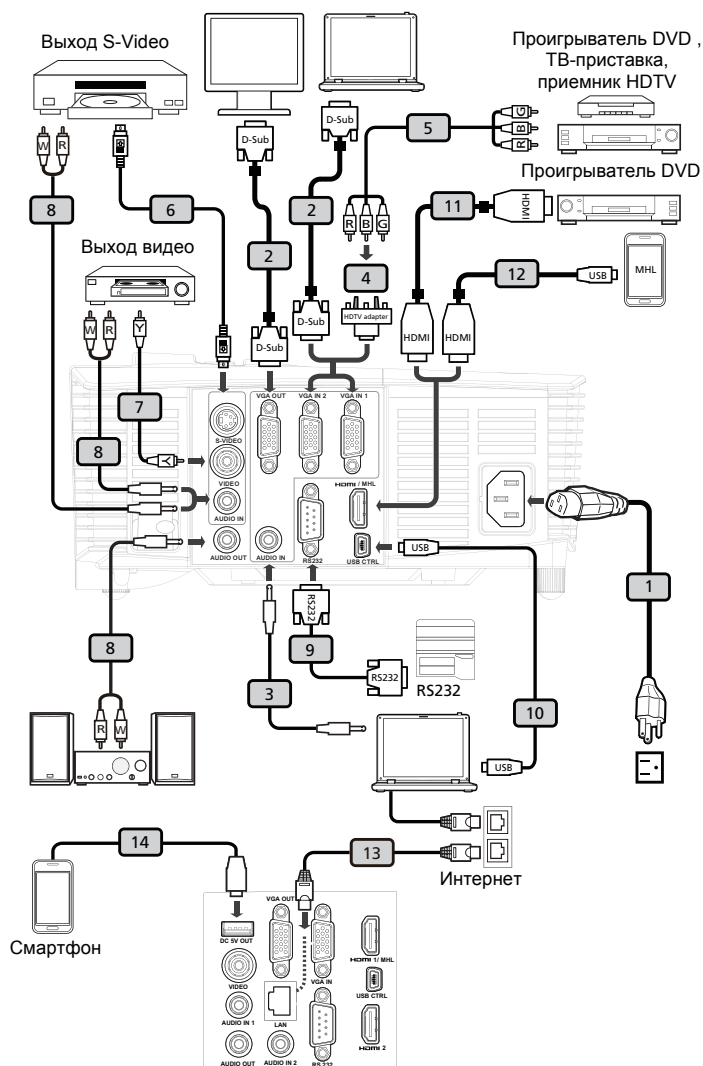

<Тип 2>

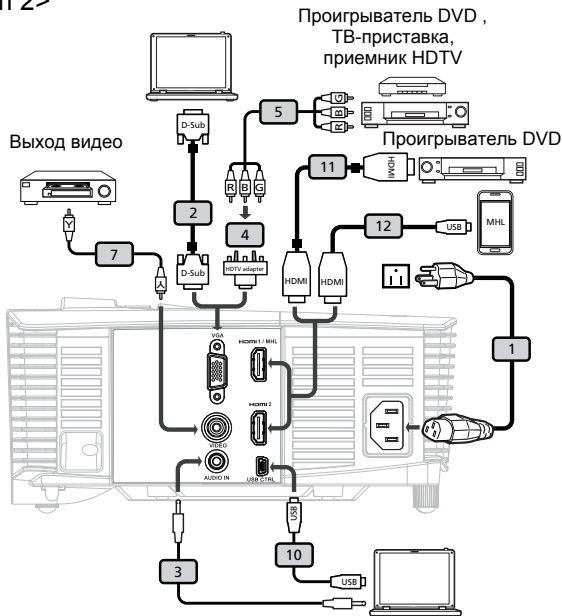

#	Описание	#	Описание
1	Кабель питания	8	Кабель аудио jack/RCA
2	Кабель VGA	9	Кабель RS232
3	Аудиокабель со штекерами	10	Кабель USB
4	Переходник с VGA на компонентный (HDTV) интерфейс	11	Кабель HDMI
5	Кабель компонентного видеосигнала с 3-мя разъемами RCA	12	Кабель MHL (MicroUSB-HDMI)
6	Кабель S-Video	13	Кабель RJ45
7	Кабель композитного видеосигнала	14	USB кабель для зарядки устройства



Примечание: Для обеспечения надлежащей работы проектора с компьютером убедитесь, что частота обновления экрана совместима с проектором.

Примечание: Функции зависят от определения модели.

Примечание: При длине более 5 м для USB кабеля требуется включенный удлинитель.

Примечание: Выходной разъем VGA OUT для сквозного подключения только к входному разъему VGA IN 2.

Примечание: Для включения функции MHL в некоторых мониторах требуется конвертер (который поставляется производителем смартфона).

Включение и выключение проектора

Включение проектора

- 1 Убедитесь, что кабель питания и сигнальный кабель подсоединены надежно. Индикатор питания начнет мигать красным цветом.
- 2 Включите проектор нажатием кнопки **"Питание"** на панели управления или пульте ДУ, индикатор питания начнет светиться синим цветом.
- 3 Включите источник видеосигнала (компьютер, ноутбук, видеоплеер и т.п.). Проектор автоматически определит источник сигнала.
 - Если на экране отображаются значки "Блокировка" и "Источник", проектор заблокирован на использование сигнала определенного типа, и сигнал этого типа не обнаружен.
 - Если на экране отображается надпись "Нет сигнала", убедитесь, что сигнальные кабели подсоединены надежно.
 - При одновременном подключении нескольких источников сигнала использование кнопки **"Source"** на панели управления или пульте ДУ или кнопки непосредственного выбора источника сигнала на пульте ДУ позволяет переключать источник сигнала.

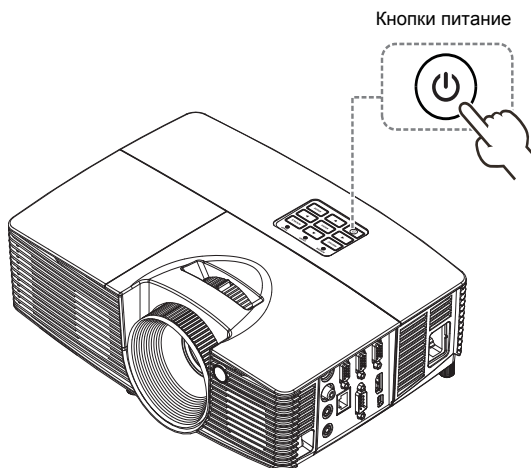

Выключение проектора

- 1 Для выключения проектора нажмите и удерживайте кнопку питания. Выводится сообщение: **"Нажм. кнопку пит. еще раз, чтоб заверш. процес выкл."** Снова нажмите кнопку питания.
- 2 Светодиодный индикатор питания загорится КРАСНЫМ цветом и начнет быстро мигать после выключения проектора, а вентилятор(ы) продолжат работу в течение приблизительно 2-х минут для достаточного охлаждения системы. (Поддерживается только в режиме "Немедл.возоб")
- 3 Пока кабель питания подключен, можно нажать кнопку питания для включения повторного проектора во время 2-минутного процесса отключения. (Поддерживается только в режиме "Немедл.возоб")
- 4 После охлаждения системы, светодиодный индикатор питания прекратит мигать, а его цвет изменится на постоянный красный, указывающий на режим ожидания.
- 5 Теперь можно отсоединить кабель питания.



Предупреждения.

- **"Перегрев проектора Лампа вскоре автоматически выключиться"**
 Данное экранное сообщение указывает на перегрев проектора. При автоматическом выключении лампы проектор автоматически отключается, а светодиодный индикатор температуры загорится постоянным красным цветом. Обратитесь к поставщику или в центр обслуживания.
- **"Отказ вентил. Лампа вскоре автоматически выключиться"**
 Данное экранное сообщение указывает на неисправность вентилятора. При автоматическом выключении лампы проектор автоматически отключается, а светодиодный индикатор температуры начнет мигать. Обратитесь к поставщику или в центр обслуживания.



Примечание: Если проектор автоматически отключается, а светодиодный индикатор горит постоянным красным цветом, обратитесь к продавцу или центр обслуживания.

Примечание: Функции зависят от определения модели.

Настройка проецируемого изображения

Настройка высоты проецируемого изображения

Проектор оснащен подъемными ножками для настройки высоты изображения.

Подъем и опускание изображения:

для точной настройки угла отображения используйте колесо регулировки наклона.

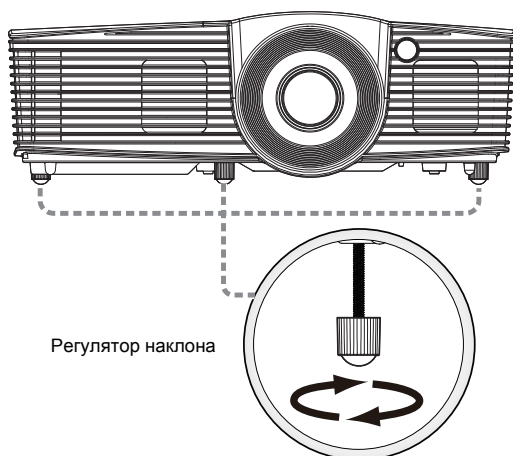

Оптимизация размера изображения и расстояния до него

В приведенной ниже таблице приводится информация о доступных оптимальных размерах изображения, которые достигаются расположением проектора на необходимом расстоянии от экрана.

- Серия XGA

Если проектор расположен на расстоянии 2,0 метра от экрана, хорошее качество изображения обеспечивается для изображений размером 51 – 62 дюймов.



Примечание: Помните, что при размещении проектора на расстоянии 2,0 м от экрана, верхний край изображения будет находиться на высоте 108 см (как показано на рисунке ниже).

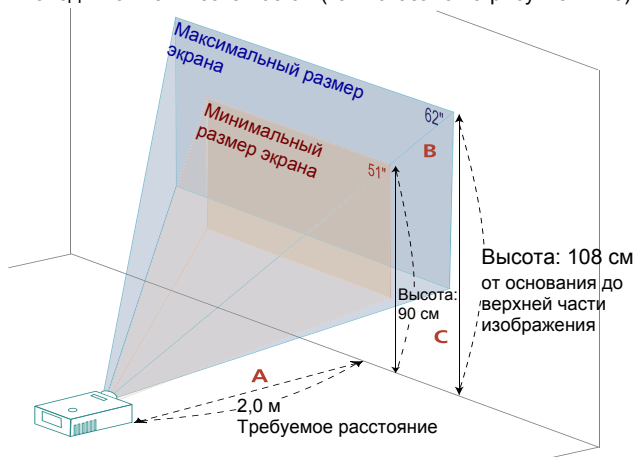

Требуемое Расстояние (м) <A>	Размер экрана		Верхняя граница изображения	Размер экрана		Верхняя граница изображения
	(Минимальный масштаб)			(Максимальный масштаб)		
	Диагональ (дюймы) 	Ш x В (см)	От основания до верхней границы изображения (см) <C>	Диагональ (дюймы) 	Ш x В (см)	От основания до верхней границы изображения (см) <C>
1,5	38	78 x 59	67	46	94 x 70	81
2,0	51	104 x 78	90	62	125 x 94	108
2,5	64	130 x 98	112	77	156 x 117	135
3,0	77	156 x 117	135	92	188 x 141	162
3,5	90	182 x 137	157	108	219 x 164	189
4,0	103	208 x 156	180	123	250 x 188	216
4,5	115	234 x 176	202	138	281 x 211	243
5,0	128	260 x 195	225	154	313 x 234	270
5,5	141	286 x 215	247	169	344 x 258	296
6,0	154	313 x 234	270	185	375 x 281	323
6,5	167	339 x 254	292	200	406 x 305	350
7,0	179	365 x 273	314	215	438 x 328	377
9,0	231	469 x 352	404	277	563 x 422	485
10,0	256	521 x 391	449	308	625 x 469	539

Коэффициент масштабирования: 1,2x

- Для серии WXGA

Если проектор расположен на расстоянии 2,0 метра от экрана, хорошее качество изображения обеспечивается для изображений размером 60 – 73 дюймов.



Примечание: Помните, что при размещении проектора на расстоянии 2,0 м от экрана, верхний край изображения будет находиться на высоте 110 см (как показано на рисунке ниже).

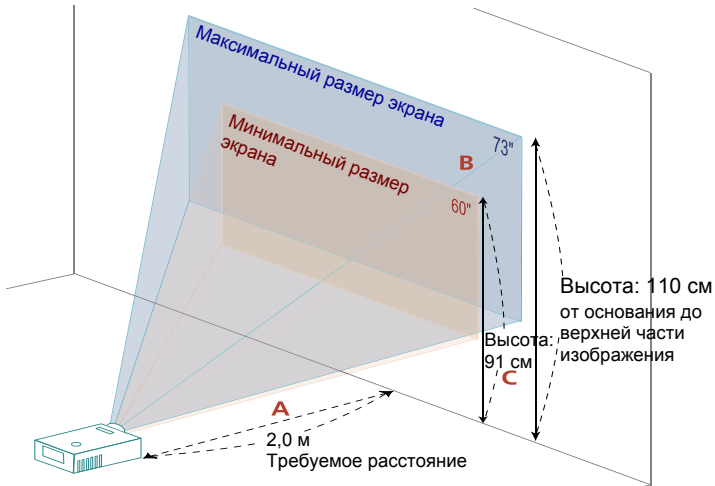

Требуемое Расстояние (м) <A>	Размер экрана		Верхняя граница изображения	Размер экрана		Верхняя граница изображения
	(Минимальный масштаб)			(Максимальный масштаб)		
	Диагональ (дюймы) 	Ш x B (см)	От основания до верхней границы изображения (см) <C>	Диагональ (дюймы) 	Ш x B (см)	От основания до верхней границы изображения (см) <C>
1,5	45	98 x 61	69	54	117 x 73	82
2,0	60	130 x 81	91	73	156 x 98	110
2,5	76	163 x 102	114	91	195 x 122	137
3,0	91	195 x 122	137	109	234 x 146	165
3,5	106	228 x 142	160	127	273 x 171	192
4,0	121	260 x 163	183	145	313 x 195	220
4,5	136	293 x 183	206	163	352 x 220	247
5,0	151	326 x 203	229	181	391 x 244	274
5,5	166	358 x 224	252	199	430 x 269	302
6,0	181	391 x 244	274	218	469 x 293	329
6,5	196	423 x 264	297	236	508 x 317	357
7,0	212	456 x 285	320	254	547 x 342	384
7,5	227	488 x 305	343	272	586 x 366	412
8,3	251	540 x 338	380	301	648 x 405	456

Коэффициент масштабирования: 1,2x

- Для серии 1080p (P5515/N156/PN-805)

Если проектор расположен на расстоянии 3,0 метра от экрана, хорошее качество изображения обеспечивается для изображений размером 93 – 127 дюймов.



Примечание: Помните, что при размещении проектора на расстоянии 3,0 м от экрана, верхний край изображения будет находиться на высоте 183 см (как показано на рисунке ниже).

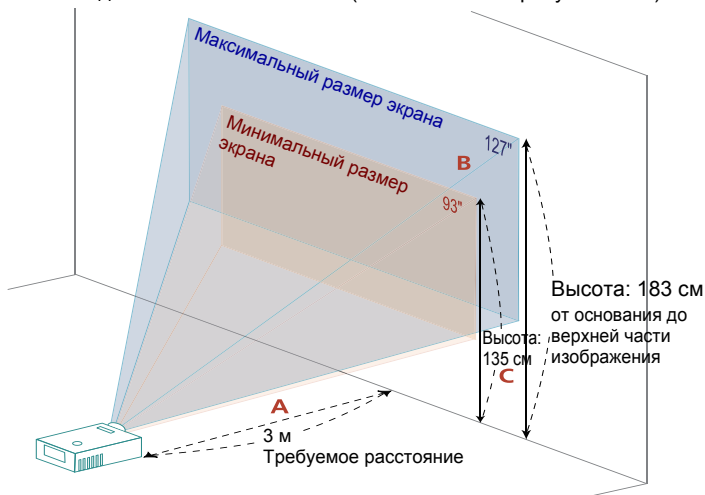

Требуемое Расстояние (м) <A>	Размер экрана		Верхняя граница изображения	Размер экрана		Верхняя граница изображения
	(Минимальный масштаб)			(Максимальный масштаб)		
	Диагональ (дюймы) 	Ш x В (см)	От основания до верхней границы изображения (см) <C>	Диагональ (дюймы) 	Ш x В (см)	От основания до верхней границы изображения (см) <C>
1,3	40	90 x 50	58	55	122 x 68	70
1,5	47	103 x 58	67	63	140 x 79	92
2	62	138 x 78	90	85	187 x 105	122
2,5	78	172 x 97	112	106	234 x 132	153
3	93	207 x 116	135	127	281 x 158	183
3,5	109	241 x 136	157	148	328 x 184	214
4	125	276 x 155	180	169	375 x 211	244
4,5	140	310 x 174	202	190	421 x 237	275
5	156	345 x 194	225	211	468 x 263	305
5,5	171	379 x 213	247	233	515 x 290	336
6	187	414 x 233	270	254	562 x 316	367
6,5	202	448 x 252	292	275	609 x 342	397
7,1	221	489 x 275	319	300	665 x 374	434

Коэффициент масштабирования: 1,36x

- Для серии 1080p (H6517BD/E145D/HE-801J)
Если проектор расположен на расстоянии 3,0 метра от экрана, хорошее качество изображения обеспечивается для изображений размером 84 – 92 дюймов.



Примечание: Помните, что при размещении проектора на расстоянии 3,0 м от экрана, верхний край изображения будет находиться на высоте 132 см (как показано на рисунке ниже).

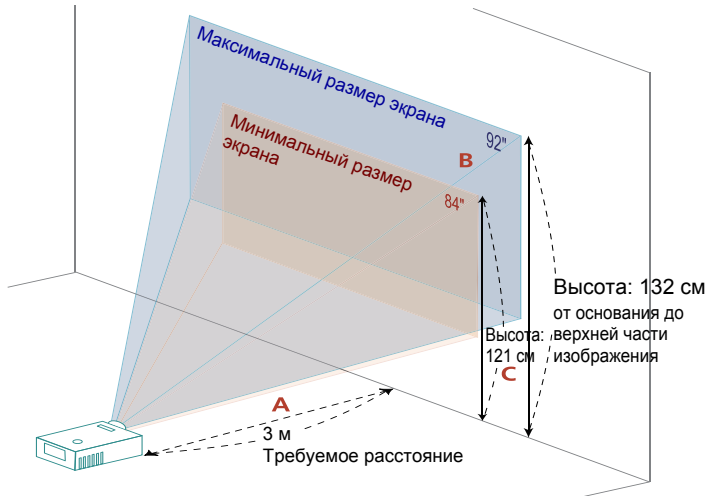

Требуемое Расстояние (м) <A>	Размер экрана		Верхняя граница изображения	Размер экрана		Верхняя граница изображения
	(Минимальный масштаб)			(Максимальный масштаб)		
	Диагональ (дюймы) 	Ш x В (см)	От основания до верхней границы изображения (см) <C>	Диагональ (дюймы) 	Ш x В (см)	От основания до верхней границы изображения (см) <C>
1,5	42	93 x 52	60	46	101 x 57	66
2	56	123 x 69	81	61	135 x 76	88
2,5	70	154 x 87	101	76	169 x 95	110
3	84	185 x 104	121	92	203 x 114	132
3,5	98	216 x 122	141	107	236 x 133	154
4	112	247 x 139	161	122	270 x 152	176
4,5	125	278 x 156	181	137	304 x 171	198
5	139	309 x 174	201	153	338 x 190	220
6	167	370 x 208	242	183	405 x 228	265
7	195	432 x 243	282	214	473 x 266	309
8	223	494 x 278	322	244	541 x 304	353
9	251	556 x 313	363	275	608 x 342	397
10	279	617 x 347	403	305	676 x 380	441

Коэффициент масштабирования: 1,1x

- Для серии 1080p (H6517ST/E145S/HE-801ST)
Если проектор расположен на расстоянии 1,5 м от экрана, хорошее качество изображения обеспечивается для изображений размером 136 дюйм.



Примечание: Помните, что при размещении проектора на расстоянии 1,5 м от экрана, верхний край изображения будет находиться на высоте 196 см (как показано на рисунке ниже).

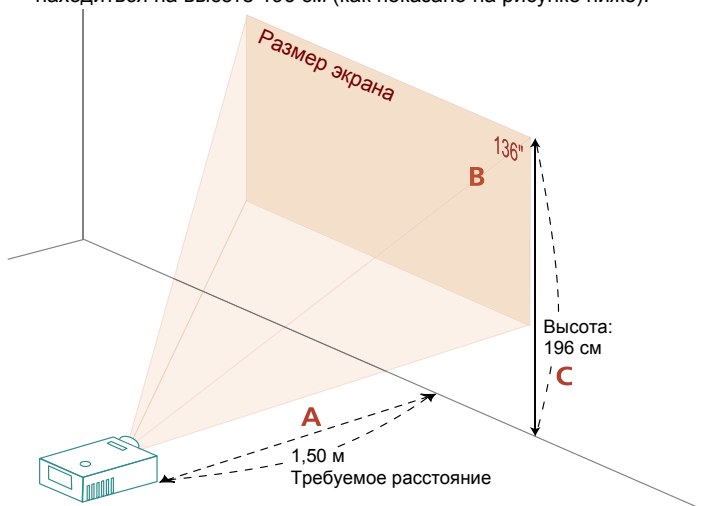

Требуемое Расстояние (м) <A>	Размер экрана		Верхняя граница изображения
	(масштаб)		
	Диагональ (дюймы) 	Ш x В (см)	От основания до верхней границы изображения (см) <C>
0,50	45	100 x 56	65
0,75	68	150 x 85	98
1,00	91	200 x 113	131
1,25	113	251 x 141	163
1,50	136	301 x 169	196
1,75	158	351 x 197	229
2,00	181	401 x 225	262
2,25	204	451 x 254	294
2,50	226	501 x 282	327
2,75	249	551 x 310	360
3,00	272	601 x 338	392
3,25	294	651 x 366	425
3,35	303	671 x 378	438

Коэффициент масштабирования: 1,0

Достижение необходимого размера изображения посредством регулировки расстояния и масштаба

В приведенной ниже таблице показан способ достижения необходимого размера изображения посредством регулировки положения проектора или кольца трансфокатора.

- Серия XGA
Для отображения изображения размером 50 дюймов установите проектор на расстоянии 1,6 – 2,0 м от экрана.

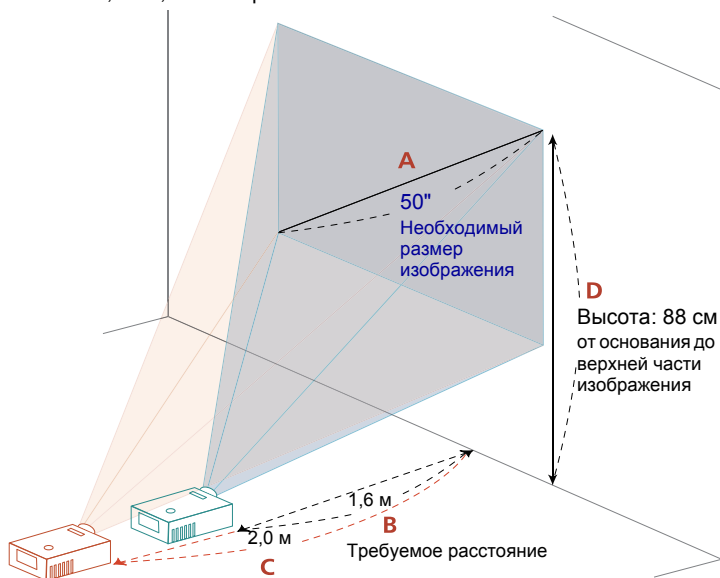

Необходимый размер изображения		Расстояние (м)		Верхняя граница изображения (см)
Диагональ (дюймы) <A>	Ш x В (см)	Максимальный масштаб 	Минимальный масштаб <C>	От основания до верхней части изображения <D>
38	77 x 58	1,2	1,5	67
40	81 x 61	1,3	1,6	70
50	102 x 76	1,6	2,0	88
60	122 x 91	2,0	2,3	105
70	142 x 107	2,3	2,7	123
80	163 x 122	2,6	3,1	140
90	183 x 137	2,9	3,5	158
100	203 x 152	3,3	3,9	175
120	244 x 183	3,9	4,7	210
150	305 x 229	4,9	5,9	263
180	366 x 274	5,9	7,0	315
250	508 x 381	8,1	9,8	438
300	610 x 457	9,8	11,7	526
307	624 x 468	10,0	12,0	538

Коэффициент масштабирования: 1,2x

- Для серии WXGA

Для отображения изображения размером 60 дюймов установите проектор на расстоянии 1,7 – 2,0 м от экрана.

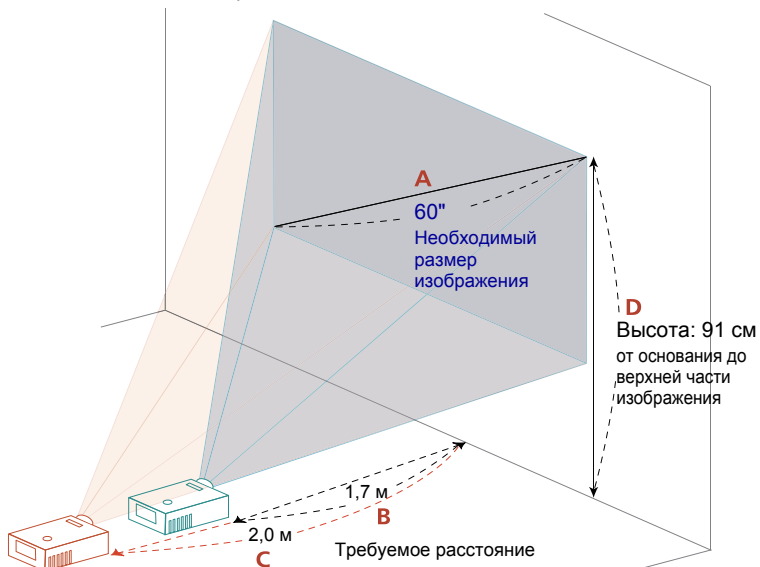

Необходимый размер изображения		Расстояние (м)		Верхняя граница изображения (см)
Диагональ (дюймы) <A>	Ш x В (см)	Максимальный масштаб 	Минимальный масштаб <C>	От основания до верхней части изображения <D>
45	97 x 61	1,2	1,5	68
50	108 x 67	1,4	1,7	76
55	118 x 74	1,5	1,8	83
60	129 x 81	1,7	2,0	91
70	151 x 94	1,9	2,3	106
80	172 x 108	2,2	2,6	121
90	194 x 121	2,5	3,0	136
100	215 x 135	2,8	3,3	151
120	258 x 162	3,3	4,0	182
150	323 x 202	4,1	5,0	227
200	431 x 269	5,5	6,6	303
250	538 x 337	6,9	8,3	378
300	646 x 404	8,3	9,9	454

Коэффициент масштабирования: 1,2x

- Для серии 1080p (P5515/N156/PN-805)
Для отображения изображения размером 60 дюймов установите проектор на расстоянии 1,4 – 1,9 м от экрана.

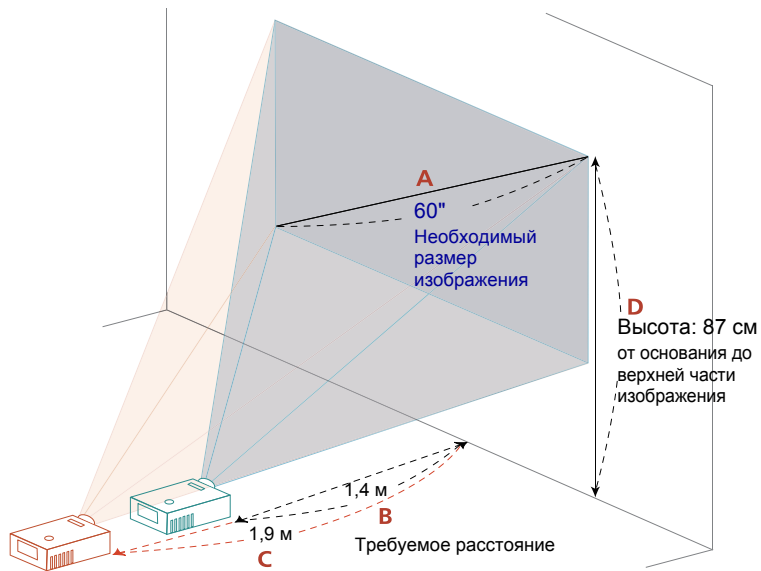

Необходимый размер изображения		Расстояние (м)		Верхняя граница изображения (см)
Диагональ (дюймы) <A>	Ш x В (см)	Максимальный масштаб 	Минимальный масштаб <C>	От основания до верхней части изображения <D>
40	89 x 50	0,9	1,3	58
50	111 x 62	1,2	1,6	72
60	133 x 75	1,4	1,9	87
70	155 x 87	1,7	2,2	101
80	177 x 100	1,9	2,6	116
90	199 x 112	2,1	2,9	130
100	221 x 125	2,4	3,2	144
120	266 x 149	2,8	3,9	173
150	332 x 187	3,5	4,8	217
180	398 x 224	4,3	5,8	260
200	443 x 249	4,7	6,4	289
250	553 x 311	5,9	8,0	361
300	664 x 374	7,1		433

Коэффициент масштабирования: 1,36x

- Для серии 1080p (H6517BD/E145D/HE-801J)
Для отображения изображения размером 50 дюймов установите проектор на расстоянии 1,6 – 1,8 м от экрана.

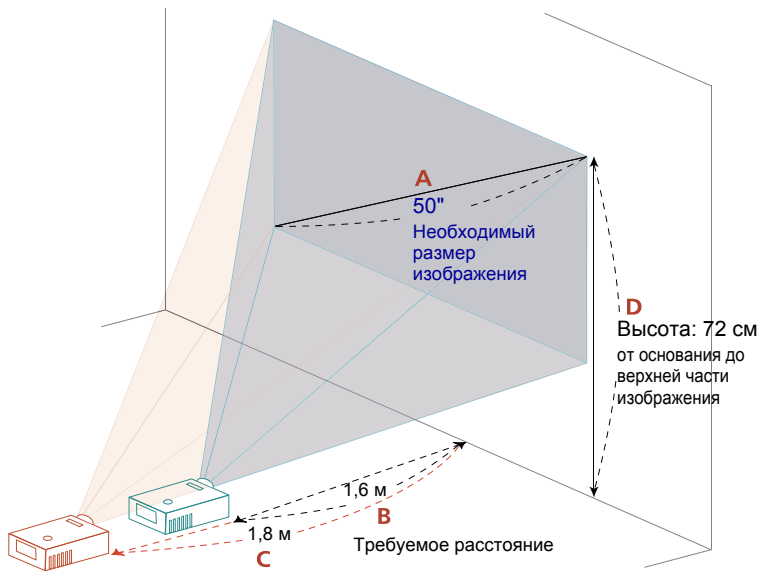

Необходимый размер изображения		Расстояние (м)		Верхняя граница изображения (см)
Диагональ (дюймы) <A>	Ш x В (см)	Максимальный масштаб 	Минимальный масштаб <C>	От основания до верхней части изображения <D>
41,8	93 x 52	1,4	1,5	60
50	111 x 62	1,6	1,8	72
60	133 x 75	2,0	2,2	87
70	155 x 87	2,3	2,5	101
80	177 x 100	2,6	2,9	116
90	199 x 112	2,9	3,2	130
100	221 x 125	3,3	3,6	144
120	266 x 149	3,9	4,3	173
150	332 x 187	4,9	5,4	217
180	398 x 224	5,9	6,5	260
200	443 x 249	6,6	7,2	289
250	553 x 311	8,2	9,0	361
305	675 x 380	10,0		441

Коэффициент масштабирования: 1,1x

Органы управления

Меню установки

Меню установки предоставляет экранную информацию (OSD) для установки и технического обслуживания проектора. Используйте экранное меню только при отображении на экране сообщения "Нет входного сигнала".

Пункты меню содержат параметры и настройки размера экрана и расстояния, фокусировки, коррекции трапецевидного искажения и т.д.

- 1 Включите проектор, нажав кнопку "**Питание**" на панели управления.
- 2 Нажмите на кнопку "**MENU**" на пульте дистанционного управления для вызова экранного меню с целью установки и технического обслуживания проектора.

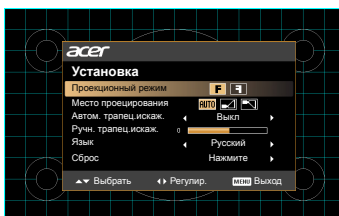

- 3 Фоновая таблица помогает настраивать параметры калибровки и выравнивания, например размера экрана и расстояния, фокусировки и т.д.
- 4 Меню установки включает следующие пункты:

- Метод проекции
- Проекционный режим
- Место проецирования
- Автом. трапец.искаж.
- Ручн. трапец.искаж.
- H трапеция
- V трапеция
- LAN/WiFi
- LAN
- LAN IP/ Mask
- USB-дисплей
- Настройки языка

- Сопряжение WirelessHD
- Восстановление заводских настроек

Используйте кнопки со стрелками "вверх" и "вниз" для выбора необходимого пункта и кнопки со стрелками "влево" и "вправо" для настройки параметров выбранного пункта, а также кнопку со стрелкой "вправо" для перехода к подменю настройки функции. Новые значения параметров автоматически сохраняются при выходе из меню.

- 5 Нажимайте кнопку MENU в любой момент для выхода из меню и возврата к экрану приветствия Асег.



Примечание: Функции зависят от определения модели.

Экранные меню

Проектор поддерживает экранные меню на нескольких языках, которые позволяют настраивать изображение и изменять различные параметры.

Использование экранных меню

- Чтобы открыть экранное меню, нажмите кнопку **"MENU"** на пульте ДУ или на панели управления.
- При отображении экранного меню для выбора пункта основного меню нажимайте кнопки  . После выбора необходимого пункта основного меню, для перехода к подменю и выполнения настройки функции нажмите клавишу .
- Для выбора необходимого пункта нажимайте кнопки  , для изменения настроек нажимайте кнопки  .
- Выберите следующий пункт, который необходимо настроить в подменю, и выполните настройку, как описано ниже.
- Для возврата к основному меню нажмите кнопку **"MENU"** на пульте ДУ или на панели управления.
- Чтобы выйти из экранного меню, снова нажмите на кнопку **"MENU"** на пульте ДУ или на панели управления. Экранное меню закроется, и проектор автоматически сохранит новые настройки.

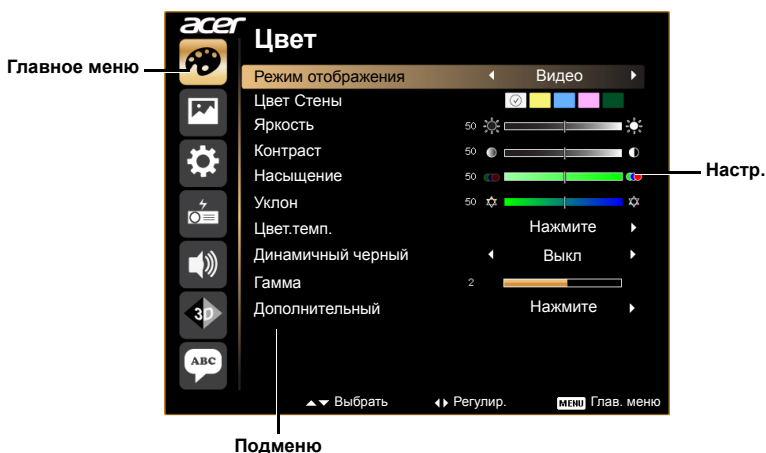

Примечание: Некоторые из следующих параметров экранного меню могут отсутствовать. См. фактическое экранное меню своего проектора.

Примечание: Функции зависят от определения модели.

Цвет

Режим отображения	<p>Доступно несколько заводских установок, оптимизированных для различных типов изображений.</p> <ul style="list-style-type: none"> • Яркий: Для оптимизации яркости. • Презентация: для проведения презентаций. • Стандарт: Для общих условий. • Видео : Для воспроизведения видео в условиях яркого освещения. • Игра: Для игр. • Обучение: Для учебной среды. • Фильм: Для воспроизведения фильмов, видеоклипов и фотографий с повышенной и нормальной яркостью. • Темное кино: Для темных кинофильмов. • Спорт: Для спортивных передач. • Польз.: Для пользовательских настроек.
Цвет Стены	<p>Используйте данную функцию для выбора цвета, соответствующего цвету стены. Можно выбрать несколько цветов, включая белый, светло-желтый, светло-голубой, розовый, темно-зеленый. Это позволит компенсировать искажение цвета из-за цвета стены и отобразить изображение в корректных тонах.</p>
Яркость	<p>Регулировка яркости изображения.</p> <ul style="list-style-type: none"> • Для затемнения изображения нажмите на ◀. • Чтобы сделать изображение светлее, нажимайте ▶.
Контраст	<p>Параметр "Контраст" позволяет регулировать разницу между самыми светлыми и самыми темными областями изображения. Регулировка контрастности меняет соотношение черного и белого цветов в изображении.</p> <ul style="list-style-type: none"> • Для уменьшения контрастности нажимайте ◀. • Для увеличения контрастности нажимайте ▶.
Насыщение	<p>Регулировка насыщенности видеоизображения от черно-белого до насыщенного цветного.</p> <ul style="list-style-type: none"> • Для уменьшения насыщенности цветов изображения нажимайте ◀. • Для увеличения насыщенности цветов изображения нажимайте ▶.
Уклон	<p>Регулировка баланса красного и зеленого цветов.</p> <ul style="list-style-type: none"> • Для увеличения уровня зеленого цвета в изображении нажимайте ◀. • Для увеличения уровня красного в изображении нажимайте ▶.











Цвет.темп.	Режим Эта функция используется для выбора СТ1, СТ2 (Native), СТ3 и "Польз." режима.
	Усиление красного Регулировка уровня красного для оптимизации температуры цвета.
	Усиление зеленого Регулировка уровня зеленого для оптимизации температуры цвета.
	Усиление синего Регулировка уровня синего для оптимизации температуры цвета.
	Красное смещение Регулировка смещения красного цвета для оптимизации цветовой температуры.
	Зеленое смещение Регулировка смещения зеленого цвета для оптимизации цветовой температуры.
	Синее смещение Регулировка смещения синего цвета для оптимизации цветовой температуры.
Динамичный черный	Выберите "Вкл" для автоматической оптимизации воспроизведения темных сцен кино, обеспечивая невероятную детализацию просмотра.
Гамма	Влияет на представление темных сцен. При высоком значении коэффициента "гамма" темные сцены выглядят ярче.
Дополнительный	Автоном. управление цветом Корректирует красный, зеленый, синий, голубой, желтый и пурпурный цвета.
	Автоном. оттенок Регулировка баланса красного и зеленого цветов.
	Автоном. насыщение Корректирует насыщенность выбранного цвета.
	Автоном. усиление Корректирует контраст выбранного цвета.
	Яркий цвет Выводит на экран расширенный цветовой спектр, обеспечивающий улучшенное насыщение света для ярких, реалистичных изображений.
	Пик белого Повышает яркость белых цветов, близких к 100% (только для видеоисточников сигнала).
	Режим фильма Оптимизирует изображение для 24-кадрового режима "Подлинный фильм".
	Подавление шума Корректирует уровень подавления шума сигнала. "0" означает, что подавление шума отключено, ">0" повышает подавление шума.
	Расширение черного Это обеспечивает оптимальный уровень черного для каждого из аналоговых источников.



Примечание: Функции "Насыщение" и "Уклон" не поддерживаются при работе с компьютером или в режиме HDMI.

Примечание: Функции зависят от определения модели.

Образ

Проектирование	<ul style="list-style-type: none">  Прямое со стола: стандартная заводская настройка.  Обратное со стола: При выборе данной функции проектор переворачивает изображение, чтобы его можно было проецировать из-за полупрозрачного экрана.  Обратное с потолка: При выборе данной функции проектор одновременно переворачивает и зеркально отражает изображение по вертикали. Возможно проецирование изображения из-за полупрозрачного экрана при креплении проектора на потолке.  Прямое с потолка: При выборе данной функции проектор зеркально отражает изображение по вертикали для проецирования при установке проектора на потолке.
Проекционный режим	<ul style="list-style-type: none">  Фронтальный: стандартная заводская настройка.  Тыловой: зеркально переворачивает (меняет местами левую и правую стороны) изображение так, что проецирование можно производить сзади на полупрозрачный экран.
Место проецирования	<ul style="list-style-type: none">  Авто: автоматическая настройка ориентации проецирования изображения.  Рабочий стол  Потолок: переворачивает изображение вертикально на 180 градусов ("вверх ногами") при проецировании изображений с проектора, смонтированного на потолке.
Формат. соотно.	<p>Данная функция используется для выбора требуемого соотношения сторон изображения.</p> <ul style="list-style-type: none"> Авто: Сохранение исходного соотношения ширины и высоты изображения и увеличение изображения согласно исходным горизонтальному и вертикальному размеру. Полное: Изменение размера изображения до полного экрана по ширине (1280 пикселей) и высоте (800 пикселей). 4:3: Изображение будет масштабировано по размеру экрана и отображено с соотношением сторон 4:3. 16:9: Изображение будет масштабировано по ширине экрана, высота будет изменена для отображения изображения с соотношением сторон 16:9. L. Вох: Сохраняется исходный формат изображения, но оно увеличивается в 1,333 раза.
Автом. трапец.искаж.	Автоматическая настройка вертикальности боковых сторон изображения.
Ручн. трапец.искаж.	<p>Коррекция искажения изображения, вызванного наклоном проекции.</p> <div style="text-align: center;">  </div> <p><Примечание.> Функция Ручн. трапец.искаж. недоступна, если для функции Автом. трапец.искаж. выбран режим "Вкл".</p>

Г./В. трапец. искаж.	<p>Авт. кор. вер. тр. иск. Автоматическая настройка вертикальности боковых сторон изображения.</p> <p>Н трапеция Кнопки ◀ и ▶ служат для регулирования искажений изображения по горизонтали и выпрямления изображения.</p> <p>V трапеция Кнопки ◀ и ▶ служат для регулирования искажений изображения по вертикали и выпрямления изображения.</p>
Коррекция по 4 углам	<p>Вручную отрегулируйте форму и размер изображения до получения прямоугольника с равными сторонами. Несколько раз нажмите на кнопку "MODE", чтобы выбрать угол, который требуется отрегулировать. Отрегулируйте форму изображения, нажимая на четыре кнопки со стрелками.</p>  <p><Примечание.> Функция недоступна в режиме регулировки Н трапеция/V трапеция.</p>
Резкость	<p>Регулировка резкости изображения.</p> <ul style="list-style-type: none"> • Для уменьшения резкости нажимайте ◀. • Для увеличения резкости нажимайте ▶.
Н позиция	<ul style="list-style-type: none"> • Для перемещения изображения влево нажимайте ◀. • Для перемещения изображения вправо нажмите ▶.
V позиция	<ul style="list-style-type: none"> • Для перемещения изображения вниз нажимайте ◀. • Для перемещения изображения вверх нажимайте ▶.
Частота	<p>Функция "Частота" позволяет менять частоту обновления проектора в соответствии с частотой видекарты компьютера. Если на проецируемом изображении отображается вертикальная мигающая полоса, используйте данную функцию для выполнения необходимых регулировок.</p>
Отслеживание	<p>Синхронизация синхросигнала проектора с видекартой. Если изображение отображается нестабильно или мигает, используйте данную функцию.</p>
Диапазон цветов HDMI	<p>Настройка цветового диапазона для изображений в стандарте HDMI для коррекции цветного изображения.</p> <ul style="list-style-type: none"> • Авто: Автоматическая регулировка по информации от игрока. • Огран. диапазон.: Обработка входного изображения с ограниченным цветовым диапазоном. • Полный диапазон.: Обработка входного изображения с полным цветовым диапазоном.

Информ. о сканир. HDMI	Регулировка переразвертки при отображении изображений в стандарте HDMI. <ul style="list-style-type: none">• Авто: Автоматическая регулировка по информации от игрока.• Сжатая развертка: Переразвертка изображений HDMI всегда отсутствует.• Переразвертка: Переразвертка изображений HDMI всегда сохраняется.
------------------------	--









Примечание: Функции "H позиция", "V позиция", "Частота" и "Отслеживание" не поддерживаются при работе с компьютером или в режиме HDMI.

Примечание: Функции "Диапазон цветов HDMI" и "Информ. о сканир. HDMI" поддерживаются только в режиме HDMI.

Примечание: Функции зависят от определения модели.

Настр.

Начальный кадр	Используйте данную функцию для выбора необходимой заставки при включении проектора. При изменении данной настройки изменения вступают в силу после выхода из экранного меню. <ul style="list-style-type: none"> • Асег: Заставка проектора Асег, используемая по умолчанию. • Польз.: Использование изображения, сделанного с помощью функции "Фиксация экрана".
Фиксация экрана	Используйте данную функцию для изменения заставки. Для съемки изображения, которое необходимо использовать в качестве заставки, следуйте приведенным ниже инструкциям. <p>Примечание.</p> <p>Перед выполнением приведенной ниже процедуры убедитесь, что для параметра "Трапец. искаж." установлено стандартное значение "0" и выбрано соотношение сторон 4:3. Дополнительную информацию см. в разделе "Образ".</p> <ul style="list-style-type: none"> • Измените используемое по умолчанию значение "Асег" параметра "Начальный кадр" на значение "Польз." • Для изменения заставки нажмите "Фиксация экрана". • Для подтверждения действия отобразится диалоговое окно. Для использования текущего изображения в качестве заставки выберите "Да". Область съемки обозначается красным прямоугольником. Для отмены съемки экрана и выхода из экранного меню выберите "Нет". • Отобразится сообщение о выполнении съемки экрана. • После завершения съемки экрана сообщение перестанет отображаться, отобразится исходный экран. • Изменения заставки, как показано ниже, вступают в силу при наличии нового входного сигнала или после перезапуска проектора.
Исходный замок	Если для Исходный замок установлено значение "Выкл", при потере текущего источника сигнала проектор будет выполнять поиск других источников сигнала. Если для Исходный замок установлено значение "Вкл", текущий канал источника будет "заблокирован" вплоть до нажатия на кнопку "Source" на пульте ДУ для выбора следующего канала.
Субтитры (СТ)	Выбирается требуемый режим скрытых титров из СТ1, СТ2, СТ3, СТ4, (в режиме СТ1 скрытые титры отображаются на основном языке данного региона). <p>Для отключения режима отображения скрытых титров выберите "Выкл". Данная функция доступна только при использовании полного аналогового видеосигнала или входного сигнала S-Video, а системным форматом является NTSC.</p> <p><Примечание> Установите соотношение сторон экрана 4:3. Данная функция недоступна в форматах "16:9" или "Авто".</p>
VGA OUT (Ожидание)	По умолчанию "Выкл". Выберите значение "Вкл" для включения выхода VGA.
Сопряжение WirelessHD	По умолчанию "Нет". Выберите "Да" для выполнения сопряжения WirelessHD (WiHD).
Сброс	<ul style="list-style-type: none"> • Нажмите кнопку  и выберите пункт "Да", чтобы восстановить стандартные заводские настройки параметров во всех меню.



<p>Безопасность</p>	<p>Безопасность</p> <p>Данный проектор предоставляет администраторам полезную функцию безопасности для управления использованием проектора.</p> <p>Для настройки параметра "Безопасность" нажмите . Если функция безопасности включена, перед сменой настроек безопасности необходимо ввести "Пароль администратора".</p> <ul style="list-style-type: none"> • Для включения функции безопасности выберите "Вкл". Для работы с проектором пользователю потребуется ввести пароль. Дополнительную информацию см. в разделе "Пароль пользователя". • При выборе параметра "Выкл" пользователь может включать проектор без ввода пароля.
	<p>Лимит времени (мин.)</p> <p>Если для параметра "Безопасность" установлено значение "Вкл", администратор может задать время ожидания.</p> <ul style="list-style-type: none"> • Для выбора времени ожидания нажимайте  и . • Можно выбрать время ожидания от 10 до 990 минут. • По истечении указанного времени на экране проектора отобразится сообщение о необходимости ввода пароля пользователем. • Стандартное заводское значение "Лимит времени (мин.)" – "Выкл". • Если функция безопасности включена, при включении проектора отобразится сообщение о необходимости ввода пароля пользователем. Для данного диалогового окна действительны оба пароля "Пароль пользователя" и "Пароль администратора".
	<p>Пароль пользователя</p> <ul style="list-style-type: none"> • Для установки и смены значений параметра "Пароль пользователя" нажмите . • Для установки пароля нажимайте цифровые кнопки на пульте ДУ, для подтверждения нажмите "MENU". • Для удаления символа нажмите . • При отображении сообщения "Подтвердить пароль" введите пароль. • Пароль должен содержать от 4 до 8 символов. • В случае выбора "Запрос пароля после вкл. шнура пит.", проектор будет запрашивать у пользователя ввод пароля при каждой вставке кабеля питания в розетку. • В случае выбора "Всегда запра. пароль при вкл. проект.", пользователю будет необходимо вводить пароль при каждом включении проектора.

	<p>Пароль администратора</p> <p>"Пароль администратора" можно использовать в диалоговых окнах "Введ.пар. админ." и "Введите пароль".</p> <ul style="list-style-type: none"> • Для настройки "Пароль администратора" нажмите . • Стандартное заводское значение параметра "Пароль администратора" – "1234". <p>Если пользователь забыл пароль администратора, выполните следующую процедуру для получения пароля администратора.</p> <ul style="list-style-type: none"> • Введите универсальный пароль "Универсальный пароль", состоящий из 6 цифр, который напечатан на карте безопасности "см. дополнительные принадлежности, входящие в комплект поставки". Универсальный пароль – это число, которое проектор всегда принимает вне зависимости от значения Пароль администратора. • При потере карты безопасности и пароля обратитесь в сервисный центр Асег.
	<p>Блок. польз. Заставки</p> <p>Стандартное значение параметра "Блок. польз. Заставки" – "Выкл". При установке для параметра блокировки пользовательской заставки значения "Вкл" пользователь не сможет произвольно изменять заставку. Для разблокирования заставки выберите "Выкл".</p>
ЛВС/Канал управления	<p>Канал управления</p> <p>По умолчанию "RS232". Выберите значение "LAN" для включения соединения с LAN.</p>
	<p>LAN IP/ Mask</p> <p>Укажите адрес IP и маски.</p>
	<p>Сброс LAN</p> <p>Сброс функции LAN.</p>



Примечание: Функции зависят от определения модели.



Управление

Экономный режим	Чтобы снизить яркость лампы проектора для снижения потребления энергии, увеличения срока эксплуатации лампы и снижения шума выберите параметр "Вкл". Для переключения в обычный режим выберите "Выкл".
Большая высота	Выберите "Вкл" для включения режима Большая высота. В этом режиме вентилятор постоянно работает на полной мощности для обеспечения должного охлаждения проектора, если эксплуатация производится на большой высоте над уровнем моря.
Выключить режим	<ul style="list-style-type: none"> • Немедленное выключение: выключение проектора без охлаждения вентилятором. • Немедл.возоб: возобновление работы системы при повторном нажатии кнопки питания в течение 2 минут.
Автовыключение	Проектор выключится автоматически при отсутствии входного сигнала в течение заданного времени. (Значение по умолчанию 15 минут.)
Сет. питание вкл.	Выберите "Вкл" для включения питания проектора, включенного в электрическую розетку.
Оконч. вр.раб.лам.	Отображение времени работы лампы (в часах).
Свет. напом.	Активируйте данную функцию для отображения напоминания о смене лампы за 30 часов до истечения ожидаемого срока ее службы.
Сбр. вр. раб.лам.	Нажмите кнопку  и выберите пункт "Да", чтобы сбросить счетчик времени работы лампы на значение 0 часов.
Пылеулавливающий фильтр 3D	Напоминание о необходимости замены По умолчанию "Напоминание о замене" - "Выкл". Выберите "Вкл" для активации напоминания о замене фильтра после установки воздушного фильтра 3D.
	Место Выберите одно из трех мест (в помещении, на улице и Loess) в зависимости от фактических условий. По умолчанию установлено "в помещении".
	Счетчик фильтра (час.) Показывать информацию о времени использования фильтра После наступления макс. времени в зависимости от выбранного места, выводится предупреждение о замене фильтра.
	Сброс фильтра Нажмите на кнопку  и выберите пункт "Да", чтобы восстановить стандартные заводские настройки параметров после замены воздушного фильтра 3D.



Примечание: Функции зависят от определения модели.

Аудио

Громкость	<ul style="list-style-type: none"> • Для уменьшения громкости нажимайте . • Для увеличения громкости нажимайте .
Без звука	<ul style="list-style-type: none"> • Для включения звука выберите параметр "Вкл". • Для включения звука выберите параметр "Выкл".
Пит. вкл/выкл гр.	Выберите данную функцию для регулировки громкости уведомления при включении и выключении проектора.
Громк. будильн.	Выберите данную функцию для регулировки громкости уведомлений.



Примечание: Функции зависят от определения модели.

3D

3D	<p>Выберите значение "Вкл", чтобы активировать функцию DLP 3D.</p> <ul style="list-style-type: none"> Вкл: выберите этот пункт при использовании 3D-очков для DLP-проектора, видеокарты с поддержкой 3D-режима 120 Гц и файлов в формате HQFS или DVD, воспроизводимых с помощью соответствующего программного проигрывателя. Выкл: выключение режима 3D.
Формат 3D	Если 3D содержимое отображается некорректно, можно выбрать формат 3D, который подходит просматриваемому содержимому 3D, для получения оптимального результата.
24P 3D	Выберите "96 Гц" или "144 Гц" для совместимости с 3D очками.
3D инверсия (L/R)	При обнаружении дискретизированного или перекрывающегося изображения во время использования очков DLP 3D, возможно, потребуется выполнить "Инвертировать" для наилучшего соответствия левой/правой последовательности изображений, чтобы обеспечить надлежащую картинку (для DLP 3D).
Предупрежд.сообщение 3D	<p>Выберите "Вкл" для отображения сообщения режима 3D.</p> <div style="border: 1px solid black; background-color: black; color: white; padding: 5px;"> <p>Примечание: теперь режим отображения 3D включен.</p> <ol style="list-style-type: none"> 1. Необходимы правильные сигналы 3D и соответствующие очки. 2. Не забудьте выключить функцию 3D (стереоскопический режим), если не планируется просмотр объемных изображений. 3. Если 3D-картинка отображается неправильно, то попробуйте включить функцию 3D Sync Invert (Инверсия). 4. В режиме 3D изменение параметров Режим отображения невозможно. </div>



Примечание: Для надлежащего отображения 3D необходимо правильно настроить приложение 3D графической карты.

Примечание: Проигрыватели SW, например Stereoscopic Player и DDD TriDef Media Player поддерживают файлы в формате 3D. Можно загрузить эти три проигрывателя на следующей веб-странице.

- Stereoscopic Player (тестовая версия):

http://www.3dtv.at/Downloads/Index_en.aspx



- DDD TriDef Media Player (тестовая версия):

<http://www.tridef.com/download/TriDef-3-D-Experience-4.0.2.html>

Примечание: Функция "3D инверсия (L/R)" доступна только в режиме 3D.

Примечание: Если функция 3D все еще включена, при включении проектора отобразится сообщение с напоминанием. Отрегулируйте настройки в зависимости от целей использования.

Язык

Язык	<p>Выбор языка экранного меню. Для выбора необходимого языка меню нажимайте кнопки  и .</p> <ul style="list-style-type: none"> Для подтверждения нажмите .
------	--

Веб-страница управления проектором Асер посредством LAN

Процедура входа в систему

Откройте браузер и введите IP-адрес сервера: 192.168.100.10, после чего отобразится главная страница управления проектором Асер посредством LAN. Для входа в систему необходимо ввести пароль.

Выберите пользователя. **Administrator (Администратор)** имеет права доступа к большему числу функций, таких как настройка сети и уведомлений.

Стандартный пароль для администратора: "admin". **User (Польз.)** имеет обычные права и стандартный пароль: "user". Нажмите кнопку Вход чтобы войти на главную страницу, указав правильный пароль.

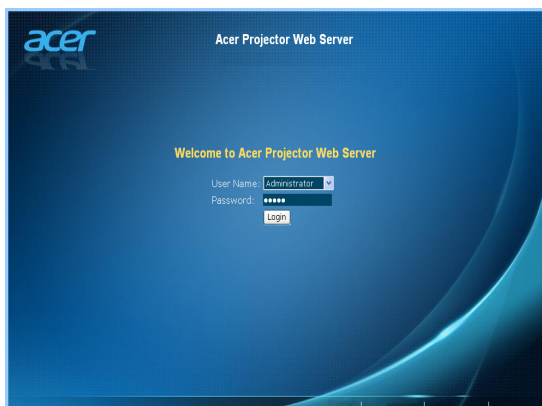

Домашняя страница

На **Домашняя страница** странице отображается состояние подключения и доступны три основных функции: **Панель управления**, **Настройки сети** и **Настройки уведомлений**.

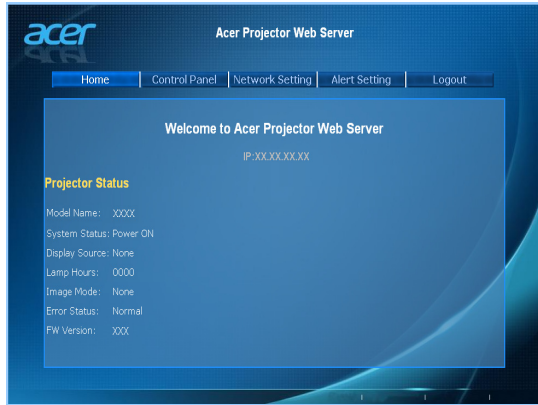

Примечание: Функции **Панель управления** и **Настройки сети** доступны только Администратору.

Панель управления

На этой странице пользователь может настроить и изменить параметры проектора.



Настройки сети

Пользователь может ввести требуемые IP-адрес, имя группы и пароль. После изменения конфигурации сети или пароля и нажатия кнопки "Применить" проектор автоматически перезапустится.



Примечание: Имя группы и Имя проектора должны содержать не более 32 символов.

Настройки уведомлений

Пользователь может настроить отправку электронных писем с сообщениями об ошибках в случае возникновения проблем с проектором.

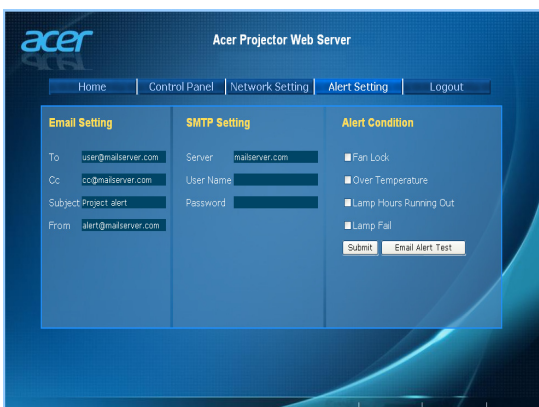

Выход

Через 5 секунд после нажатия кнопки Выход снова отобразится страница входа.

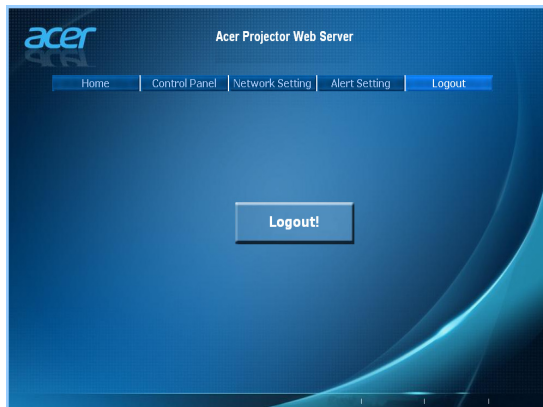

Примечание: Функции зависят от определения модели.

Приложения

Устранение неполадок

При возникновении проблемы с проектором Асег см. приведенное далее руководство по устранению неполадок. Если проблему устранить не удалось, следует обратиться к продавцу прибора или в сервисный центр.

Проблемы с изображением и их устранение

#	Неполадка	Решение
1	На экране отсутствует изображение	<ul style="list-style-type: none"> • Выполните подключение, как описано в разделе "Подготовка к эксплуатации". • Убедитесь, что контакты разъема не согнуты и находятся в исправном состоянии. • Проверьте, что лампа проектора надежно установлена. См. раздел "Замена лампы". • Убедитесь в том, что крышка объектива открыта и проектор включен.
2	Изображение отображается частично, некорректно или прокручивается (на ПК с Windows 2000, XP, Vista, Windows 7, Windows 8)	<ul style="list-style-type: none"> • Нажмите на кнопку "RESYNC" на панели управления. • В случае неверного отображения изображения: <ul style="list-style-type: none"> • откройте "Мой компьютер", затем откройте "Панель управления" и дважды щелкните значок "Экран". • Выберите вкладку "Параметры". • Убедитесь, что установленное разрешение экрана не превышает WUXGA-RB (1920 x 1200). • Нажмите кнопку "Дополнительно". <p>Если проблему не удалось устранить, измените используемый монитор и следуйте приведенным ниже инструкциям.</p> <ul style="list-style-type: none"> • Убедитесь, что установленное разрешение не превышает WUXGA-RB (1920 x 1200). • Нажмите кнопку "Изменить" на вкладке "Монитор". • Нажмите "Показать все устройства". Затем отметьте пункт "Стандартные мониторы" в поле SP и выберите необходимый режим разрешения в окне "Модели". • Убедитесь, что установленное разрешение монитора не превышает WUXGA-RB (1920 x 1200).

3	Изображение отображается частично, неверно или прокручивается (Для ноутбуков)	<ul style="list-style-type: none"> • Нажмите на кнопку "RESYNC" на панели управления. • В случае неверного отображения изображения: <ul style="list-style-type: none"> • следуйте указаниям в пункте 2 (выше) для регулировки разрешения компьютера. • Нажмите кнопку переключения режимов вывода. Пример: [Fn]+[F4], Compaq [Fn]+[F4], Dell [Fn]+[F8], Gateway [Fn]+[F4], IBM [Fn]+[F7], HP [Fn]+[F4], NEC [Fn]+[F3], Toshiba [Fn]+[F5] • Если не удается изменить разрешение или изображение на мониторе застывает, перезапустите все оборудование и проектор.
4	Экран ноутбука не отображает презентацию	<ul style="list-style-type: none"> • При использовании ноутбука на базе ОС Microsoft® Windows®: некоторые портативные ПК могут отключать экран в режиме использования второго дисплея. Для каждого компьютера существуют различные способы повторного включения. Подробная информация приведена в руководстве пользователя компьютера. • При использовании ноутбука на базе ОС Apple® Mac® OS: В меню "Настройки системы" откройте "Дисплей" и выберите "Включить видеоповтор" "Вкл".
5	Нестабильное или мигающее изображение	<ul style="list-style-type: none"> • Для устранения этой неполадки используйте функцию "Отслеживание". Более подробную информацию см. в разделе "Образ". • Измените настройки глубины цвета дисплея на компьютере.
6	На изображении наблюдается вертикальная мигающая полоса	<ul style="list-style-type: none"> • Для регулировки используйте функцию "Частота". Более подробную информацию см. в разделе "Образ". • Проверьте и заново настройте режим отображения видеокарты, чтобы он был совместим с проектором.
7	Изображение не сфокусировано	<ul style="list-style-type: none"> • Убедитесь, что снята крышка объектива. • Отрегулируйте кольцо фокусировки на объективе проектора. • Убедитесь, что проекционный экран установлен в пределах требуемого расстояния от проектора - от 1,5 до 9,8 м от проектора (для серии XGA), от 1,5 до 8,3 м (для серии WXGA), от 0,5 до 3,3 м (для серии 1080p, H6517ST/E145S/HE-801ST), от 1,5 до 9,8 м (для серии 1080p, H6517BD/E145D/HE-801J) и от 1,3 до 7,1 м (для серии 1080p, P5515/N156/PN-805). Более подробную информацию см. в разделе "Достижение необходимого размера изображения посредством регулировки расстояния и масштаба".

8	Изображение растянуто при отображении "широкоэкранного" DVD-фильма	<p>При воспроизведении DVD, кодированного в анаморфотном соотношении сторон или соотношении 16:9, возможно, потребуются отрегулировать приведенные ниже настройки:</p> <ul style="list-style-type: none"> • При воспроизведении DVD-фильма в формате 4:3 измените формат на 4:3 в экранном меню проектора. • Если изображение по-прежнему вытянуто, потребуются отрегулировать соотношение сторон. Установите формат отображения на 16:9 (широкий) на DVD-проигрывателе. • При воспроизведении DVD-фильма в формате Letterbox(LBX) измените формат на Letterbox(LBX) в экранном меню проектора.
9	Слишком большое или слишком маленькое изображение	<ul style="list-style-type: none"> • Отрегулируйте рычаг трансфокатора, расположенный в верхней части проектора. • Переместите проектор ближе к экрану или дальше от экрана. • Нажмите кнопку "MENU" на пульте ДУ. Перейдите к пункту "Образ --> Формат. соотн." и попробуйте различные настройки или нажимайте кнопку "RATIO" на пульте ДУ.
10	Края изображения наклонены	<ul style="list-style-type: none"> • По возможности, измените положение проектора, чтобы он проецировал на центр экрана. • Нажимая кнопки "Трапец. искаж." Δ / \square на пульте ДУ, добейтесь того, чтобы стороны изображения стали вертикальными. • Нажмите кнопку "MENU" на пульте ДУ. Перейдите к пункту "Образ --> Автом. трапец.искаж." и выберите "Выкл" на экранном меню, если кнопка "Трапец. искаж." отсутствует на пульте ДУ.
11	Изображение перевернуто	<ul style="list-style-type: none"> • Выберите "Образ --> Проектирование" в экранном меню и отрегулируйте направление проекции.

Сообщения экранного меню

#	Состояние	Текстовое напоминание
1	Сообщение	<ul style="list-style-type: none"> Отказ вентил – вентилятор системы не работает. <div style="background-color: black; color: white; padding: 5px; text-align: center;"> <p>Отказ вентил. Лампа вскоре автоматически выключиться</p> </div> <ul style="list-style-type: none"> Перегрев проектора – температура проектора превысила рекомендуемый уровень рабочей температуры, необходимо дать проектору остыть перед использованием. Прочтите следующее сообщение. <div style="border: 2px solid black; padding: 5px;"> <p>Проектор перегрелся, вскоре система отключится автоматически, выполните следующее:</p> <ol style="list-style-type: none"> При эксплуатации температура воздуха должна быть от 5 до 40 градусов. Проверьте, не засорился ли фильтр. Проверьте, не перекрыто ли входное или выходное отверстие. При эксплуатации в высокогорных районах включайте высотный режим. </div> <p>Также проверьте, установлены ли воздушные фильтры. Если воздушный фильтр забит, его следует очистить. Дополнительную информацию см. в "Очистка и замена воздушных фильтров".</p> <ul style="list-style-type: none"> Замените лампу – приближается окончание срока службы лампы. Будьте готовы к скорой замене лампы. <div style="background-color: black; color: white; padding: 5px; text-align: center;"> <p>Вр. раб. лампы на макс. мощн. подходит к концу. Рекоменд. произв. замену!</p> </div>

Проблемы с проектором

#	Состояние	Решение
1	Проектор не реагирует на команды органов управления	По возможности выключите проектор, затем отсоедините кабель питания и подождите, по крайней мере 30 секунд перед повторным включением питания.
2	Лампа перегорела или издала хлопок	Когда срок службы лампы окончится, она перегорит и может издать громкий хлопок. В этом случае проектор не включится, пока не будет заменен блок лампы. Для замены лампы выполните процедуры, приведенные в разделе "Замена лампы".

Список определений предупреждений и показаний индикаторов

Показания индикаторов

Сообщение	Lamp_LED	Temp_LED	Индикатор питание	
	Крас.	Крас.	Крас.	Син.
Разъем входного питания	Мигает с частотой 100 мс	Мигает с частотой 100 мс	Мигает с частотой 100 мс	--
Режим ожидания	--	--	Вкл	--
Питание включено	--	--	--	Вкл
Повторное включение лампы	--	--	--	Быстрое мигание
Питание выключено (состояние охлаждения)	--	--	Быстрое мигание	--
Кнопка питания в положении "ВЫКЛ" (охлаждение завершено; режим ожидания)	--	--	Вкл	--
Ошибка (температурный сбой)	--	Вкл	--	Вкл
Ошибка (вентилятор заблокирован)	--	Быстрое мигание	--	Вкл
Ошибка (неисправность лампы)	Вкл	--	--	Вкл
Ошибка (сбой цветового круга)	Быстрое мигание	--	--	Вкл

Очистка и замена воздушных фильтров

Очистка воздушных фильтров

Воздушные фильтры следует очищать каждые 1000 часов использования. При отсутствии периодической очистки они засоряются пылью, предотвращая достаточную вентиляцию. Это может стать причиной перегрева и повреждения проектора.

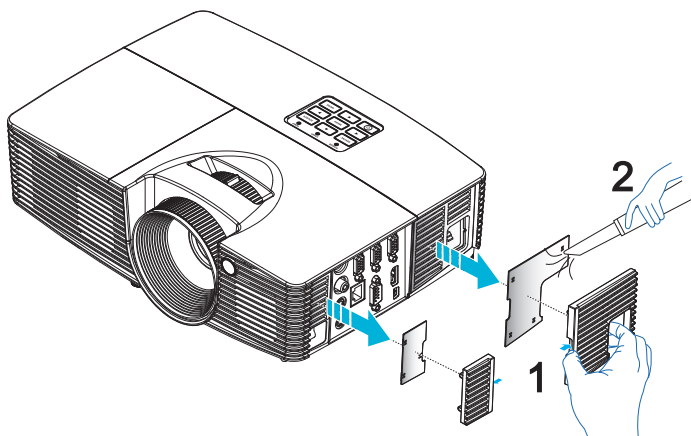

Выполните приведенные ниже инструкции.

- 1 Выключите проектор. Дождитесь, пока индикатор питания не перестанет мигать, и отсоедините кабель питания.
- 2 Дайте проектору остыть не менее 30 мин.
- 3 Извлеките воздушный фильтр. (Рис. 1)
- 4 Для очистки фильтров следует использовать небольшой пылесос, предназначенный для компьютеров и другого офисного оборудования. (Рис. 2)
- 5 Если пыль плохо очищается, значит фильтр вышел из строя, необходимо обратиться к местному продавцу или в сервисный центр для приобретения нового фильтра.

Замена лампы

При помощи отвертки вывинтите винт(ы) из крышки, затем извлеките лампу.

Проектор автоматически определяет срок службы лампы. Будет показано предупреждающее сообщение "**Вр. раб. лампы на макс. мощн. подходит к концу. Рекоменд. произв. замену!**". Увидев это сообщение, как можно скорее замените лампу. Перед заменой лампы дайте проектору остынуть не менее 30 минут.



Предупреждения. В отсеке для лампы высокая температура!
Перед заменой лампы дождитесь, когда он остынет.

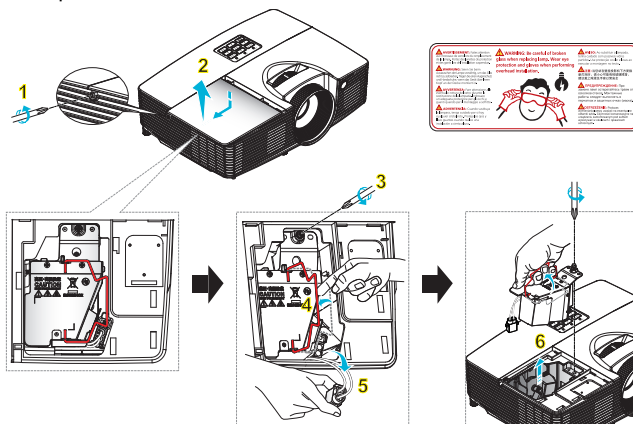

Замена лампы

Выключите проектор нажатием кнопки питания.

Дайте проектору остыть не менее 30 мин.

Отсоедините кабель питания.

- 1 Для удаления винта крышки используйте отвертку. (Рис. 1)
Поднимите и снимите крышку. (Рис. 2)
- 2 Извлеките винт, которым закреплен блок лампы. (Рис. 3)
Извлеките штепсель лампы. (Рис. 4)
- Приподнимите ручку в вертикальное положение. (Рис. 5)
- 3 Приподнимите ручку в вертикальное положение. Извлеките блок лампы. (Рис. 6)

Для замены блока лампы возьмите новую лампу и повторите предыдущие операции в обратном порядке.



Предупреждения. Во избежание травмы не роняйте блок лампы и не прикасайтесь к колбе лампы. Колба может разбиться и повлечь травму, при падении.

Установка на потолке

Чтобы установить проектор с помощью потолочного крепления, см. приведенную ниже процедуру.

- 1 Просверлите четыре отверстия в сплошном, структурно прочном участке потолка и закрепите основание крепления.

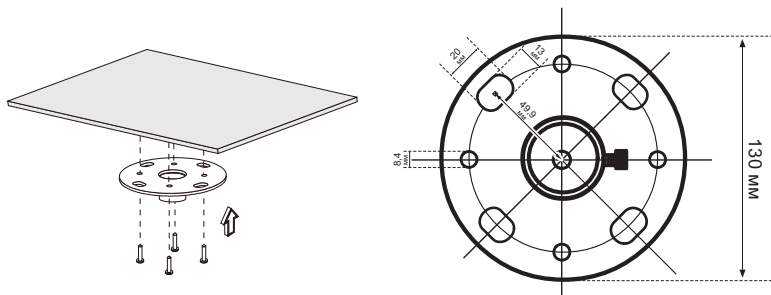

Примечание: Винты не входят в комплект поставки. Приобретите соответствующие винты для имеющегося потолка.

- 2 Закрепите потолочный стержень с помощью четырех соответствующих винтов.

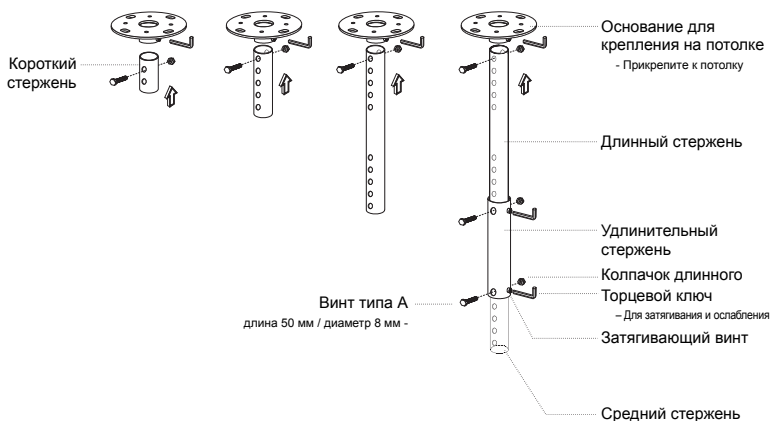

- 3 Используйте количество винтов, соответствующее размеру проектора, чтобы прикрепить проектор к кронштейну для крепления к потолку.

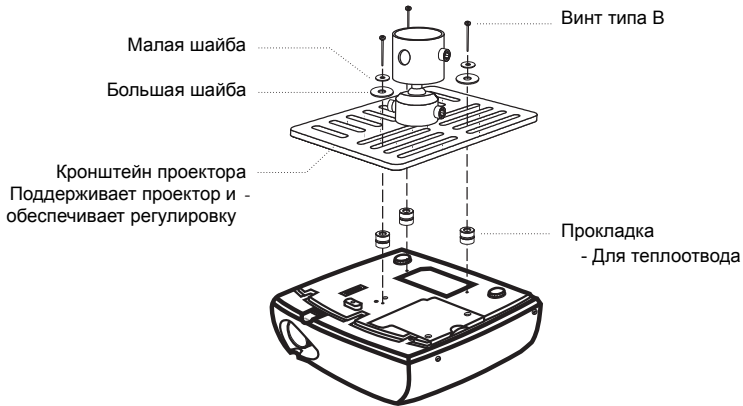

Примечание: Рекомендуется оставить некоторое пространство между кронштейном и проектором для надлежащего рассеяния тепла. Используйте две шайбы для дополнительной поддержки, если в этом есть необходимость.

- 4 Прикрепите кронштейн к потолочному стержню.

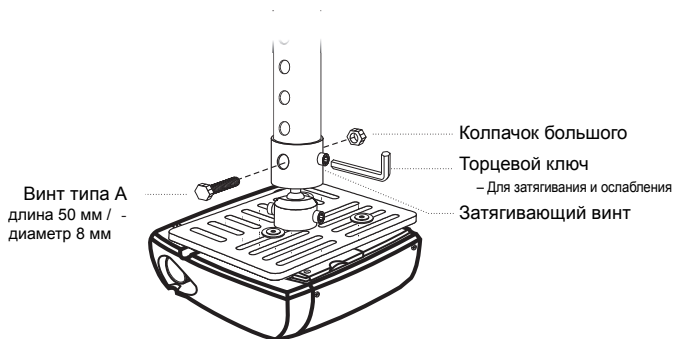

- 5 При необходимости отрегулируйте угол и положение.

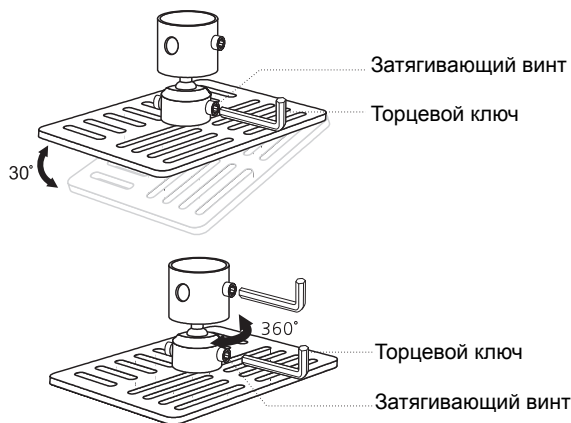

Примечание: Соответствующий тип винтов и шайб для каждой модели приведен в таблице ниже. Винты диаметром 4 мм прилагаются в комплекте винтов.

Винт типа В		Тип шайбы	
Диаметр (мм)	Длина (мм)	Большой	Малый
4	25	V	V

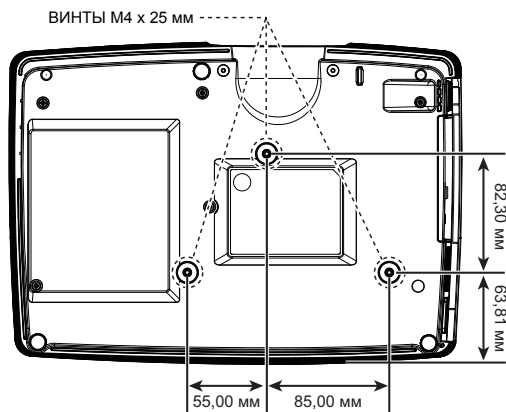

Технические характеристики

Приведенные ниже технические характеристики могут изменяться без уведомления. Окончательные технические характеристики см. в опубликованных маркетинговых технических характеристиках Acer.

Система проецирования	DLP®
Разрешение	<ul style="list-style-type: none"> Серия P1287/M416/PE-X45: Собственное разрешение XGA 1024x768 Серия P1387W/M426/PE-W45: Собственное разрешение WXGA 1280x800 Серия P5515/N156/PN-805/H6517BD/E145D/HE-801J/H6517ST/E145S/HE-801ST: Разрешение 1920x1080 1080p Максимальное: LXGA (1600x1200), WSXGA+ (1680x1050), 1080p(1920x1080), WUXGA-RB (1920x1200)
Совместимость с компьютерами	IBM PC и совместимые, Apple Macintosh, iMac и стандарты VESA: SXGA, XGA, VGA, SVGA, SXGA+, WXGA, WXGA+, WSXGA+
Совместимость с видеостандартами	NTSC (3,58/4,43), PAL (B/D/G/H/I/M/N), SECAM (B/D/G/K/K1/L), HDTV (720p, 1080i, 1080p), EDTV (480p, 576p), SDTV (480i, 576i)
Формат. соотно.	Полное/4:3/16:9/L. Box
Число отображаемых цветов	16,7 миллиона цветов
Объектив проектора	<ul style="list-style-type: none"> Серия P1287/M416/PE-X45/P1387W/M426/PE-W45: F = 2,41–2,70, f = 18,17 мм – 21,81 мм, ручное 1,2-кратное увеличение и ручная фокусировка Серия H6517ST/E145S/HE-801ST: F = 2,80, f = 7,42 мм, ручное 1,0-кратное увеличение и ручная фокусировка Серия H6517BD/E145D/HE-801J: F = 2,5–2,67, f = 21,90 мм – 24,00 мм, ручное 1:1,1-кратное увеличение и ручная фокусировка Серия P5515/N156/PN-805: F = 2,5–2,93, f = 15,98–21,42 мм, ручное 1:1,4-кратное увеличение и ручная фокусировка
Размер проекционного экрана по диагонали	<ul style="list-style-type: none"> Серия P1287/M416/PE-X45: 38 дюймов (98 см) - 300 дюймов (762 см) Серия P1387W/M426/PE-W45/H6517ST/E145S/HE-801ST: 45 дюймов (115 см) - 300 дюймов (762 см) Серия H6517BD/E145D/HE-801J: 42 дюймов (106 см) - 300 дюймов (762 см) Серия P5515/N156/PN-805: 40 дюймов (103 см) - 300 дюймов (762 см)

Расстояние проецирования	<ul style="list-style-type: none"> Серия P1287/M416/PE-X45: 4,9 дюймов (1,5 м) - 32,0 дюймов (9,8 м) Серия P1387W/M426/PE-W45: 4,9 дюймов (1,5 м) - 27,1 дюймов (8,3 м) Серия H6517ST/E145S/HE-801ST: 1,6 дюймов (0,5 м) - 10,9 дюймов (3,3 м) Серия H6517BD/E145D/HE-801J: 4,9 дюймов (1,5 м) - 32,2 дюймов (9,8 м) Серия P5515/N156/PN-805: 4,3 дюймов (1,3 м) - 23,3 дюймов (7,1 м)
Коэффициент расстояния проекции	<ul style="list-style-type: none"> Серия P1287/M416/PE-X45: 62 -дюйма на 2 м (1,60 - 1,92:1) Серия P1387W/M426/PE-W45: 73 -дюйма на 2 м (1,28 - 1,54:1) Серия H6517ST/E145S/HE-801ST: 181 -дюйма на 2 м (0,50 - 0,50:1) Серия H6517BD/E145D/HE-801J: 61 -дюйма на 2 м (1,48 - 1,62:1) Серия P5515/N156/PN-805: 85 -дюйма на 2 м (1,07 - 1,45:1)
Частота строчной развертки	15 – 100 кГц
Частота кадровой развертки	24 – 120 Гц
Тип лампы	<ul style="list-style-type: none"> Серия P1287/M416/PE-X45/P1387W/M426/PE-W45/ P5515/N156/PN-805: заменяемая пользователем лампа, 260 Вт Серия H6517ST/E145S/HE-801ST/H6517BD/E145D/ HE-801J: заменяемая пользователем лампа, 210 Вт
Коррекция Трапец. искаж.	<ul style="list-style-type: none"> Серия P1287/M416/PE-X45/P1387W/M426/PE-W45/ H6517ST/E145S/HE-801ST/H6517BD/E145D/ HE-801J: ±40 градусов Серия P5515/N156/PN-805: ±30 градусов
Аудио	<ul style="list-style-type: none"> Серия P1287/M416/PE-X45/P1387W/M426/PE-W45/ P5515/N156/PN-805: Встроенный динамик мощностью 10 Вт Серия H6517ST/E145S/HE-801ST/H6517BD/E145D/ HE-801J: Встроенный динамик мощностью 2 Вт
Вес	2,5 - 3,0 кг (5,51 - 6,61 фунта)
Размеры (Ш x Г x В)	314 x 223,4 x 93,4 мм
Цифровой масштаб	2X
Источник питания	Входное напряжение 100 – 240 В перем. тока, блок питания с автоматическим выключателем

Потребляемая мощность	<ul style="list-style-type: none"> Серия P1287/M416/PE-X45/P1387W/M426/PE-W45: Нормальный режим: 330 Вт ± 10% при 110 В переменного тока Экономный режим: 280 Вт ± 10% при 110 В переменного тока Режим ожидания < 0,5 Вт Серия H6517ST/E145S/HE-801ST/H6517BD/E145D/HE-801J: Нормальный режим: 255 Вт ± 10% при 110 В переменного тока Экономный режим: 196 Вт ± 10% при 110 В переменного тока Режим ожидания: < 0,5 Вт Серия P5515/N156/PN-805: Нормальный режим: 325 Вт ± 10% при 110 В переменного тока Экономный режим: 270 Вт ± 10% при 110 В переменного тока Режим ожидания < 0,5 Вт Режим ожидания сети: <3 Вт
-----------------------	---

Температура эксплуатации	от 0 до 40°C/ от 32 до 104°F
Содержимое стандартного комплекта поставки	<ul style="list-style-type: none"> Кабель питания переменного тока, 1 шт. Кабель VGA, 1 шт. Пульт ДУ, 1 шт. Батарейка (для пульта ДУ) (дополнительно), 2 шт. Руководство пользователя (на компакт-диске), 1 шт. Краткое руководство пользователя, 1 шт. Карта безопасности, 1 шт. Чехол (дополнительно), 1 шт.

Разъемы ввода-вывода	P1287/ M416/ PE-X45/ P1387W/ M426/PE-W45	P5515/N156/ PN-805	H6517BD/E145D/ HE-801J/H6517ST/ E145S/HE-801ST
Гнездо питания	√	√	√
Гнездо выхода постоянного тока	X	√	X
Вход VGA IN	X	√	√
VGA IN 1	√	X	X
VGA IN 2	√	X	X
Выход VGA	√	√	X
3,5-мм гнездо аудиовхода 1	√	√	√
S-Video	√	X	X
Композитный видеовход	√	√	√

Разъемы ввода-вывода	P1287/ M416/ PE-X45/ P1387W/ M426/PE-W45	P5515/N156/ PN-805	H6517BD/E145D/ HE-801J/H6517ST/ E145S/HE-801ST
3,5-мм гнездо аудиовхода 2	✓	✓	✗
3,5-мм гнездо аудиовыхода	✓	✓	✗
Порт ЛВС RJ45	✗	✓	✗
RS232	✓	✓	✗
HDMI /MHL	✓	✓	✓
HDMI	✗	✓	✓
Разъем Mini USB x1 (для обновления встроенного ПО)	✓	✓	✓



.....

Примечание: Конструкция и технические характеристики могут изменяться без уведомления.

Совместимые режимы

А. Аналоговый сигнал VGA

1 Аналоговый сигнал VGA – ПК

Режимы	Разрешение	Частота кадров [Гц]	Частота строк [кГц]
VGA	640x480	60	31,5
	640x480	72	37,9
	640x480	75	37,5
	640x480	85	43,3
	640x480	120	61,9
SVGA	800x600	56	35,1
	800x600	60	37,9
	800x600	72	48,1
	800x600	75	46,9
	800x600	85	53,7
XGA	800x600	120	77,4
	1024x768	60	48,4
	1024x768	70	56,5
	1024x768	75	60,0
	1024x768	85	68,7
SXGA	1024x768	120	99,0
	1152x864	70	63,8
	1152x864	75	67,5
	1152x864	85	77,1
	1280x1024	60	64,0
QuadVGA	1280x1024	72	77,0
	1280x1024	75	80,0
	1280x1024	85	91,1
	1280x960	60	60,0
	1280x960	75	75,2
SXGA+	1400x1050	60	65,3
UXGA	1600x1200	60	75,0
PowerBook G4	640x480	60	31,4
PowerBook G4	640x480	66,6(67)	34,9
PowerBook G4	800x600	60	37,9
PowerBook G4	1024x768	60	48,4
PowerBook G4	1152x870	75	68,7
PowerBook G4	1280x960	75	75,0
i Mac DV (G3)	1024x768	75	60,0

2 Аналоговый VGA – расширенная широкоэкранный синхронизация

Режимы	Разрешение	Частота кадров [Гц]	Частота строк [кГц]
WXGA	1280x768	60	47,8
	1280x768	75	60,3
	1280x768	85	68,6
	1280x720	60	44,8
	1280x720	120	92,9
	1280x800	60	49,6
	1280x800-RB	119,909	101,6
	*1920x1200	60	74
	1440x900	60	59,9
	WSXGA+	1680x1050	60
1920x1080 (1080P)		60	67,5
1366x768		60	47,7
WUXGA	1920x1200-RB	59,94	74,04

3 Аналоговый VGA – компонентный сигнал

Режимы	Разрешение	Частота кадров [Гц]	Частота строк [кГц]
480i	720x480(1440x480)	59,94 (29,97)	15,7
576i	720x576(1440x576)	50(25)	15,6
480p	720x480	59,94	31,5
576p	720x576	50	31,6
720p	1280x720	60	45,0
720p	1280x720	50	37,5
1080i	1920x1080	60(30)	33,8
1080i	1920x1080	50(25)	28,1
1080p	1920x1080	23,97/24	27,0
1080p	1920x1080	60	67,5
1080p	1920x1080	50	56,3
*1080p	1920x1200	59,94	74,04

В. Цифровой сигнал HDMI

1 HDMI – сигнал ПК

Режимы	Разрешение	Частота кадров [Гц]	Частота строк [кГц]
VGA	640x480	60	31,5
	640x480	72	37,9
	640x480	75	37,5
	640x480	85	43,3

	640x480	120	61,9
SVGA	800x600	56	35,1
	800x600	60	37,9
	800x600	72	48,1
	800x600	75	46,9
	800x600	85	53,7
	800x600	120	77,4
XGA	1024x768	60	48,4
	1024x768	70	56,5
	1024x768	75	60,0
	1024x768	85	68,7
	1024x768	120	99,0
SXGA	1152x864	70	63,8
	1152x864	75	67,5
	1152x864	85	77,1
	1280x1024	60	64,0
	1280x1024	72	77,0
	1280x1024	75	80,0
	1280x1024	85	91,1
QuadVGA	1280x960	60	60,0
	1280x960	75	75,2
SXGA+	1400x1050	60	65,3
UXGA	1600x1200	60	75,0
PowerBook G4	640x480	60	31,4
PowerBook G4	640x480	66,6(67)	34,9
PowerBook G4	800x600	60	37,9
PowerBook G4	1024x768	60	48,4
PowerBook G4	1152x870	75	68,7
PowerBook G4	1280x960	75	75,0
i Mac DV (G3)	1024x768	75	60,0

2 HDMI – расширенная широкоэкранный синхронизация

Режимы	Разрешение	Частота кадров [Гц]	Частота строк [кГц]
WXGA	1280x768	60	47,8
	1280x768	75	60,3
	1280x768	85	68,6
	1280x720	60	44,8
	1280x720	120	92,9
	1280x800	60	49,6
	1280x800-RB	119,909	101,6
	1440x900	60	59,9

	*1920x1200	60	74
WSXGA+	1680x1050	60	65,3
	1920x1080 (1080P)	60	67,5
	1366x768	60	47,7
WUXGA	1920x1200-RB	59,94	74,04

3 HDMI – Видеосигнал

Режимы	Разрешение	Частота кадров [Гц]	Частота строк [кГц]
480i	720x480(1440x480)	59,94 (29,97)	15,7
576i	720x576(1440x576)	50(25)	15,6
480p	720x480	59,94	31,5
576p	720x576	50	31,6
720p	1280x720	60	45,0
720p	1280x720	50	37,5
1080i	1920x1080	60(30)	33,8
1080i	1920x1080	50(25)	28,1
1080p	1920x1080	23,97/24	27,0
1080p	1920x1080	60	67,5
1080p	1920x1080	50	56,3
*1080p	1920x1200	59,94	74,04

4 HDMI – 1.4a синхронизация 3D

Режимы	Разрешение	Частота кадров [Гц]	Частота строк [кГц]
720p (Frame Packing)	1280 x 720	50	37,5
720p (Frame Packing)	1280 x 720	60	45,0
1080p (Frame Packing)	1920 x 1080	24	27,0
720p (Frame Packing)	1280 x 720	50	37,5
720p (Frame Packing)	1280 x 720	60	45,0
1080i (Сверху и снизу)	1920 x 1080	50 (25)	28,1
1080i (Сверху и снизу)	1920 x 1080	60 (30)	33,8
1080p (Сверху и снизу)	1920 x 1080	24	27,0
1080p (Сверху и снизу)	1920 x 1080	50	56,3
1080p (Сверху и снизу)	1920 x 1080	60	67,5
720p (Горизонталь)	1280 x 720	60	45,0
1080i (Горизонталь)	1920 x 1080	50 (25)	28,1
1080i (Горизонталь)	1920 x 1080	60 (30)	33,8
1080p (Горизонталь)	1920 x 1080	50	56,3

1080p (Горизонталь)	1920 x 1080	60	67,5
Пределы диапазона монитора с источником графического сигнала	Частота строчной развертки:		15 кГц - 100 кГц
	Частота кадровой развертки:		24 – 120 Гц
	Макс, полоса пропускания:		165 MHz

С. Цифровой сигнал MHL

Режимы	Разрешение	Частота кадров [Гц]	Частота строк [кГц]
VGA	640x480	59,94/60	31,5
480i	720x480(1440x480)	59,94/60	15,7
576i	720x576(1440x576)	50(25)	15,6
480p	720x480	59,94/60	31,5
480p_2x	1440x480	59,94/60	31,5
576p	720x576	50	31,3
576p_2x	1440x576	50	31,3
720p	1280x720	59,94/60	45,0
720p	1280x720	50	37,5
1080i	1920x1080	60(30)	33,8
1080i	1920x1080	50(25)	28,1
1080p	1920x1080	23,97/24	27,0
1080p	1920x1080	25	28,1
1080p	1920x1080	29,97/30	33,8
Пределы диапазона монитора с источником графического сигнала	Частота строчной развертки:	15 кГц - 50 кГц	
	Частота кадровой развертки:	24-60 Гц	
	Макс, полоса пропускания:	Цифровой: 75 MHz	



Примечание: * Функции зависят от определения модели.

Правила и замечания, касающиеся безопасности

Уведомление Федеральной комиссии по связи США (ФКС)

Данное оборудование было проверено и признано соответствующим ограничениям на цифровые устройства класса В в соответствии с Частью 15 правил ФКС. Целью этих ограничений является обеспечение приемлемой защиты от помех при установке оборудования в жилых помещениях. Данное оборудование создает, использует и может излучать энергию в радиочастотном диапазоне и при нарушении указаний по установке или эксплуатации может вызывать помехи для радиосвязи.

Однако даже при соблюдении инструкций по установке нет гарантии того, что в каком-то конкретном случае не возникнут помехи. Если данный прибор вызывает помехи при приеме радио- и телевизионных сигналов, что можно проверить, выключив и включив прибор, пользователю рекомендуется попытаться устранить помехи с помощью приведенных ниже мер:

- изменить ориентацию или местоположение приемной антенны.
- увеличить расстояние между приемником и прибором.
- подключить оборудование и приемное устройство к розеткам в отдельных цепях питания.
- обратиться за помощью к продавцу или опытному специалисту по теле- и радиотехнике.

Примечание. Экранированные кабели

Для выполнения требований правил ФКС все подключения к другим компьютерным устройствам необходимо выполнять экранированными кабелями.

Примечание. Периферийные устройства

К данному устройству можно подсоединять только сертифицированные на соответствие ограничениям класса В периферийные устройства (устройства ввода-вывода, терминалы, принтеры и т.п.). Эксплуатация несертифицированных периферийных устройств может привести к помехам при приеме радио и телесигналов.

Внимание!

Изменения или модификации, не одобренные в прямой форме производителем, могут лишить юридической силы полномочия пользователя, связанные с эксплуатацией устройства, предоставленные Федеральной комиссией по связи США.

Условия эксплуатации

Данный прибор соответствует Части 15 правил ФКС. Эксплуатация допускается при соблюдении следующих двух условий: (1) данное устройство не может быть источником помех, и (2) данное устройство должно быть устойчивым к помехам, создаваемым другими приборами, включая такие помехи, которые могут стать причиной его неправильной работы.

Примечание. Для пользователей в Канаде

Данный цифровой прибор класса В соответствует канадскому стандарту ICES-003.

Remarque à l'intention des utilisateurs canadiens

Cet appareil numérique de la classe B est conforme à la norme NMB-003 du Canada.

Заявление о соответствии для стран Евросоюза

Настоящим компания Асег заявляет, что данная серия проекторов соответствует основным требованиям и иным важным положениям директивы 1999/5/ЕС.

Соответствует требованиям к сертификации Российской Федерации



Уведомление о соответствии стандартам для радиоустройств



Примечание: Приведенная ниже информация о соответствии стандартам относится к моделям с интерфейсом беспроводной локальной сети и (или) Bluetooth.

Общие сведения

Данный прибор соответствует стандартам радиочастот и безопасности любой страны или региона, в котором он было рекомендован для беспроводного использования. В зависимости от конфигурации данный прибор может содержать или не содержать беспроводные радиоустройства (такие как модули беспроводной локальной сети и (или) Bluetooth).

Канада – маломощные нелицензируемые устройства радиосвязи (RSS-210)

- a Общие сведения
Эксплуатация допускается при соблюдении следующих двух условий:
 1. данное устройство не будет источником помех;
 2. данное устройство должно быть устойчивым к помехам, создаваемым другими устройствами, включая такие помехи, которые могут стать причиной его неправильной работы.
- b Эксплуатация в диапазоне 2,4 ГГц
Во избежание взаимовлияния на радиочастотах с лицензированными службами данное устройство эксплуатируется в помещениях; для установки вне помещений требуется лицензия.

Перечень стран использования

Данное устройство необходимо использовать строго в соответствии с нормативами и ограничениями тех стран, в которых оно эксплуатируется. Для получения дополнительной информации обратитесь в местное представительство компании в стране, где используется устройство. <http://ec.europa.eu/enterprise/rte/implem.htm>.



Acer Incorporated
8F, 88, Sec. 1, Xintai 5th Rd., Xizhi
New Taipei City 221, Taiwan

Declaration of Conformity

We,

Acer Incorporated

8F, 88, Sec. 1, Xintai 5th Rd., Xizhi, New Taipei City 221, Taiwan

Contact Person: Mr. RU Jan, e-mail: ru.jan@acer.com

And,

Acer Italy s.r.l

Via Lepetit, 40, 20020 Lainate (MI) Italy

Tel: +39-02-939-921 ,Fax: +39-02 9399-2913

www.acer.it

Declare under our own responsibility that the product:

Product:	DLP Projector
Trade Name:	Acer
Model Number:	DNX1403/DWX1425/D1P1404/D1P1426/D1P1427 P1287/M416/PE-X45/P1387W/M426/PE-W45/P5515/ N156/PN-805/H6517BD/E145D/HE-801J/H6517ST/ E145S/HE-801ST

To which this declaration refers conforms to the relevant standard or other standardizing documents:

- EN55022:2010 Class B; EN 55024:2010
- EN61000-3-2:2006+A1:2009+A2:2009, Class A
- EN61000-3-3:2008
- EN 60950-1:2006/A11:2009/A1:2010+A12:2011
- Regulation (EC) No. 1275/ 2008; EN 62301:2005
- EN50581:2012

We hereby declare above product is in compliance with the essential requirements and other relevant provisions of EMC Directive 2004/108/EC, Low Voltage Directive 2006/95/EC and RoHS Directive 2011/65/EU and Directive 2009/125/EC with regard to establishing a framework for the setting of codesign requirements for energy-related product.

Year to begin affixing CE marking 2014.

RU Jan / Sr. Manager
Regulation, Acer Inc.

Nor. 14, 2014
Date



Acer America Corporation
333 West San Carlos St.,
Suite 1500
San Jose, CA 95110
U. S. A.
Tel: 254-298-4000
Fax: 254-298-4147
www.acer.com



Federal Communications Commission Declaration of Conformity

This device complies with Part 15 of the FCC Rules. Operation is subject to the following two conditions: (1) this device may not cause harmful interference, and (2) this device must accept any interference received, including interference that may cause undesired operation.

The following local Manufacturer / Importer is responsible for this declaration:

Product:	DLP Projector
Model Number:	DNX1403/DWX1425/D1P1404/D1P1426/D1P1427
Machine Type:	P1287/M416/PE-X45/P1387W/M426/PE-W45/ P5515/N156/PN-805/H6517BD/E145D/HE-801J/ H6517ST/E145S/HE-801ST
Name of Responsible Party:	Acer America Corporation
Address of Responsible Party:	333 West San Carlos St. Suite 1500 San Jose, CA 95110 U. S. A.
Contact Person:	Acer Representative
Phone No.:	254-298-4000
Fax No.:	254-298-4147