

# Экшн-камера MiJia Action Camera

## Инструкция пользователя

Перед использованием устройства тщательно ознакомьтесь с руководством пользователя и сохраните его должным образом.



[xiaomi-mi.com](http://xiaomi-mi.com)

XIAOMI-MI.COM

# 1. Комплектация

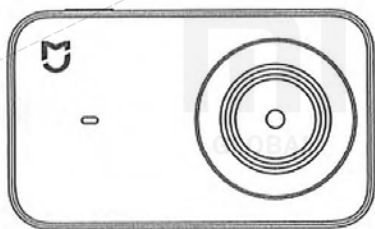

Камера x 1

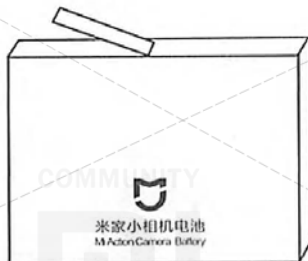

Аккумулятор x 1

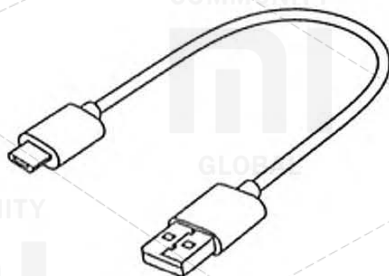

Кабель USB x 1



Инструкция пользователя x 1

## 2. Описание устройства

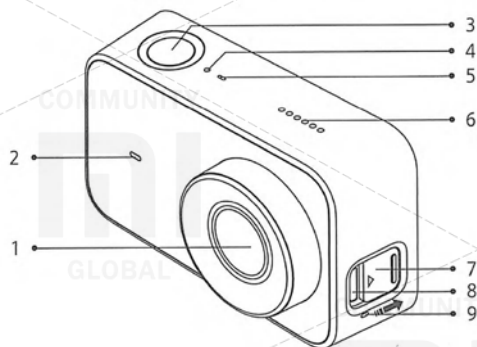

1. Объектив;

4. LED-индикатор на передней панели;

7. Защитная крышка разъема Micro USB;

2. LED-индикатор на передней панели;

5. Микрофон;

8. Разъем Micro USB;

3. Функциональная кнопка;

6. Динамик;

9. Микрофон.

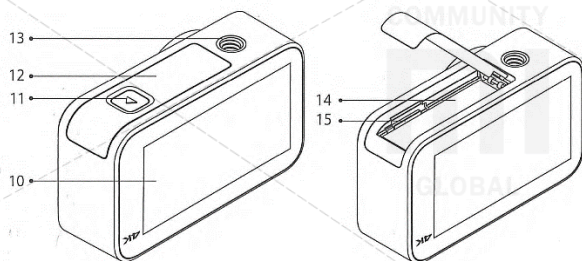

10. Сенсорный экран;

12. Крышка отсека для аккумулятора;

14. Аккумулятор;

11. Кнопка открывания крышки;

13. Гнездо крепления штатива 1/4";

15. Слот для карты памяти Micro SD.

## 2. Установка и извлечение аккумулятора и карты памяти

1. Для установки аккумулятора, откройте крышку батарейного отсека (см. рис.), Контакты должны быть направлены в сторону объектива, вставьте аккумулятор; для его извлечения слегка потяните за специальную ленту.

2. Для установки карты памяти Micro SD, сторона карты с этикеткой должна быть направлена в сторону задней части камеры, вставьте карту в слот; для извлечения, нажмите на ее верхнюю часть, после того как карта памяти выпрыгнет из слота, достаньте ее.

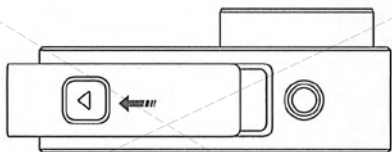

Нажмите на кнопку крышки отсека для аккумулятора, сдвиньте крышку в сторону (наружу).

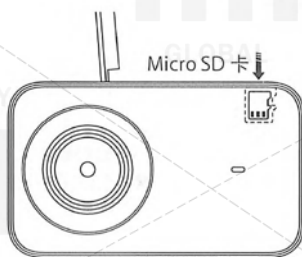
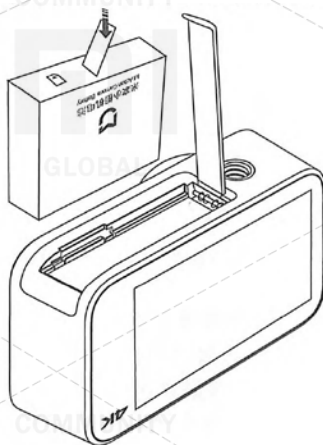

Micro SD – Карта памяти Micro SD.

Не повредите ленту для извлечения аккумулятора, это может повлиять на удобство работы с ним.

## 4. Зарядка аккумулятора

1. Используя кабель USB можно заряжать аккумулятор от адаптера питания или ПК. Используйте источник питания или универсальную батарею с параметрами  $5V = 1A$ , зарядку рекомендуется проводить при выключенной камере.

2. Во время подзарядки LED-индикатор на передней панели будет светиться красным светом, после завершения зарядки индикатор автоматически погаснет.

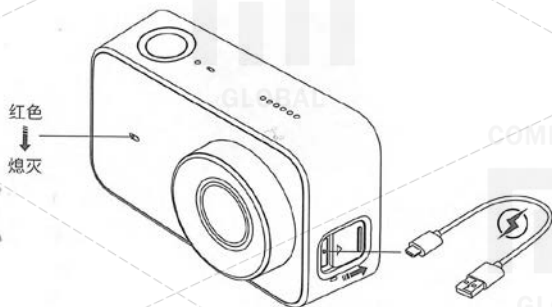

Примечание: если Вы будете пользоваться камерой с подключенным внешним источником питания в течение длительного времени, рекомендуется вынуть аккумулятор.

## 5. Инструкция по использованию

### 1. Включение/выключение

Включение: нажмите и удерживайте функциональную кнопку в течение 3 секунд, пока устройство не включится и не услышите звуковое оповещение.

Выключение: нажмите и удерживайте функциональную кнопку в течение 3 секунд, пока устройство не выключится и не услышите звуковое оповещение.

### 2. Фотографирование

После выбора соответствующего режима фотографирования, короткое нажатие функциональной кнопки отвечать за фотоснимок.

### 3. Запись видео

После выбора соответствующего режима видеосъемки, короткое нажатие функциональной кнопки начнет запись видео, еще одно короткое нажатие кнопки остановит запись видео.

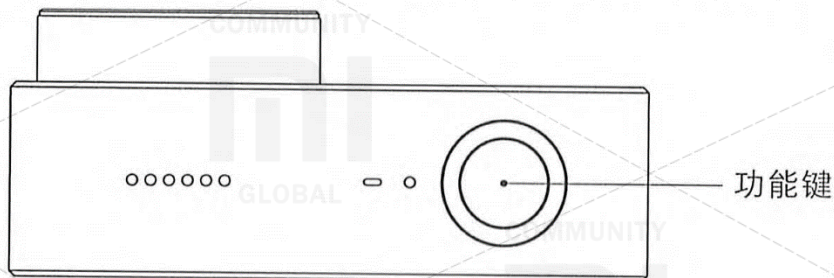

Примечание:

- В процессе записи видео в формате 4K, для обеспечения качества видео рекомендуется использовать карту памяти Micro SD класса UHS-3 с объемом памяти не менее 16 Гб.
- Хранение видеозаписей осуществляется в файловой системе FAT32, максимальный размер одного видео-файла 4 Гб, видеозаписи продолжительность которых превышает пределы размера одного файла, будут сохранены частями.

### 4. Рабочий интерфейс

При включении устройства будет отображаться страница предварительного просмотра (в режиме заблокированного экрана камеры, сделайте двойной щелчок на экран или короткое нажатие на функциональную кнопку для пробуждения камеры).

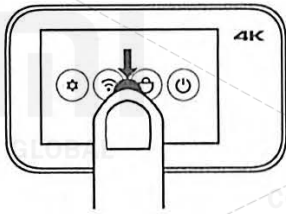

## Настройки камеры

На странице предварительного просмотра, проведите пальцем вниз экрана, откроется страница настроек; проведите пальцем в обратном направлении или нажмите функциональную кнопку для возврата к странице предварительного просмотра.

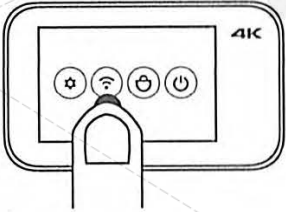

## Настройки Wi-Fi

Нажмите «» для включения или отключения Wi-Fi.

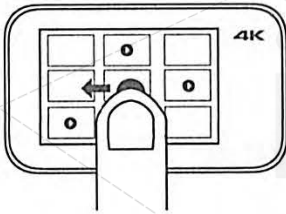

## Выбор режима

На странице предварительного просмотра, проведите пальцем в правый бок экрана, откроется страница выбора режима; проведите пальцем в обратном направлении или нажмите функциональную кнопку для возврата к странице предварительного просмотра.

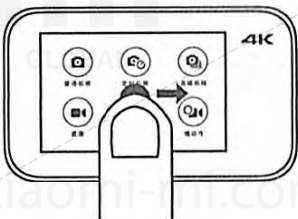

## Галерея

На странице предварительного просмотра, проведите пальцем в левую сторону экрана, откроется страница предварительного просмотра галереи; проведите пальцем в обратном направлении или нажмите функциональную кнопку для возврата к странице предварительного просмотра.

Примечание: необходимо установить карту памяти Micro SD.

## 6. Быстрая настройка

Данное устройство совместимо со смарт-платформой Mi Home, им можно управлять с помощью мобильного приложения Mi Home, и синхронизировать с другими «умными» устройствами экосистемы «Умный дом».

### 1. Загрузите приложение

Введите в строку поиска App Store / Play Market «Mi Home» или отсканируйте QR-код ниже для загрузки и установки приложения Mi Home.



### 2. Добавьте устройство и подключитесь к камере

- Для добавления устройства откройте страницу «Мои устройства» в приложении Mi Home, нажмите «+» в правом верхнем углу экрана, выберите «MiJia Action Camera» и установите плагин, после завершения в списке «Мои устройства» будет отображаться «MiJia Action Camera».
- Откройте плагин «MiJia Action Camera».
- Включите камеру, проведите пальцем вниз экрана для открытия страницы контекстного меню, включите Wi-Fi. Нажмите кнопку «Подключиться к камере» в мобильном приложении, согласно подсказок в мобильном приложении и настроек Wi-Fi в Вашем мобильном телефоне выполните подключения к камере через Wi-Fi.



### 3. Купите больше

Для того чтобы приобрести более «умных» устройств и других качественных вещей, загрузите приложение Mi Home и зайдите в раздел «Магазин», или отсканируйте QR-код ниже для просмотра веб-сайта магазина.



#### Обратите внимание:

- На некоторых моделях мобильных телефонов для сопряжения экшн-камеры MiJia Action Camera через Wi-Fi, необходимо включить местонахождение по спутникам GPS.
- После подключения мобильного приложения к камере, на мобильных телефонах на базе ОС Android произойдет отключение от сети Интернет, на некоторых моделях мобильных телефонов будет отображаться «Невозможно подключиться к сети Интернет», при отображении данного оповещения, выберите опцию продолжить текущее соединение.
- Для обновления прошивки камеры, необходимо восстановить подключение мобильного телефона к сети Интернет.

## 7. Объяснение работы LED-индикаторов

Состояние		Функция
LED-индикатор на передней панели	Светится постоянно	Извещение о включении / подключении источника питания
LED-индикаторы на передней и верхней панелях	Медленно мигают	Идет процесс фото-видео-съемки
LED-индикатор на передней панели	Быстро мигает красным цветом	Отсутствует карта памяти или ошибка памяти
LED-индикаторы на передней и верхней панелях	Медленно мигают по очереди	Идет обновление прошивки

## 8. Название и содержание вредных веществ в изделии

Название компонента	Вредные вещества						Экологически безопасный срок эксплуатации
	(Pb)	(Hg)	(Cd)	(Cr(VI))	(PBB)	p (PBDE)	
Пластиковый корпус	○	○	○	○	○	○	
Печатная плата	✗	○	○	○	○	○	
Металл	○	○	○	○	○	○	
Кабель USB	○	○	○	○	○	○	
Объектив	✗	○	○	○	○	○	
Аккумулятор	○	○	○	○	○	○	

Данная таблица создана согласно положениям стандарта SJ / T 11364.

О: Содержание данного вредного вещества во всех однородных материалах данного компонента находится в пределах требований стандарта GB / T 26572.

X: Содержание данного вредного вещества хотя бы в одном из однородных материалов данного компонента превышает пределы требований стандарта GB / T 26572.

## 9. Основные параметры

Название:	Экшн-камера MiJia Action Camera	Диафрагма:	F2.8
Модель:	YDXJ01FM	Фокусное расстояние:	3,2 мм
Размеры:	71,5 x 42,7 x 29,5 мм	Угол обзора:	145°
Вес:	99 г (с аккумулятором)	Запись звука:	Двойной микрофон
Беспроводной интерфейс:	Wi-Fi IEEE 802.11b/g/n	Рабочая температура:	0°C ~ 45°C
Экран:	2,4" сенсорный экран	Температура хранения:	-20°C ~ 60°C
Максимальное разрешение фото:	3840 x 2160 пикс	Стандарт:	Q/VJFMK0005- 2017
Максимальное разрешение видео:	3840 x 2160 x 30 кадров в секунду	Карта памяти Micro SD:	До 64 ГБ

## 10. Внимание!

1. Не бросайте аккумулятор в огонь; не бейте аккумулятор с большой силой; емкость литиевого аккумулятора может значительно уменьшаться в условиях низкой температуры, не используйте его при температуре ниже 0 °C.

2. Храните камеру должным образом, предотвращайте возникновение царапин и загрязнение объектива; для очистки используйте специальную щетку, грушу для очистки объектива воздухом; храните устройство от попадания пыли и влаги.

Заказчик: Xiaomi Communication Technology Co. Ltd.

Производитель: Beijing Feimi Technology Co., Ltd (Xiaomi Eco-Chain Enterprise).

Адрес: Beijing, Haidian District, Qinghe Yongtai Garden, Complex 1, Floor 3, Room 348.