

Content

1. Introduction	3
2. Safety Instructions.....	4
3. Important Safety Precautions.....	6
4. Preparing For Using.....	7
Parts Of The Camera.....	7
Charging The Battery.....	8
Inserting The Memory Card	8
Installing The Mounts.....	10
Fixing The Camera To A Bike.....	10
Fixing The Camera To A Helmet	12
5. Basic Operation.....	14
Turning On And Off The Camera	14
Setting The Camera.....	14
System setup menu	16
Function Setup.....	17
Function setup menu	18
Changing The Mode Of Camera.....	19
Recording Video	20
Video mode menu.....	22
Taking Still Photos	23

Playback	24
6. Making connections	26
Connecting The Camera To A PC	26
Wi-Fi Connecting	27
Connecting The Camera To A HDTV	28
7. How To Use The PC Camera Function	29
8. Options	29
9. Specification	30

1. Introduction

Congratulations on the purchase of your new Action Camera produced by Rekam.

This manual contains important safety and operating information. Please read all the information carefully before you use the device to avoid accidents and keep it for future reference. Follow these important safety and operation instructions.

2. Safety Instructions

The Action camera shall not be exposed to dripping or splashing and no objects filled with liquids, such as vases, shall be placed over the product. Dry location use only.

Keep the camera clean. Never store it next to a heat source or in dirty, humid or wet places. Keep it out of direct sunlight.

Press the screen and buttons gently. Pressing too hard can damage the product.

Do not use the camera in an extremely dry environment. Do not put the camera in high temperature places (over 40°C), especially not in a car with the windows closed in summer.

Do not subject the camera to harsh impacts. Do not drop the unit to avoid damage.

Do not attempt to dismantle or repair this camera yourself. Qualified personnel should perform repairs.

Disconnect the camera from the power source before cleaning.

Use a dry soft cloth to clean this camera.

This product is not intended for commercial use. Household/personal use only.

Do not disassemble this unit. To prevent the risk of electric shock, do not remove the cover. No user-serviceable parts inside. Refer servicing to qualified personnel.

The USB cable for the device should be unplugged from the computer when the unit is left unused for a long period of time.

Do not subject the product to harsh impacts. Do not drop the appliance. This may result in damage to the product.

WARNING!



• To prevent damage, do not put this action camera in the water to a depth deeper than 3 m and longer than 30 minutes.

3. Important Safety Precautions

In order to prevent program failure, never disconnect the product suddenly from a PC while file transferring is in progress.

Disconnect the appliance from PC when cleaning. Use a dry soft cloth to clean this appliance. Do not dismantle the product or use alcohol, thinners or benzene to clean the surface of the product.

Attention: We have done our best to produce a complete and accurate manual. However, we cannot ensure that there are no errors or omissions during the printing process.

4. Preparing For Using

Parts Of The Camera

1. Power/Shutter/OK Button
2. Mode Button
3. Lens
4. Working/Charging Indicator Light
5. Wi-Fi/Down Button
6. Voice Cover
7. LCD Screen
8. HDMI Jack
9. Reset
10. USB Jack
11. TF Card Slot
12. Tripod Slot

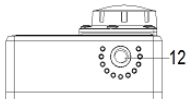
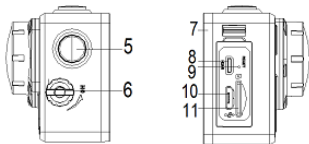
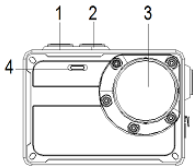

Charging The Battery

The camera has an internal lithium battery. Please follow below steps to charge the battery when in first use or in low power.

1. Long press the power button to turn off the camera.
2. Open the cover on the side of camera and find the USB slot.
3. Connect the camera to the computer or a charger through the USB cable for battery charging.
4. When charging, the indicator light will turn red and flicker.
5. Once the charging completed, the indicator light will keep red. Please unplug the USB cable.

Notice: The camera body may get warmer after using for long time. This is normal.

Inserting The Memory Card

This camera is not equipped with an internal memory card. For normal operation, please prepare a TF card(at least

class 6) first and follow below steps to insert the card.

Turn off the camera.

Open the cover on the side of camera and find the TF card slot. Then insert the card in correct direction. You will hear a “click” sound if the memory card has been inserted into the camera successfully¹.

*1 **Notice:** Must use Class 6(at least) or higher speed rate TF card. Please use above Class 10 TF card when recording video in 4K/1080p@60fps .*

Please format the TF card before using. Make sure the camcorder is turned off before inserting or removing the card.

Using poor quality or counterfeit memory card will lead to many problems such as crashing, can not taking photo or video, damaging the files and so on. Suggest to use brand memory card for improving the stability of camcorder. It has higher requirement for TF card when in moving or long-time continuous shooting.

It is important to keep TF card clean. Do not adhere any liquid, dust and particles on the surface of card.

Installing The Mounts

This camera is waterproof. If the voice cover is tightened, you can use the camera in the water without any waterproof case. In order to using the camera out of doors better, we provide accessory mounts to fix the camera. There are two kinds of mounts packaged in this camera as below. A is bike mount and B is helmet mount.

Fixing The Camera To A Bike

1. Find the Bike Mount A, fix it to the handlebar of a bike by placing the rubber pad and rotating screws.
2. Choose one connector from the three(a, b, c) shown in below illustration, then fix it to the part 1 of the Mount A.
3. Fix the mounting bracket which has a metal screw(part 2 in below illustration) to the a/b/c connector.
4. Twist the metal screw into the tripod slot of camera.
5. Adjust those screws to make the camcorder more steady and convenient.

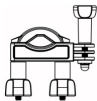
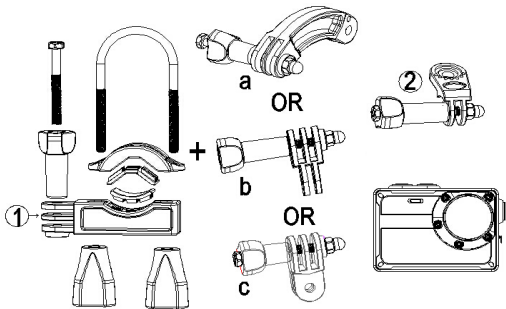

Mount A

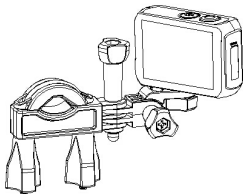

Fixing The Camera To A Helmet

1. Find the Helmet Mount B.
2. Choose one connector from the three(a, b, c) shown in below illustration, then fix it to the part 3 of the Mount B.
3. Fix the mounting bracket which has a metal screw(part 2 in below illustration) to the a/b/c connector.
4. Twist the metal screw into the tripod slot of camera.
5. Adjust those screws to make the camcorder more steady and convenient.
6. After finishing installing, use the accessory straps to fix the camera to your helmet. Insert a strap into the two ends of the main mount B, adjust length according to the helmet's size, and then tie the strap up to your helmet.

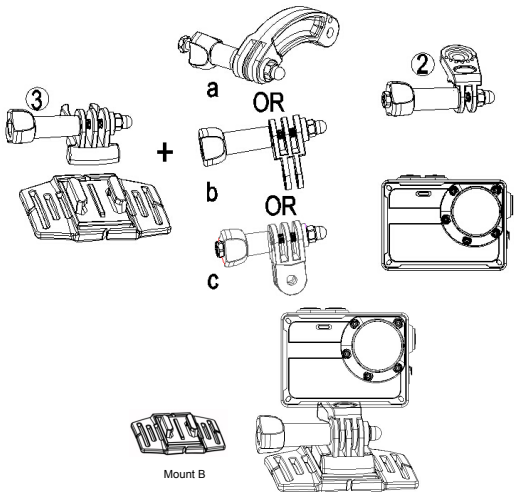

5. Basic Operation

Turning On And Off The Camera

Press the Power/Shutter button to turn on the camera.

Long press the Power/Shutter button to turn off the camera.

Tips: The working indicator light will turn blue after turning on the camera.

Setting The Camera

System Setup

1. Turn on the camcorder.
2. Press Mode button to switch to the setting screen as below.

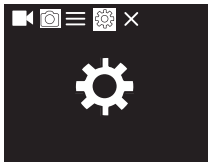

3. Press OK button to enter the function setting screen.
4. Then press Mode button to chose the system setting menu screen as below.

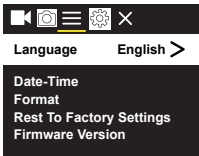

5. Press Down button to scan all menu options.
6. Press OK button to chose and confirm the target menu.
7. Press Mode button to switch to icon X, the screen will show " Press OK To Exit ". Then press the OK button to exit.

System setup menu list as below:

Menu	Function
Language	Set the language on the screen. Options : [English]/[German]/[Russian]/[French]/ [Italian]/[Spanish]/[Dutch]/[Portuguese].
Date-Time	Set the date and time.
Format	Format your TF card will delete all files including the protected files. Please copy the important files before format. Options : 【Confirmation】 / 【Cancel】 .
Reset To Factory Settings	Restore the camcorder to factory default settings. Options : 【Confirmation】 / 【Cancel】 .

Menu	Function
Firmware Version	Look up the Firmware information including the model, version, update time and manufacturer.

Function Setup

1. Turn on the camera.
2. Press Mode button to switch to the setting screen.
3. Press OK button to enter the function setting screen.
4. Then press Mode button to switch to the function setting menu screen as below.
5. Press Down button to scan all menu options.
6. Press OK button to chose and confirm the target menu.
7. Press Mode button to switch to icon **X**, the screen will show " Press OK To Exit ". Then press the OK button to exit.

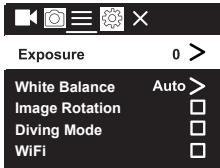





Function setup menu list as below:

Menu	Function
Exposure	Set the exposure value to compensate light. Solve the problems of shooting under poor or strong light. Options: 【-3】 / 【-2】 / 【-1】 / 【0】 / 【1】 / 【2】 / 【3】
White Balance	Set the white balance to adapt to different light sources. Options: 【Auto】 / 【Sunny】 / 【Cloudy】 / 【Incandescent Light】 / 【Fluorescent Light】
Image Rotation	The content on display screen will be inverted. You can invert the camcorder to shoot. Press OK button to chose or cancel.
Driving Mode	Open/Close the function of driving recorder. Press OK button to chose or cancel.
WiFi	Open/Close WiFi. Press OK button to chose or cancel.

Menu	Function
Light Source Frequency	Set the light source frequency according to your region. Options: 【Auto】 / 【50Hz】 / 【60Hz】 .
LED Indicator Light	Open/Close the LED indicator light. Press OK button to chose or cancel.
Auto Screensaver	Set the auto screen saver. Options: 【Close】 / 【10s】 / 【20s】 / 【30s】 .
Auto Shutdown	For saving power, the camcorder will close automatically after a pried of time if not using. Options: 【Close】 / 【1minutes】 / 【3minutes】 / 【5minutes】 .
Time Watermark	The date and time will be marked on the video or picture files if open this function. Press OK button to chose or cancel.

Changing The Mode Of Camera

The camera has 4 different modes : capture mode, video mode, sport video mode, playback mode. Repeatedly press the Mode button to select one mode.

	Video Mode	For recording video.
	Capture Mode	For taking still photos.
	Sport Video Mode	For recording slow motion video.
	Playback Mode	For playing the recorded files.

Recording Video

1. Turn on the camera, press the Mode button to switch to video mode.
2. Start to record video.
 - Use the LCD screen to view your subject.
 - Press the Shutter button to start recording.
 - The record duration will be shown on the LCD display.
3. Finish recording.

- Press the Shutter button again to stop recording.
- The camcorder will stop recording automatically once capacity of the memory card is full.

Notice:

- 1. When recording video, if you want to record voice at the same time, please unscrew the voice cover with a coin. Then you can record voice.*
- 2. When using the camera in the water, please tighten the cover for avoiding water damage the camera.*

Video mode menu list as below:

Menu	Function
Video Resolution	Set the video resolution. Options: 【720P 30FPS】 / 【720P 60FPS】 / 【720P 90FPS】 / 【1080P 30FPS】 / 【1080P 60FPS】 / 【2.7K 30FPS】 / 【3.2K 30FPS】 / 【4K 30FPS】 .
Recording Sound	Open/Close the sound during recording video. Press OK button to chose or cancel.
Time-lapse	Set the time-lapse recording. Options: 【Close】 / 【0.5s】 / 【1s】 / 【2s】 / 【5s】 / 【10s】 / 【30s】 / 【60s】 .
Loop Recording	Set the time of loop recording. Options: 【Close】 / 【2minutes】 / 【3minutes】 / 【5minutes】 .
Slow Motion	Set the slow motion resolution. Options: 【1080P 60FPS】 / 【720P 90FPS】 .

Taking Still Photos

1. Turn on the camera, press the Mode button to switch to capture mode.
2. Start to take a still photo.
 - Use the LCD screen to view your subject.
 - Press the Shutter button to take a photo.

Capture mode menu list as below:

Menu	Function
Photo Resolution	Set the size or resolution of still photos. Options: 【2M 1600x1200】 / 【5M 2592x1936】 / 【8M 3264x2448】 / 【12M 4000x3000】 / 【16M 4608x3456】 .
Timed	Set timed photographing. Press shutter button, camera will take a photo after automatic countdown. Options: 【Close】 / 【3s】 / 【5s】 / 【10s】 / 【20s】 .

Menu	Function
Auto	Set automatic photographing. Press shutter button, camera will take photos continuously after automatic countdown. Options: 【Close】 / 【3s】 / 【10s】 / 【15s】 / 【20s】 / 【30s】 .
Drama Shot	Set this function to take several photos in one second. Options: 【Close】 / 【3P/s】 / 【5P/s】 / 【10P/s】 .

Playback

1. Turn on the camera, press the Mode button to switch to playback mode.
2. Press Down button to view photos and video files .
3. Playback the video
 - Press the Shutter button to start playing the video files.
 - Press the Shutter button again to have a pause.
 - At last, you can press Mode button to exit current video playing.

4. Delete Files

In playback mode, keep pressing the Mode button for two seconds. A message box about delete information appears on the screen. You can press Down button and OK button to chose confirmation and delete the current file.

6. Making connections

Connecting The Camera To A PC

There are two ways to download files from the memory card to a computer:

1. Insert the memory card into a card reader.
2. Connect the camera to a computer through the supplied USB cable.

Using a Card Reader

1. Take out the memory card from the camera, then insert it into a card reader which is connected to a computer.
2. Open [My Computer] or [Windows Explorer] and double-click the removable disk icon that represents the memory card.
3. Copy the files to the chosen directory in the computer.

Connecting Camera to a PC by the USB Cable

Connect camera to a computer through the supplied USB cable, then turn the camera on. The screen will display "USB Mode", "PC Camera", "Charging Mode". Press Down button to choose "USB Mode", then press OK

button to enter USB mode.

2. Open [My Computer] or [Windows Explorer]. A "Removable Disk" appears in the drive list. Double-click the "Removable Disk" icon to view its contents. Still photos are stored in the folder named "Photo". Movie Clips are stored in the folder named "Video".

3. Copy the files to the chosen directory in the computer.

Wi-Fi Connecting

Download and install APP in Pad or smartphone, you can operate camcorder remotely. The functions include shooting, setting the camcorder and preview photos or videos, it will be more convenient to control.

Step 1: Download the APP "**SportCam**".

Search and download APP named "**SportCam**" from "Apple App Store" or "Google Play". Then install it on your Pad or smartphone.

Step 2: Open camcorder's Wi-Fi.

Press Wi-Fi button, the screen will appear icon  .

Step 3: Connect camcorder's Wi-Fi

Open Wi-Fi search on smartphone or Pad. Search camcorder's Wi-Fi account. Input the initial password "12345678". Then click to link.

Step 4: After connection is successful, open APP "SportCam" on the smartphone or Pad. You can take photos, record videos, playback files and set the camera on phone.

Step 5: Press Wi-Fi button will exit Wi-Fi.

Connecting The Camera To A HDTV

Connect the camera to a HDTV through the HDMI cable. Turn on the TV and set it to HDMI mode, then turn on the camcorder. After successful connection, the camcorder's screen will display on the HDTV. The screen will turn black. Then, press Mode button to enter playback mode and press OK button to view the video or pictures on the HDTV.

7. How To Use The PC Camera Function

1. Connect camera to a computer through USB cable.
2. Turn on the camera. Press Down button to choose “PC Camera Mode”. The screen will appear camera lens.
3. In Window XP system, open [My Computer], double click “USB video tool”. The camera will work as PC camera. In Window Vista, 7 and 8 system, the PC camera function can only be used for communication software (Skype, QQ etc.)
4. Press Power button to exit PC camera mode.

OPTIONS:

Action camera Rekam EX640	1 pc
Bike mount.....	1 pc
Helmet mount	1 pc
Mount adapters	4 pcs
Two side stickers	2pcs
USB cable	1 pc
User manual	1pc
Warranty card	1pc

8. Specification

Image Sensor	Sony 8 Mega Pixels CMOS
LCD display	2.0", 320*240 TFT
Resolution	Image:[2M 1600x1200]/[5M 2592x1936]/ [8M 3264x2448]/[12M 4000x3000]/ [16M 4608x3456] Video:720P 30FPS/720P 60FPS/720P 90FPS/ 1080P 30FPS/1080P 60FPS/2.7K 30FPS/3.2K 30FPS/4K 30FPS
Aperture	F2.2, f=2.65mm
Lens feature	6G Wide Lens , FOV 150, angle of view 140 degree
Focus	1. 5m~infinity
White balance	Auto, Sunny, Cloudy, Incandescent Light, Fluorescent Light
Exposure	+3.0 EV ~ -3.0 EV in 1.0EV increment
PC Camera	Yes

Video out	HDMI
PC interface	Micro USB 2.0
Microphone	Built-in
Speaker	Built-in
Storage	Micro SD card, up to 64GB
Power source	Built-in Li-ion rechargeable battery 1000mAh
Supported O/S	Microsoft Windows XP, Vista, win7/Mac 10. 5 or above
Dimension/ Weight	68 * 49.5 * 37.8mm / 97g

Manufacturer is not responsible for accidental mistakes and misprinting in this document.

Specification is subject for changing without prior notification.



*Application «SportCAM»
in AppStore*



*Application «SportCAM»
in GooglePlay*



Содержание

Инструкция по безопасности.....	35
1. Меры предосторожности	37
2. Подготовка к работе	38
Зарядка батареи	39
Установка карты памяти.....	40
Установка держателей.....	41
Крепление экшн камеры к велосипеду.....	41
Крепление экшн камеры к шлему.....	43
3. Основные действия.....	46
Включение и выключение экшн камеры.....	46
Настройки экшн камеры	46
Настройка функций.....	49
Список функций меню настроек	51
Изменение режима экшн камеры	53
Запись видео	54
Список функций меню Видеосъемка.....	55
Режим Фото	56
Список функций меню фотосъемка.....	57
Воспроизведение	58

4. Создание соединений	60
Соединение экшн камеры с ПК.....	60
Использование картридера	60
Использование USB-кабеля	61
Беспроводное соединение с интернетом.....	62
Подключение к ТВ высокой чёткости	63
Использование экшн камеры как ПК-камеры	64
Комплектация	65
Спецификация.....	66

Вступление

Поздравляем Вас с приобретением экшн камеры Rekam.

Эта инструкция содержит важную информацию о мерах предосторожности и управлении устройством. Пожалуйста, внимательно ознакомьтесь со всей этой информацией до начала пользования устройством, чтобы избежать несчастных случаев и сохранить устройство для длительного использования. Следуйте этим мерам предосторожности и инструкциям по управлению экшн камерой.

Инструкция по безопасности

Содержите экшн камеру в чистоте. Никогда не храните устройство рядом с источником тепла или в загрязнённых, сырых и влажных местах.

Не используйте экшн камеру в очень сухом климате.

Нажимайте на кнопки мягко. Слишком сильное нажатие может испортить устройство.

Не помещайте устройство в места с повышенной температурой (свыше +40 °С), особенно в припаркованный автомобиль с закрытыми окнами в летнее время. Не подвергайте экшн камеру резким ударам. Не роняйте её во избежание поломок.

Не пытайтесь самостоятельно разбирать или ремонтировать устройство. Ремонт должен производиться квалифицированным персоналом.

Перед чисткой камеры отключайте её от источника питания.

Для чистки камеры используйте сухую мягкую ткань. USB-кабель для устройства следует отключать от компьютера, когда экшн камера не используется длительное время.

ВНИМАНИЕ!



- *Во избежание поломки, не погружайте экшн камеру в воду на глубину более 3 м, и на время не более 30 мин.*

1. Меры предосторожности

Во избежание программного сбоя, никогда не отсоединяйте экшн камеру от ПК во время передачи файлов.

Отсоединяйте устройство от ПК перед чисткой.

Не используйте алкоголь, растворитель или бензин для очистки поверхностей экшн камеры.

2. Подготовка к работе

Устройство экшн камеры

1. Кнопка «Вкл./Спуск/ОК»
2. Кнопка «Режим»
3. Объектив
4. LED-индикатор «Работа/Зарядка»
5. Кнопка «Wi-Fi/Курсор вниз»
6. Колпак защиты микрофона и динамика
7. ЖК-экран
8. Разъём «HDMI»
9. Слот «Reset»
10. Разъём « микро USB»
11. Слот «Карта памяти»
12. Резьбовое отверстие крепления штатива

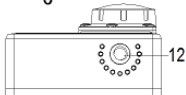
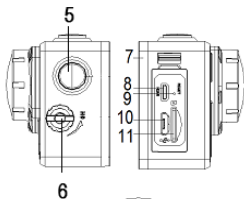
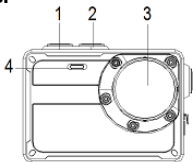

Зарядка батареи

Устройство имеет встроенную литиевую батарею. Пожалуйста, следуйте приведённым ниже указаниям. Если батарея заряжается впервые или заряд очень низкий:

1. Длительно нажмите на кнопку «Вкл./Спуск/ОК» для выключения устройства.
2. Откройте крышку на боковой поверхности экшн камеры и найдите разъём «USB».
3. Соедините устройство с ПК с помощью USB-кабеля из комплекта поставки.
4. Во время зарядки LED-индикатор «Работа/Зарядка» будет окрашен в красный цвет и начнёт мигать.
5. Как только зарядка окончится, индикатор перестанет мигать и останется красным. Можно отсоединять USB-кабель.

Примечание: корпус экшн камеры может нагреваться при длительной работе, это нормально.

Установка карты памяти

Это устройство не имеет внутренней карты памяти. Для нормальной работы, пожалуйста, подготовьте SD-карту (не ниже 6 класса) и следуйте указанному ниже порядку действий.

1. Выключите экшн камеру.
2. Откройте крышку на боковой поверхности экшн камеры и найдите слот «Карта памяти». Затем корректно установите карту памяти.¹

1 Должны использоваться SD-карты не ниже Class 6. Для записи видео с качеством 4K/1080p@60fps используйте SD-карты выше Class 10.

Перед использованием необходимо отформатировать SD-карту.

Убедитесь, что экшн камера выключена при установке или извлечении SD-карты!

Использование некачественной или поддельной карты памяти приведёт ко множеству проблем, таких как поломка, повреждение файлов, невозможность сделать фото- и видео-записи, и так далее.

Установка держателей

Эта экшн камера является влагозащищённой. Если колпак защиты микрофона и динамика (стр.38 п.6) затянут, Вы можете использовать устройство в воде без какого-либо водонепроницаемого чехла. Для лучшего использования устройства на открытом воздухе, мы предлагаем сборные крепления для установки камеры на велосипеде («А») и шлеме («В»).

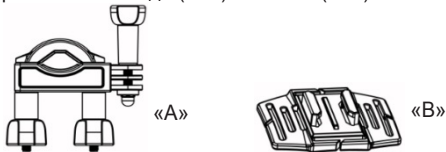

Крепление экшн камеры к велосипеду

1. Найдите в упаковке экшн камеры элементы крепления «А», соберите его и закрепите на руле велосипеда с помощью резинового коврика-прокладки и винтов.

2. Выберите один соединитель из трёх (а, b, c), затем прикрепите его к части 1 крепления «А».

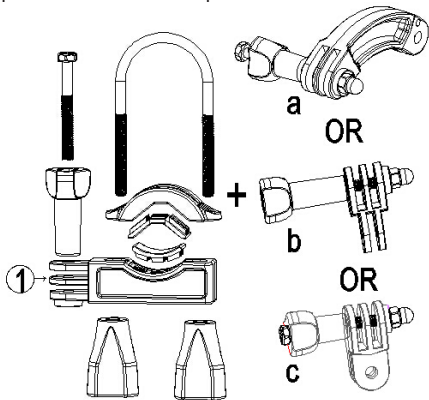

3. Прикрепите кронштейн, имеющий металлический винт (2), к а/б/с соединителю.



4. Заверните металлический винт в резьбовое отверстие крепления трипода на корпусе экшн камеры.
5. Отрегулируйте винты так, чтобы устройство располагалось удобно и надёжно.

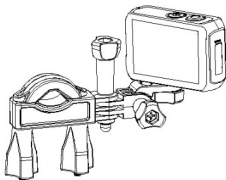

Крепление экшн камеры к шлему

1. Найдите в упаковке крепление «В».

2. Выберите один соединитель из трёх (a, b, c), показанных на рисунке ниже, затем прикрепите его к части 3 крепления «В».

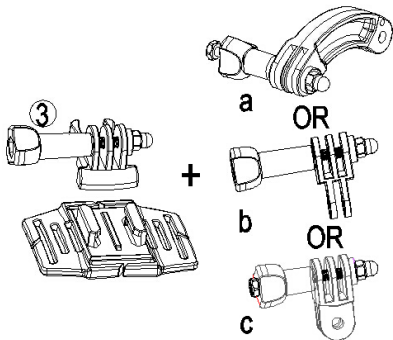

3. Прикрепите кронштейн, имеющий металлический винт (2), к a/b/c соединителю.

4. Заверните металлический винт в резьбовое отверстие крепления трипода на корпусе экшн камеры.

5. Отрегулируйте винты так, чтобы устройство располагалось удобно и надёжно.

6. После окончания установки используйте имеющиеся дополнительные ремешки для закрепления экшн-камеры на Вашем шлеме. Вставьте ремешок в два паза на основной части крепления «В», отрегулируйте длину ремешка в соответствии с размером шлема, и затем обвяжите ремешком Ваш шлем.

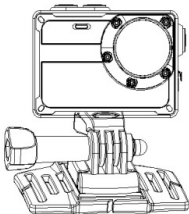

3. Основные действия

Включение и выключение экшн камеры

Нажмите кнопку «Вкл./Спуск/ОК» для включения устройства.

Длительно нажмите на кнопку «Вкл./Спуск/ОК» для выключения устройства.

Настройки экшн камеры

Системная установка

1. Включите экшн камеру.
2. Нажимайте кнопку «Режим» до тех пор, пока на экране не появится значок как показано ниже:

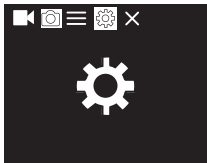

3. Нажмите кнопку «Вкл./Спуск/ОК» для входа в меню настроек.
4. Затем нажимайте кнопку «Режим» до выбора меню системных настроек как показано ниже

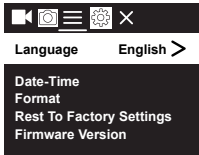

5. Нажимайте кнопку «Wi-Fi/Курсор вниз», чтобы последовательно пройти все опции меню.
6. Нажмите кнопку «Вкл./Спуск/ОК» для раскрытия выбранной опции меню.
7. Нажимайте кнопку «Режим» до выбора пиктограммы **X**, появится надпись на экране «Press OK To Exit». Нажав кнопку «Вкл./Спуск/ОК», Вы вернётесь в режим готовности к съёмке.

Меню	Функция
Язык	Установка языка системы: [Английский]/[Немецкий]/[Русский]/[Французский]/[Итальянский]/[Испанский]/[Голландский]/[Португальский].
Дата-Время	Установка даты и времени.
Формат	Форматирование карты памяти удалит все файлы с этой карты, включая защищённые. Внимание: сохраните важные файлы до начала форматирования. [Подтверждение]/[Отмена].
Возврат к заводским настройкам	Восстановление предварительных заводских настроек [Подтверждение]/[Отмена].
Версия прошивки	Отображение информации о прошивке, включая модель, версию, производителя и дату обновления.

Настройка функций

1. Включите экшн камеру.
2. Нажимайте кнопку «Режим» для входа в режим настроек.
3. Нажимайте кнопку «Вкл./Спуск/ОК» пока не откроется экран настроек функций.
4. Затем нажимайте кнопку «Режим» пока не появится экран с меню установок как показано ниже.

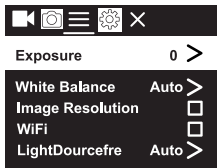

5. Нажимайте кнопку «Wi-Fi/Курсор вниз», для перемещения по опциям меню.
6. Нажмите кнопку «Вкл./Спуск/ОК» для раскрытия выбранной опции меню.
7. Нажмите кнопку «Режим» до выбора пиктограммы

✕, появится надпись на экране «Press OK To Exit». Нажав кнопку «Вкл./Спуск/ОК», Вы вернётесь в режим готовности к съёмке.

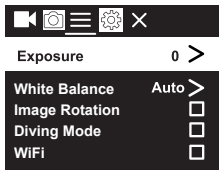

Список функций меню настроек



Меню	Функция
Экспозиция	Установка значения экспозиции для компенсации света 【-3】 / 【-2】 / 【-1】 / 【0】 / 【1】 / 【2】 / 【3】
Баланс белого	Установка баланса белого для адаптации различных источников освещения. 【Авто】 / 【Солнечно】 / 【Облачно】 / 【Лампа накаливания】 / 【Флуоресцентная лампа】
Поворот изображения	Изображение на экране будет повернуто на 180°. Вы можете перевернуть экшн камеру для съёмки. Нажмите кнопку «Вкл./Спуск/ОК» для выбора или отмены.
Режим движения	Включение/выключение записи при движении. Нажмите кнопку «Вкл./Спуск/ОК» для выбора или отмены.

Меню	Функция
Беспроводное соединение с интернетом	Подключение/отключение Wi-Fi. Нажмите кнопку «Вкл./Спуск/ОК» для выбора или отмены.
Частота источника света	Установка частоты источника электросети в соответствии с Вашим регионом. 【Авто】 / 【50 Гц】 / 【60 Гц】 .
Светодиодный индикатор	Включение/выключение светодиодного индикатора. Нажмите кнопку «Вкл./Спуск/ОК» для выбора или отмены.
Автозаставка экрана	Установка автоматической заставки экрана. 【Выкл.】 / 【10 сек】 / 【20 сек】 / 【30 сек】 .
Автовыключение	Выбор интервала времени для автоматического выключения после периода «бездействия». Для сохранения энергии! 【Выкл.】 / 【1 мин】 / 【3 мин】 / 【5 мин】 .

Меню	Функция
Указание времени и даты в файле	Установка маркировки даты и времени в фото- и видео- файлах. Нажмите кнопку «Вкл./Спуск/ОК» для выбора или отмены.

Изменение режима экшн камеры

Экшн камера имеет 4 режима: Режим фото, Режим видео, Режим спортивной видео съёмки, Режим воспроизведения. Повторно нажимайте кнопку «Режим», чтобы выбрать необходимый.

	Режим видео	Для записи видео файлов.
	Режим фото	Для съёмки фотографий.
	Режим спортивной видео съёмки	Для замедленной видеосъёмки



Режим воспроизведе-
ния

Для просмотра записанных
файлов

Запись видео

1. Включите экшн камеру, нажмите кнопку «Режим» для выбора Режима видео.
2. Запись видео:
 - Используйте ЖК-экран для наведения на объект видеосъёмки.
 - Нажмите кнопку «Вкл./Спуск/ОК», чтобы начать запись.
 - Длительность записи будет показана на ЖК-экране.
3. Конец записи.
 - Нажмите кнопку «Вкл./Спуск/ОК», чтобы остановить запись.
 - Экшн камера остановит запись автоматически, когда карта памяти будет полностью заполнена.

Примечание:

1. Для записи Звука во время записи видео открутите Колпак защиты микрофона и динамика.
2. Перед использованием экшн камеры в воде, пожалуйста, закрутите этот Колпак, чтобы избежать попадания воды внутрь экшн камеры.

Список функций меню Видеосъемка

Меню	Функция
Разрешение видео	Установка разрешения видео: 【720P 30FPS】 / 【720P 60FPS】 / 【720P 90FPS】 / 【1080P 30FPS】 / 【1080P 60FPS】 / 【2.7K 30FPS】 / 【3.2K 30FPS】 / 【4K 30FPS】 .
Запись звука	Включение/выключение записи звука при записи видео. Нажмите кнопку «Вкл./Спуск/ОК» для выбора или отмены.

Меню	Функция
Интервал времени	Установка интервала записи: 【Выкл.】 / 【0.5 сек】 / 【1 сек】 / 【2 сек】 / 【5 сек】 / 【10 сек】 / 【30 сек】 / 【60 сек】 .
Циклическая запись	Установка длительности циклической записи: 【Выкл.】 / 【2 мин】 / 【3 мин】 / 【5 мин】 .
Замедленная видеосъёмка	Установка разрешения видеосъёмки: 【1080P 60FPS】 / 【720P 90FPS】 .

Режим Фото

1. Включите экшн камеру, нажмите кнопку «Режим» для выбора Режима фото.
2. Начните фотографировать.
 - Используйте ЖК-экран для наведения камеры на объект съёмки.
 - Нажмите кнопку «Вкл./Спуск/ОК», чтобы сделать снимок.

Список функций меню фотосъемка

Меню	Функция
Разрешение фото	Установка размера или разрешения фото: [2М 1600x1200]/[5М 2592x1936]/[8М 3264x2448]/[12М 4000x3000]/[16М 4608x3456]
Автоспуск	Установка величины задержки съёмки. Нажмите кнопку «Вкл./Спуск/ОК», экшн камера сделает снимок через выбранный интервал времени: 【Выкл.】 / 【3 сек】 / 【5 сек】 / 【10 сек】 / 【20 сек】 .
Авто	Установка автоматической съёмки. Нажмите кнопку «Вкл./Спуск/ОК», экшн камера будет постоянно делать снимки через выбранный интервал времени, пока карта памяти не будет заполнена. 【Выкл.】 / 【3 сек】 / 【10 сек】 / 【15 сек】 / 【20 сек】 / 【30 сек】 .

Меню	Функция
Серийная съёмка	Установка фотографирования нескольких кадров в секунду: 【Выкл.】 / 【3 кадр./сек】 / 【5 кадр./сек】 / 【10 кадр./сек】 .

Воспроизведение

1. Включите экшн камеру, нажмите кнопку «Режим» для выбора Режима воспроизведения.
2. Нажмите кнопку «Wi-Fi/Курсор вниз» для просмотра фото- и видео- файлов.
3. Воспроизведение видео:
 - Нажмите кнопку «Вкл./Спуск/ОК», чтобы начать воспроизведение видео файлов.
 - Снова нажмите кнопку «Вкл./Спуск/ОК», чтобы сделать паузу. Очередное нажатие этой кнопки опять начнёт воспроизведение видео файлов.
 - Для выхода из режима воспроизведения нажмите кнопку «Режим».

4. Удаление файлов.

В Режиме воспроизведения нажмите кнопку «Режим» в течение 2-х секунд. На экране появится сообщение с информацией об удалении. Вы можете нажать кнопку «Wi-Fi/Курсор вниз» и кнопку «Вкл./Спуск/ОК», чтобы выбрать подтверждение и удалить текущий файл.

4. Создание соединений

Соединение экшн камеры с ПК

Есть два способа перенести файлы с карты памяти на компьютер:

1. Вставьте карту памяти в картридер компьютера.
2. Соедините экшн камеру с компьютером с помощью USB-кабеля из комплекта поставки экшн камеры.

Использование картридера

1. Извлеките карту памяти из экшн камеры, затем вставьте карту памяти в картридер, соединённый с компьютером.
2. Откройте на компьютере браузер и дважды кликните мышью на иконке съёмного диска, представляющего карту памяти.
3. Скопируйте файлы в выбранную директорию на компьютере.

Использование USB-кабеля

1. Соедините экшн камеру с компьютером с помощью USB-кабеля из комплекта поставки экшн камеры, затем включите экшн камеру. На экране отобразятся «Режим USB», «ПК-камера», «Режим зарядки». Нажмите кнопку «Wi-Fi/Курсор вниз» для выбора «Режима USB», затем нажмите кнопку «Вкл./Спуск/ОК», чтобы активировать данный режим.
2. Откройте на компьютере браузер. «Removable disk» появится в списке дисков. Дважды кликните мышью на иконке съёмного диска для просмотра его содержания. Фотографии хранятся в папке «Photo» Видео файлы хранятся в папке «Video».
3. Скопируйте файлы в выбранную директорию на компьютере.

Беспроводное соединение с интернетом

Скачайте и установите специальное Приложение на планшет или смартфон, и Вы сможете управлять экшн камерой дистанционно. Функции, включающие съёмку, настройку экшн камеры и предварительный просмотр фото- или видео- файлов, сделают контроль работы устройства более удобным.

Шаг 1. Найдите в «App Store» или в «Google Play» Приложение **«SportCAM»** и установите его на Вашем планшете или смартфоне.

Шаг 2. Нажмите кнопку «Wi-Fi/Курсор вниз», на экране появится иконка .

Шаг 3. Включите поиск Wi-Fi на смартфоне или планшете. Найдите учётную запись (SSID) Wi-Fi экшн камеры на Вашем планшете или смартфоне. Введите на Вашем планшете или смартфоне исходный пароль **«12345678»**. Затем нажмите на надпись «Соединение».

Шаг 4. После успешного соединения откройте Приложение **«SportCAM»** на Вашем планшете или смартфоне. Вы можете делать фотографии, записывать видео, воспроизводить медиа-файлы и настраивать экшн камеру с помощью Вашего планшета или смартфона.

Шаг 5. Нажмите кнопку «Wi-Fi/Курсор вниз» для выхода из соединения.

Подключение к ТВ высокой чёткости

Подключите экшн камеру к ТВ высокой чёткости с помощью HDMI-кабеля. Включите телевизор и установите на нём HDMI режим. После успешного соединения, экран экшн камеры будет отображаться на телевизоре. При этом экран экшн камеры выключится. Затем нажимайте кнопку «Режим» для выбора Режима воспроизведения и нажмите кнопку «Вкл./Спуск/ОК», чтобы просматривать видео или фотографии на телевизоре.

Использование экшн камеры как ПК-камеры

1. Соедините экшн камеру с компьютером с помощью USB-кабеля из комплекта поставки.
2. Включите экшн камеру. Нажмите кнопку «Wi-Fi/Курсор вниз» для выбора «PC Camera». На экране экшн камеры появится изображение объектива фото камеры.
3. В О/С Windows XP откройте My Computer, откройте папку «USB video tool». Экшн камера начнёт работать как ПК-камера. В О/С Windows Vista/7/8 ПК-камера может быть использована только для программ коммуникации (Skype, QQ and etc.)
4. Нажмите кнопку «Вкл./Спуск/ОК», чтобы выйти из режима «PC Camera».

Комплектация

Экшн камера Rekam XPROOF EX640	1 шт.
Крепление на велосипед.....	1 шт.
Крепление на шлем (с ремешком)	1 шт.
Переходники	4 шт.
Самоклеящиеся пластинки	2 шт.
USB кабель	1 шт.
Руководство пользователя	1 шт.
Гарантийный талон.....	1 шт.

Спецификация

Датчик изображения	Sony 8 Mega Pixels CMOS
Свойства ЖК-экрана	2.0 дюйма, 320x240 точек, TFT
Разрешение	Изображение:[2M 1600x1200]/[5M 592x1936]/ [8M 3264x2448]/[12M 4000x3000]/ [16M 4608x3456] Видео: 720P 30FPS/720P 60FPS/720P 90FPS/ 1080P 30FPS/1080P 60FPS/2.7K 30FPS/3.2K 30FPS/4K 30FPS
Диафрагма	F2.2, f=2.65 мм
Объектив	Широкоугольный объектив 6G Wide Lens, FOV 150, угол обзора 140 градусов
Фокусировка	1.5 м ~ бесконечность
Баланс белого	Авто, Солнечно, Облачно, Лампа накаливания, Флуоресцентная лампа

Экспозиция	+3.0 EV ~ -3.0 EV с шагом 1.0 EV
ПК-камера	Да
Разъёмы устройства	микро USB 2.0, HDMI
Микрофон	Встроенный
Динамик	Встроенный
Память	микро SD-карта, до 64 Гб
Источник питания	Встроенная литиево-ионная батарея 1000 мАч
Поддерживаемые ОС	Microsoft Windows XP, Vista, Win7/Mac 10.5 или выше
Размеры/Вес	68x49.5x37.8 мм/ 97гр

Производитель не несет ответственность за возможные ошибки и опечатки в настоящем документе.

Спецификация продукта может быть изменена без предварительного уведомления.



*Приложение «SportCAM»
в AppStore*



*Приложение «SportCAM»
в GooglePlay*

