

Rekam

цифровые рамки

DejaView
Вспомни и Улыбнись



DejaView G700

цифровая рамка

ИНСТРУКЦИЯ ПО ЭКСПЛУАТАЦИИ

*Мы благодарим Вас за покупку!
Пожалуйста, внимательно прочитайте инструкцию
по эксплуатации цифровой рамки с целью ее
правильного и безопасного использования.*

СОДЕРЖАНИЕ

ВАЖНЫЕ МЕРЫ ПРЕДОСТОРОЖНОСТИ.....	3
ЧИСТКА ЭКРАНА.....	6
ОСНОВНЫЕ ФУНКЦИИ УСТРОЙСТВА.....	7
СВОЙСТВА ЦИФРОВОЙ РАМКИ	7
ПОДГОТОВКА К РАБОТЕ	8
ЭЛЕМЕНТЫ УПРАВЛЕНИЯ.....	9
УСТАНОВКА КАРТЫ ПАМЯТИ.....	9
МЕНЮ УПРАВЛЕНИЯ УСТРОЙСТВОМ	10
РАБОТА С ИЗОБРАЖЕНИЯМИ	10
УСТАНОВКИ ЦИФРОВОЙ РАМКИ	12
ЧАСТО ЗАДАВАЕМЫЕ ВОПРОСЫ	13
ТЕРМИНЫ.....	14
УСТРАНЕНИЕ ВОЗМОЖНЫХ НЕИСПРАВНОСТЕЙ.....	15
СПЕЦИФИКАЦИИ.....	16

ВАЖНЫЕ МЕРЫ ПРЕДОСТОРОЖНОСТИ

Определения сигнальных слов

ОПАСНО Сообщает о неизбежном приближении опасной ситуации, попадание в которую может привести к смерти или серьезной травме. Данным сигнальным словом помечаются самые экстремальные ситуации.

ВНИМАНИЕ Сообщает о возможном приближении опасной ситуации, попадание в которую может привести к смерти или серьезной травме.

ОСТОРОЖНО Сообщает о возможном приближении опасной ситуации, попадание в которую может привести к умеренной травме или повреждению цифровой фоторамки или собственности.

Данное сигнальное слово также предостерегает от опасных действий.



ВНИМАНИЕ: Во избежание пожара и поражения электрическим током не подвергайте цифровую фоторамку воздействию влаги.

ВНИМАНИЕ: Во избежание поражения электрическим током не снимайте корпус.

Внутри нет никаких деталей, требующих вмешательства пользователя. За техническим обслуживанием обращайтесь к квалифицированному персоналу.

Перед использованием цифровой фоторамки прочтите инструкцию по эксплуатации

ВНИМАНИЕ: Во избежание пожара, поражения электрическим током и травм:

Обращайте внимание на сигнальные символы в инструкции и на цифровой фоторамке.

· **ВОДА И ВЛАЖНОСТЬ.** Не используйте цифровую фоторамку возле воды и не подвергайте ее воздействию влаги.

· **ПРИНАДЛЕЖНОСТИ.** Используйте только рекомендованные производителем принадлежности.

· **АКСЕССУАРЫ.** Не размещайте цифровую фоторамку на неустойчивом, перемещающемся предмете, подставке, штативе, держателе или плоской поверхности. Цифровая фоторамка может упасть, нанеся серьезные повреждения Вам.

· **ВЕНТИЛЯЦИЯ.** Размещайте цифровую фоторамку так, чтобы не препятствовать должной вентиляции. Например, не следует размещать цифровую фоторамку на кровати, диване, ковре или подобной поверхности, которая может закрывать вентиляционные отверстия. Также не следует размещать цифровую фоторамку во встроенной мебели, которая может затруднять поступление воздуха через вентиляционные отверстия.

· **ТЕПЛО.** Цифровую фоторамку следует размещать вдалеке от источников тепла, таких как батарея отопления и кухонная плита.

ИСТОЧНИК ПИТАНИЯ. Подключайте цифровую фоторамку только к таким источникам питания, которые описаны в инструкции по эксплуатации или отмечены на самом фотоальбоме.

· **ЗАЗЕМЛЕНИЕ ИЛИ ПОЛЯРНОСТЬ.** Цифровая фоторамка может быть дополнительно оснащена полярной вилкой (вилкой, один штекер которой шире, чем другой). Такая вилка может вставляться в розетку только одним способом, что способствует безопасности. Если у Вас не получается вставить вилку в розетку полностью, попытайтесь перевернуть вилку. В том случае если вилка продолжает не входить в розетку полностью, вызовите электрика, чтобы заменить устаревшую розетку.

· ЗАЩИТА ШНУРА ПИТАНИЯ.

-Сетевой шнур используется в качестве соединяющего устройства. Он должен быть готовым к использованию и не мешать во время использования.

-Размещайте шнуры питания таким образом, чтобы по возможности не наступать на них и не сдавливать предметами, расположенными сверху или рядом. Особенно внимательно необходимо следить за шнуром на отрезке, где он входит в портативный цифровой фотоаппарат.

· **ЗАЕМЛЕНИЕ ВНЕШНЕЙ АНТЕННЫ.** Если внешняя антенна или кабельная система подключены к цифровой фоторамке, убедитесь, что они заземлены для обеспечения некоторой защиты от скачков напряжения и статических разрядов. Для руководства к заземлению подводящего кабеля к разряднику антенны, параметрам заземляющего провода, размещению разрядника антенны, соединению с заземляющими электродами и требований к заземляющим электродам. См. изображение.

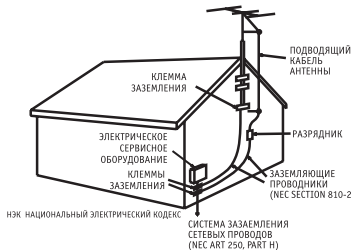

· **МОЛНИЯ.** Для дополнительной защиты цифровой фоторамки на случай грозы или в случае, когда фоторамка на длительное время остается без присмотра или долго не спользуется, выдерните вилку из розетки и отсоедините антенну или кабельную систему. Это предотвратит повреждение цифровой фоторамки, которое может быть вызвано молнией или всплесками в электросети.

· **ЛИНИИ ЭЛЕКТРОПЕРЕДАЧ.** Внешняя антенная система не должна располагаться вблизи от линии высокого напряжения или других электрических сетей, а также в местах, откуда она может упасть на них. При установке внешней антенной системы особое внимание должно быть уделено избеганию касания электрических сетей, так как он может привести к летальному исходу.

· **НЕИСПОЛЬЗОВАНИЕ.** Выдерните вилку из розетки в случае, если цифровая фоторамка не используется.

· **ИЗБЕЖАНИЕ ВСПЛЕСКОВ В ЭЛЕКТРОСЕТИ.** Для дополнительной защиты цифровой фоторамки во время грозы выдерните вилку из розетки во избежание повреждений, обусловленных всплесками в электросети.

ПЕРЕГРУЗКА. Не перегружайте розетки и шнуры, поскольку это может привести к пожару или поражению электрическим током.

· **ПОПАДАНИЕ ВНУТРЬ ПРЕДМЕТОВ И ЖИДКОСТИ.** Не допускайте попадания посторонних предметов и жидкостей внутрь фоторамки.

· **НЕИСПРАВНОСТИ, ТРЕБУЮЩИЕ ПРОФЕССИОНАЛЬНОГО ТЕХНИЧЕСКОГО ОБСЛУЖИВАНИЯ.**

Обратитесь квалифицированным специалистам в следующих случаях:

а) Если шнур питания или вилка повреждены.

б) Если внутрь цифровой фотрамки попала жидкость.

в) Если цифровая фоторамка не работает должным образом или демонстрирует резкие изменения в работе.

г) Если цифровая фоторамка была уронена или каким-либо образом повреждена.

· **ЗАМЕНА КОМПОНЕНТОВ.** В случае необходимости замены компонента убедитесь в том, что для замены используются детали, указанные производителем или имеющие характе-

ристики, идентичные оригинальным. Не соответствующие замены могут привести к пожару, поражению электрическим током или другим неприятностям.

· **ГАРАНТИЙНЫЙ ТАЛОН.** По завершении любого технического обслуживания или ремонта цифровой фоторамки запрашивайте у технического специалиста сервисной службы проведение проверки безопасности, а также гарантийный талон, подтверждающий, что плеер находится в исправном состоянии.

· **РАЗМЕЩЕНИЕ НА СТЕНЕ И ПОТОЛКЕ.** Цифровая фоторамка должна размещаться на стене или потолке только так, как рекомендуется производителем.

· **ТЕХНИЧЕСКОЕ ОБСЛУЖИВАНИЕ.** Не пытайтесь самостоятельно отремонтировать цифровую фотоармку, за исключением описанных в инструкции по эксплуатации случаев. Техническое обслуживание должно осуществляться квалифицированными специалистами.

· **ОСТОРОЖНО:** для уменьшения риска индивидуальных травм и повреждений цифровой фоторамки / собственности:

· **ЧИСТКА.** Аккуратно протирайте внешнюю поверхность цифровой фоторамки мягкой тряпочкой смоченной водой. Экран протирайте только специальным чистящим раствором, который используется для экранов ноутбуков и мониторов. Такой раствор можно приобрести в большинстве розничных магазинов, торгующих электронной техникой.



Этот символ предупреждает пользователя о наличии неизолированного опасного напряжения внутри корпуса цифровой фоторамки, достаточного для поражения электрическим током.



Этот символ предупреждает пользователя о наличии информации в инструкции по эксплуатации о важных операциях и техническом обслуживании цифровой фоторамки.



**ОСТОРОЖНО
ВО ИЗБЕЖАНИЕ ПОРАЖЕНИЯ ЭЛЕКТРИЧЕСКИМ
ТОКОМ НЕ ПОДВЕРГАЙТЕ ЦИФРОВУЮ ФОТО-
РАМКУ ВОЗДЕЙСТВИЮ ВЛАГИ**



**ОСТОРОЖНО
ВО ИЗБЕЖАНИЕ ПОРАЖЕНИЯ ЭЛЕКТРИЧЕСКИМ ТОКОМ
НЕ СНИМАЙТЕ ПЕРЕДНЮЮ И ЗАДНЮЮ КРЫШКИ
КОРПУСА. ВНУТРИ НЕ ИМЕТСЯ НИКАКИХ ДЕТАЛЕЙ,
ТРЕБУЮЩИХ ВМЕШАТЕЛЬСТВА ПОЛЬЗОВАТЕЛЯ.
ЗА ТЕХНИЧЕСКИМ ОБСЛУЖИВАНИЕМ ОБРАЩАЙТЕСЬ К
КВАЛИФИЦИРОВАННОМУ ПЕРСОНАЛУ.**

КОНДЕНСАЦИЯ ВЛАГИ

Если в стакан налить холодной воды, на внешней стороне стакана появляются капли воды. Это явление называется конденсацией. Влага может конденсироваться на внутренних деталях цифровой фоторамки. Конденсация влаги происходит в следующих случаях:

- Если цифровая фоторамка была занесена с улицы в теплое помещение или находится в холодном помещении, которое быстро нагревается.
- Если цифровая фоторамка была быстро перемещена из помещения или автомобиля с работающим кондиционером в жаркое или влажное место.

В случае если внутри цифровой фоторамки сконденсировалась влага, она может не работать должным образом. Подождите 1-2 часа (пока внутренние детали не приобретут окружающую температуру) перед использованием цифровой фоторамки.

СОХРАНИТЕ ИНСТРУКЦИЮ ПО ЭКСПЛУАТАЦИИ, ЧТОБЫ ИМЕТЬ ВОЗМОЖНОСТЬ ОБРАТИТЬСЯ К НЕЙ В ДАЛЬНЕЙШЕМ.

ЧИСТКА ЭКРАНА

- Основной элемент цифровой рамки – экран.
- Не касайтесь без необходимости поверхности экрана.
- Избегайте ударов или иного на поверхность экрана.
- Протирайте экран мягкой, неворсистой материей.
- При выборе средств очистки, используйте средства, предназначенные для ухода за экранами электронных устройств.

ОСНОВНЫЕ ФУНКЦИИ УСТРОЙСТВА

Цифровая рамка (другие названия устройства - фоторамка, фотоальбом) предназначены для просмотра файлов изображений с карты памяти или дисковых USB накопителей. Просмотр файлов возможен по одному и в режиме слайдового ряда с использованием различных эффектов при смене изображений. Также, устройство имеет встроенные функции увеличения и вращения изображения.

Цифровая рамка может быть использована со следующими форматами карт памяти: SD™ (до 4 ГБ), MultiMediaCard™ и Memory Stick®.

СВОЙСТВА ЦИФРОВОЙ РАМКИ

- ЖК экран 7 дюймов (17.5 см)
- Встроенная память, достаточная для тестирования устройства и хранения 8-12 файлов.
- Слот для карт памяти и USB
- Поддерживаются файлы до 10МБ формата JPEG
- Автоматический запуск слайдового ряда с возможностью менять периодичность смены изображений
- Функции вращения и увеличения изображений

Содержимое упаковки:

- Цифровая рамка
- Инструкция по эксплуатации
- AC Адаптер

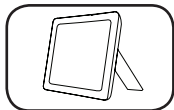

Цифровая рамка



Инструкция по эксплуатации

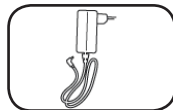

AC Адаптер

ПОДГОТОВКА К РАБОТЕ

Цифровая рамка крайне проста в использовании.

1. Откройте коробку и осторожно извлеките устройство.
2. Надежно установите рамку на ровной и устойчивой поверхности при помощи подставки на задней панели рамки.
3. Подключите АС адаптер к рамке и включите адаптер в сеть переменного тока.
4. Вставьте карту памяти в соответствующее гнездо:



5. Показ слайдового ряда начнется автоматически.



ЭЛЕМЕНТЫ УПРАВЛЕНИЯ

1. Влево	5. Гнездо USB
2. ОК	6. Гнездо карты памяти
3. Вправо	7. Гнездо подключения AC адаптера
4. Меню/Выход	

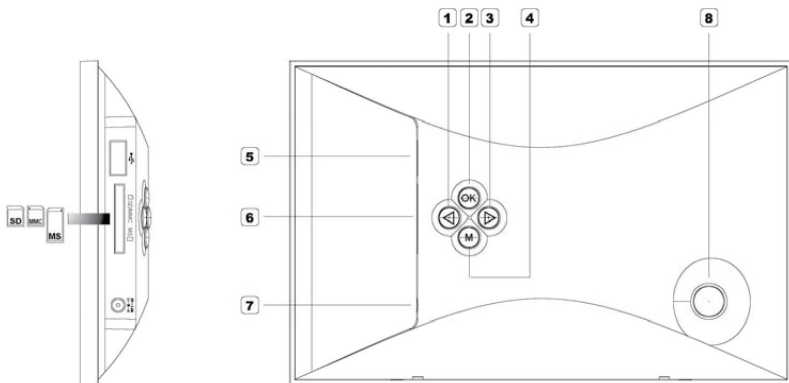

УСТАНОВКА КАРТ ПАМЯТИ

Поддерживаемые форматы карт памяти:

Secure Digital™ Card (SD до 4ГБ)

MultiMedia™ Card (MMC)

Memory Stick™







Примечание

- Не прилагайте усилий при установке карты памяти. Если при установке чувствуется сопротивление, перепроверьте ориентировку карты.

МЕНЮ УПРАВЛЕНИЯ УСТРОЙСТВОМ

Базовые операции

При подключении адаптера показ слайдового ряда начинается автоматически.

-  Нажатие кнопки МЕНЮ/Выход в режиме показа слайдового ряда открывает экран пиктограмм изображений.
-  Повторное нажатие кнопки МЕНЮ/Выход открывает экран выбора носителя файлов.
-  Для навигации/выбора используйте кнопки Вправо/Влево. Нажатие кнопки ОК подтверждает выбор.
-  Для показа выбранного в режиме пиктограмм изображения нажмите кнопку ОК. Повторное нажатие кнопки ОК возобновляет показ слайдового ряда.
-  Для паузы в показе слайдового ряда нажмите кнопку ОК. Нажатие кнопок навигации – Вправо/Влево – в режиме паузы позволяет выбрать предыдущее или следующее за текущим изображение.

РАБОТА С ИЗОБРАЖЕНИЯМИ

Во время показа одного изображения нажмите и удерживайте кнопку МЕНЮ/Выход. На экране появится меню с функциями работы с файлом изображения.

-  Выберите СОХРАНИТЬ (Save) и нажмите кнопку ОК для сохранения файла на встроенной памяти.



Примечание

- Встроенная память позволяет сохранять небольшое количество (в зависимости от размера) файлов изображений и предназначена, в основном, для тестирования устройства.
- Когда встроенная память заполняется, на экране появляется сообщение. В этом случае необходимо удалить имеющиеся файлы для сохранения новых. Процесс удаления описан ниже.



Выберите УВЕЛИЧИТЬ (Zoom) и нажмите кнопку ОК для увеличения изображения.



Примечание

- Каждое нажатие кнопки ОК увеличивает изображение в 2, 4, 8 раз. Затем, изображение возвращается в исходный размер.



Выберите ВРАЩАТЬ (Rotate) и нажмите кнопку ОК для вращения изображения.



Примечание

- Каждое нажатие кнопки ОК вращает изображение на 90, 180 и 270 град. Затем, изображение возвращается в исходное положение.

УСТАНОВКИ ЦИФРОВОЙ РАМКИ

В режиме показа пиктограмм файлов нажмите и удерживайте кнопку МЕНЮ/ОК для показа установок цифровой рамки.

Кнопками навигации выберите желаемое и нажмите ОК для подтверждения.

Функции	Описание
Показ изображения (Image Display)	Авто подбор (Original)/Сроп (Оптимальный)/Полный (Stretch)
Интервал слайдового ряда (Slideshow interval)	Медленно (Slow) / Нормально (Normal) / Быстро (Fast)
Эффект слайдового ряда (Slideshow effect)	Случайный (Random) / Горизонталь внутрь (Split Horizontal in) / Горизонталь изнутри (Split Horizontal out) / Жалюзи (Jalousie) / Вертикаль внутрь (Split Vertical in) / Вертикаль изнутри (Split Vertical out) / Затухание (Fade) / Радиально (Radiation) / Окружение (Surround) / Обновить слева направо (Refresh Left-to-Right) / Обновить сверху вниз (Refresh Up-to-Down) / Смещение снизу вверх (Transition Down-to-Up) / Свернуть снизу вверх (Roll Down-to-Up)/ Свернуть сверху вниз (Roll Up-to-Down) / Кирпичи (Brick)
Яркость (Brightness)	Кнопками навигации установите желаемое значение яркости ЖК-дисплея
Контраст (Contrast)	Кнопками навигации установите желаемое значение контраста ЖК-дисплея
Цвет (Color)	Кнопками навигации установите желаемое значение цвета ЖК-дисплея
Язык пользования (Language)	Английский / Французский / Немецкий / Итальянский / Испанский / Португальский / Датский / Русский
Удалить (Delete)	Удаление одного файла

Все операции подтверждаются нажатием кнопки ОК.

ЧАСТО ЗАДАВАЕМЫЕ ВОПРОСЫ

Вопрос: Что будет если на цифровой рамке просматривать одно и то же изображение?

Ответ: Ничего особенного не случится. Однако рекомендуется менять изображение один раз в месяц.

Вопрос: Имеет ли цифровая рамка встроенную память?

Ответ: Да, но встроенная память ограничена и служит, в основном, для тестирования устройства. Для работы рамки необходимо использовать карту памяти или USB носитель.

Вопрос: Какой максимальный размер изображения может быть показан ?

Ответ: Цифровая рамка без искажений способна показать файл с разрешением до 10 МП.

Вопрос: Какое разрешение экрана?

Ответ: 480x234.

Вопрос: Почему некоторые из файлов не показываются на экране?

Ответ: Цифровая рамка предназначена для показа стандартного для цифровых фотокамер формата - JPEG. Однако, кроме этого формата существует много других форматов. Например, формат RAW. Для показа файла изображения необходимо перевести формат в стандартный JPEG формат.

Вопрос: Почему некоторые изображения отображаются на экране быстрее, чем другие?

Ответ: Изображения с более высоким разрешением отображаются немного медленнее.

ТЕРМИНЫ

Отношение длины изображения к его ширине.

Большинство компьютерных мониторов и цифровых фотоаппаратов представляют изображения с соотношением сторон 4:3, 35мм. фотопленка и некоторые цифровые фотоаппараты производят изображения с соотношением сторон 3:2.

Съемное запоминающее устройство

Модуль памяти, содержащий микросхемы флеш-памяти, который позволяет легко перенести данные с одного устройства на другое.

Флэш-память

Вид постоянного запоминающего устройства, которое позволяет хранить информацию, даже если отсутствует питание. Флеш-память используется во многих устройствах, включая PDAs, MP3-плееры и некоторые цифровые камеры.

JPEG

Joint Photographic Experts Group. Группа разработчиков формата файлов для сжатых цветных изображений с глубиной цвета 24 разряда. Формат таких изображений так и называется JPEG.

Карта памяти

Устройство, используемое для хранения изображений, сделанных большинством цифровых камер. В отличие от компьютерных модулей памяти, эта карта сохраняет данные даже в отсутствие питающего напряжения.

Мегапиксель

Один миллион пикселей. Высокое разрешение (большое число мегапикселей) обычно соответствует максимально высококачественному представлению для графики или лучшему качеству изображений для цифровых камер.

Разрешение

Количество пикселей, отображаемых на экране, обозначаются как количество пикселей по горизонтали на количество пикселей по вертикали, например, 800x600. Чем выше разрешение, тем большее число пикселей может отображаться и тем четче видны мелкие детали на изображении. Меньшее разрешение интерпретируется и может повлечь за собой потерю мелких деталей.

Режим предварительного просмотра слайдов

Отображение серии выбранных изображений.

Предварительный просмотр

Уменьшенная копия изображений, часто используется для отображения одновременно нескольких изображений, что облегчает поиск изображений.

USB (Universal Serial Bus)

Протокол для передачи данных от одного цифрового устройства к другому. Много цифровых камер и устройств, использующих карты памяти, подключаются к USB-порту компьютера

УСТРАНЕНИЕ ВОЗМОЖНЫХ НЕИСПРАВНОСТЕЙ

Симптом	Возможная причина	Метод устранения
Цифровая рамка не включается	<ol style="list-style-type: none">1. Питание не подключено.2. Плохой контакт между вилкой и розеткой.3. Отсутствует питание в сети.	<ol style="list-style-type: none">1. Подключите питание.2. Попробуйте еще раз вставить вилку в розетку или воспользуйтесь другой розеткой.3. Подайте электричество в розетку.
Не читается карта памяти	<ol style="list-style-type: none">1. Карты памяти вставлены слишком глубоко в слот или располагаются неправильной стороной вверх.2. Карта памяти не вставлена до конца.	<ol style="list-style-type: none">1. Вставьте карту памяти правильно.2. Вставьте карту полностью.
Не появляется основное меню	Карта памяти вставлена неправильно или не вставлена	Вставьте правильно карту памяти

СПЕЦИФИКАЦИИ

Дисплей	ЖКМ, 7 дюймов / 17,78 см
Разрешение	480x 234 пикселей (16:9)
Яркость, cd/m ²	250
Угол просмотра	120° (верт) / 140° (гор)
Срок службы при 50% яркости, ч	свыше 10000 часов
Поддержка форматов файлов	JPEG
Поддерживаемые форматы карт памяти	Memory Stick®, Multimedia Card (MMC), Secure Digital™ (SD, до 4 Гб), USB Pen Drive
Встроенная память, МБ	Встроенная память для тестирования (8-12 файлов)
USB	Host 2.0
Дополнительные функции	Вращение изображения, Зумирование
Возможное расположение	Ландшафт
Режим Просмотр	Полный экран, Слайдовый ряд, Экран пиктограм
Источник питания	AC адаптер, 100В – 240В (50-60 Гц)
Аксессуары	AC Адаптер, Инструкция по эксплуатации на русском и английском языках
Размеры (ГхВхШ, мм)	25.00 x 123.70 x 192.00 мм
Вес, кг*	Прибл. 300 г.