

Register your product and get support at  
[www.philips.com/welcome](http://www.philips.com/welcome)

# PhotoAlbum

SPH8408

SPH8428

SPH8528



---

RU Руководство пользователя

---

# PHILIPS

# Содержание

<b>1 Важная информация!</b>	<b>3</b>
Техника безопасности	3
Правила безопасности и обслуживание	3
Важная информация!	3
Соблюдайте авторские права	3
Утилизация	3
North Europe Information (Nordic Countries)	4
Спецификация Класса II	5

<b>2 Фотоальбом</b>	<b>8</b>
Введение	8
Комплектация	8
Описание фотоальбома	9

<b>3 Начало работы</b>	<b>11</b>
Зарядка встроенного аккумулятора	11
Описание экранных значков, отображающих состояние аккумулятора	12
Включение фотоальбома	13
Выключение фотоальбома	14
Передача медиаданных	14
Передача медиафайлов при помощи устройства хранения	14
Передача медиафайлов с ПК	16
Меню быстрого доступа	16
Описание значков клавиатуры	17

<b>4 Воспроизведение</b>	<b>18</b>
Отображение фотографий	18
Управление слайд-шоу и фотографиями	19
Масштабирование и обрезка фотографии	19
Воспроизведение видеофайлов (SPH8528)	21
Управление видеофайлами (SPH8528)	21
Воспроизведение музыкального сопровождения (SPH8528)	22

<b>5 Обзор</b>	<b>23</b>
Обзор альбомов и медиафайлов и управление ими	23
Добавление медиафайла в альбом избранного	25
Создание альбома	25
Копирование медиафайлов	25
Перемещение медиафайлов	25
Удаление файлов мультимедиа	25
Группировка медиафайлов	25
Переименование альбома	25
Выбор нескольких медиафайлов для управления	26
Поворот фотографий	26

<b>6 Часы</b>	<b>27</b>
Отображение часов	27
Меню часов	27
Выбор стиля часов/календаря	27

<b>7 Таймер напоминания</b>	<b>28</b>
Создание таймера напоминания	28
Введите название таймера напоминания	29
Редактирование таймера напоминания	30
Просмотр таймера напоминания	32

<b>8 Настройки</b>	<b>34</b>
Выбор языка экранного меню	34
Регулировка яркости	34
Установка времени и даты	35
Настройка формата времени и даты	35
Установка таймера SmartPower	36
Включение энергосберегающего режима	36
Выбор автоматической ориентации	37
Включение/отключение звукового сигнала кнопок	38
Установка/снятие защиты содержимого накопителя	38
Включение/выключение демонстрации	39
Настройки слайд-шоу	39
Выбор интервала слайд-шоу	39
Выбор последовательности слайд-шоу	40
Выбор режима просмотра слайд-шоу	40

Выбор типа файла для отображения в режиме слайд-шоу (SPH8528)	41
Выбор эффекта перехода	41
Выбор цвета фона экрана	42
Уровень мощности	43
Снятие блокировки сенсорной панели	44
Просмотр информации о фотоальбоме	44
Сброс всех настроек и возвращение к заводским настройкам по умолчанию	45

---

<b>9 Обновление фотоальбома</b>	<b>46</b>
---------------------------------	-----------

---

<b>10 Сведения об изделии</b>	<b>47</b>
-------------------------------	-----------

---

<b>11 Часто задаваемые вопросы</b>	<b>49</b>
------------------------------------	-----------

---

<b>12 Глоссарий</b>	<b>51</b>
---------------------	-----------

### **Необходима помощь?**

На сайте [www.philips.com/welcome](http://www.philips.com/welcome), где можно найти полный комплект сопутствующих материалов, таких как руководство пользователя, последние обновления программного обеспечения и ответы на часто задаваемые вопросы.

# 1 Важная информация!

## Техника безопасности

### Правила безопасности и обслуживание

- Не касайтесь экрана, не надавливайте на него и не трите жесткими предметами, это может привести к необратимым повреждениям экрана.
- Если устройство не используется в течение долгого времени, отключите его от электросети.
- Перед очисткой экрана выключите фоторамку и отсоедините шнур питания от электросети. Протирайте экран только мягкой тканью, смоченной водой. Для очистки устройства запрещается использовать средства, содержащие спирт, а также химические и бытовые моющие средства.
- Никогда не размещайте устройство вблизи источников открытого пламени или других источников тепла, в том числе избегайте воздействия прямых солнечных лучей.
- Никогда не подвергайте устройство воздействию дождя или воды. Никогда не размещайте рядом с устройством сосуды с жидкостью, например, вазы.
- Не роняйте устройство. Падение может привести к повреждению устройства.
- Убедитесь, что устанавливаемые и используемые службы и ПО загружены из надежного источника и не содержат вирусов и вредоносных программ.
- Устройство предназначено только для использования в помещении.

- Используйте только адаптер питания, поставляемый с устройством. Перед тем, как положить фотоальбом в чехол, выключите его.

## Важная информация!



Данное изделие соответствует основным требованиям и другим соответствующим положениям директив 2006/95/ЕС (Директива по низковольтным устройствам) и 2004/108/ЕС (Директивы по EMC).

## Соблюдайте авторские права



Незаконное создание копий материалов, защищенных от копирования, в том числе компьютерных программ, файлов, музыкальных записей и записей теле- и радиопередач, может являться нарушением закона об авторском праве и быть уголовно наказуемым. Данное оборудование не должно использоваться в таких целях.

## Утилизация



Изделие разработано и изготовлено с применением высококачественных деталей и компонентов, которые подлежат переработке и повторному использованию. Если изделие маркировано значком с изображением перечеркнутого мусорного бака, это означает, что изделие подпадает под действие директивы Европейского Парламента и Совета 2002/96/ЕС:



Не выбрасывайте изделие вместе с бытовыми отходами. Для утилизации электрических и электронных изделий необходимы сведения о местной системе отдельной утилизации отходов. Правильная утилизация отработавшего изделия поможет предотвратить возможные негативные последствия для окружающей среды и здоровья человека. В изделии содержится встроенный аккумулятор, который попадает под действие директивы 2006/66/ЕС, согласно которой аккумулятор нельзя утилизировать вместе с бытовыми отходами.



Чтобы все функциональные возможности изделия были сохранены, следует обратиться в специальный пункт или сервисный центр для замены аккумулятора специалистом.

Для утилизации аккумуляторов необходимы сведения о местной системе отдельной утилизации отходов. Правильная утилизация аккумуляторов поможет предотвратить возможные негативные последствия для окружающей среды и здоровья человека.

### **Внимание**

- ВО ИЗБЕЖАНИЕ ВЗРЫВА АККУМУЛЯТОРОВ УСТАНАВЛИВАЙТЕ ТОЛЬКО АККУМУЛЯТОРЫ СООТВЕТСТВУЮЩЕГО ТИПА.
- УТИЛИЗИРУЙТЕ ИСПОЛЬЗОВАННЫЕ АККУМУЛЯТОРЫ В СООТВЕТСТВИИ С ИНСТРУКЦИЯМИ.
- Извлекать встроенный аккумулятор разрешается только при утилизации изделия.

Для извлечения аккумулятора обязательно обратитесь к специалисту.

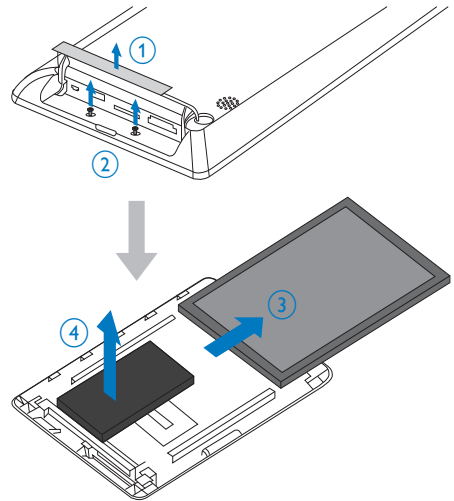

## North Europe Information (Nordic Countries)

### **WARNING:**

FÖRSÄKRA DIG OM ATT HUVUDBRYTARE OCH UTTAG ÄR LÄTÅTKOMLIGA, NÄR DU STÄLLER DIN UTRUSTNING PÅPLATS.  
Placering/Ventilation

### **ADVARSEL:**

SØRG VED PLACERINGS, AT NETLEDNINGENS STIK OG STIKKONTAKT ER NEMT TILGÆNGLIGE.

Paikka/Ilmankierto

### **VAROITUS:**

SIJOTA LAITE SITEN, ETTÄ VERKKOJOHTO VOIDAAN TARVITTAESSA HELPOSTI IRROTTAA PISTORASIESTA.

Plassering/Ventilasjon

### **ADVARSEL:**

NÅR DETTE UTSTYRET PLESSERES, MÅ DU PASSE PÅ AT KONTAKTENE FOR STØMTILFØRSEL ER LETTE Å NÅ.

## Спецификация Класса II

Символ оборудования Class II:



Этот символ указывает, что устройство оснащено системой двойной изоляции.



## СЕРТИФИКАТ СООТВЕТСТВИЯ

№ РОСС NL.AE68.B13471

Срок действия с 12.05.2010 по 11.05.2012

№ 0235417

ОРГАН ПО СЕРТИФИКАЦИИ ПРОДУКЦИИ РОСС RU.0001.11AE68

Общества с ограниченной ответственностью "КОРПОРАЦИЯ СТАНДАРТ"  
124460, г. Москва, Зеленоград, корп. 1205, н.п. 2  
тел./факс 8-499-729-98-70, 8-499-732-90-40

### ПРОДУКЦИЯ

Фотолампы цифровые (в комплекте с адаптерами питания)  
"PHILIPS" в соответствии с приложением на бланке  
№ 0250058 - серийный выпуск

код ОК 005 (ОКП):

40 3200

### СООТВЕТСТВУЕТ ТРЕБОВАНИЯМ НОРМАТИВНЫХ ДОКУМЕНТОВ

ГОСТ Р 51317.3.2-2006 (Разд. 6, 7),  
ГОСТ Р МЭК 60950-1-2005, ГОСТ Р 51318.22-99 (Класс Б),  
ГОСТ Р 51318.24-99, ГОСТ Р 51317.3.3-2008.

код ТН ВЭД России:

8471900000

### ИЗГОТОВИТЕЛЬ

"PHILIPS CONSUMER LIFESTYLE B.V."  
Tussendiepen 4, 9206 AD Drachten, Нидерланды.  
(Заводы в соответствии с приложением на бланке № 0250058).

### СЕРТИФИКАТ ВЫДАН

"PHILIPS CONSUMER LIFESTYLE B.V."  
Tussendiepen 4, 9206 AD Drachten, Нидерланды. Тел. - +31 40 27 84 218

### НА ОСНОВАНИИ

1. Протокола испытаний № 40/04-10 от 27.04.2010 г. ИЦ продукции  
ООО "Корпорация Стандарт" РОСС RU.0001.21ML27 (124460, г. Москва,  
Зеленоград, корп. 1205, н.п. 2)

### ДОПОЛНИТЕЛЬНАЯ ИНФОРМАЦИЯ

Форма и размеры знака соответствия  
по ГОСТ Р 50460-92. Подлинник сертификата хранится в ООО "Филипс"  
(Москва, ул. Усачева, д. 35А, тел. (495) 937-9300) на основании  
доверенности от 25.09.2008 г.



Руководитель органа

Шibaев А. М.

Эксперт

Коудельный А. В.

Сертификат имеет юридическую силу на всей территории Российской Федерации

# СИСТЕМА СЕРТИФИКАЦИИ ГОСТ Р

ФЕДЕРАЛЬНОЕ АГЕНТСТВО ПО ТЕХНИЧЕСКОМУ РЕГУЛИРОВАНИЮ И МЕТРОЛОГИИ

№ 0250058

## ПРИЛОЖЕНИЕ

К сертификату соответствия № РОСС NL.AE68.B13471

Перечень конкретной продукции, на которую распространяется действие сертификата соответствия

код ОК 005 (ОКП) код ТН ВЭД России	Наименование и обозначение продукции, ее изготовитель	Обозначение документации, по которой выпускается продукция
---------------------------------------	---	--

403200  
8471900000

**Фоторамки цифровые "PHILIPS":**

4FF3xxx/xx, 5FF1xx/xx, 5FF1xxx/xx, 5FF2xx/xx,  
5FF2xxx/xx, 6FF3xxx/xx, 7FF1xx/xx, 7FF1xxx/xx,  
7FF2xx/xx, 7FF2xxx/xx, 7FF2xxx/xx, 7FF3xxx/xx,  
8FF3xxx/xx, 8FF3xxx/xx, 9FF1xx/xx, 9FF1xxx/xx,  
9FF2xx/xx, 9FF2xxx/xx, 10FF1xx/xx, 10FF1xxx/xx,  
10FF2xx/xx, 10FF2xxx/xx, 10FF3xxx/xx, SPF7x10/xx,  
SPF7x08/xx, SPF5x08/xx, SPF4x08/xx, SPF2x27/xx,  
SPF2x17/xx, SPF2x07/xx, SPF1x17/xx, CPF13x7/xx,  
SPF23x7/xx, SPF43x8/xx, SPH8x08/xx, SPH13x7/xx,  
SPH43x8/xx, SPH83x8/xx, SPH84x8/xx, SPH85x8/xx –

**Документация  
изготовителя**

в комплекте с адаптерами питания

(где x – любая цифра от 0 до 9, буква от A до Z и /или пробел, обозначающие модификации приборов с разным дизайном и комплектацией)

Изготовитель - "PHILIPS CONSUMER LIFESTYLE B.V."

Tussendiepen 4, 9206 AD Drachten, Нидерланды.

**Заводы-изготовители:**

- "Lead Data Inc." Guan FU North Rd. Hsinchu Industrial Park, Fu Kou Hsiang, Hsin Chu Hsien 303, Тайвань (TW);
- "Chung Hong Electrics (Suzhou) Co., Ltd." 55-1, Xiang-Yang Rd. Suzhou New District, Китай (CN);
- "Hong Fu Jin Precision Industry (Shenzhen) Co., Ltd." No.2, 2<sup>nd</sup> Donghuan Road 10<sup>th</sup> Yousong Industrial, Longhua Town, Baoan, Shenzhen, Guangdong, Китай (CN);
- "Hong Fu Jin Precision Industry (Shenzhen) Co., Ltd." Shiyuan Factory D#Building 1# Shiyuan Road, Shuitain Village, Shiyuan Town, Baoan District, Shenzhen, Guangdong, Китай (CN);
- "Action Asia (Shenzhen) Co. Ltd." Tongfuyu Industry Building, Xixiang, Bao'an District, Shenzhen, Guangdong, Китай (CN);
- "Action Technology (Shenzhen) Co. Ltd." Action Technology Building, Laodongoun, Xixiang, Bao'an, Shenzhen, Guangdong, Китай (CN);
- "Philips Ltd. Assembly Center Hungary" Szekesfehervar, Holland Fasor 6, H-8000, Венгрия (HU);
- "ActionTechnology (Shenzhen) Co. Ltd." (Gu Shu factory), Building A2, Sanwei, Tongfuyu Industry, Xixiang, Bao'an District, Shenzhen, Guangdong, Китай (CN);
- "Ensky Technology (Shenzhen) Co., Ltd." Yungong Factory, 10<sup>th</sup> Yungong Industrial District Longhua Town, Baoan, Shenzhen, Guangdong, China, Китай (CN).



Руководитель органа

Эксперт

*(Handwritten signatures)*

Шibaев А. М.

инициалы, фамилия

Коудельный А. В.

инициалы, фамилия



## 2 Фотоальбом

Поздравляем с покупкой и приветствуем вас в клубе Philips! Чтобы воспользоваться всеми преимуществами поддержки Philips, зарегистрируйте устройство на веб-сайте [www.philips.com/welcome](http://www.philips.com/welcome).

### Введение

Представляем цифровой фотоальбом Philips со встроенным аккумулятором.

Цифровой фотоальбом Philips модели **SPH8408/SPH8428** можно использовать для выполнения следующих задач:

- просмотр фотографий в формате JPEG;
- создание таймеров напоминания для различных событий.

Цифровой фотоальбом Philips модели **SPH8528** можно использовать для выполнения следующих задач:

- просмотр фотографий в формате JPEG;
- воспроизведение видеоклипов, снятых на камеру.
- воспроизведение музыкального сопровождения;
- создание таймеров напоминания для различных событий.

### Комплектация

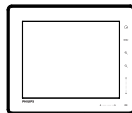

- Цифровой фотоальбом Philips



- Зарядная док-станция



- Адаптер питания переменного/постоянного тока

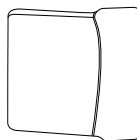

- Чехол (только для модели SPH8528)



- Компакт-диск с руководством пользователя



- Краткое руководство

# Описание фотоальбома

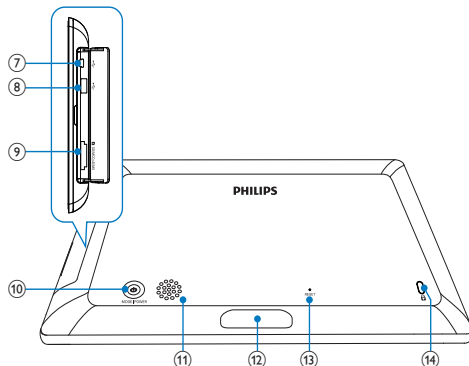
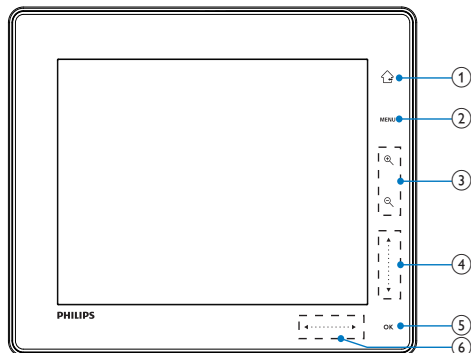



## 1

- Нажмите и удерживайте, чтобы перейти на основной экран.
- Нажмите, чтобы вернуться в меню верхнего уровня.

## 2 MENU

- Нажмите, чтобы зайти/выйти из меню параметров.

## 3 Кнопки увеличения масштаба

- 
  - Нажмите, чтобы увеличить масштаб.
  - Нажмите для переключения между режимами (режим "волны" <-> альбомный режим <-> режим слайд-шоу <-> двойное увеличение <-> четырехкратное увеличение).
- 
  - Нажмите, чтобы уменьшить масштаб.
  - Нажмите для переключения между режимами (режим "волны" <- альбомный режим <- режим слайд-шоу <- двойное увеличение <- четырехкратное уменьшение).

## 4 Вертикальная сенсорная панель

- ▲
  - Нажмите, чтобы прокрутить вверх или увеличить громкость.
- ▼
  - Нажмите, чтобы прокрутить вниз или уменьшить громкость.





## 5 OK

- Нажмите для воспроизведения/приостановки слайд-шоу/видеофайла.
- Нажмите для подтверждения выбора.

## 6 Горизонтальная сенсорная панель

- Проведите слева направо по горизонтальной сенсорной панели, чтобы разблокировать сенсорную панель
- ◀
  - Нажмите для прокрутки влево/проведите пальцем для перехода влево.
- ▶
  - Нажмите для прокрутки направо/проведите пальцем для перехода вправо.

## 7 Разъем Mini USB

- ⑧ -разъем USB (только для модели SPH8528)
- ⑨  SD/MMC/xD/MS/MS Pro – слот для карт памяти
- ⑩ 
  - Нажмите, чтобы включить фотоальбом.
  - Нажмите и удерживайте, чтобы выключить фотоальбом.
  - Нажмите для переключения между режимами (переключение между слайд-шоу и часами/ календарем либо переключение между режимом “волны” или альбома).
- ⑪ **Динамик**
- ⑫ **Разъем зарядной док-станции**
- ⑬ **RESET**
- ⑭  – замок Кенсингтона

# 3 Начало работы

## Внимание

- Используйте кнопки, как описано в руководстве пользователя.

Всегда последовательно следуйте инструкциям, приведенным в данной главе. При обращении в представительство компании Philips необходимо назвать номер модели и серийный номер устройства. Серийный номер и номер модели указаны на нижней панели устройства. Впишите эти номера сюда:  
Номер модели

Серийный номер

## Зарядка встроенного аккумулятора

### Примечание

- Зарядите встроенный аккумулятор перед первым использованием фотоальбома. Полностью заряженный встроенный аккумулятор обеспечивает работу фотоальбома на протяжении до 1 часа для модели SPH8408/SPH8428 и до 2 часов для модели SPH8528.

Режим	Продолжительность зарядки
Включено	- 2,5 часа (SPH8408/ SPH8428) - 4 часа (SPH8528)
Выключено	2,5 часа

- 1 Подключите штекер прилагаемого шнура питания постоянного тока к разъему DC на зарядной док-станции.

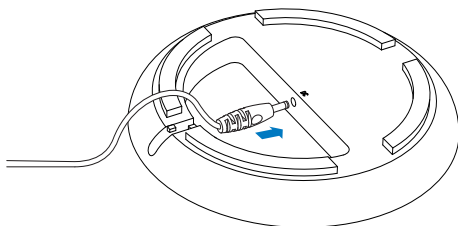

- 2 Протяните шнур через соответствующее отверстие.

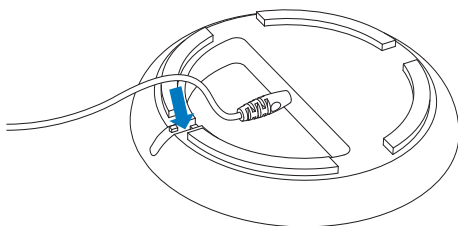

- 3 Подключите штекер шнура питания переменного тока к розетке электросети.

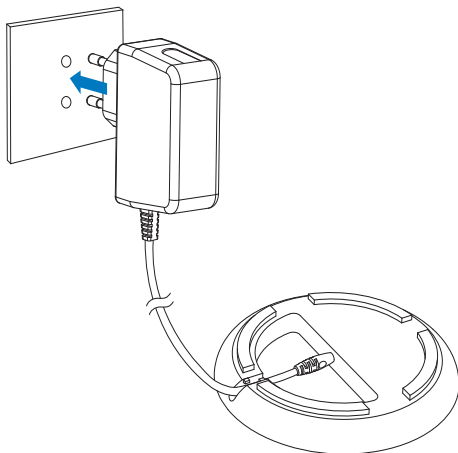

- 4 Подключите фотоальбом к зарядной док-станции.

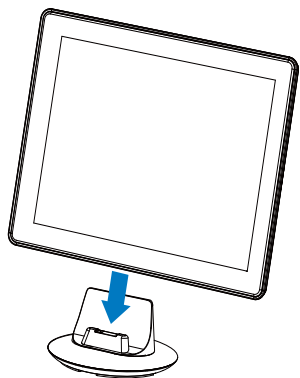

- ↳ Если фотоальбом выключен, светодиодные индикаторы, расположенные под горизонтальной сенсорной панелью, и кнопка **OK** мигают во время зарядки. При полной зарядке встроенного аккумулятора светодиодные индикаторы перестают мигать.

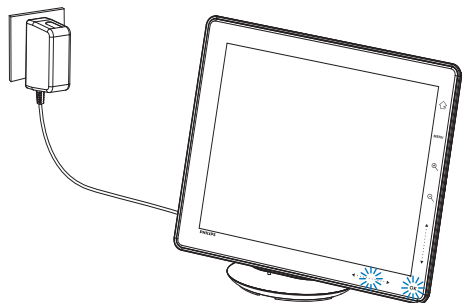









#### Совет

- Срок службы аккумуляторов зависит от режима использования.
- Чтобы максимально продлить срок службы аккумулятора, не отключайте фотоальбом от электрической розетки.

## Описание экранных значков, отображающих состояние аккумулятора

На экране отображается примерный уровень зарядки встроенного аккумулятора и состояние питания фотоальбома:

Значок	Состояние
	Уровень заряда 0 %~5 %
	Уровень заряда 5 %~20 %
	Уровень заряда 20 %~40 %
	Уровень заряда 40 %~60 %
	Уровень заряда 60 %~80 %
	Уровень заряда 80 %~100 %
	Фотоальбом заряжается.
	Фотоальбом установлен в док-станцию, подключенную к электросети, зарядка не производится.

# Включение фотоальбома

## Примечание

- Если фотоальбом подключить к источнику питания, он включится автоматически.

1 Чтобы включить фотоальбом, когда он отключен и подсоединен к источнику питания, нажмите и удерживайте кнопку  $\phi$ .

### При первом включении фотоальбома:

- На экране отобразится предложение выбрать язык.



- Выберите язык и коснитесь **OK** для подтверждения.



- На экране отобразится предложение установить время и дату.



- Нажмите  $\blacktriangle/\blacktriangledown/\blacktriangleleft/\blacktriangleright$ , чтобы установить время и дату, а затем нажмите **OK** для подтверждения.
- ↳ Отобразится основной экран.



### При включенной демофункции:

- ↳ Если шнур питания подключен к электророзетке, фотоальбом, находящийся на док-станции, автоматически включается.
- При необходимости установите время и дату.
- ↳ Фотоальбом запускает демонстрационный слайд-шоу.

## Выключение фотоальбома

### Примечание

- Выключить фотоальбом можно только после того, как завершены все действия по копированию и сохранению.
- Для выключения фотоальбома нажмите и удерживайте кнопку  около 2 секунд.

## Передача медиаданных

### Передача медиафайлов при помощи устройства хранения

#### Внимание

- Во время копирования медиафайлов нельзя отключать запоминающее устройство от фотоальбома.

Фотоальбом поддерживает большинство типов запоминающих устройств:

- карта SD (Secure Digital);
- карта SDHC (Secure Digital High Capacity);
- карта MMC (Multimedia Card);
- карта MMC Plus (Multimedia Card Plus);
- карта xD;
- карта MS (Memory Stick);
- карта MS Pro (Memory Stick Pro);
- флэш-накопитель USB (только для модели SPH8528).

- 1 Откройте крышку на боковой панели фотоальбома.
- 2 Подключите запоминающее устройство к фотоальбому.  
**SPH8408/SPH8428**

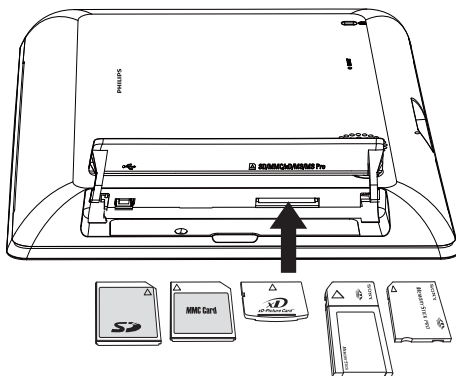

#### SPH8528

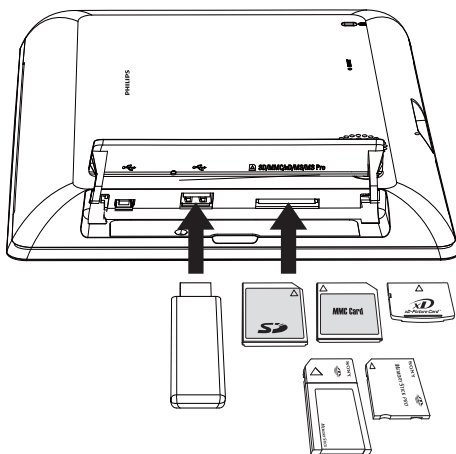

↳ Отобразится меню параметров.



- **[Просмотреть фото]** (SPH8408/SPH8428)
- **[Проиграть содержимое]** (SPH8528): выберите этот пункт для воспроизведения медиафайлов на запоминающем устройстве.
- **[Обзор]**: выберите этот пункт для обзора медиафайлов на запоминающем устройстве.
- **[Копировать в PhotoAlbum]**: выберите этот пункт для начала процесса копирования.

**3** Выберите **[Копировать в PhotoAlbum]**, затем коснитесь **OK**.

↳ Отобразится сообщение о подтверждении действия.

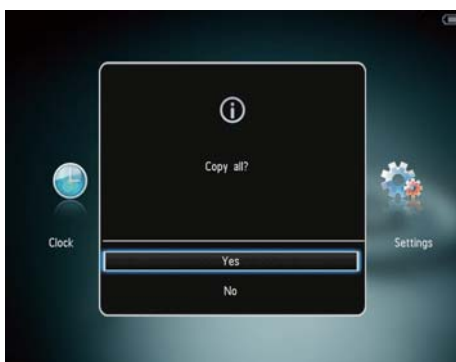

### Выбор всех медиафайлов

- 1** Выберите **[Да]**, затем коснитесь **OK**.
- 2** Выберите альбом на фотоальбоме для сохранения фотографий, затем нажмите кнопку **OK**.

### Выбор определенного медиафайла

- 1** Выберите **[Нет]**, затем коснитесь **OK**.
  - 2** Выберите папку, затем коснитесь **▶**.
  - 3** Нажмите **▲ / ▼ / ◀ / ▶**, а затем **OK** для выбора/отмены выбора медиафайла.
  - 4** Коснитесь **MENU** для продолжения процесса передачи.
  - 5** Выберите альбом на электронном фотоальбоме для сохранения фотографий/видеофайлов/музыки, а затем нажмите кнопку **OK**.
- **Чтобы отключить внешний накопитель**, вытащите его из фотоальбома.



## Передача медиафайлов с ПК

### Внимание

- Запрещается отключать фотоальбом от компьютера во время копирования медиафайлов.

- 1 Подключите фотоальбом к компьютеру с помощью кабеля USB. SPH8408/SPH8428

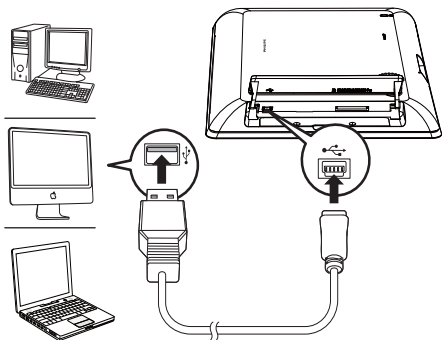

SPH8528

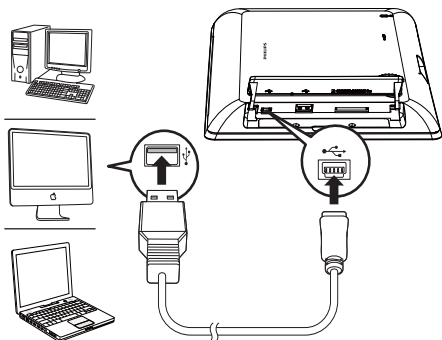

↳ Перетащите медиафайлы с компьютера в папку фотоальбома.

- 2 По завершении копирования отключите кабель USB от компьютера и фотоальбома.

### Совет

- Можно скопировать медиафайлы фотоальбома в память компьютера.
- Скорость передачи медиафайлов зависит от операционной системы и конфигурации программного обеспечения компьютера.





## Меню быстрого доступа

- 1 На основном экране нажмите **MENU**.  
↳ Отобразится меню быстрого доступа.



- 2 Выберите параметр, затем нажмите **OK**.
  - 3 Следуйте инструкциям на экране, чтобы настроить яркость или просмотреть состояние фотоальбома.
- Чтобы выйти из меню, повторно нажмите **MENU**.

## Описание значков клавиатуры

	Ввод на английском
	Ввод на поддерживаемых европейских языках
	Ввод на упрощенном китайском
Русский	Ввод на русском
\$#* / ABC	Переключение между меню символов, знаков пунктуации, букв и цифр
aA	Переключение между верхним и нижним регистрами
	Ввод пробела
	Разрыв строки

# 4 Воспроизведение

## Отображение фотографий



### Примечание

- Фотоальбом позволяет просматривать фотографии формата JPEG в режиме слайд-шоу.

- 1 На основном экране выберите [**Воспроизведение**] и нажмите **OK**.



- ↳ (SPH8408/SPH8428) Фотографии отображаются в режиме слайд-шоу.
- ↳ (SPH8528) Фотографии и видеоклипы отображаются в режиме слайд-шоу. По умолчанию показ фотографий сопровождается воспроизведением музыкальных файлов, если они сохранены в фоторамке.

### Операции в режиме слайд-шоу

- Для выбора предыдущей/следующей фотографии нажмите ◀/▶.
- Для приостановки воспроизведения слайд-шоу нажмите **OK**.

- Для возобновления воспроизведения слайд-шоу еще раз нажмите **OK**.
- Для просмотра фотографий/видеофайлов в режиме альбома нажмите 🔍.
- Для просмотра фотографий/видеофайлов в режиме “волны” дважды нажмите 🔍.
- Для просмотра фотографий в режиме диафильма быстро проведите слева направо по горизонтальной сенсорной панели.

### Операции в режиме диафильма

- Нажмите ◀/▶, чтобы просмотреть предыдущий/следующий фото- или видеофайл.
- Чтобы вернуться в режим слайд-шоу, нажмите **OK**.



### Совет

- Если на протяжении примерно 15 секунд не будет нажата ни одна кнопка, диафильм перестает отображаться, и возобновляется слайд-шоу.

## Управление слайд-шоу и фотографиями

Для управления фотографиями в режиме слайд-шоу или настройками слайд-шоу выполните следующие действия.

- 1 Нажмите **MENU**.  
↳ Отобразится меню параметров.

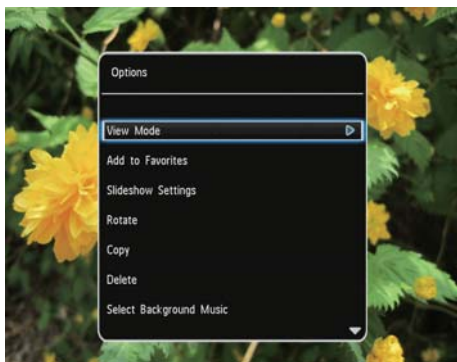

- 2 Выберите параметр, затем нажмите **OK**.
  - **[Режим просмотра]**: выбор режима просмотра.
  - **[Добавить в избранное]**: добавление медиафайлов в альбом **[Избранное]** в память электронного фотоальбома.
  - **[Настройки слайд-шоу]**
    - **[Интервал]**: установка временного интервала для слайд-шоу.
    - **[Вперемешку]**: выбор режима отображения фотографий: в случайном порядке или нет.
    - **[Цветовая гамма]**: выбор цвета для фотографии.
    - **[Тип файла]** (SPH8528): выбор типа файлов, отображаемых в слайд-шоу.
    - **[Эффект перехода]**: выбор эффекта перехода.
    - **[Цвет фона]**: выбор цвета фона экрана.
  - **[Поворот]**: выбор направления поворота фотографии.

- **[Копировать]**: копирование фотографии в другой альбом.
- **[Удалить]**: удаление фотографии.
- **[Выбрать фоновую музыку]** (SPH8528): включение/выключение музыкального сопровождения для слайд-шоу с фотографиями.
- **[Яркость]**: нажмите **▲/▼**, чтобы отрегулировать яркость экрана.

## Масштабирование и обрезка фотографии

Если выбран режим отображения одной фотографии, то ее можно увеличить, обрезать и сохранить как новую, для этого выполните следующие действия.

- 1 В режиме слайд-шоу нажмите **Q**, чтобы увеличить фотографию.
- 2 Нажмите **MENU**.

- 3 Выберите [Обрезать и сохранить], затем коснитесь ОК.

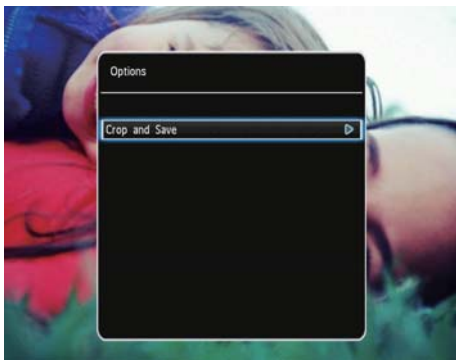

- ↳ Отобразится сообщение о подтверждении действия.



- 4 Выберите [Да], затем коснитесь ОК.
- Для отмены действия выберите пункт [Нет] и нажмите ОК.
- 5 Выберите альбом или создайте альбом, чтобы сохранить новую фотографию, затем нажмите ОК.
- ↳ После сохранения фотографии фотоальбом вернется в режим слайд-шоу.

Чтобы создать альбом для сохранения обрезанной фотографии, выполните следующие действия.

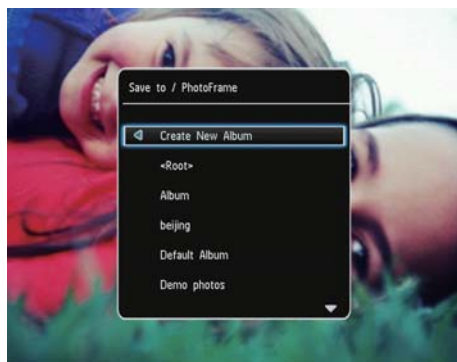

- 1 Выберите [Создать новый альбом], затем коснитесь ОК.



- 2 Нажмите ▼ дважды, чтобы открыть клавиатуру.
- 3 Для ввода названия (длиной до 24 символов) выберите букву/цифру и нажмите кнопку ОК.
- Для переключения верхнего и нижнего регистра выберите **aA** на отображаемой клавиатуре, затем нажмите ОК.
- 4 По завершении ввода названия выберите ✓, затем нажмите ОК.
- 5 Нажмите ОК для сохранения.



## Воспроизведение видеофайлов (SPH8528)

### Примечание





- **Модель SPH8528** позволяет воспроизводить большую часть видеофайлов с цифровой фотокамеры в формате M-JPEG (\*.avi/\*.mov), MPEG-1 (\*.mpg/\*.dat/\*.avi/\*.mov) и MPEG-4 (\*.avi/\*.mov/\*.mp4). При воспроизведении некоторых видеофайлов с помощью фотоальбом могут возникнуть проблемы с совместимостью. Убедитесь, что фотоальбом поддерживает воспроизведение данных видеофайлов.
- Если звуковая дорожка видеоклипов записана в неподдерживаемом формате, фотоальбом будет воспроизводить их без звука, при этом на экране отобразится значок .
- В альбомном режиме просмотра, а также в режиме миниатюр или диафильма видеофайл отображается со значком  в верхней части экрана.

- 1 На основном экране выберите [Обзор] и нажмите **OK**.



- 2 Нажмите , чтобы войти в режим фотоальбома.
- 3 Выберите папку, а затем нажмите , чтобы открыть ее.
- 4 Выберите видеофайл, затем коснитесь **OK**.

### Воспроизведение видео

- Для регулировки громкости коснитесь  / .
- Для возобновления/приостановки воспроизведения коснитесь **OK**.
- Для воспроизведения предыдущего/следующего видеофайла нажмите  / .
- Быстро проведите слева направо по горизонтальной сенсорной панели один раз для двукратной скорости перемотки, для четырехкратной скорости перемотки проведите второй раз, а для возврата к нормальной скорости проведите третий раз.
- Во время перемотки вперед нажмите **OK**, чтобы вернуться в режим обычного воспроизведения.

### Управление видеофайлами (SPH8528)

Для видеофайлов доступны следующие функции управления.

- 1 Во время воспроизведения нажмите **MENU**.  
↳ Отобразится меню параметров.

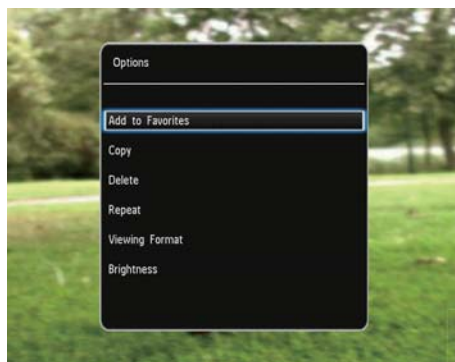

- 2 Выберите параметр, затем нажмите **OK**.

- **[Добавить в избранное]:** добавление медиафайлов в альбом **[Избранное]** в память электронного фотоальбома.
- **[Копировать]:** копирование видеофайла в другой альбом.
- **[Удалить]:** удаление видеофайла.
- **[Повтор]**
  - **[Играть по кругу]:** многократное повторение воспроизведения.
  - **[Проиграть один раз]:** однократное воспроизведение.
- **[Формат просмотра]**
  - **[Полноэкранный режим]:** полноэкранный воспроизведение.
  - **[Оригинальный размер]:** воспроизведение в исходном формате.
- **[Яркость]:** увеличение яркости.

## Воспроизведение музыкального сопровождения (SPH8528)

### Примечание

- Фотоальбом воспроизводит только файлы в форматах MP3 или WAV.

- 1 Во время показа фотографии коснитесь **MENU**.  
↳ Отобразится меню параметров.
- 2 Нажимайте **▼**, чтобы выбрать **[Выбрать фоновую музыку]**, затем нажмите **ОК**.
- 3 Выберите **[Выбрать музыку]**, затем коснитесь **ОК**.
- 4 Выберите папку.
- 5 Выберите композицию.
  - Чтобы выбрать всю музыку, находящуюся в папке, продолжите действия **шага 6**.
  - Чтобы выбрать композицию в папке, нажмите **►** и выберите музыкальный файл.

**6** Нажмите **ОК**.

Если музыка уже выбрана...

- В меню **[Выбрать фоновую музыку]** выберите **[Музыка вкл.]**, а затем нажмите **ОК**.
- Начнется воспроизведение выбранных музыкальных файлов.
- **Чтобы остановить воспроизведение музыки**, выберите **[Музыка выкл.]** и нажмите **ОК**.
- **Для настройки громкости музыки во время воспроизведения** нажимайте **▲/▼**.

Музыкальное меню

- 1 Выберите папку с музыкальными файлами, затем нажмите **MENU**.  
↳ Отобразится музыкальное меню.
- 2 Для продолжения выберите функцию.
  - Копирование музыкальных файлов в другую папку
  - Удаление музыкальных файлов
  - Настройка громкости музыки

# 5 Обзор

## Обзор альбомов и медиафайлов и управление ими

Просматривать альбомы и медиафайлы и управлять ими можно в двух режимах отображения: режим “волны” и режим альбома.

- Режим “волны”



- Режим альбома



### Обзор альбомов

- 1 На основном экране выберите [Обзор] и нажмите **ОК**.
  - ↳ Альбомы отобразятся в режиме “волны”.
- 2 Нажмите **Q**, чтобы войти в режим фотоальбома.
  - Для возврата в режим “волны” нажмите **Q**.
  - В режиме волны/альбома
  - Нажмите **ОК** один раз: фотография отобразится в режиме паузы.
  - Нажмите **ОК** дважды, запустится слайд-шоу.

### Управление альбомами и медиафайлами

- 1 Для выбора альбома/устройства нажмите **MENU**.
  - ↳ Отобразится меню параметров.
- 2 Выберите параметр, затем нажмите **ОК** для продолжения.

### Меню устройства



- **[Добавить в избранное]:** добавление медиафайла с устройства в альбом [Избранное].
- **[Создать новый альбом]:** создание альбома.
- **[Копировать]:** копирование медиафайла с устройства в другой альбом.



- **[Переместить]:** перемещение медиафайла с устройства в другой альбом.
- **[Удалить]:** удаление медиафайла с устройства.
- **[Группировать по]:** группировка медиафайлов устройства по имени или дате.

## Меню альбома



- **[Добавить в избранное]:** добавление медиафайла альбома в альбом **[Избранное]**.
- **[Создать новый альбом]:** создание альбома.
- **[Копировать]:** копирование медиафайла альбома в другой альбом.
- **[Переместить]:** перемещение медиафайла альбома в другой альбом.
- **[Удалить]:** удаление медиафайла из альбома.
- **[Переименовать]:** переименование альбома.
- **[Группировать по]:** группировка медиафайлов устройства по имени или дате.
- **[Выбор нескольких файлов]:** выбор нескольких фотографий для управления.

## Меню миниатюр

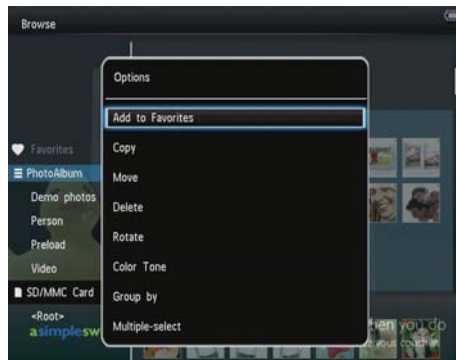

- **[Добавить в избранное]:** добавление медиафайла альбома в альбом **[Избранное]**.
- **[Копировать]:** копирование медиафайла альбома в другой альбом.
- **[Переместить]:** перемещение медиафайла альбома в другой альбом.
- **[Удалить]:** удаление медиафайла из альбома.
- **[Поворот]** (только для меню фотографий): поворот фотографий в альбом.
- **[Цветовая гамма]** (только для меню фотографий): выбор цвета для фотографии.
- **[Группировать по]:** группировка медиафайлов устройства по имени или дате.
- **[Выбор нескольких файлов]:** выбор нескольких фотографий для управления.

При выборе альбома **[Избранное]** отображается другое меню.

- **[Удалить из избранного]:** удаление медиафайла из альбома **[Избранное]**.
- **[Копировать]:** копирование медиафайла альбома в другой альбом.

- **[Удалить]**: удаление медиафайла из альбома.
- **[Группировать по]**: группировка медиафайлов устройства по имени или дате.

## Добавление медиафайла в альбом избранного

Для добавления медиафайла альбома **вальбом [Избранное]** выполните следующее:

- 1 Выберите **[Добавить в избранное]**, затем коснитесь **ОК**.

## Создание альбома

- 1 Выберите **[Создать новый альбом]**, затем коснитесь **ОК**.
- 2 Нажмите **▼** дважды, чтобы открыть клавиатуру.
- 3 Для ввода названия (длиной до 24 символов) выберите букву/цифру и нажмите кнопку **ОК**.
  - Для переключения верхнего и нижнего регистра выберите **aA** на отображаемой клавиатуре, затем нажмите **ОК**.
- 4 По завершении ввода названия выберите **✓**, затем нажмите **ОК**.
- 5 Нажмите **ОК** для сохранения.

## Копирование медиафайлов

- 1 Выберите **[Копировать]**, затем коснитесь **ОК**.
- 2 Выберите альбом для сохранения файла и нажмите **ОК**, чтобы начать копирование.

## Перемещение медиафайлов

- 1 Выберите **[Переместить]**, затем коснитесь **ОК**.
- 2 Выберите альбом для сохранения файла и нажмите **ОК**, чтобы начать перемещение.

## Удаление файлов мультимедиа

- 1 Выберите **[Удалить]**, затем коснитесь **ОК**.
  - ↳ Отобразится сообщение о подтверждении действия.
- 2 Выберите пункт **[Да]**, затем нажмите кнопку **ОК**, чтобы начать удаление.
  - Для отмены действия нажмите **↶**.

## Группировка медиафайлов

Можно сгруппировать медиафайлы альбома по дате или по имени.

- 1 Выберите **[Группировать по]**, затем коснитесь **ОК**.
- 2 Выберите метод группировки.
  - Для группировки по имени выберите **[Имя]**, затем нажмите **ОК**.
  - Для группировки по дате выберите **[Дата]**, затем нажмите **ОК**.

## Переименование альбома

- 1 Выберите **[Переименовать]**, затем коснитесь **ОК**.
  - ↳ Отобразится клавиатура.
- 2 Нажмите **▼** дважды, чтобы открыть клавиатуру.
- 3 Для ввода названия (длиной до 24 символов) выберите букву/цифру и нажмите кнопку **ОК**.
  - Для переключения верхнего и нижнего регистра выберите **aA** на отображаемой клавиатуре, затем нажмите **ОК**.

- 4 По завершении ввода названия выберите ✓, затем нажмите **ОК**.

---

## Выбор нескольких медиафайлов для управления

- 1 Выберите [**Выбор нескольких файлов**], затем коснитесь **ОК**.
- 2 Выберите медиафайлы.
  - Для выбора всех медиафайлов альбома нажмите **ОК**.
  - Для выбора отдельных медиафайлов нажмите ▲/▼/◀/▶ и **ОК**, чтобы выбрать файл. Повторите это действие для выбора остальных медиафайлов.
  - Для отмены выбора медиафайла выберите его и нажмите **ОК** еще раз.
- 3 По завершении отбора всех файлов нажмите **MENU** для продолжения.  
↳ Отобразится меню функций.
- 4 Для продолжения выберите функцию.
  - [**Добавить в избранное**]: добавление выбранных медиафайлов к альбому [**Избранное**].
  - [**Копировать**]: копирование отобранных медиафайлов в другой альбом.
  - [**Переместить**]: перемещение отобранных медиафайлов в другой альбом.
  - [**Удалить**]: удаление выбранных медиафайлов.
  - [**Поворот**]: поворот выбранных медиафайлов.
  - [**Проиграть слайд-шоу**]: воспроизведение выбранных медиафайлов в режиме слайд-шоу.

---

## Поворот фотографий

- 1 Выберите [**Поворот**], затем коснитесь **ОК**.
- 2 Выберите угол поворота, затем нажмите **ОК**.

# 6 Часы

## Отображение часов

- 1 На основном экране выберите [Часы] и нажмите ОК.



↳ На экране отобразятся часы/календарь.

## Меню часов

- 1 При отображении часов/календаря нажмите MENU для входа в меню часов.

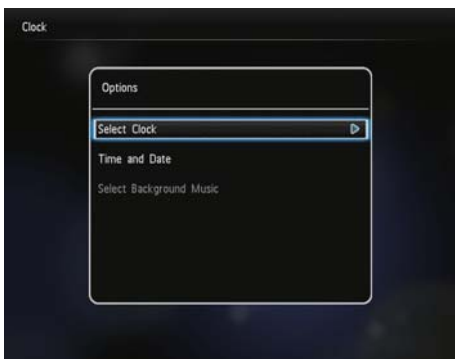

- [Выбрать часы]: выбор другого шаблона отображаемых часов или календаря.
- [Время и дата]: нажмите ▲▼/◀/▶, чтобы установить время/дату или выбрать формат время/даты. Дополнительные сведения приведены в разделе "Настройки – Настройка времени и даты".
- [Выбрать фоновую музыку] (SPH8528): выберите музыкальное сопровождение, которое будет воспроизводиться в режиме часов.

## Выбор стиля часов/календаря

- 1 В меню часов выберите [Выбрать часы], затем нажмите ОК.
- 2 Нажмите ◀▶, чтобы выбрать шаблон часов или календаря, а затем нажмите ОК.

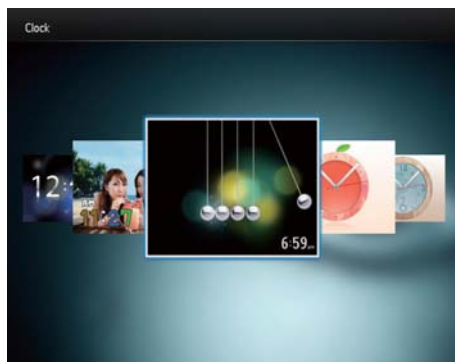

- Для возврата на основной экран нажмите и удерживайте кнопку ⏏.

# 7 Таймер напоминания

## Создание таймера напоминания

- 1 На основном экране выберите [Напоминания] и нажмите ОК.



- 2 Выберите [Создать напоминание о событии], затем коснитесь ОК.

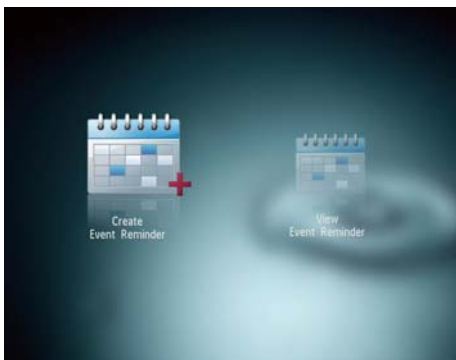

- 3 Нажмите ◀▶, чтобы выбрать шаблон таймера напоминания, а затем нажмите ОК.

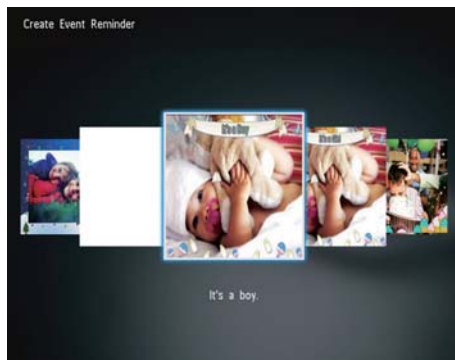

↳ Отобразится список параметров.

- (модель SPH8528): добавление музыки к таймеру напоминания.
- Измените изображение для таймера напоминания.
- Отредактируйте текст, содержащийся в таймере напоминания.
- При необходимости установите фактическое время и дату.

- 4 Выберите [Готово], затем коснитесь ОК.

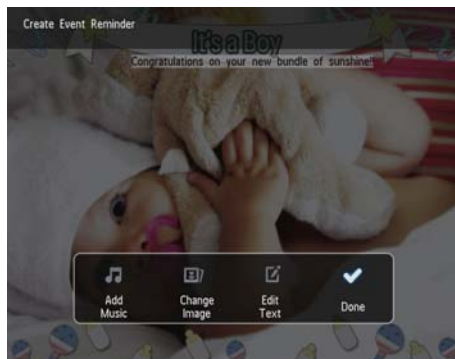

↳ На экране появится запрос на ввод даты для таймера напоминания.

## 5 Введите информацию о сообщении.

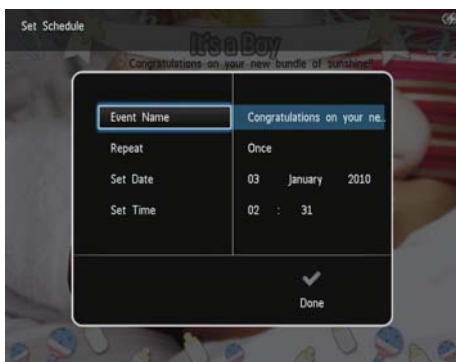

- **[Название события]:** ввод названия. Более подробную информацию см. в разделе “Ввод названия таймера напоминания”.
  - **[Повтор]:** выбор частоты повторения.
  - **[Установить дату]:** установка даты или дня.
  - **[Установить время]:** установка времени.
- 6 По завершении установки таймера напоминания выберите **[Готово]** и нажмите **ОК**.



- Чтобы просмотреть доступные таймеры напоминания, выберите **[Просмотреть напоминание о событии]**.

- Для возврата на основной экран нажмите и удерживайте кнопку .

## Введите название таймера напоминания

- 1 Выберите **[Название события]**, затем коснитесь **ОК**.
- 2 Нажмите **▼** дважды, чтобы открыть клавиатуру.
- 3 Для ввода названия (длиной до 24 символов) выберите букву/цифру и нажмите кнопку **ОК**.
  - Для переключения верхнего и нижнего регистра выберите **aA** на отображаемой клавиатуре, затем нажмите **ОК**.
- 4 По завершении ввода названия выберите **✓**, затем нажмите **ОК**.



## Редактирование таймера напоминания

- 1 На основном экране выберите [Напоминания] и нажмите ОК.



- 2 Выберите [Создать напоминание о событии], затем коснитесь ОК.

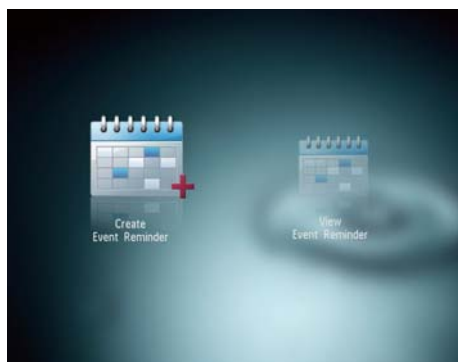

- 3 Нажмите ◀▶, чтобы выбрать шаблон таймера напоминания, а затем нажмите ОК.

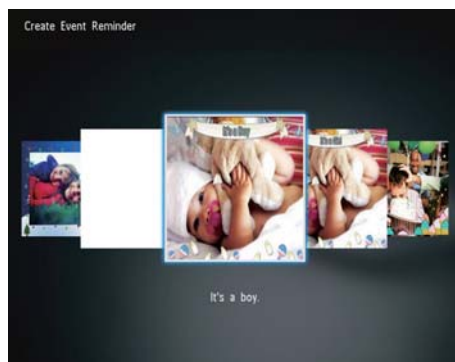

- 4 Выберите один из следующих параметров, чтобы отредактировать таймер напоминания.

- **[Добавить музыку]** (SPH8528): добавление музыки к таймеру напоминания.
- **[Сменить рисунок]**: изменение изображения таймера напоминания.
- **[Редактировать текст]**: редактирование текста, содержащегося в таймере напоминания.

Чтобы добавить музыкальное сопровождение к таймеру напоминания, выполните следующие действия:

- 1 Выберите [Добавить музыку], затем коснитесь **ОК** для подтверждения.

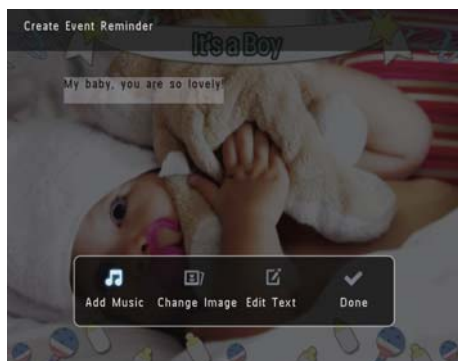

- 2 Выберите музыкальное произведение, сохраненное на фотоальбоме, затем нажмите **ОК** для подтверждения.

Чтобы изменить изображение таймера напоминания, выполните следующие действия:

- 1 Выберите [Сменить рисунок], затем коснитесь **ОК**.

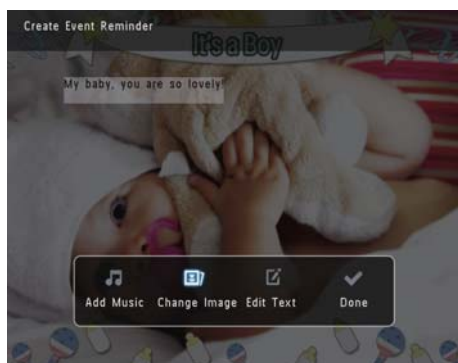

- 2 Выберите изображение, сохраненное на фотоальбоме, и нажмите **ОК**.

Чтобы отредактировать текст, содержащийся в таймере напоминания, выполните следующие действия.

- 1 Выберите [Редактировать текст], затем коснитесь **ОК**.

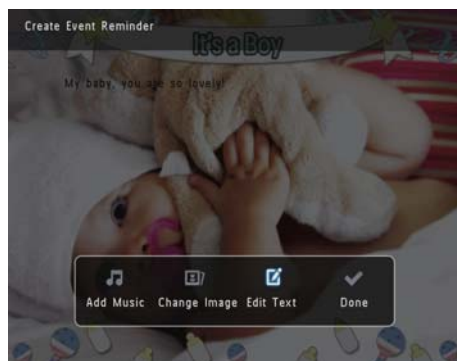

- 2 Выберите предустановленный образец, затем нажмите **ОК**.  
↳ Отобразится клавиатура.

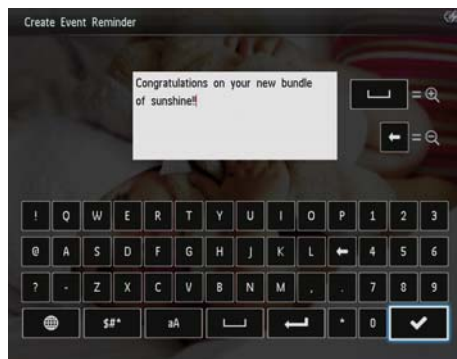

- 3 Нажмите ▼ дважды, чтобы открыть клавиатуру.
- 4 Для ввода текста выбирайте буквы/цифры и нажимайте **ОК**.
  - Выберите метод ввода, см. раздел "Описание значков клавиатуры".
  - Для переключения верхнего и нижнего регистра выберите **aA** на отображаемой клавиатуре, затем нажмите **ОК**.



- 5 По завершении ввода текста выберите ✓, затем нажмите ОК.
- 6 Нажмите ▲▼/◀▶, чтобы расположить текст, и нажмите ОК.

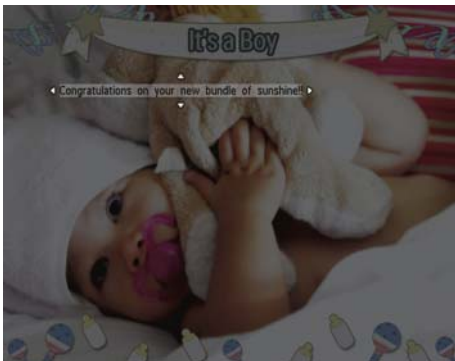

- 7 Нажмите ▲▼/◀▶, чтобы выбрать цвет или шрифт текста и нажмите ОК.

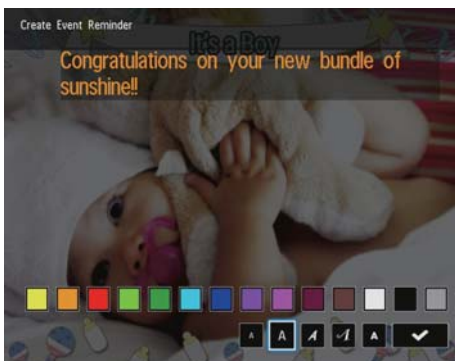

- 8 Перейдите к ✓, затем нажмите ОК.
- 9 Выберите [Готово], затем коснитесь ОК.

## Просмотр таймера напоминания

- 1 На основном экране выберите [Напоминания] и нажмите ОК.



- 2 Выберите [Просмотреть напоминание о событии], затем коснитесь ОК.

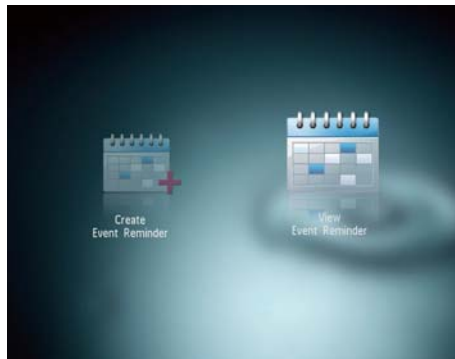

- 3 Выберите таймер напоминания и нажмите **ОК**.
- ↳ Отобразится таймер напоминания.
- Нажмите **MENU**, а затем выберите один из следующих параметров для продолжения.

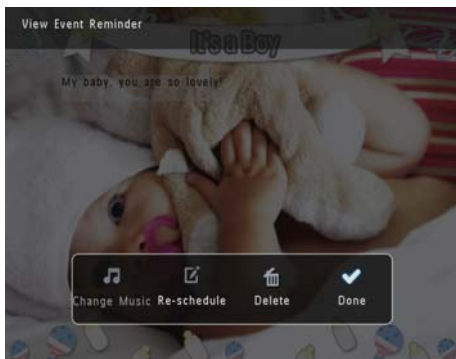

- **[Сменить музыку]** (модель SPH8528): изменение музыкального сопровождения таймера напоминания.
  - **[Переделать расписание]:** установка другой даты для таймера напоминания.
  - **[Удалить]:** удаление таймера напоминания.
- Для возврата и просмотра других таймеров напоминания выберите **[Готово]** и нажмите **ОК**.

# 8 Настройки

## Выбор языка экранного меню

- 1 На основном экране выберите **[Настройки]** и нажмите **ОК**.



- 2 Выберите **[Язык]**, затем коснитесь **ОК**.
- 3 Выберите язык, а затем нажмите **ОК**.



## Регулировка яркости

Для оптимального качества отображения можно настроить уровень яркости фотоальбома.

- 1 На основном экране выберите **[Настройки]** и нажмите **ОК**.



- 2 Выберите **[Яркость]**, затем коснитесь **ОК**.



- 3 Нажмите **▲▼** для регулировки яркости, затем нажмите **ОК** для подтверждения.

## Установка времени и даты

- 1 На основном экране выберите [Настройки] и нажмите ОК.



- 2 Выберите [Время и дата], затем коснитесь ОК.
- 3 Выберите [Установить время] / [Установить дату], затем коснитесь ОК.



- 4 Нажмите ▲/▼/◀▶, чтобы указать минуты/час/день/месяц/год, затем нажмите ОК.

## Настройка формата времени и даты

- 1 На основном экране выберите [Настройки] и нажмите ОК.



- 2 Выберите [Время и дата], затем коснитесь ОК.
- 3 Выберите [Выбрать формат времени] / [Выбрать формат даты], затем коснитесь ►.
- 4 Выберите формат, а затем нажмите ОК.

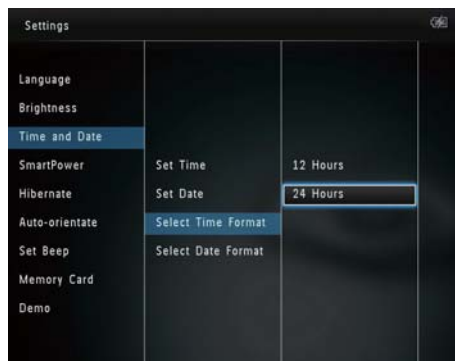

## Установка таймера SmartPower

С помощью таймера SmartPower можно задать время автоматического включения и выключения дисплея фотоальбома. Когда дисплей автоматически выключается, фотоальбом переключается в режим ожидания (спящий режим).

### Примечание

- Проверьте правильность настройки текущего времени фотоальбома.

- 1 На основном экране выберите **[Настройки]** и нажмите **ОК**.



- 2 Выберите **[SmartPower]**, затем коснитесь **ОК**.
- 3 Выберите **[Таймер]**, затем коснитесь ►.



- 4 Выберите **[Настроить время включения]** / **[Настроить время выключения]**, затем коснитесь **ОК**.
  - Для выключения функции SmartPower выберите **[Выкл.]**, а затем нажмите **ОК**.
- 5 Нажмите **▲▼/◀▶** для настройки времени, затем нажмите **ОК** для подтверждения.

### Совет

- Если фотоальбом находится в режиме ожидания ("спящий режим"), для выхода из данного режима можно нажать **0**.
- Если питание фотоальбома осуществляется от встроенного аккумулятора: при длительном отсутствии управления яркость подсветки дисплея уменьшается, и устройство переходит в режим ожидания.

## Включение энергосберегающего режима

- 1 На основном экране выберите **[Настройки]** и нажмите **ОК**.



- 2 Выберите **[Спящий режим]**, затем коснитесь **ОК**.
- 3 Выберите параметр, затем нажмите **ОК**.

- ↳ После окончания указанного периода времени фотоальбом переходит в энергосберегающий режим.
- Чтобы отключить переход в энергосберегающий режим, выберите пункт **[Не менять]** и нажмите **ОК**.

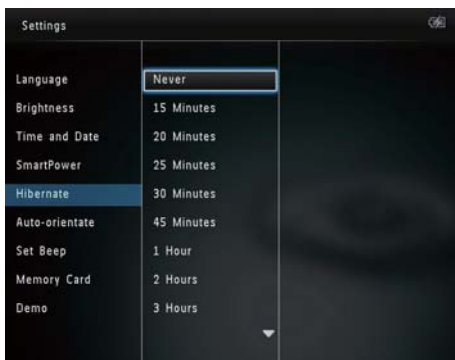

- Для выхода фотоальбом из спящего режима нажмите **Ф**.

## Выбор автоматической ориентации

Функция автоматической ориентации позволяет отображать фотографии в правильном положении, в зависимости от горизонтальной/вертикальной ориентации фотоальбома.

- 1 На основном экране выберите **[Настройки]** и нажмите **ОК**.



- 2 Выберите **[Авто-ориентация]**, затем коснитесь **ОК**.
- 3 Выберите **[Вкл]**, затем коснитесь **ОК**.

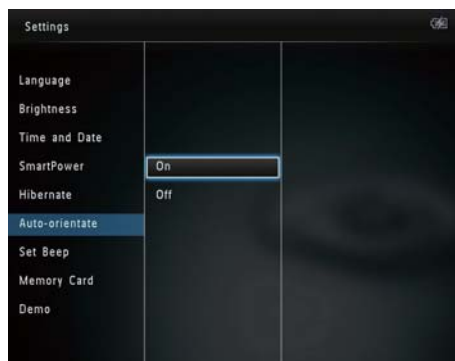

- Чтобы отключить функцию автоматической ориентации, выберите пункт **[Выкл]** и нажмите **ОК**.

## Включение/отключение звукового сигнала кнопок

- 1 На основном экране выберите [Настройки] и нажмите ОК.



- 2 Выберите [Настроить сигнал], затем коснитесь ОК.



- 3 Выберите [Вкл] для включения звука кнопок.
  - Для отключения звука кнопок выберите [Выкл].
- 4 Нажмите ОК.

## Установка/снятие защиты содержимого накопителя

С помощью фотоальбома можно удалить все содержимое запоминающего устройства, подключенного к нему. Для защиты файлов на запоминающем устройстве от случайного удаления, можно отключить на нем функцию удаления.

- 1 На основном экране выберите [Настройки] и нажмите ОК.



- 2 Выберите [Карта памяти], затем коснитесь ОК.



- 3 Выберите [Включить удаление] / [Отключить удаление], затем коснитесь ОК.

## Включение/выключение демонстрации

### Примечание

- Функция демонстрации работает при воспроизведении фотографий или видеофайлов в режиме слайд-шоу.

- 1 На основном экране выберите [Настройки] и нажмите **ОК**.



- 2 Выберите [Демонстрация], затем коснитесь **ОК**.



- 3 Выберите **[Вкл]**, затем коснитесь **ОК**.
  - ↳ Демофункция включена.
  - ↳ При включении демофункции фоторамка будет автоматически воспроизводить демонстрационное слайд-шоу при подключении кабеля.

- Чтобы выйти из режима демонстрационного слайд-шоу, нажмите **ESC**.
- Чтобы отключить переход в режим демонстрационного слайд-шоу после включения питания, выберите пункт **[Выкл]** и нажмите кнопку **ОК**.

## Настройки слайд-шоу

### Выбор интервала слайд-шоу

- 1 На основном экране выберите [Настройки] и нажмите **ОК**.



- 2 Выберите [Слайд-шоу], затем коснитесь **ОК**.

- 3 Выберите [Интервал], затем коснитесь **ОК**.





- 4 Выберите нужный интервал слайд-шоу, затем нажмите **ОК**.

## Выбор последовательности слайд-шоу

- 1 На основном экране выберите **[Настройки]** и нажмите **ОК**.



- 2 Выберите **[Слайд-шоу]**, затем коснитесь **ОК**.
- 3 Выберите **[Вперемешку]**, затем коснитесь **ОК**.
- 4 Для отображения фотографий слайд-шоу в случайном порядке выберите **[Вкл]**, затем нажмите **ОК**.
  - Для отображения фотографий слайд-шоу в последовательном порядке выберите **[Выкл]**, затем нажмите **ОК**.

## Выбор режима просмотра слайд-шоу

- 1 На основном экране выберите **[Настройки]** и нажмите **ОК**.



- 2 Выберите **[Слайд-шоу]**, затем коснитесь **ОК**.
- 3 Выберите **[Режим просмотра]**, затем коснитесь **ОК**.

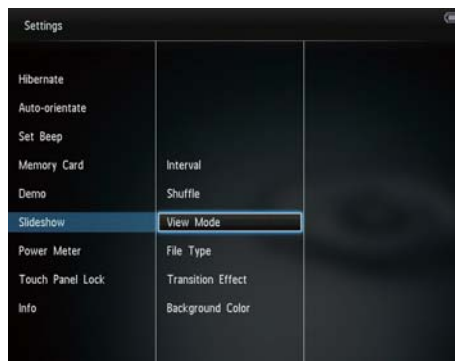

- 4 Выберите режим просмотра слайд-шоу, затем нажмите **ОК**.

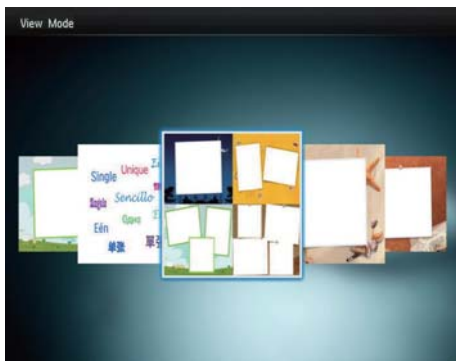

## Выбор типа файла для отображения в режиме слайд-шоу (SPH8528)

Можно установить тип файла для показа в режиме слайд-шоу.

- 1 На основном экране выберите **[Настройки]** и нажмите **ОК**.



- 2 Выберите **[Слайд-шоу]**, затем коснитесь **ОК**.

- 3 Выберите **[Тип файла]**, затем коснитесь **ОК**.

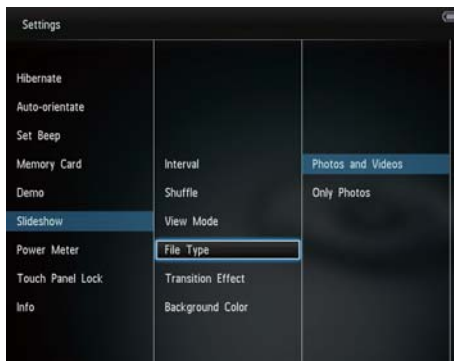

- 4 Чтобы просматривать фотографии и видеозаписи в режиме слайд-шоу, выберите **[Фото и видео]** и коснитесь **ОК**.
- Чтобы отображать в режиме слайд-шоу только фотографии, выберите **[Только фото]** и коснитесь **ОК**.

## Выбор эффекта перехода

- 1 На основном экране выберите **[Настройки]** и нажмите **ОК**.



- 2 Выберите **[Слайд-шоу]**, затем коснитесь **ОК**.

- 3 Выберите [Эффект перехода], затем коснитесь ОК.

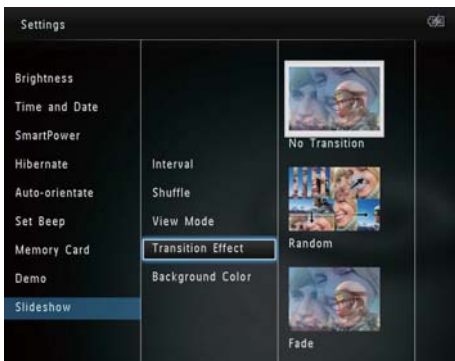

- 4 Выберите эффект перехода и нажмите ОК.

## Выбор цвета фона экрана

Для фотографии, меньшей по размеру, чем экран фотоальбома, можно выбрать цвет фона.

- 1 На основном экране выберите [Настройки] и нажмите ОК.



- 2 Выберите [Слайд-шоу], затем коснитесь ОК.
- 3 Выберите [Цвет фона], затем коснитесь ОК.

- 4 Выберите [RadiantColor] / цвет фона экрана/ [Автоподстройка], а затем нажмите ОК.



- ↳ При выборе [RadiantColor] фотоальбом заполняет цветом края фотографии, меньшей, чем размер экрана для заполнения экрана без черных полос или искажения формата.



- ↳ При выборе цвета фона будет отображена фотография на этом фоне.



- ↳ При выборе [Автоподстройка] фотоальбом увеличивает фотографию для заполнения экрана с искажением изображения.



## Уровень мощности

- 1 На основном экране выберите [Настройки] и нажмите ОК.



- 2 Выберите [Уровень мощности], затем коснитесь ОК.

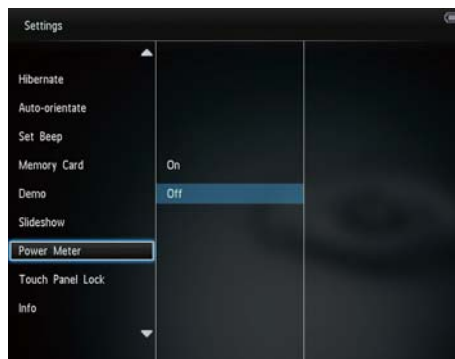

- 3 Чтобы отобразить уровень мощности, выберите [Вкл], а затем нажмите ОК.
- Чтобы скрыть уровень мощности, выберите [Выкл], а затем нажмите ОК.

## Снятие блокировки сенсорной панели

- 1 На основном экране выберите **[Настройки]** и нажмите **ОК**.



- 2 Выберите **[Блокиров.сенс.панели]**, затем коснитесь **ОК**.

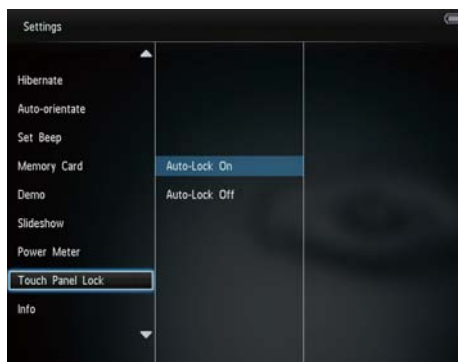

- 3 Выберите **[Автоматич. вкл. блокировки]** для блокировки, а затем нажмите **ОК**.

↳ Если к кнопкам не прикасаться на протяжении примерно 10 секунд, сенсорная панель автоматически заблокируется и ее светодиодные индикаторы выключатся.

- Для разблокировки выберите **[Автоматич. выкл. блокировки]**.

Чтобы активировать заблокированную сенсорную панель, выполните следующие действия:

- 1 Нажмите на любую кнопку.  
↳ Загорится светодиодный индикатор.
- 2 Проведите слева направо по горизонтальной сенсорной панели, чтобы разблокировать сенсорную панель.

## Просмотр информации о фотоальбоме

В памяти фотоальбома можно найти следующую информацию: название модели, версия встроенной программы и состояние памяти фотоальбома, а также состояние памяти подключенного запоминающего устройства.

- 1 На основном экране выберите **[Настройки]** и нажмите **ОК**.



## 2 Выберите [Инфо].



↳ Информация о фотоальбоме отобразится на экране.

## Сброс всех настроек и возвращение к заводским настройкам по умолчанию

1 На основном экране выберите [Настройки] и нажмите ОК.



2 Выберите [Настройки по умолчанию], затем коснитесь ОК.



↳ Отобразится сообщение о подтверждении действия.

3 Выберите [Да], затем коснитесь ОК.

↳ Для всех настроек фотоальбома будут установлены заводские значения по умолчанию.

- Чтобы отменить действие, выберите [Нет] в сообщении с запросом и нажмите ОК.

# 9 Обновление фотоальбома



## Внимание

- Не выключайте питание фотоальбома во время обновления программного обеспечения.

Последнюю версию программного обеспечения фотоальбома можно загрузить на сайте [www.philips.com/support](http://www.philips.com/support). Более ранние версии ПО на сайте недоступны.

- 1 Посетите сайт [www.philips.com/support](http://www.philips.com/support)
- 2 Найдите модель фотоальбома и перейдите на страницу загрузки.
- 3 Загрузите последнюю версию ПО в корневой каталог карты памяти SD.
- 4 Вставьте карту памяти SD в фотоальбом.
- 5 Включение фотоальбома
  - ↳ Отобразится сообщение о подтверждении действия.
- 6 Выберите **[Да]**, затем коснитесь **ОК** для подтверждения.
  - ↳ По завершении обновления фотоальбом перезагружается.

# 10 Сведения об изделии

## Примечание

- Информация о продукте может быть изменена без предварительного уведомления.

### Изображение/дисплей

- Угол просмотра: @C/R > 10, 130° (Г)/110° (В)
- Срок службы при 50% яркости: 20000 ч.
- Формат изображения: 4:3
- Разрешение панели: 800 × 600
- Яркость (типич.): 200 кд/м<sup>2</sup>
- Коэффициент контрастности (типич.): 400:1
- Поддерживаемые форматы фотографий:
  - JPEG (макс. разрешение 8000 × 8000 пикселей);
  - Progressive JPEG (максимальное разрешение 1024 × 768 пикселей)

### Характеристики воспроизведения видеоизображения (SPH8528)

- Поддерживаемые видеоформаты: M-JPEG (\*.avi/\*.mov), MPEG-1 (\*.mpg/\*.dat/\*.avi/\*.mov), MPEG-4 (\*.avi/\*.mov/\*.mp4)
- Размер видеоизображения:
  - M-JPEG, MPEG-1: ≤ 640 × 480
  - MPEG-4: ≤ 720 × 576
- Частота кадров: ≤ 30 кадр/с

### Характеристики воспроизведения звука (SPH8528)

- Поддерживаемые аудиоформаты:
  - MP3 (MPEG Audio Layer III)
  - WAV
- Выходная мощность динамиков: 0,8 Вт ± 10% (8 Ом)
- Частотный отклик (-3 дБ): 150 ~ 10 КГц
- Отношение сигнал/шум > 70 дБ (музыкальное сопровождение)

### Характеристики носителя

- Объем внутренней памяти:
  - (SPH8408/SPH8428): 1 Гб, до 1 000 фотографий высокой четкости
  - (SPH8528): 2 Гб, до 2 000 фотографий высокой четкости
- Типы карт памяти:
  - карта SD (Secure Digital);
  - карта SDHC (Secure Digital High Capacity);
  - карта MMC (Multimedia Card);
  - карта MMC+ (Multimedia Plus Card);
  - карта xD;
  - карта MS (Memory Stick);
  - карта MS Pro (Memory Stick Pro);
- флэш-накопитель USB (SPH8528).

### Возможность подключения

- SPH8408/SPH8428: USB 2.0 Slave
- SPH8528: USB 2.0 Host, USB 2.0 Slave

### Размеры и вес

- Размеры устройства без док-станции (ШхВхГ) 220 × 179 × 20,6 мм
- Размеры устройства с док-станцией (ШхВхГ): 220 × 188 × 100 мм
- Вес (без док-станции):
  - SPH8408/SPH8428: 0,514 кг
  - SPH8528: 0,541 кг

### Питание

- Поддержка режимов питания:
  - Встроенный аккумулятор
  - Питание от сети переменного тока
- Вход: 100 – 240 В, ~ 50/60 Гц
- Выход: 12 В  $\equiv$  1 А
- Уровень энергопотребления: V
- Энергопотребление (среднее):
  - Слайд-шоу с фотографиями: 5 Вт
  - Воспроизведение медиафайлов во время зарядки: 8 Вт
- Встроенный аккумулятор:
  - Производитель: YOKU ENERGY TECHNOLOGY LIMITED
  - Номер модели: 383450 для SPH8408/SPH8428; 063450 для SPH8528



- Технические характеристики:  
литиево-полимерный аккумулятор  
7,4 В.
- Мощность: 600 мАч для SPH8408/  
SPH8428; 1000 мАч для SPH8528
- Время работы: 1 час для SPH8408/  
SPH8428; 2 часа для SPH8528
- Продолжительность зарядки:

При включенном устройстве	- 2,5 часа (SPH8408/ SPH8428) - 4 часа (SPH8528)
При выключенном устройстве	2,5 часа

#### Дополнительные принадлежности

- Адаптер питания перем./пост. тока
- Зарядная док-станция
- Чехол (только для модели SPH8528)
- Компакт-диск с руководством пользователя
- Краткое руководство

#### Функции управления

- Устройство считывания карт:  
встроенное
- Поддерживаемые форматы  
фотографий:
  - JPEG (макс. разрешение 8000 x  
8000 пикселей);
  - Progressive JPEG (только  
разрешение 1024 x 768 пикселей)
- Возможное расположение:  
автоматическая ориентация  
фотографий
- Кнопки и элементы управления:  
сенсорная панель, кнопка включения
- Режимы воспроизведения: слайд-шоу,  
режим волны, режим альбома
- Управление альбомами: создание,  
копирование, перемещение, удаление,  
переименование, группа, добавление в  
альбом избранного, выбор нескольких  
файлов одновременно
- Управление фотографиями:  
копирование, перемещение, удаление,  
поворот, добавление в альбом  
избранного, цветное тонирование,

группировка, выбор нескольких  
фотографий одновременно

- Часы: часы, календарь, установка  
времени и даты, (SPH8528)  
музыкальное сопровождение.
- Таймер напоминания: создание/  
просмотр таймера напоминания
- Настройка слайд-шоу:  
эффект перехода, цвет фона,  
режим просмотра, интервал,  
воспроизведение в произвольном  
порядке, оттенки цветов, (SPH8528)  
тип файлов.
- Цветное тонирование: черно-белый,  
сепия, другие цвета
- Цвет фона: черный, белый, серый,  
автозаполнение, RadiantColor
- Настройки: язык, яркость, время  
и дата, функция SmartPower,  
энергосберегающий режим,  
автоматическая ориентация, звуковая  
индикация кнопок, защита карты  
памяти, демонстрационный режим,  
измеритель мощности, сенсорная  
панель, блокировка, сведения о  
фотоальбоме, сброс всех настроек к  
заводским установкам
- Состояние системы: название модели,  
версия прошивки, емкость памяти
- Совместимость с системой Plug &  
Play: Windows Vista/XP/7, Mac OS X  
10.4/10.5/10.6
- Подтверждение соответствия  
нормативам: BSMI, C-Tick, CCC, CE,  
GOST, PSB
- Другие достоинства: совместимость с  
замком Kensington
- Языки экранных меню: английский,  
французский, немецкий, испанский,  
итальянский, датский, голландский,  
португальский, русский, упрощенный  
китайский, традиционный китайский

# 11 Часто задаваемые вопросы

## ЖК-экран устройства сенсорный?

ЖК-экран не сенсорный. Когда фотоальбом включен, им можно управлять кнопкой на сенсорной панели.

## Можно ли использовать фотоальбом для удаления фотографий с карты памяти?

Да, устройство поддерживает операции по удалению фотографий с внешних устройств, таких, как карты памяти. На карте памяти, подключенной к фотоальбому, необходимо активировать функцию удаления.

## Почему в фотоальбоме не отображаются некоторые фотографии?

- Фотоальбом воспроизводит фотографии только в формате JPEG (максимальное разрешение: 8000 x 8000 пикселей) и Progressive JPEG (до 1024 x 768 пикселей).
- Убедитесь, что изображения не повреждены.

## Почему некоторые видеофайлы не отображаются в фотоальбоме?

- Фотоальбом позволяет воспроизводить большую часть видеофайлов с цифровой фотокамеры в формате M-JPEG (\*.avi/\*.mov), MPEG-1 (\*.mpg/\*.dat/\*.avi/\*.mov) и MPEG-4 (\*.avi/\*.mov/\*.mp4). При воспроизведении некоторых видеофайлов с помощью фотоальбома могут возникнуть проблемы с совместимостью. Убедитесь, что фотоальбом поддерживает воспроизведение данных видеофайлов.

- Убедитесь, что размер видеофайлов допустим для воспроизведения на фотоальбоме (дополнительные сведения см. в разделе "Информация о продукте" в руководстве пользователя).
- Убедитесь, что видеофайлы не повреждены.

## Почему фотоальбом не воспроизводит видеофайлы, даже если они отображаются в режиме просмотра, и их воспроизведение было доступно ранее?

- Убедитесь, что выбран параметр **[Фото и видео]** и не выбран параметр **[Только фото]**. Более подробную информацию см. в разделе "Настройки" - Настройки слайд-шоу - Выбор типа файлов для слайд-шоу".

## Почему некоторые музыкальные файлы не воспроизводятся в фотоальбоме?

Фотоальбом воспроизводит файлы только в форматах MP3 или WAV. Убедитесь, что файлы MP3 или WAV не повреждены.

## Почему после настройки фотоальбом не выключился автоматически?

Прежде всего убедитесь, что текущее время, время выключения и время включения правильно установлены. Фотоальбом автоматически выключается точно в установленное время отключения. Если это время уже прошло, устройство выключится в это же время на следующий день.

## Можно ли увеличить объем памяти фотоальбома для хранения большего количества фотографий?

Нет. Встроенная память фотоальбома фиксирована и не может быть увеличена. Однако можно переключаться между различными устройствами памяти, подключенными к фотоальбому.

**Фотоальбом включен, но система не отвечает. Что делать?**

Убедитесь, что фотоальбом включен. Затем нажмите булавкой кнопку **RESET**, расположенную на задней панели для перезагрузки системы.

**Почему гаснет ЖК-дисплей? Почему ЖК-дисплей гаснет, даже если встроенный аккумулятор не разряжен?**

- ЖК-дисплей гаснет, если фотоальбом был извлечен из зарядной док-станции и ни одна из кнопок управления не была нажата в течение 5 минут. Нажмите любую кнопку, чтобы восстановить обычный уровень яркости.
- ЖК-дисплей отключается, если фотоальбом был извлечен из зарядной док-станции и ни одна из кнопок управления не была нажата в течение 10 минут. Нажмите  $\phi$ , чтобы вывести фотоальбом из режима ожидания.

# 12 Глоссарий

## Ж

### JPEG

Широко распространенный формат цифровых фотоснимков. Система сжатия снимков, разработанная объединенной группой экспертов по обработке фотоснимков (Joint Photographic Expert Group), обеспечивает малые потери качества наряду с высоким коэффициентом сжатия. Расширения файлов — .jrg или .jpeg.

## М

### Memory Stick

Memory Stick. Флэш-карта памяти для хранения цифровых данных на камерах, видеокамерах и других портативных устройствах.

### Motion JPEG

Motion JPEG (M-JPEG) — неофициальное название мультимедийных форматов, в которых каждый кадр или чересстрочный полукадр цифрового видеопотока представляет собой отдельно сжатое изображение в формате JPEG. Данный формат часто используется в различных мобильных устройствах, например цифровых видеокамерах.

### MP3

Файловый формат с системой сжатия звуковых данных. MP3 — это аббревиатура от Motion Picture Experts Group 1 (или MPEG-1) Audio Layer 3. Использование формата MP3 позволяет записывать на один диск CD-R или CD-RW в 10 раз больше данных, чем на обычный компакт-диск.

## З

### Замок Kensington

Защитный слот Кенсингтона (также называемый K-слот или замок Кенсингтона). Часть системы защиты от взлома. Это небольшое отверстие с металлической окантовкой, имеющееся почти на всех небольших или портативных компьютерах и электронном оборудовании, особенно на дорогостоящем и/или сравнительно недорогом, таком как ноутбуки, мониторы компьютеров, настольные ПК, игровые приставки и видеопроекторы. Оно используется для шнура безопасности, которым фиксируется устройство.

## Ф

### Формат изображения

Формат изображения представляет собой соотношение ширины и высоты телевизионного экрана. Формат изображения стандартного телевизора — 4:3, широкоэкранные телевизоры и телевизоры высокой четкости имеют формат изображения 16:9. Формат изображения "letterbox" позволяет увидеть изображение на экране с более широкой перспективой, чем на стандартном экране 4:3.

## К

### Кбит/с

Килобиты в секунду. Единица измерения скорости обработки цифровых данных, используемая в форматах сжатия, например AAC, DAB, MP3 и др. Чем больше показатель, тем лучше качество воспроизведения.

### Карта xD

EXtreme Digital Picture Card. Флэш-карта памяти, используемая в цифровых камерах.

## Карта памяти MMC

Карта памяти MultiMedia Флэш-карта памяти, которая является хранилищем данных мобильных телефонов, КПК и других портативных устройств. Карта использует флэш-память для приложений для чтения и записи или чипов ROM (ROM-MMC) для постоянного хранения информации, в последнее время широко используемых для добавления приложений в КПК.

## Карта памяти SD

Secure Digital Memory Card. Флэш-карта памяти, которая является хранилищем данных для цифровых камер, мобильных телефонов и КПК. В картах SD используются такие же конструктивные параметры 32 x 24 мм, как и в MultiMediaCard (MMC), но они чуть толще (2,1 мм и 1,4 мм), а устройство считывания карт SD поддерживает оба формата. Доступны карты до 4 ГБ.

---

## М

### Миниатюра

Миниатюра — уменьшенная версия изображения, используемая для более удобного просмотра. Миниатюра для изображений играет ту же роль, что и индексация обычного текста для слов.



© 2010 Koninklijke Philips Electronics N.V.

All rights reserved.

UM\_V1.1