

PENTAX™

Цифровая фотокамера

Optio SV

Инструкция по эксплуатации

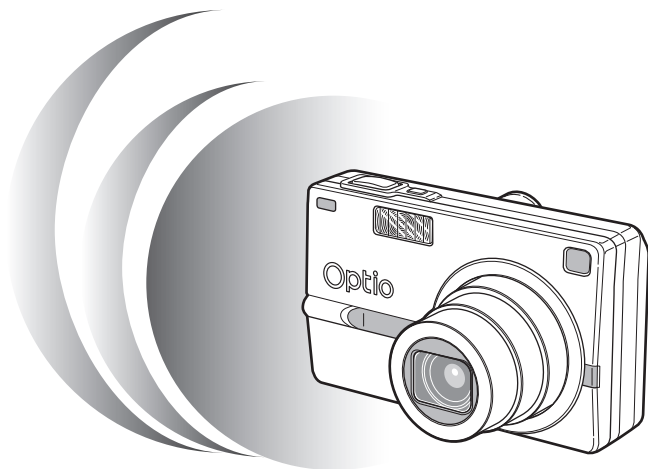

PictBridge

Для обеспечения оптимального функционирования камеры перед ее использованием прочитайте инструкцию по эксплуатации.

Благодарим Вас за покупку цифровой фотокамеры PENTAX Optio SV. Внимательно ознакомьтесь со всеми разделами данной инструкции. Изложенная в них информация поможет вам освоить навыки работы с фотокамерой и научит максимально использовать возможности данной модели.

Об авторских правах

В соответствии с законом о защите авторских прав изображения, полученные с помощью фотокамеры Optio SV в любых целях кроме личного использования, могут копироваться и публиковаться только с разрешения автора. Данный закон накладывает также определенные ограничения на выбор объекта фотосъемки.

Для пользователей камеры

- При использовании фотокамеры вблизи установок, генерирующих сильные магнитные поля или электромагнитные излучения, возможны сбои в работе фотокамеры или стирание изображений.
- Жидкокристаллическая панель дисплея изготовлена с применением высокоточных технологий. Хотя количество эффективных пикселей находится на уровне 99,99% и выше, следует знать о том, что 0,01% могут работать некорректно. Однако это явление никак не отражается на качестве изображения.

О торговых марках и товарных знаках

- PENTAX, Optio и smc PENTAX являются торговыми марками компании PENTAX Corporation.
- Логотип SD  является торговой маркой.
- Все прочие торговые марки и товарные знаки являются собственностью их владельцев.

Данная продукция поддерживает технологию PRINT Image Matching III. Совместное использование цифровых камер, принтеров и программного обеспечения, поддерживающих PRINT Image Matching, гарантирует оптимальное качество печати. Некоторые функции недоступны для принтеров, не совместимых с PRINT Image Matching III.

Copyright 2001 Seiko Epson Corporation. Все права защищены.

Корпорация Seiko Epson Corporation является владельцем авторских прав на программное обеспечение PRINT Image Matching.

PRINT Image Matching является торговой маркой корпорации Seiko Epson Corporation.

Информация о “PictBridge”

Программное обеспечение “PictBridge” позволяет пользователю напрямую подключать цифровую камеру к принтеру для распечатки изображений с помощью унифицированного стандарта.

- Иллюстрации и внешний вид дисплеев ЖК монитора, приведенные в данном руководстве, могут отличаться от того, что имеет место в конкретной фотокамере.

МЕРЫ БЕЗОПАСНОСТИ ПРИ РАБОТЕ С ФОТОКАМЕРОЙ

Хотя данная фотокамера и является безопасной в работе, следуйте всем предостережениям, указанным в данном разделе.



Осторожно! Несоблюдение этих мер безопасности может привести к серьезным травмам.



Внимание! Этот символ показывает, что невыполнение данных предостережений может привести к поломке фотокамеры или травмированию пользователя.

ПОДГОТОВКА К ФОТОСЪЕМКЕ



Осторожно!

- Не пытайтесь самостоятельно разбирать фотокамеру. Внутренние электрические контакты находятся под высоким напряжением.
- Не касайтесь внутренних частей фотокамеры, ставших доступными в результате её падения или повреждения корпуса, так как есть вероятность поражения электрическим током.
- Не давайте фотокамеру детям во избежание несчастных случаев.
- Храните карты памяти SD в местах, недоступных для детей.
- Используйте сетевой адаптер, указанный в данной инструкции. Применение другой модели может вызвать возгорание или поражение электрическим током.
- При появлении дыма или необычного запаха немедленно остановите съемку, удалите из фотокамеры элементы питания или отключите сетевой адаптер. После чего обратитесь в ближайший сервис центр Pentax. В обратном случае, возможно возгорание камеры и удар электрическим током.

Внимание!

- Не пытайтесь разбирать или перезаряжать элементы питания. Не бросайте их в огонь, так как это может привести к взрыву.
- Не перезаряжайте никаких элементов питания, кроме литий-ионных аккумуляторов D-Li8, так как это может привести к возгоранию или взрыву.
- Немедленно удалите из камеры элемент питания, если он стал горячим или появился дым. Действуйте осторожно, не обожгитесь.
- Некоторые детали фотокамеры могут нагреваться в процессе работы. Соблюдайте осторожность.
- Во избежание ожога не держите пальцы на стекле вспышки во время ее срабатывания.
- Если при срабатывании вспышка соприкасается с вашей одеждой, это может привести к обесцвечиванию материала.
- Если электролит попал в глаза, не трите их, а промойте чистой водой, после чего обратитесь к врачу.
- При попадании электролита на кожу или одежду тщательно смойте его водой.
- В случае повреждения жидкокристаллического дисплея не допускайте попадания его фрагментов на кожу, в глаза и т.д.

Зарядный стенд D-BC23 и сетевой адаптер K-AC8E

Осторожно!

- Запрещается использовать изделие при напряжении выше номинального (100-240 В). Использование непредусмотренного источника питания или напряжения может вызвать возгорание или поражение электрическим током.
- Запрещается разбирать или вносить изменения в изделие. Это может вызвать возгорание или поражение электрическим током.
- При появлении дыма или необычного запаха немедленно отключите изделие и обратитесь в ближайший сервис центр Pentax. В противном случае возможно возгорание или поражение электрическим током.
- При попадании воды внутрь изделия обратитесь в ближайший сервис центр Pentax. В противном случае возможно возгорание или поражение электрическим током.
- Во время грозы следует отсоединить кабель питания и не пользоваться изделием. В противном случае возможно повреждение изделия, возгорание или поражение электрическим током.
- Протирайте кабель питания от пыли, иначе существует опасность возгорания.



Внимание!

- Берегите электрокабель от повреждения какими-либо тяжелыми предметами и т.п. В случае повреждения кабеля обращайтесь в ближайший сервис центр Pentax.
- Запрещается прикасаться к клеммам подключенного к источнику питания изделия.
- Если зарядный стенд не используется, удалите элементы питания и отсоедините кабель.
- Не подключайте кабель мокрыми руками – это может вызвать поражение электрическим током.
- Берегите устройство от ударов и падений на твердую поверхность – это может привести к повреждениям.
- Для снижения уровня риска используйте только CSA/UL сертифицированный комплект электрокабеля, провод типа SPT-2 или больше с медным сердечником стандарта не менее 18 AWG, у которого один конец имеет напаянное штырьковое (конфигурация NEMA), а второй – гнездовое соединение (непромышленная конфигурация IEC) или эквивалент.
- Не используйте зарядный стенд для подзарядки посторонних элементов питания. Это может привести к его перегреву или повреждению.

Советы по уходу за фотокамерой

- Не забудьте взять с собой международный гарантийный талон, а также прилагаемые адреса пунктов обслуживания на случай возникновения каких-либо проблем с камерой за рубежом.
- Если камера не использовалась в течение долгого времени, проверьте ее работоспособность, особенно перед важными съемками (например, на бракосочетании или в командировке). Сохранность записанной информации не может быть гарантирована, если запись, воспроизведение, передача данных на компьютер и пр. не работает должным образом из-за неполадки в работе камеры или носителя информации (карты памяти SD) и т.п.
- Объектив на этой камере не является сменным.
- Не применяйте для чистки фотокамеры растворители для красок, спирт и бензин.
- Не храните фотокамеру в местах с повышенной температурой и влажностью, например, в закрытом автомобиле на солнце.
- Не оставляйте фотокамеру в местах хранения химических реактивов. Определите ей место с хорошей циркуляцией воздуха.
- Не используйте фотокамеру в таких местах, где она может контактировать с водой, поскольку она не герметична. Оберегайте её от дождя и брызг. Если вода всё-таки попала на поверхность фотокамеры, протрите её мягкой сухой тканью.
- Не подвергайте фотокамеру сильным вибрациям или сдавливанию. Используйте мягкие прокладки при ее перевозке на мотоцикле, автомобиле, катере и т.п.
- Температурный диапазон нормальной работы фотокамеры составляет от 0°C до +40°C.
- ЖКИ может потемнеть, но его свойства восстанавливаются в нормальных условиях.
- Работа ЖКИ дисплея может замедляться при низких температурах. Следует помнить, что это не является дефектом камеры.
- Для поддержания нормальной работоспособности фотокамеры рекомендуется каждый год или два проводить ее профилактику.
- При резких перепадах температуры возможна конденсация влаги как внутри, так и на поверхности фотокамеры. В таких случаях для смягчения температурного скачка в течение некоторого времени выдерживайте камеру в чехле или сумке.
- Переносите фотокамеру в чехле во избежание попадания пыли, грязи, песка и мелких насекомых на оптические поверхности и внутрь корпуса, так как это может явиться причиной неполадок в ее работе. Неисправности такого рода не являются основанием для гарантийного ремонта.
- Правила обращения с картами памяти изложены в разделе "Правила обращения с картой памяти SD" (стр.22).
- Не надавливайте на ЖК монитор. Это может привести к сбою или поломке.

- Во избежание повреждения фотокамеры не кладите ее в задний карман брюк.
- При установке камеры на штатив не перезатягивайте винт в гнезде камеры.

Содержание

МЕРЫ БЕЗОПАСНОСТИ ПРИ РАБОТЕ С ФОТОКАМЕРОЙ.....	1
Советы по уходу за фотокамерой.....	4
Содержание.....	6
Основные разделы.....	9
Проверка содержимого упаковки.....	10
Название элементов камеры.....	11
Органы управления.....	12
Подготовка к съемке	13
Закрепление ремешка	13
Питание фотокамеры	14
Установка элемента питания.....	14
Извлечение элемента питания.....	14
Зарядка элемента питания.....	15
Использование сетевого адаптера (продается отдельно).....	19
Установка карты памяти SD	21
Размер и качество изображения.....	23
Начальные установки	24
Выбор языка.....	24
Установка даты и времени.....	25
Быстрый старт	27
Фотосъемка	27
Воспроизведение кадров	29
Воспроизведение изображения.....	29
Воспроизведение предыдущего и последующего изображения.....	29
Поворот отображаемого кадра.....	30
Обычные операции	32
Включение и выключение фотокамеры	32
Включение фотокамеры в режиме воспроизведения.....	33
Включение фотокамеры в режиме записи звука.....	33
Использование функциональных кнопок	34
Режим съемки.....	34
Режим воспроизведения.....	36
Режим записи фонограммы.....	37
Программное меню	38
Работа с полным меню.....	38
Работа с кратким меню.....	44
Фотосъемка	48
Фотосъемка	48
Настройка функций (Программный режим).....	48
Ручная установка экспозиции (Ручной режим).....	49
Установка выдержки (Режим приоритета выдержки).....	51
Установка значения диафрагмы (Режим приоритета диафрагмы).....	52
Выбор пользовательского режима (Пользовательский режим).....	54
Съемка в условиях низкого освещения (Режим ночной съемки).....	55
Съемка видеоролика (Видеорежим).....	56
Выбор сюжетных программ съемки (Сюжетные программы).....	58

Съемка стереоизображений (Режим стереосъемки).....	60
Съемка панорамных кадров (Режим панорамы).....	66
Использование зума.....	68
Использование автоспуска.....	70
Непрерывная съемка (Режим непрерывной съемки).....	71
Съемка с пультом дистанционного управления.....	72
Автоматическое изменение параметров съемки (Автобрекетинг).....	74
Съемка кадров через заданные интервалы (Интервальная съемка).....	76
Видеосъемка с замедлением.....	79
Установка функций съемки.....	81
Переключение режимов.....	81
Выбор режима съемки.....	81
Отображение информации о съемке.....	82
Выбор режима работы вспышки.....	84
Выбор режима фокусировки.....	85
Выбор разрешения.....	88
Выбор уровня качества изображения.....	90
Установка баланса белого.....	92
Выбор зоны фокусировки.....	94
Выбор режима экспомера.....	95
Выбор чувствительности.....	96
Регулировка ограничителя фокуса.....	97
Установка шумоподавления.....	98
Установка времени мгновенного просмотра.....	99
Выбор резкости изображения.....	100
Выбор насыщенности цвета.....	101
Выбор контраста изображения.....	102
Установка экспозиции (Экспокоррекция).....	103
Сохранение установок.....	104
Сохранение выбранных установок (Память настроек).....	104
Регистрация функций в пользовательском режиме.....	106
Запись и воспроизведение.....	108
Запись звука (Режим диктофона).....	108
Воспроизведение звука.....	109
Добавление звукового комментария.....	110
Воспроизведение/Удаление/Редактирование.....	111
Воспроизведение кадров.....	111
Воспроизведение кадров.....	111
Отображение с увеличением.....	111
Воспроизведение видеороликов.....	113
Отображение информации о съемке в режиме воспроизведения.....	114
Отображение 9 кадров.....	115
Слайд-шоу.....	116
Удаление изображений, видеороликов и фонограмм.....	118
Удаление одиночного кадра или аудиозаписи.....	118
Удаление выбранных изображений.....	120
Удаление всех изображений.....	121
Защита изображений и аудиозаписей от удаления (Защитить).....	122
Просмотр изображений на экране телевизора.....	124
Настройка параметров печати (DPOF).....	125
Печать одиночных изображений.....	125
Печать всех изображений.....	127
Печать с использованием функции PictBridge.....	129

Подключение камеры к принтеру	129
Печать одиночных изображений	130
Печать всех изображений	131
Печать с использованием установочных параметров DPOF	132
Отключение фотокамеры от принтера	133
Редактирование изображений	134
Изменение размера и качества изображения	134
Обрезка границ кадра	136
Использование цифровых фильтров	138
Настройки фотокамеры	142
 Настройки и функции	142
Форматирование карты памяти SD	142
Регулировка яркости ЖК монитора	143
Изменение заставки монитора, цвета фона и экранных эффектов	144
Изменение даты и времени	147
Изменение параметров звука	148
Установка поясного времени	150
Изменение языка отображения информации	152
Установка названия папки	152
Изменение стандарта видеосигнала	153
Изменение режима USB соединения	153
Режим ожидания	154
Установка автоматического выключения	155
Регистрация функций (Назначение Fn)	156
Сброс на исходные установки	159
Приложение	160
 Список городов	160
 Дополнительные принадлежности	161
 Сообщения	162
 Неполадки и их устранение	164
 Основные технические характеристики	166
 ГАРАНТИЙНАЯ ПОЛИТИКА	169
 Index	173

Основные разделы

Данная инструкция состоит из следующих разделов.

1 Подготовка к съемке

В данном разделе описана процедура первой подготовки фотокамеры после ее покупки. Внимательно прочитайте этот раздел.

2 Быстрый старт

В данном разделе описан простейший способ съемки и воспроизведения кадров. Воспользуйтесь им, если вы хотите приступить к съемке немедленно.

3 Обычные операции

В данном разделе описаны общие операции типа назначения различных кнопок и способа использования меню. Для получения дополнительной информации обратитесь к соответствующему разделу [Фотосъемка], [Запись и воспроизведение] и [Воспроизведение/ Стирание/Редактирование изображений].

4 Фотосъемка

В данном разделе описаны различные способы съемки изображений и использования соответствующих функций, включая экран режимов съемки, а также выбор оптимальной сюжетной программы.

5 Запись и воспроизведение

В данном разделе описаны процедуры записи звука в режиме диктофона, добавления звукового комментария к снимку, а также их воспроизведение.

6 Воспроизведение/Удаление/Редактирование

В данном разделе описывается воспроизведение изображений на мониторе камеры или экране телевизора, удаление, изменение размеров и обрезка изображений, а также распечатка снимков на принтере.



7 Настройки фотокамеры

В данном разделе описаны способы настройки камеры и изменения установок.

8 Приложение

Здесь приведены описания сообщений, отображаемых на ЖК мониторе, а также возможных действий в случае неисправности.

Ниже приведены пояснения символов, используемых в данной инструкции.

	обозначает номер страницы, на которой приведено описание соответствующей операции.
	обозначает полезную информацию.
	указывает меры предосторожности, которые необходимо соблюдать при работе с фотокамерой.

1

2

3

4

5

6

7

8

Проверка содержимого упаковки



Фотокамера
Optio SV

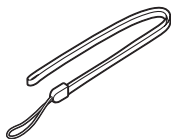

Ремешок
O-ST20 (*)

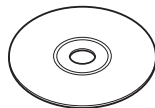

CD-ROM с программным
обеспечением
S-SW23

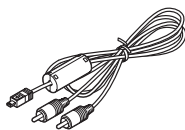

AV кабель
I-AVC7 (*)

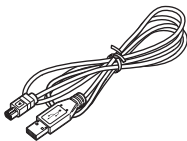

USB кабель
I-USB17 (*)



Литий-ионный аккумулятор
D-Li8 (*)

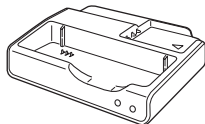

Зарядный стенд
D-BC23 (*)



Сетевой шнур со штекером
D-CO2 (*)



Карта памяти SD, 32MB

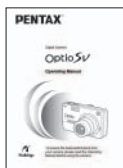

Инструкция по эксплуатации
(настоящее руководство)

Эти аксессуары (*) можно также приобрести отдельно.
Относительно других принадлежностей см. "Дополнительные принадлежности"
(стр.161).

Название элементов камеры

Вид спереди



Вид сзади

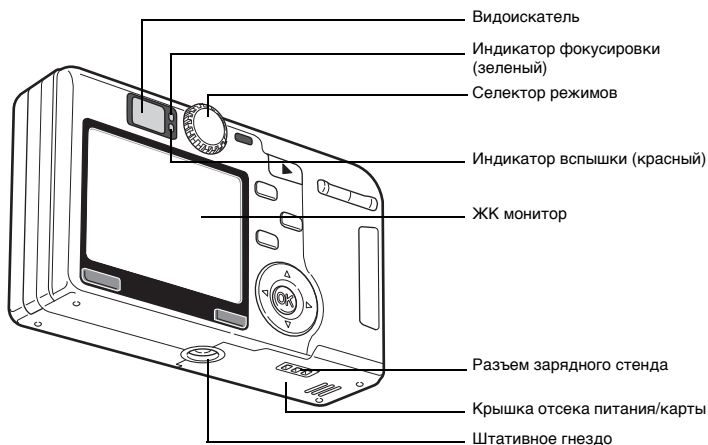

Органы управления

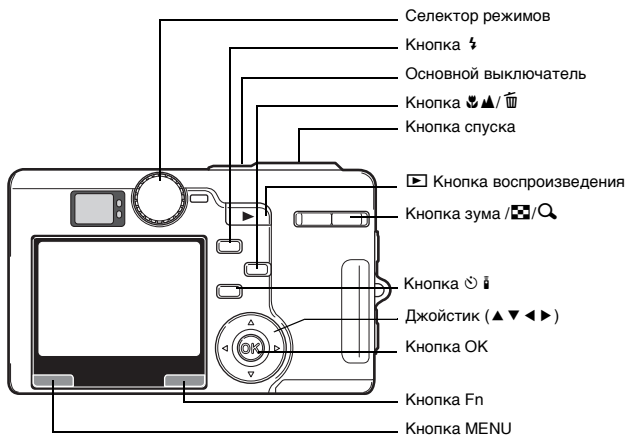

Вспомогательная индикация

В процессе работы на ЖК мониторе отображается информация о работе различных кнопок.

Расшифровка символов приведена в таблице.

Кнопка джойстика (▲)	▲
Кнопка джойстика (▼)	▼
Кнопка джойстика (◀)	◀
Кнопка джойстика (▶)	▶
Кнопка меню (MENU)	MENU

Кнопка спуска	SHUTTER
Кнопка зума / ⏏ / ⏏	Q
Кнопка ⏏	⏏
Кнопка подтверждения OK	OK
Кнопка Fn	Fn

Закрепление ремешка

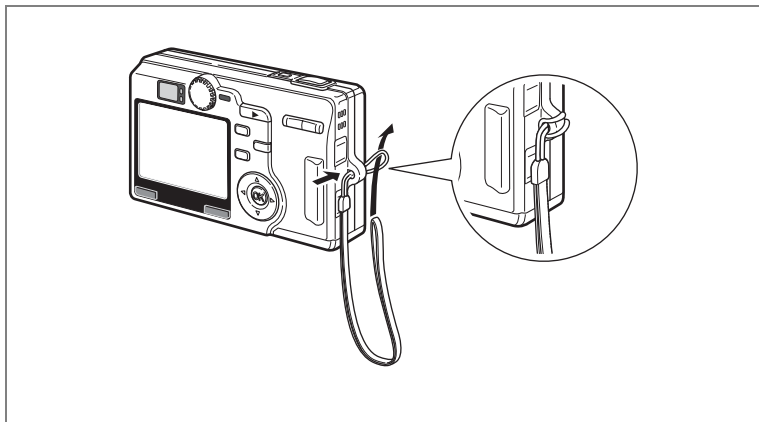

Проденьте узкий конец ремешка через проушину, второй конец проденьте через петлю.



Установка элемента питания

Установите элемент питания, прилагаемый к фотокамере.

1 Откройте крышку отсека.

Сдвиньте защелку крышки отсека питания / карты памяти в направлении стрелки ① и откройте крышку ②.

2 Нажав боковой стороной элемента питания на защелку отсека, вставьте его в отсек по направлению стрелки таким образом, чтобы символ ▲ был обращен к ЖК монитору.

3 Закройте крышку отсека.

Извлечение элемента питания

1 Для того чтобы удалить элемент питания, сдвиньте пальцем защелку в том же направлении, что и при установке элемента питания.

Извлеките элемент питания.



Для продолжительных съемок рекомендуется использовать сетевой адаптер K-AC8E (приобретается отдельно). (стр. 19)



- Соблюдайте полярность при установке элементов питания.
- Запрещается открывать крышку отсека питания или вынимать элемент питания, когда фотокамера включена.
- Если вы не собираетесь использовать фотокамеру в течение длительного времени, извлеките элемент питания.
- Если фотокамера находилась без элемента питания в течение длительного времени, происходит сброс показаний даты.

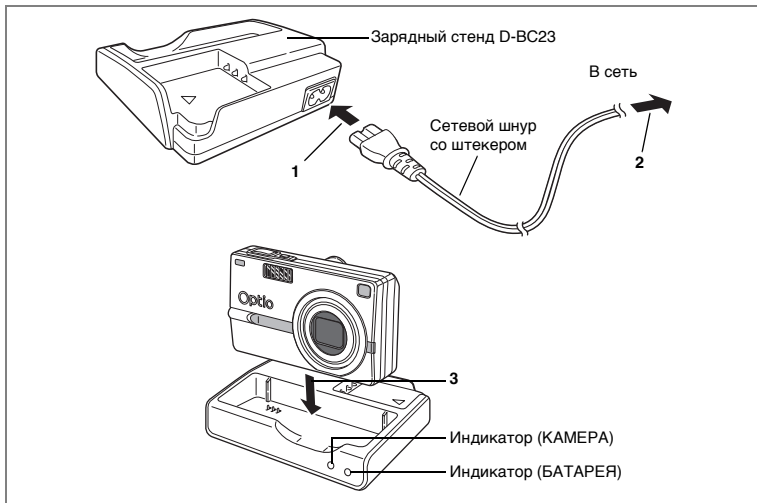

Зарядка элемента питания

Перед первым использованием камеры или при появлении сообщения [Источник питания разряжен] для подзарядки аккумулятора воспользуйтесь поставляемым с камерой зарядным стендом D-BC23. Подзарядку можно проводить, не извлекая элемент питания из камеры.

- 1 Подключите сетевой шнур со штекером к зарядному стенду D-BC23.**
- 2 Вставьте сетевой шнур со штекером в сетевую розетку.**

Зарядка аккумулятора в камере

- 3 Установите камеру в зарядное устройство.**
Выключите камеру и вставьте ее таким образом, чтобы объектив находился в углублении стенда. Во время зарядки элемента питания индикатор стенда сообщает следующую информацию.

Аккумулятор заряжается	Горит
Аккумулятор заряжен	Выключен
Ошибка	Мигает

- 4 После подзарядки извлеките камеру из зарядного стенда.**

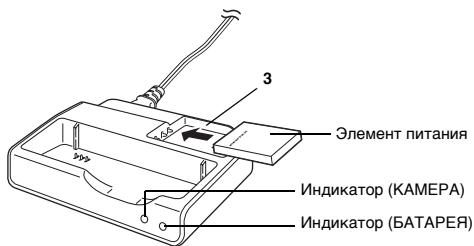

Подзарядка элемента питания вне камеры

Элемент питания можно извлечь из камеры и подзарядить.

3 Вставьте элемент питания в зарядное устройство так, чтобы вы видели надпись PENTAX.

В процессе зарядки элемента питания красный индикатор (BATTERY) питания горит, а по окончании зарядки гаснет.

4 По окончании зарядки извлеките элемент питания из зарядного устройства.



- Время полной зарядки составляет около 100 минут. Нормальный диапазон температуры окружающего воздуха для зарядки элемента питания: от 0°C до 40°C.
- Время зарядки может изменяться в зависимости от окружающей температуры и условий зарядки.
- В конце срока службы аккумулятора время работы фотокамеры уменьшается даже в случае его полного заряда. В этом случае необходимо заменить элемент питания.
- Во время зарядки камеры с аккумулятором в зарядный стенд можно одновременно поместить еще один элемент питания. Когда фотокамера и запасной аккумулятор установлены в зарядный стенд, включаются красный индикатор (CAMERA) и красный индикатор (BATTERY). По окончании зарядки уставленного в фотокамеру аккумулятора, автоматически начнется зарядка запасного элемента питания. В этот момент индикатор (CAMERA) гаснет, а индикатор (BATTERY) продолжает светиться.
- Можно также извлечь аккумулятор из камеры и подзарядить его с помощью зарядного устройства K-BC8E.

Caution

- Всегда подзаряжайте элемент питания перед первым использованием камеры или после длительного перерыва в ее использовании.
- Зарядный стенд D-BC23 запрещается использовать для зарядки каких-либо других элементов питания кроме литий-ионного аккумулятора D-LI8. В противном случае возможен перегрев или повреждение зарядного устройства.
- Если аккумулятор установлен правильно, но индикатор заряда не горит, возможно, элемент питания неисправен. Замените его.

• Приблизительное время работы (в случае полного заряда аккумулятора D-LI8)

Количество записываемых изображений:

Около 100 (при 23°C, включенном ЖК мониторе и использовании вспышки для 50% кадров, согласно испытаниям по стандарту CIPA)

Продолжительность воспроизведения:

Около 130 мин.

(согласно условиям измерений PENTAX)

- Вышеприведенные значения могут изменяться в зависимости от условий, в которых используется камера.

Caution

- При пониженной температуре работа элемента питания временно ухудшается. При пониженной температуре держите камеру в кармане или под верхней одеждой. Работа элемента питания восстановится при комнатной температуре.
- Если вы отправляетесь в путешествие или планируете снимать при пониженной температуре, возьмите с собой запасной аккумулятор.

• Индикатор уровня заряда элемента питания

Проверяйте уровень заряда элементов питания с помощью символа , отображаемого на ЖК мониторе.



(индикатор зеленый) : Элемент питания заряжен.



(индикатор желтый) : Элемент питания частично разряжен.



(индикатор красный) : Элемент питания разряжен.



[Источник питания разряжен] : После появления этого сообщения камера автоматически выключится.

- **Подлежащие вторичной переработке элементы питания**



Этот знак обозначает, что элемент питания подлежит вторичной переработке. Заклейте клеммы изоляционной лентой и отнесите элемент питания в соответствующий пункт приема.

Li-ion

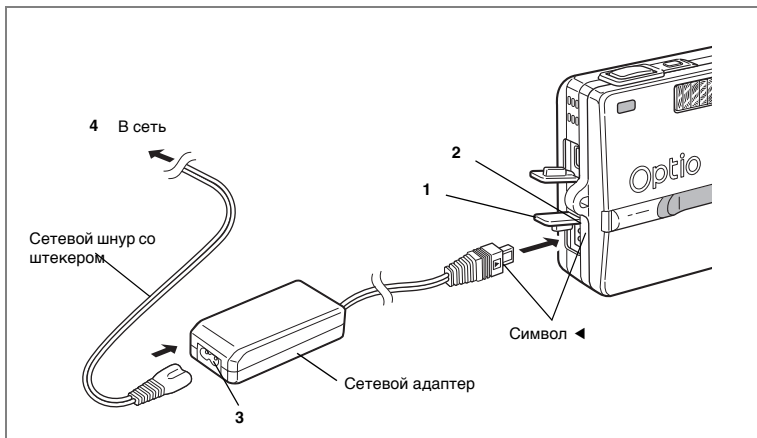

Использование сетевого адаптера (продается отдельно)

Если вы предполагаете использовать ЖК монитор в течение длительного времени или подключить фотокамеру к компьютеру, используйте сетевой адаптер K-AC8E.

- 1** Прежде чем открыть отсек разъемов, убедитесь, что камера выключена.
- 2** Вставьте шнур сетевого адаптера в сетевой разъем камеры таким образом, чтобы символы ◀ совпали.
- 3** Подключите сетевой шнур со штекером к сетевому адаптеру.
- 4** Вставьте сетевой шнур со штекером в сетевую розетку.



- Перед подключением/отключением сетевого адаптера убедитесь в том, что фотокамера выключена.
- При подключении сетевого адаптера убедитесь, что все штекеры прочно вошли в разъемы. Если во время съемки, произойдет разъединение адаптера, изображение будет потеряно.
- Изучите инструкцию на сетевой адаптер.
- При подключении кабеля к сетевому разъему камеры совмещайте символы ◀. Не прилагайте излишних усилий, чтобы не повредить разъем.

Меры предосторожности при работе с зарядным стандом и сетевым адаптером

Чтобы не допустить возгорания или поражения электрическим током во время работы с адаптером или зарядным стандом, ознакомьтесь с разделом “МЕРЫ БЕЗОПАСНОСТИ ПРИ РАБОТЕ С ФОТОКАМЕРОЙ” на стр. 1. Технические характеристики зарядного станда и сетевого адаптера приведены в разделе Стр. 166.

1

Подготовка к съемке

Установка карты памяти SD



В данной камере может использоваться карта памяти SD. На нее записываются отснятые изображения и аудиофайлы.



- Перед установкой или удалением карты памяти следует выключить фотокамеру.
- Новую карту памяти или карту памяти, использовавшуюся в другой камере, следует предварительно отформатировать. Инструкции по форматированию смотрите в разделе “Форматирование карты памяти SD” (стр.142).

1 Откройте крышку отсека.

Сдвиньте защелку крышки отсека питания / карты памяти в направлении стрелки ① и откройте крышку ②.

2 Вставьте до щелчка карту памяти таким образом, чтобы сторона с меткой ▲ была обращена к монитору.

3 Закройте крышку отсека.

Чтобы извлечь карту памяти, нажмите на неё в направлении стрелки и вытащите из отсека.



Количество записываемых изображений определяется емкостью карты памяти, а также выбранным размером и уровнем качества изображений. (стр.23)

Правила обращения с картой памяти SD

- Перед тем, как открывать отсек питания / карты памяти, следует выключить фотокамеру.
- Карты памяти SD имеют механизм защиты записи. В положении [LOCK] запись и удаление изображений, форматирование карты памяти не выполняются.
- Соблюдайте осторожность при удалении карты памяти сразу после записи кадра, так как она может быть горячей.
- Запрещается открывать отсек карты памяти или выключать фотокамеру в процессе записи, воспроизведения или при передаче данных на компьютер через USB-кабель, так как это может привести к потере данных или повреждению карты.
- Запрещается изгибать карту или подвергать ее механическим воздействиям. Не допускайте попадания на карты воды и защищайте ее от высокой температуры.
- Новые карты памяти и карты памяти, использовавшиеся с другими камерами, необходимо отформатировать. Смотрите раздел "Форматирование карты памяти" "Форматирование карты памяти SD" (стр.142).
- Запрещается извлекать карту памяти в процессе форматирования, т.к. это может привести к ее повреждению и дальнейшей непригодности.
- В случаях, указанных ниже, возможно стирание данных, записанных на карту памяти SD. PENTAX не несет никакой ответственности за потерю данных
 - (1) при неправильной установке карты памяти.
 - (2) при воздействии на карту памяти статического электричества или электрических помех.
 - (3) если карта не использовалась в течение длительного времени
 - (4) если в момент записи или доступа к данным, записанным на карту, была удалена карта памяти, отсоединился сетевой адаптер или был удален аккумулятор.
- Срок службы карты памяти SD ограничен. Если карта не используется в течение длительного времени, данные на ней могут быть утеряны. Периодически копируйте записанные изображения на компьютер.
- Не используйте и не храните карту памяти в таких местах, где на нее может воздействовать статическое электричество или электрические помехи.
- Не используйте и не храните карту памяти под прямым солнечным светом, так как при этом возможны резкие изменения температуры и конденсация влаги.
- При использовании карты памяти SD с низкой скоростью записи запись видеоролика может остановиться несмотря на достаточную емкость памяти, а фотосъемка и воспроизведение могут занять больше времени.
- При покупке карты памяти SD убедитесь в ее совместимости с вашей фотокамерой на веб-сайте PENTAX или же в ближайшем центре обслуживания PENTAX.

Механизм защиты от записи

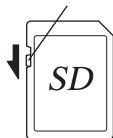

Размер и качество изображения

Выберите оптимальные для ваших целей размер и уровень качества снимка. Более высокий уровень качества и разрешение позволяют распечатать более четкие фотографии, но увеличение объема данных снижает лимит записи кадров.

Выберите соответствующее разрешение и уровень качества в меню [📷 Съемка].

Программное меню ☞ стр.38

Выбор разрешения ☞ стр.88

Выбор уровня качества изображения ☞ стр.90

● Оптимальные размеры в зависимости от цели

Размер	Рекомендуемое использование
2560x1920	Высококачественная печать, крупноформатная печать, редактирование изображения
2048x1536	
1600x1200	
1024x768	
640x480	Печать снимков формата открытки, размещение на веб-сайтах, отправка по электронной почте

Более четкое изображение ↑

Исходной установкой является 2560x1920.

● Оптимальное качество в зависимости от цели

★★★	Наилучшее	Минимальная степень сжатия. Для больших снимков формата A4.
★★	Повышенное	Стандартная степень сжатия. Для распечатки фотоснимков и просмотра на мониторе компьютера.
★	Хорошее	Максимальная степень сжатия файла. Используется для отправки по электронной почте и размещения на веб-сайте.

Исходной установкой является ★★★.

● Примерное количество записываемых кадров в зависимости от размеров и качества

Уровень качества Разрешение	Наилучшее ★★★	Повышенное ★★	Хорошее ★	Видео (320x240)
2560x1920	Около 42	Около 66	Около 93	Около 158 сек.
2048x1536	Около 61	Около 95	Около 132	
1600x1200	Около 81	Около 127	Около 174	
1024x768	Около 132	Около 202	Около 274	
640x480	Около 192	Около 295	Около 349	

- В приведенной выше таблице указано количество изображений для карты памяти SD (64MB).
- Данные, содержащиеся в приведенной выше таблице, основываются на стандартных условиях съемки PENTAX и могут изменяться в зависимости от объекта, режима съемки, карты памяти и т.д.

Начальные установки

1

Подготовка к съемке



При появлении экрана начальных установок или настройки даты во время первого включения камеры выполните описанные ниже процедуры по выбору языка и/или текущих показаний даты и времени.

При появлении экрана начальных установок:

☞ стр.24, 25 “Выбор языка”, “Установка даты и времени”

При появлении экрана настройки даты:

☞ стр.25 “Установка даты и времени”

При отсутствии этих данных на экране монитора установка не требуется.

Выбор языка

Можно выбрать следующие языки отображения меню и сообщений об ошибках: английский, французский, немецкий, испанский, итальянский, русский, корейский, китайский (традиционный и упрощенный) и японский.

1 С помощью кнопок (▲ ▼) выберите пункт [Language/言語].

По умолчанию используется английский язык.

2 Нажмите кнопку джойстика (▶).

На мониторе появится меню для выбора языка.

3 Выберите язык с помощью кнопок джойстика (▲ ▼).

4 Нажмите кнопку подтверждения ОК.

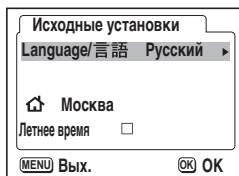

Установка даты и времени

Установите текущую дату, время и формат датирования.

1 Нажмите кнопку джойстика (▶).

Над пунктом “ГГ/ММ/ДД” и под ним появятся символы ▲ и ▼.

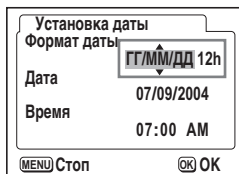

2 Кнопками джойстика (▲ ▼) выберите формат даты.

3 Нажмите кнопку джойстика (▶).

Выше и ниже “12h” появятся символы ▲ и ▼.

4 Используйте кнопки джойстика (▲ ▼) чтобы выбрать [24h] (24-часовой режим) или [12h] (12-часовой режим).

5 Нажмите кнопку джойстика (▶).

6 При помощи кнопок джойстика (▲ ▼) выберите [Дата].

7 Нажмите кнопку джойстика (▶).

Над номером месяца и под ним появятся символы ▲ и ▼.

8 Кнопками джойстика (▲ ▼) введите номер месяца.

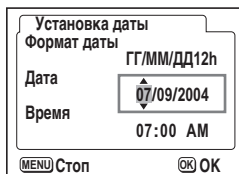

9 Для установки показаний даты и года повторите действия 7 и 8.

10 Нажмите кнопку джойстика (▶).

11 При помощи кнопок джойстика (▲ ▼) выберите [Время].

12 Нажмите кнопку джойстика (▶).

Над значением часа и под ним появятся символы ▲ и ▼.

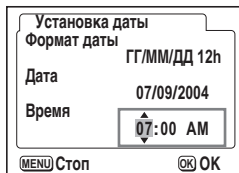

13 При помощи кнопок джойстика (▲ ▼) установите час.

Переключение AM/PM происходит автоматически, если выбрано [12h] в пункте 3.

14 Для установки минут повторите действия 12 и 13.**15 После окончания установок нажмите кнопку подтверждения ОК.**

Камера готова к съемке. Если вы устанавливали дату и время, используя кнопку MENU, вы возвратитесь к экрану меню. Нажмите кнопку MENU.



- По завершении настройки и нажатии кнопки подтверждения ОК показания на часах сбрасываются на 00 сек.
- Для установки точного времени нажмите кнопку ОК одновременно с сигналом точного времени (по радио или телевидению).



- В момент вывода экрана исходных установок вы можете отменить ввод установок и переключить камеру в режим съемки. Для этого надо нажать кнопку меню MENU. В этом случае экран исходных установок появится при следующем включении камеры.
- Установленные параметры можно изменить в любой момент. Смотрите раздел “Изменение даты и времени” (стр.147).

Фотосъемка

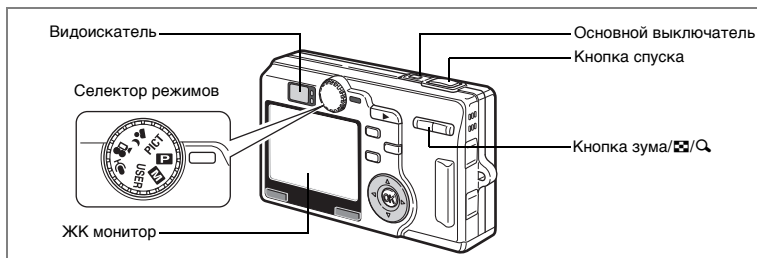

Ниже описан простейший способ фотосъемки. Вспышка срабатывает автоматически в зависимости от условий освещенности.

- 1 Нажмите основной выключатель.**
Камера включится.
- 2 Переключите селектор режимов на **P**.**
- 3 Убедитесь, что объект сфокусирован, и проверьте информацию на ЖК мониторе.**



Рамка фокусировки

Рамка фокусировки в центре монитора указывает зону автоматической фокусировки.

Для изменения масштаба изображения воспользуйтесь кнопкой зума/[icon]/[icon].

▲ : увеличивает объект.

▲▲▲ : увеличивает зону охвата.

Вы можете проверить размер объекта по видоискателю.



Так как видоискатель не имеет рамки фокусировки, производите фокусировку по монитору.

- 4 Нажмите спусковую кнопку наполовину.**
Если объект сфокусирован, включается зеленая индикация рамки фокусировки.
- 5 Нажмите кнопку спуска.**
В течение 1 секунды кадр отображается на мониторе (Мгновенный просмотр) и записывается на карту памяти SD фотокамеры. При этом попеременно мигают зеленый и красный индикаторы, расположенные справа от видоискателя.

Использование кнопки спуска

Кнопка спуска имеет двухступенчатое управление.

Половинное нажатие

При половинном нажатии кнопки спуска происходит блокировка фокуса и экспозиции. При этом на экране монитора и индикаторами фокусировки и вспышки отображается следующая информация.

1. Рамка фокусировки

Если объект сфокусирован, рамка высвечивается зеленым цветом.

Если объект не в фокусе, рамка не отображается.

2. Индикаторы

	Индикатор фокусировки (зеленый)	Индикатор вспышки (красный)
Горит	Объект съемки в фокусе	Вспышка заряжена
Мигает	Объект съемки не в фокусе	Вспышка заряжается

Во время зарядки вспышки производить съемку невозможно.

Полное нажатие

Нажмите кнопку вниз до конца, чтобы сделать снимок.

Условия, когда автоматическая фокусировка затруднена

Фотокамера не может выполнить фокусировку при перечисленных ниже условиях. В этом случае, зафиксируйте фокусировку на каком-либо объекте, находящемся на том же расстоянии, что и предмет съемки (нажав спусковую кнопку до половины), затем, удерживая кнопку, наведите камеру на предмет съемки и нажмите кнопку спуска полностью.

- Низкоконтрастные объекты, например, синее небо или белая стена.
- Темные места или объекты, или условия, снижающие отражение света.
- Объект с мелкими деталями
- Быстродвижущиеся объекты
- Когда в одном кадре один объект находится на переднем плане, а второй на заднем плане.
- Объекты в условиях сильного контрового света.

Мгновенный просмотр

По умолчанию время мгновенного просмотра составляет 1 секунду.

В течение этого промежутка времени вы можете удалить кадр, нажав на кнопку  (появится экран подтверждения удаления), затем выбрав [Удалить] и нажав на кнопку ОК. (стр.118)

Для записи звукового комментария к кадру нажмите кнопку ОК во время мгновенного просмотра.

Изменение времени мгновенного просмотра стр.99

Воспроизведение кадров

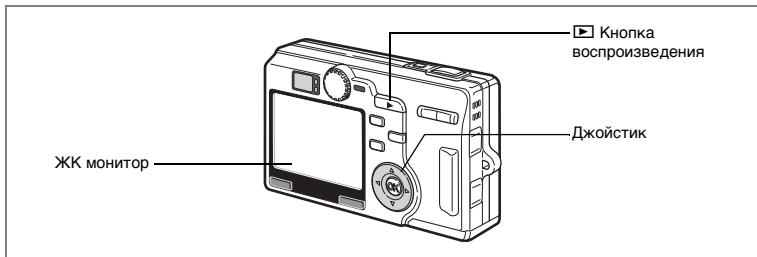

Воспроизведение изображения

Вы можете сразу же воспроизвести отснятый кадр.



- 1 После съемки кадра нажмите кнопку воспроизведения .**
На мониторе появится отснятый кадр.



Изменение масштаба изображения на дисплее  стр.111

Воспроизведение предыдущего и последующего изображения

При воспроизведении кадров можно вызывать для просмотра предыдущее или последующее изображение.

- 1 После съемки кадра нажмите кнопку воспроизведения .**
На мониторе появится отснятый кадр.
- 2 Нажимайте кнопки джойстика ( ).**



вызывает предыдущий кадр.



вызывает следующий кадр.

Поворот отображаемого кадра

1 После съемки кадра нажмите кнопку воспроизведения .

На мониторе появится отснятый кадр.

2 Нажмите кнопку джойстика (▼).

При каждом нажатии этой кнопки изображение поворачивается на 90° по часовой стрелке.





- Изображение после поворота не может быть увеличено.
- Если при повороте изображения, вы переключитесь в режим съемки или в меню, информация о повороте изображения будет сохранена.
- Изображение, отснятое на другой камере или созданное на компьютере, повернуть нельзя.

Удаление вызванного кадра

Для удаления отображенного на мониторе изображения надо нажать кнопку , с помощью кнопок джойстика (▲) выбрать [Удалить] и нажать кнопку ОК.

Для возврата в режим съемки, наполовину нажмите кнопку спуска или поверните селектор режимов.



- При переключении на режим воспроизведения на экране монитора отображается последний отснятый кадр.
- С помощью кнопки зума / можно увеличить изображение на мониторе. (При повороте изображения функция увеличения не действует.)
- Если записанных кадров нет, на мониторе появляется сообщение [Нет изображений и аудиозаписей].

Удаление изображений, видеороликов и фонограмм
стр.118

Примечания

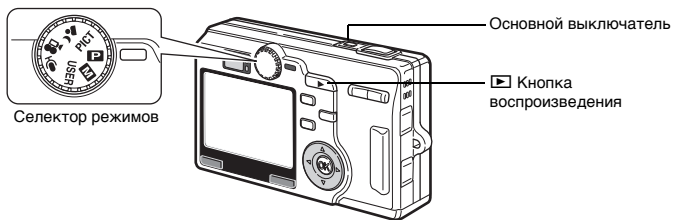

Включение и выключение фотокамеры



3

1 Нажмите на основной выключатель.

Объектив выдвигается, и камера переходит в режим съемки. При половинном нажатии кнопки спуска фотокамера готова к съемке.

- Для переключения в режим воспроизведения при выдвинутом объективе нажмите кнопку воспроизведения .
- Для воспроизведения при закрытом объективе удерживайте кнопку  в нажатом положении не менее двух секунд.

2 Еще раз нажмите основной выключатель.

Камера выключится.

Переключение между режимом съемки и воспроизведения  стр.81

Фотосъемка  стр.48

Включение фотокамеры в режиме воспроизведения

Для поочередного воспроизведения изображений используйте режим воспроизведения с закрытым объективом.

1 При включении камеры одновременно нажмите кнопку воспроизведения .



Фотокамера включается в режиме воспроизведения с закрытым объективом.

Для переключения между режимом воспроизведения и съемки при закрытом объективе выполните следующие операции.

Режим воспроизведения при закрытом объективе ⇄ “Режим съемки

- Нажмите кнопку воспроизведения  или кнопку спуска.
- Поверните селектор режимов.

Режим съемки ⇄ “Режим воспроизведения при закрытом объективе

- Удерживайте кнопку  в нажатом положении не менее двух секунд.
- Нажмите кнопку воспроизведения . (для режима фонограммы).

Воспроизведение фотоснимков  стр.29

Включение фотокамеры в режиме записи звука

Режим записи фонограммы предназначен только для записи звука.

При этом объектив не выдвигается.

Фотокамеру можно использовать в качестве диктофона.

1 Переключите селектор режимов на и нажмите основной выключатель.

Камера включается в режиме записи фонограммы. Объектив не выдвигается.







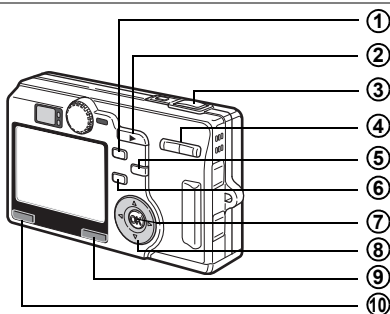









При переключении селектора в режим записи фонограммы объектив выдвигается, и камера переходит в режим съемки.

Запись фонограммы  стр.108



Режим съемки

- ① **Кнопка**
Изменение режима работы вспышки. (стр.84)
- ② **Кнопка воспроизведения**
Включение режима воспроизведения. При повторном нажатии – возврат к режиму съемки. (стр.29)
- ③ **Кнопка спуска**
Половинное нажатие: Блокировка фокуса и экспозиции.
Возврат в режим съемки после выбора пункта меню.
Полное нажатие: Съемка кадра.
Начинает и завершает видеосъемку.
Возврат в режим съемки после выбора пункта меню.
- ④ **Кнопка зума**
Изменение масштаба объекта. (стр.27)
- ⑤ **Кнопка**
Порядок переключения режимов
Режим Макро (стр.85)
Режим Супермакро (стр.85)
Бесконечность/пейзажный режим (стр.85)
Ручная фокусировка (стр.86)
Режим выбора зоны AF (стр.87)

- ⑥ **Кнопка**  
Порядок переключения режима кадров
Автоспуск ( стр.70) Непрерывная съемка ( стр.71)
Автобрекетинг ( стр.74) Интервальная съемка ( стр.76)
Съемка с пультом ДУ ( стр.72)
- ⑦ **Кнопка OK**
Изменение информации, отображаемой на мониторе. ( стр.114)
Выбирает пункт меню.
- ⑧ **Джойстик** ( )
Устанавливает экспозицию.
- ⑨ **Кнопка Fn**
Вывод экрана пользовательских установок Fn.
- ⑩ **Кнопка MENU**
Вызов меню [ Съемка], [ Воспроизвед.] и [ Установки]. ( стр.38)

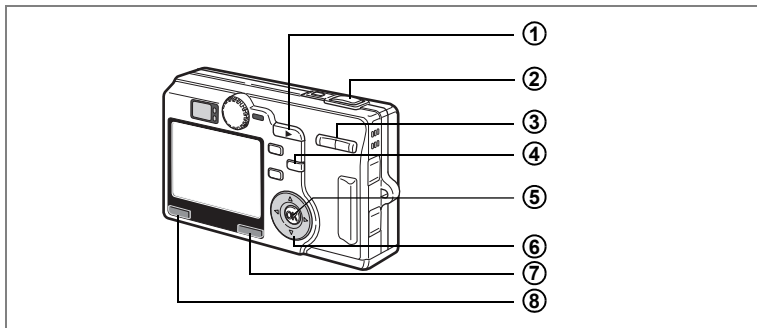

Режим воспроизведения

- ① **▶ Кнопка воспроизведения**
Переключение в режим съемки.
- ② **Кнопка спуска**
Половинное нажатие: Переключение в режим съемки, блокировка фокуса и экспозиции.
Полное нажатие: Переключение в режим съемки и съемка кадра. Переключает в режим съемки, начинает и завершает видеосъемку.
- ③ **Кнопка зума/☒/Q**
Нажмите ☒ в обычном режиме воспроизведения для отображения девяти кадров одновременно. (☞стр.115)
Нажатие кнопки зума/☒/Q в режиме зум-дисплея позволяет изменять масштаб изображения на ЖК-мониторе. (☞стр.111)
- ④ **☒**
Удаление отображенного на мониторе кадра. (☞стр.118)
- ⑤ **Кнопка ОК**
Изменение информации, отображаемой на мониторе: (☞стр.82)
Фото, видео: Дисплей включен, дисплей гистограмм, дисплей выключен
Звук: Дисплей включен, дисплей выключен
- ⑥ **Джойстик**
(▲) Воспроизведение видеоролика и фонограммы. (☞стр.109, 113)
(◀▶) Вызов предыдущего или следующего кадра. (☞стр.29)
(▼) Поворот изображения. (☞стр.30)
Остановка воспроизведения видеоролика.
- ⑦ **Кнопка Fn**
Выход экрана пользовательских установок Fn.
- ⑧ **Кнопка MENU**
Вызов меню [📷 Съемка], [▶ Воспроизвед.] и [⚙️ Установки]. (☞стр.38)

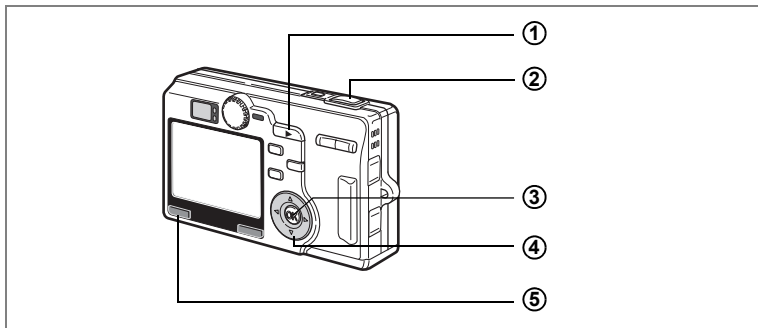

Режим записи фонограммы

- 1** **▶ Кнопка воспроизведения**
 Переключение в режим воспроизведения с закрытым объективом. (☞стр.36) При повторном нажатии – возврат к режиму записи фонограммы.
- 2** **Кнопка спуска**
 При однократном нажатии включает запись кадра, при повторном – останавливает процесс записи.
 Если кнопку спуска удерживать нажатой более 1 секунды, запись фонограммы будет длиться до тех пор, пока вы не отпустите кнопку.
- 3** **Кнопка ОК**
 Изменение информации на ЖК мониторе:
 Дисплей включен, дисплей выключен
- 4** **Джойстик (в режиме воспроизведения с закрытым объективом)**
 (▲) Включает воспроизведение. Повторное нажатие в режиме воспроизведения включает паузу.
 (◀▶) Во время воспроизведения выполняет следующие функции. Выбирает запись перед воспроизведением.
 При нажатии кнопки (◀) в режиме воспроизведения включается обратная перемотка на 5 сек.
 При нажатии кнопки (▶) в режиме воспроизведения включается перемотка вперед на 5 сек.
- 5** **Кнопка MENU**
 При нажатии в режиме ожидания или перед записью /воспроизведением вызывает меню [▶ Воспроизвед.] и [⌘ Установки]. (☞стр.38)

Для вызова на монитор программного меню используется кнопка меню (MENU). В меню можно задать параметры съемки, сохранить эти установки для дальнейшей съемки или изменить установленные ранее настройки. Данная фотокамера имеет два типа меню: краткое меню ("Мое меню"), в котором можно задать наиболее используемые функции, и полное меню, содержащее все функции.

Работа с полным меню

3

При вводе установок меню на мониторе отображается указатель по выполнению операции.

1 Нажмите кнопку MENU.

При вызове меню в режиме съемки появляется меню [📷 Съемка], а при вызове меню в режиме воспроизведения – меню [▶ Воспроизвед]. Выбранная область заключена в рамку.

2 Нажимайте кнопки джойстика (◀ ▶).

Смена экрана меню.

3 Выберите пункт меню кнопками джойстика (▲ ▼).

Перемещение рамки вверх и вниз.

4 Измените установку выбранного пункта.

Изменить установочные параметры можно тремя способами.

- ① **Для вывода на экран установочных параметров нажмите кнопку джойстика (▶) и сделайте соответствующие изменения. (Выпадающее меню)**
Чтобы вернуться к меню после изменения настроек, нажмите кнопку ОК.
- ② **При помощи кнопки джойстика (▶) перейдите к другой установке и сделайте изменения.**
Чтобы вернуться к меню после изменения настроек, нажмите кнопку ОК.
- ③ **При помощи кнопок джойстика (◀ ▶) измените установочные параметры.**

5 Нажмите кнопку MENU.

Установки сохраняются, и фотокамера переключается в режим съемки или воспроизведения.

1 Кнопка меню (MENU)

Меню [MENU] Съемка



2

Меню [MENU] Воспроизвед.

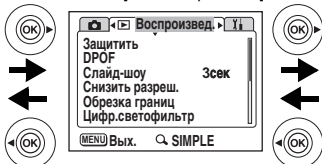

Меню [MENU] Установки

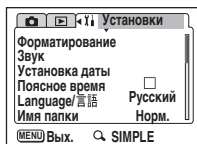

4①

Выпадающее меню

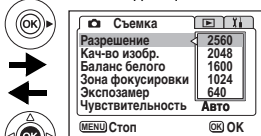

4②

Экран выбора

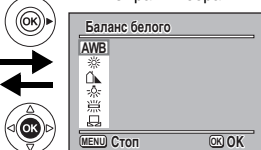

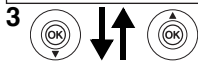
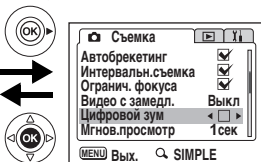

4③



К следующему экрану



Если выполнить следующие действия без нажатия кнопки ОК в пункте 4, установки будут сохранены, и камера переключится в режим съемки или воспроизведения.

Переключение в режим съемки	Нажмите спусковую кнопку наполовину. Нажмите кнопку спуска полностью. Поверните селектор режимов.
Переключение в режим воспроизведения	Нажмите кнопку воспроизведения.
Переход в режим съемки или воспроизведения.	После завершения настройки нажмите кнопку Fn , кнопку  , кнопку  или кнопку  .



3



- Если для выхода из экрана ① или ② вы нажмете кнопку MENU, сделанные вами изменения в настройках будут потеряны.
- Если вы неправильно выключите камеру (например, извлечете элемент питания при включенной камере), то даже после нажатия кнопки подтверждения сделанные вами изменения в настройках будут потеряны.
- Выход из меню происходит автоматически приблизительно через одну минуту после последней операции.

Список полного меню





Меню [Съемка]

Пункт меню	Описание	Установка по умолчанию	Стр.
Разрешение	Для определения разрешения	2560 x1920	стр.88
Кач-во изобр.	Для выбора уровня сжатия изображения	★★	стр.90
Баланс белого	Для настройки цветового баланса в соответствии с освещением.	AWB (Авторежим)	стр.92
Зона фокусировки	Для изменения режима автофокусировки.	[] (Многозонный)	стр.94
Экспомер	Для установки метода замера экспозиции.	 (Мульти-сегментный)	стр.95
Чувствительность	Для ввода светочувствительности.	Авто (Авторежим)	стр.96
Автобрекетинг	Для установки параметров автобрекетинга, например, шага экспокоррекции, насыщенности и резкости.	Экспозиция (±0.3)	стр.74
Интервальн.съемка	Для съемки кадров через заданный интервал времени.	—	стр.76
Огранич.фокуса	Для выбора/отказа от ограничения изменения фокусного расстояния при стандартной съемке и макросъемке	Вкл (Включено)	стр.97
Видео с замедл.	Для установки частоты смены кадров при видеозаписи	Выключен	стр.79
Цифровой зум	Для съемки кадров с использованием цифрового зума.	Вкл (Включено)	стр.68
Мгнов.просмотр	Для установки времени мгновенного просмотра.	1 сек.	стр.99
Режим 3D	Для получения стереофотографий.	⇕ (Параллельный метод)	стр.60
Память настроек	Для сохранения установок перед выключением камеры.	—	стр.104
 M	Для регистрации ручного режима экспозиции	M	стр.49
USER	Для установки функций пользовательского режима	P	стр.54
Подавление шума	Для уменьшения шумов	Вкл (Включено)	стр.98
Резкость	Для установки резкости.	Нормал. (Нормально)	стр.100
Насыщенность	Для установки насыщенности.	Нормал. (Нормально)	стр.101
Контраст	Для установки контраста.	Нормал. (Нормально)	стр.102

Меню [Воспроизвед.]

Пункт меню	Описание	Стр.
Защитить	Для защиты изображений и аудиозаписей от удаления	стр.122
DPOF	Для настройки функции распечатки фотоснимков	стр.125
Слайд-шоу	Изображения воспроизводятся последовательно друг за другом	стр.116
Снизить разреш.	Для изменения размера изображения.	стр.134
Обрезка границ	Для обрезки границ кадра	стр.136
Цифр.светофильтр	Для создания спецэффектов с помощью цветных светофильтров (красный, синий, зеленый и др.)	стр.138
Быстр.увеличение	Для воспроизведения изображений с максимальным увеличением при однократном нажатии кнопки зума/  /Q	стр.112
Быстр.удаление	Для отображения экрана удаления с выделением [Удалить] или [Удалить все] при выборе установки "Вкл"	стр.119

Меню [Установки]

Пункт меню	Описание	Стр.
Форматирование	Для форматирования карты памяти SD	стр.142
Звук	Для регулировки громкости системных звуков и громкости воспроизведения, настройки вида и громкости звукового сигнала при включении, срабатывании затвора, нажатии кнопок, работе автоспуска и т.д.	стр.148
Установка даты	Для установки даты и времени	стр.147
Поясное время	Для установки времени в различных городах мира	стр.150
Language/言語	Для изменения языка отображения меню и сообщений	стр.152
Имя папки	Для изменения названия папки, в которой будут сохраняться изображения и фонограммы	стр.152
Экран.установки	Для установки заставки монитора, цвета фона и экранных эффектов	стр.144
Уровень яркости	Для регулировки яркости монитора	стр.143
Видеовыход	Для установки стандарта выходного видеосигнала	стр.153
USB соединение	Для изменения режима соединения USB	стр.153
Режим ожидания	Для установки функции энергосбережения	стр.154
Автовыключение	Для автоматического отключения камеры.	стр.155
Назначение Fn	Для назначения специальных функций кнопкам джойстика (   	стр.156
Сброс установок	Для возвращения к установкам камеры, используемым по умолчанию	стр.159

Примечания

Работа с кратким меню

Краткое меню отображает только наиболее используемые функции. Это меню доступно и в режиме съемки, и в режиме воспроизведения.

1 Нажмите кнопку MENU.

Появится полное меню. В режиме съемки будет появляться меню [📷 Съемка], а в режиме воспроизведения будет появляться [▶ Воспроизвед.].

Выбранная область выделена голубой рамкой.

2 Нажмите / на кнопке зума/ / .

Появится краткое меню.

3 При помощи кнопок джойстика (▲ ▼) выберите пункт меню.

Перемещение рамки вверх и вниз.

4 Измените установку выбранного пункта.

Изменить установки можно двумя способами.

- 1 Нажмите кнопку джойстика (▶), чтобы вывести на экран и изменить установочные параметры. (Выпадающее меню)
- 2 При помощи кнопки джойстика (▶) перейдите к другой установке и сделайте изменения.

По окончании изменения установок нажмите кнопку подтверждения ОК для возврата в меню.

5 Нажмите кнопку MENU.

Установки сохраняются, и фотокамера переключается в режим съемки или воспроизведения.

Возврат к полному меню

1 Нажмите / на кнопке зума/ / .

Появится полное меню.

1 Кнопка меню (MENU)

Полное меню



2



3

Краткое меню

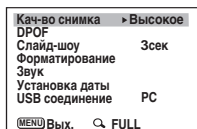

3

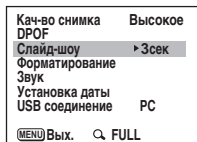
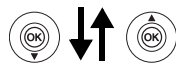

4①

Выпадающее меню

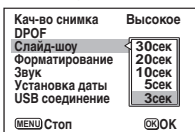
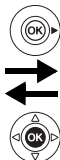

3

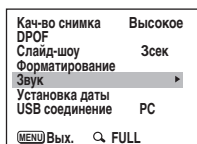
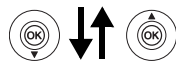

4②

Экран выбора

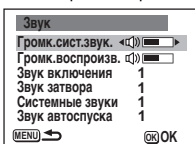
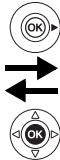



- Установки меню будут сохранены даже при выключении камеры или при переключении в режим съемки или воспроизведения. Если фотокамера выключена или переключена в режим съемки или воспроизведения во время отображения краткого меню, в следующий раз это меню появится при нажатии кнопки MENU.
- Даже если камера отображает краткое меню, доступны режимы интервальной съемки или автобрекетинга (Если они установлены в положение "Вкл".)



- Если перед нажатием кнопки подтверждения ОК вы нажмете кнопку MENU для выхода из меню, сделанные вами изменения в настройках будут потеряны.
- Если вы неправильно выключите камеру (например, извлечете элемент питания при включенной камере), то даже после нажатия кнопки подтверждения сделанные вами изменения в настройках будут потеряны.
- Невозможно вернуться в полное меню во время настройки установок в кратком меню. До перехода в полное меню завершите установку и закройте экран настроек.
- При отображении краткого меню пунктам, не включенным в это меню, присваиваются установки по умолчанию (за исключением настроек language/言語, папки, экрана заставки, эффектов экрана, яркости ЖК-монитора, формата видеовыхода и поясного времени). Если вы перейдете к отображению полного меню, до начала вывода на экран краткого меню, эти установки вернуться к своему прежнему состоянию.
- Установка уровня качества изображения в кратком меню недействительна в полном меню.
- Краткое меню не отображается в режиме USER.

Список краткого меню

Пункт меню	Описание	Стр.
Качество снимка	Для установки разрешения и уровня качества снимков	стр.91
DPOF	Для выбора кадров для печати и указания количества копий	стр.125
Слайд-шоу	Изображения воспроизводятся последовательно друг за другом	стр.116
Форматирование	Для форматирования карты памяти SD	стр.142
Звук	Для регулировки громкости системных звуков и громкости воспроизведения, настройки вида и громкости звукового сигнала при включении, срабатывании затвора, нажатии кнопок, работе автоспуска и т.д.	стр.148
Установка даты	Для установки показаний даты/времени и стиля датирования	стр.147
USB соединение	Для изменения соединения USB	стр.153

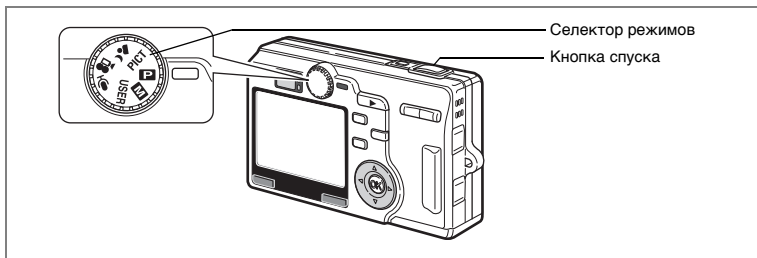

4

Фотосъемка

Настройка функций (Программный режим)

В программном режиме **P** камера автоматически устанавливает оптимальные значения выдержки и диафрагмы. Вы можете регулировать режим работы вспышки или выбрать режим непрерывной съемки.

- 1 Установите селектор режимов на P.**
- 2 Введите требуемые установки.**
Смотрите раздел "Установка функций съемки" (стр.81 – стр.103).
- 3 Нажмите спусковую кнопку наполовину.**
Если объект сфокусирован, включается зеленая индикация рамки фокусировки.
- 4 Нажмите кнопку спуска.**
Снимок сделан.



Если для пользовательского режима USER выбрана установка "P", то при повороте селектора режимов в положение "USER" появится экран установок программного режима.

Съемка неподвижных изображений стр.27

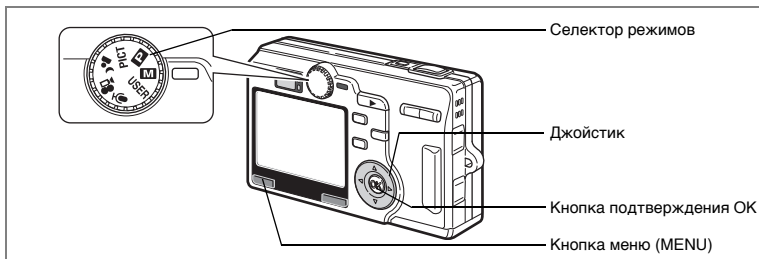

Ручная установка экспозиции (Ручной режим)

В данном режиме выдержка и диафрагма устанавливаются вручную.

- 1 Выберите **M** в меню [📷 Съемка] и нажмите кнопку джойстика (▶).
- 2 Кнопками джойстика (▲ ▼) выберите установку "M".
- 3 Нажмите кнопку ОК и затем кнопку MENU.
- 4 Установите селектор режимов на **M**.
Фотокамера готова к съемке в ручном режиме.
- 5 Используйте кнопки джойстика для изменения выдержки и диафрагмы.
 - ◀ Увеличивает выдержку.
 - ▶ Уменьшает выдержку.
 - ▲ Увеличивает диафрагму.
(Уменьшает числовое значение.)
 - ▼ Уменьшает диафрагму.
(Увеличивает числовое значение.)



Если комбинация выдержки и диафрагмы не обеспечивает надлежащую экспозицию, появится предупреждение.

☒ (горит)	Если отклонение от правильной экспозиции находится в пределах между -0.3 EV и -2.0 EV , загорается ☒, а если в пределах между $+0.3 \text{ EV}$ и $+2.0 \text{ EV}$, загорается ☒ и отображается величина.
☒ (мигает)	Если недозаэкспонирование превышает -2.0 EV , мигает ☒, а если переэкспонирование превышает $+2.0 \text{ EV}$, мигает ☒.
☒ (горит)	Экспомер невозможен.

6 Нажмите кнопку спуска.

Производится съемка кадра при установленных значениях выдержки и диафрагмы.

Воспроизведение  стр.29



- При выключении фотокамеры установки выдержки и диафрагмы сохраняются.
- Если [USER] или **M** в меню [Съемка] было установлено на [**M**], камера будет готова к выполнению изменений в настройках или к съемке в ручном режиме при установке селектора режимов на USER или **M**.



- Функция экспокоррекции недоступна в этом режиме.
- В ручном режиме нельзя выбрать установку [Авто] для чувствительности или режима вспышки.
- Чтобы использовать кнопки джойстика для регулировки фокуса в режиме ручной фокусировки или выбора зоны фокусировки, нажмите кнопку ОК. Чтобы отрегулировать значение выдержки или диафрагмы снова нажмите кнопку ОК.

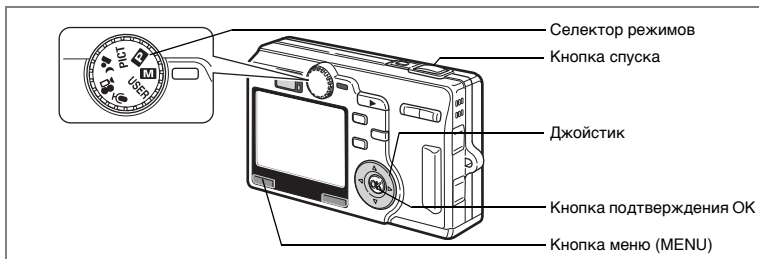

Установка выдержки (Режим приоритета выдержки)

В этом режиме выдержка устанавливается вручную, а камера подбирает оптимальное значение диафрагмы.

- 1 **Выберите **M** в меню [Съемка] и нажмите кнопку джойстика (▶).**
- 2 **Кнопками джойстика (▲ ▼) выберите установку "Tv".**
- 3 **Нажмите кнопку ОК и затем кнопку MENU.**
- 4 **Установите селектор режимов на **M**.**
Фотокамера готова к съемке в режиме приоритета выдержки.
- 5 **С помощью кнопок джойстика (▲ ▼) установите значение выдержки.**
▲ Уменьшает выдержку.
▼ Увеличивает выдержку.
- 6 **Нажмите кнопку спуска.**
Производится съемка кадра.



Выдержка

Воспроизведение стр.29



- При выключении фотокамеры установки выдержки сохраняются.
- Если [USER] или **M** в меню [Съемка] были установлены на [Tv], камера будет готова к выполнению изменений в настройках или к съемке в режиме приоритета выдержки при установке селектора режимов на USER или **M**.



- Чтобы использовать кнопки джойстика для регулировки значения выдержки или фокуса в режиме ручной фокусировки или выбора зоны фокусировки, нажмите кнопку ОК. (Функция джойстика изменяется при каждом нажатии кнопки ОК.)
- Нельзя выбрать установку [Авто] для вспышки, если установлен режим приоритета выдержки.

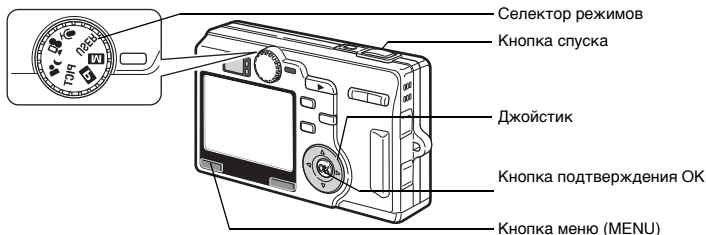

Установка значения диафрагмы (Режим приоритета диафрагмы)

4

В этом режиме диафрагма устанавливается вручную, а камера подбирает оптимальное значение выдержки.

- 1 Выберите **[M]** в меню [**Съемка**] и нажмите кнопку джойстика (**▶**).
- 2 Кнопками джойстика (**▲ ▼**) выберите "Av".
- 3 Нажмите кнопку ОК и затем кнопку MENU.
- 4 Установите селектор режимов на **[M]**.
Фотокамера готова к съемке в режиме приоритета диафрагмы.

- 5 С помощью кнопок джойстика (**▲ ▼**) установите требуемое значение диафрагмы.

- ▲ Увеличивает диафрагму.
(Уменьшает числовое значение.)
- ▼ Уменьшает диафрагму.
(Увеличивает числовое значение.)

- 6 Нажмите кнопку спуска.

Производится съемка кадра.



Значение диафрагмы

Воспроизведение стр.29



- Значение диафрагмы сохраняется после выключения камеры
- Если [USER] или **[M]** в меню [**Съемка**] было установлено в положение [Av], камера будет готова к выполнению изменений в настройках или к съемке в режиме приоритета диафрагмы при установке селектора режимов на USER или **[M]**.



- Чтобы использовать кнопки джойстика для регулировки значения диафрагмы или фокуса в режиме ручной фокусировки или выбора зоны фокусировки, нажмите кнопку ОК. (Функция джойстика изменяется при каждом нажатии кнопки ОК.)
- В ручном режиме нельзя выбрать установку [Авто] для чувствительности.

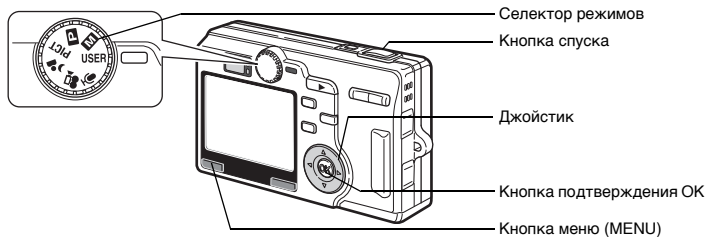

Выбор пользовательского режима (Пользовательский режим)

4

В этом режиме вы можете фотографировать с заранее установленными параметрами съемки.

1 Выберите пункт [USER] в меню [📷 Съемка] и нажмите кнопку джойстика (▶).

2 Кнопками джойстика (▲▼) выберите режим съемки.

Для пользовательского режима можно зарегистрировать один из режимов: "P", "M", "Tv", "Av" и ночная съемка.

3 Нажмите кнопку ОК и затем кнопку MENU.

4 Установите селектор режимов на USER.

Камера готова к съемке в установленном режиме съемки.

5 Нажмите наполовину спусковую кнопку.

Если объект сфокусирован, включается зеленая индикация рамки фокусировки.

6 Нажмите кнопку спуска.

Снимок сделан.



Сохранение установок пользовательского режима
стр.106

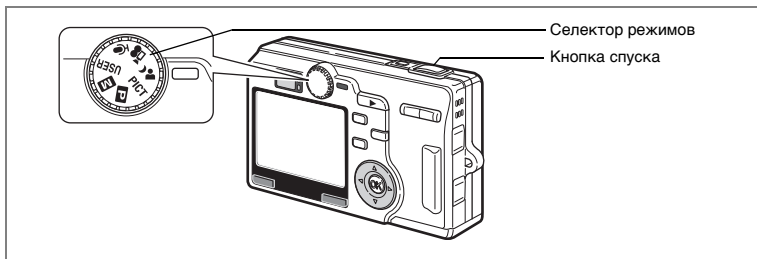

Съемка в условиях низкого освещения (Режим ночной съемки)

Можно производить съемку затемненных сцен, например, в ночное время, с соответствующими настройками.

1 Установите селектор режимов в положение .

Появляется экран режима съемки.

2 Нажмите спусковую кнопку наполовину.

Если объект сфокусирован, включается зеленая индикация рамки фокусировки.

3 Нажмите кнопку спуска.

Снимок сделан.



- Общее время записи будет дольше, если в режиме ночной съемки действует функция шумоподавления.
- Если пользовательский режим был установлен на режим ночной съемки, камера будет готова к съемке в режиме ночной съемки при установке селектора режимов в положение USER.



При съемке затемненных сцен выдержка будет больше. Во избежание вибрации камеры на длинных выдержках рекомендуется использовать штатив.

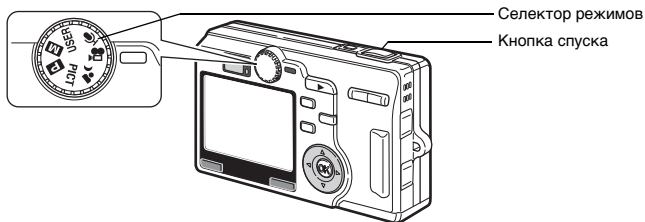

Съемка видеоролика (Видеорежим)

Этот режим предназначен для съемки видеороликов со звуком.

4

Фотосъемка

1 Установите селектор режимов на .

На экране монитора появится следующая информация, и камера готова к съемке видеоролика.



- 1 Символ видеорежима
- 2 Символ выключенной вспышки
- 3 Установка видео с замедлением
- 4 Лимит времени записи

Для фокусировки нажмите кнопку спуска наполовину.



2 Нажмите кнопку спуска.

Начинается съемка. Масштаб изображения можно изменять с помощью кнопки зумирования.

-  : увеличивает объект.
-  : увеличивает зону охвата.

3 Нажмите кнопку спуска.

Съемка закончена.

Caution

В видеорежиме невозможно перемещать зону фокусировки.

Удерживание кнопки спуска в нажатом положении

Чтобы начать съемку, удерживайте кнопку спуска в нажатом положении более 1 секунды. Съемка будет производиться до тех пор, пока вы не отпустите кнопку.



- В видеорежиме разрешение зафиксировано на уровне 320 x 240 пикселей.
- Формат файла видеоролика: AVI (Motion JPEG), около 30 к/с.
- Съемка также прекращается при полном нажатии кнопки спуска после начала съемки видеосюжета с автоспуском.



- В видеорежиме вспышка не работает.
- Непрерывная съемка, автобрекетинг и интервальная съемка недоступны в видеорежиме.
- В видеорежиме нельзя отключить ЖК-монитор.
- В режиме видеосъемки с замедлением [Видео с замедл.] запись звука невозможна.
- В видеорежиме изменить масштаб изображения можно только с помощью функции цифрового зума. При использовании функции цифрового зума контролируйте видеозапись по ЖК-монитору.
- В видеорежиме можно использовать оптический зум для изменения размера изображения, если это делать до начала съемки.
- Зум нельзя использовать при съемке в режиме дистанционного управления.
- Видеоролик записывается на карту памяти после завершения съемки. Это займет некоторое время, после чего камера будет готова к продолжению съемки.
- Время записи видеоролика будет больше, если установлен режим [Видео с замедл.]. Это займет некоторое время, после чего камера будет готова к продолжению съемки.

Видеосъемка с замедлением стр.79

Воспроизведение видеороликов стр.113

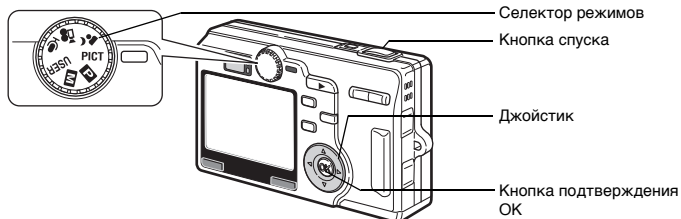

Выбор сюжетных программ съемки (Сюжетные программы)

Вы можете выбрать программу съемки в соответствии со снимаемым сюжетом. Существует двенадцать сюжетных программ.

	Пейзаж	Для передачи естественных красок при съемке пейзажей.
	Цветы	Для получения ярких снимков цветов.
	Портрет	Для выделения объекта на общем фоне при портретной съемке.
	Автопортрет	Для съемки автопортретов и групповых портретов с вашим участием.
	Спорт	Для съемки спортивных мероприятий.
	Пляж & Снег	Для съемки на ярком фоне, например, на берегу моря или в заснеженных горах.
	Осень	Для съемки красочных осенних пейзажей.
	Закат	Для оптимальной передачи красок заката или рассвета.
	Музей	Для съемки произведений искусства в музеях и художественных галереях.
	Натюрморт	Для съемки аппетитных блюд.
	Режим 3D	Этот режим предназначен для съемки кадров со стереоэффектом.
	Режим панорамы	Для съемки кадров с последующим получением панорамного изображения.

- 1 Установите селектор режимов в положение PICT и нажмите кнопки джойстик (▲ ▼).**
Появится экран выбора сюжетных программ.
- 2 С помощью кнопок джойстика (▲ ▼ ◀ ▶) выберите желаемую программу.**
Например, выберите (Пейзаж).

3 Нажмите кнопку подтверждения ОК.

4 Нажмите спусковую кнопку наполовину.

Если объект сфокусирован, включается зеленая индикация рамки фокусировки.

5 Нажмите кнопку спуска.

Снимок сделан.



В режиме сюжетных программ параметры диаграммы экспозиции, экспокоррекции, баланса белого, резкости, насыщенности, контраста и вспышки автоматически устанавливаются на их значения по умолчанию. (Можно изменять установки экспокоррекции и вспышки.)

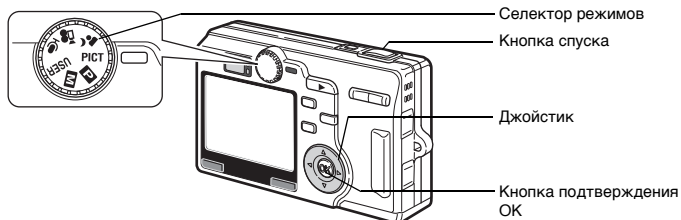

Съемка стереоизображений (Режим стереосъемки)

Вы можете создавать стереоизображения и просматривать их перекрестным (cross) или параллельным (parallel) способом. Настройка по умолчанию – параллельный способ. Если вы распечатаете стереоснимки для просмотра параллельным способом и будете просматривать их через стереоадаптер (приобретается отдельно), то изображения будут казаться объемными. Можно также делать стереоснимки для просмотра перекрестным способом. См. “Выбор режима просмотра” (стр.62).

1 Установите селектор режимов в положение PICT и нажмите кнопки джойстик (▲ ▼).

Появится экран выбора сюжетных программ.

2 С помощью кнопок джойстика (▲ ▼ ◀ ▶) выберите 3D (Режим 3D).

3 Нажмите кнопку подтверждения ОК.

В левой части монитора появится экран для съемки первого изображения.

4 Сделайте снимок.

Держите камеру так, чтобы объект находился в центре левой части экрана, и нажмите кнопку спуска. Правая часть монитора остается свободной, она предназначена для съемки второго изображения.



5 Немного подвиньте камеру вправо, не меняя собственного положения.

6 Съемка второго изображения.

Убедитесь, что объект находится в центре правой части экрана, и нажмите кнопку спуска.

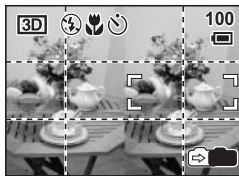

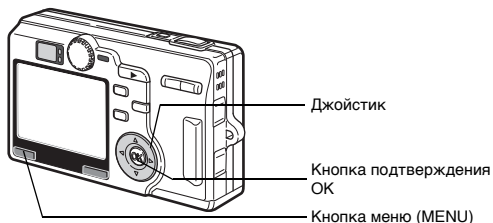

Выбор режима просмотра

1 Нажмите кнопку MENU в режиме съемки.

Появится меню [📷 Съемка].

2 Используйте кнопки джойстика (▲▼) для выбора [Режим 3D], затем нажмите кнопку джойстика (▶).

3 С помощью кнопок (▲▼) выберите метод ↑↑ (параллельный) или ✕ (перекрестный).

Для последующего просмотра фотографий через стереоадаптер, выбирайте ↑↑.

Вы можете просматривать снимки ↑↑ и ✕ также без стереоадаптера.

4 Нажмите кнопку ОК и затем кнопку MENU.

Камера возвращается в режим съемки.

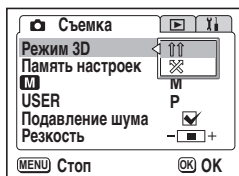

- Для отмены стереорежима выберите любой другой режим в режиме съемки.
- Стереозвук будет потерян, если объект съемки сдвинется до того, как будет сделан второй снимок. Если вы снимаете человека, попросите его не шевелиться и старайтесь, чтобы пауза между первым и вторым снимком была минимальной. Рекомендуется использовать штатив.
- При съемке второго кадра камера должна быть сдвинута на 1/40 расстояния до объекта. Так, если до фотографируемого объекта 3 метра, камера должна быть сдвинута примерно на $3 \text{ м} \cdot \frac{1}{40} = 7.5 \text{ см}$. Так как разные люди видят изображение объемным при разных условиях, в каждом конкретном случае лучше подбирать это значение индивидуально. Таблица, приведенная ниже, поможет определить примерное расстояние, на которое нужно передвигать камеру.

Расстояние до объекта	0,1м	0,3м	0,5м	1м	3м	5 м
Сдвиг камеры	0,5 см	1см	1,5 см	2,5 см	7,5 см	13см

Просмотр 3D-изображений с помощью перекрестного и параллельного методов

Так как расстояние между глазами человека составляет примерно 6-7 см, изображение, видимое левым глазом, чуть отличается от изображения, наблюдаемого правым глазом. Совмещая эти изображения, мозг создает ощущение объема. Такой же принцип положен в основу режима стерео 3D. 3D-изображения можно рассматривать с помощью параллельного (линии взгляда правого и левого глаза идут параллельно друг другу, как при рассматривании удаленных предметов) или перекрестного (линии взгляда пересекаются) методов. Чтобы видеть картинку объемными без адаптера, нужен некоторый опыт.

Как монтировать стереоадаптер Стереoadптер

Соберите адаптер (приобретается отдельно), как это показано ниже.

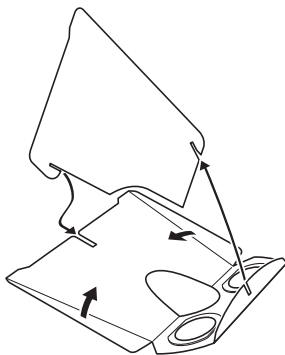

Как просматривать снимки с помощью стереоадаптера

На отпечаток шириной 11-12 см положите стереоадаптер таким образом, чтобы его перегородка находилась на границе кадров.

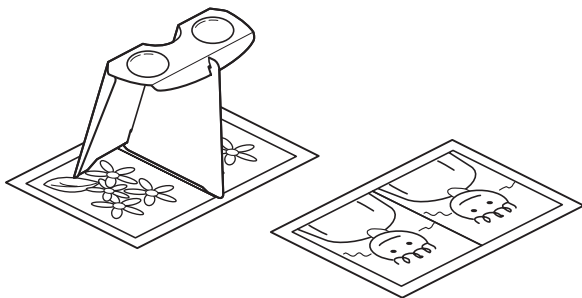

4

Фотосъемка



Из-за индивидуальных особенностей зрения некоторые люди не смогут увидеть изображение объемным на отпечатках такого размера. Особенно трудно увидеть стереоэффект на слишком маленьких или больших отпечатках. Пробуйте использовать отпечатки разного размера для достижения нужного эффекта.



- Никогда не смотрите на солнце через стереоадаптер.
- Не допускайте попадания в стереоадаптер прямых солнечных лучей, это может стать причиной пожара.

Пример стереоснимка (параллельный метод)



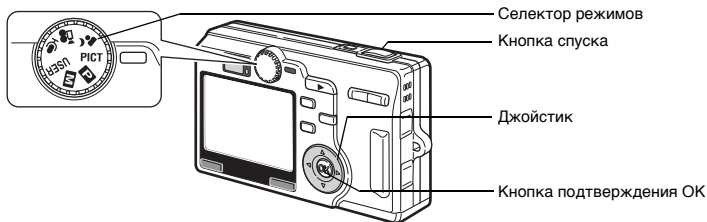

Съемка панорамных кадров (Режим панорамы)

Можно сделать несколько кадров и объединить их в один панорамный снимок. Для этого требуется прилагаемое к фотокамере программное обеспечение (ACDSee for PENTAX и ACD photostitcher) и компьютер. Панорамный режим позволяет накладывать края кадров друг на друга, чтобы затем их можно было легко объединить в одно панорамное изображение.

1 Установите селектор режимов в положение PICT и нажмите кнопки джойстика (▲▼).

Появится экран выбора сюжетных программ.

2 С помощью кнопок джойстика (▲▼◀▶) выберите (Панорамный режим).

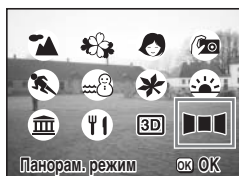

3 Нажмите кнопку ОК.

4 Кнопками джойстика определите направление стыковки кадров.

- ◀ Кадры добавляются слева.
- ▶ Кадры добавляются справа.
- ▲ Кадры добавляются сверху.
- ▼ Кадры добавляются снизу.

На иллюстрации показан пример для кнопки ▶.



5 Сделайте снимок.

Сделайте первый кадр, нажав на кнопку спуска. В левой части монитора появится полупрозрачная правая кромка кадра.



6 Сместите камеру вправо и сделайте второй кадр.

Сместите фотокамеру так, чтобы края полупрозрачного и реального изображения наложились друг на друга и нажмите кнопку спуска. Повторите операции 5 и 6 для съемки третьего и последующих кадров.



7 Нажмите кнопку подтверждения ОК.

Монитор вернется к пункту 4.



Для отмены режима панорамы перейдите в другой режим.



- Фотокамера сама не может соединять снимки. Используйте для этого прилагаемое программное обеспечение (ACDSee for PENTAX и ACD photostitcher). Смотрите инструкции по созданию панорамных снимков в руководстве по подключению к компьютеру.
- Непрерывная съемка недоступна в режиме панорамной съемки.

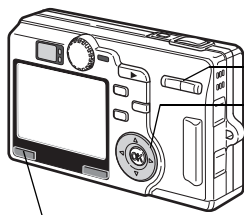

Кнопка зума

Джойстик

Кнопка меню (MENU)

Использование зума

Вы можете использовать зумирование для изменения масштаба изображения и съемки телережима или широкоугольном режиме.

1 Нажмите кнопку зума в режиме съемки.

▲ : увеличивает объект.

▲▲▲ : увеличивает зону охвата.

Если цифровое зумирование выключено, то с помощью оптического зума возможно пятикратное увеличение масштаба изображения. Если цифровое зумирование включено, возможно двадцатикратное увеличение масштаба изображения.

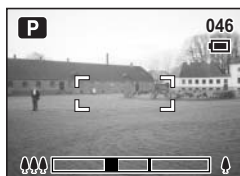

Шкала зумирования Диапазон цифрового зума

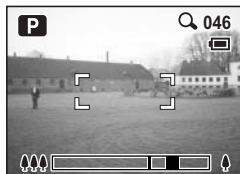

когда цифровой зум включен

Сохранение настроек зума стр.104



В видеорежиме пользоваться оптическим зумом нельзя.

Выключение функции цифрового зума

1 Нажмите кнопку MENU в режиме съемки.

Появится меню [Съемка].

2 Кнопками джойстика (▲▼) выберите установку [Цифровой зум].

3 При помощи кнопок джойстика (◀▶) выберите (Выкл).

4 Нажмите кнопку MENU.

Фотокамера готова к съемке.

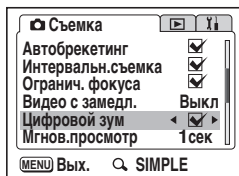

При выключении монитора функция цифрового зума автоматически выключается, даже если эта функция включена в меню.



При использовании цифрового зума необходимо компоновать изображение по монитору.

Сохранение установки функции цифрового зума ^{к3}стр.104

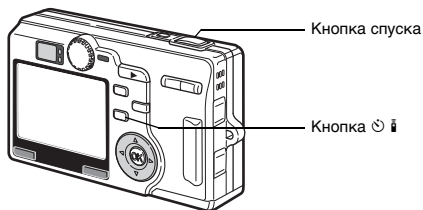

Использование автоспуска

В режиме автоспуска съемка производится через две или десять секунд после нажатия кнопки спуска.

4

Фотосъемка

- 1 Нажав в режиме съемки кнопку джойстика ⌚ Ⓜ, вызовите на монитор ⌚ или Ⓜ.**
- 2 Нажмите кнопку спуска.**

- ⌚ После запуска таймера в течение 7 секунд лампочка будет гореть. Затем примерно 3 секунды лампочка мигает и происходит спуск затвора.
- Ⓜ Включается режим автоспуска. Съемка производится приблизительно через две секунды после того, как лампочка автоспуска начнет мигать.



При смещении камеры во время мигания таймера автоспуска фокусировка может быть потеряна.



- Если монитор включен, на нем будет отображаться счетчик секунд.
- Если во время отсчета секунд вы нажмете кнопку меню, режим автоспуска выключится.
- При съемке в стереорежиме оба изображения будут сняты в режиме автоспуска.

Съемка автопортрета [☞ стр.58](#)

Устранение неисправности "Объект не в фокусе"
[☞ стр.165](#)

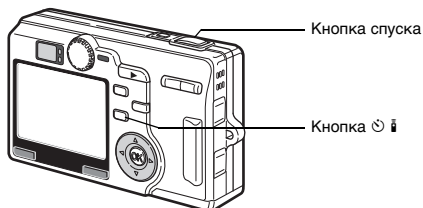

Непрерывная съемка (Режим непрерывной съемки)

Вы можете переключиться в режим непрерывной съемки. В данном режиме процесс фотографирования происходит непрерывно, пока нажата спусковая кнопка.

1 Нажав в режиме съемки кнопку джойстика ☺ i, вызовите на монитор

2 Нажмите спусковую кнопку наполовину.

Если объект сфокусирован, включается зеленая индикация рамки фокусировки.

3 Нажмите кнопку спуска.

Процесс фотографирования будет происходить непрерывно, пока нажата спусковая кнопка.

Съемка будет производиться до тех пор, пока вы не отпустите кнопку спуска.



- Вы можете продолжать съемку до заполнения карты памяти SD.
- Интервал между кадрами изменяется в зависимости от установок [Разрешение] и [Кач-во изобр.].



- В режиме непрерывной съемки вспышка не срабатывает.
- Непрерывная съемка невозможна в режимах видеоролика, панорамы и стереосъемки.
- При первом снимке производится блокировка фокусировки, экспозиции и баланса белого.

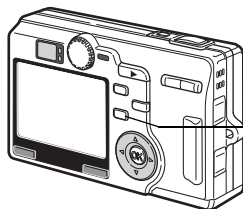

Кнопка

Съемка с пультом дистанционного управления

В качестве режима кадров выберите съемку с ПДУ и используйте пульт типа "E" или "F". Пульт ДУ для камер Pentax приобретается отдельно.

- 1 Нажав в режиме съемки кнопку джойстика , вызовите на монитор или .**

Лампочка автоспуска медленно мигает, фотокамера готова к съемке.

- 2 Нажмите кнопку спуска на пульте дистанционного управления.**

- Мигание лампочки учащается, сообщая о том, что съемка кадра произойдет приблизительно через три секунды.
- Съемка производится немедленно.

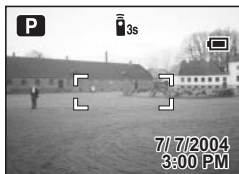

При смещении камеры во время мигания таймера автоспуска фокусировка может быть потеряна.



- Кнопки на фотокамере можно использовать обычным образом.
- Пульт дистанционного управления должен находиться на расстоянии не более 4 м от фронтальной стороны фотокамеры.

Ресурс элементов питания в пульте ДУ

Пульт ДУ позволяет подать около 30,000 команд. Для замены разряженного элемента питания обращайтесь в авторизованный сервисный центр Pentax.

Использование зума в режиме дистанционного управления

Пульт ДУ типа "Е" (продается отдельно) позволяет изменять масштаб изображения кнопкой зума и делать снимки нажатием кнопки спуска.

1 Нажав в режиме съемки кнопку , вызовите на монитор или .

Индикатор автоспуска медленно мигает, камера готова к съемке кадра при помощи пульта ДУ.

2 Нажмите кнопку зума на пульте ДУ.

На экране появляется шкала зумирования. Увеличение будет изменяться при каждом нажатии кнопки зума.

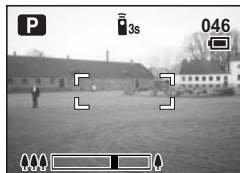

- Цифровой зум не работает в режиме дистанционного управления.
- Зум не работает в режиме дистанционного управления, если на камере установлен видеорежим или режим супермакро.

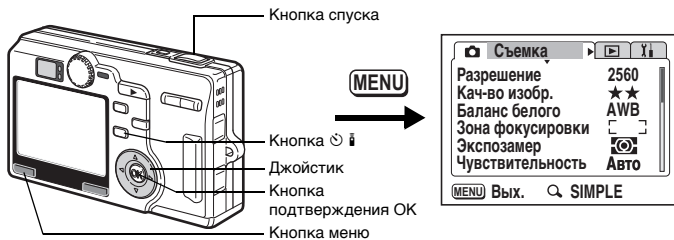

Автоматическое изменение параметров съемки (Автобрекетинг)

4

Фотосъемка

В этом режиме происходит автоматическая съемка 3 кадров с разными значениями экспозиции, баланса белого, резкости, насыщенности и контраста.

1 Для вызова на ЖК-монитор нажмите кнопку в режиме съемки.

[Автобрекетинг] по умолчанию включен. Однако, при установке его в положение "Выкл" не появится, даже если нажать . В этом случае выберите установку "Вкл" в пункте [Автобрекетинг] в меню [Съемка].

2 Нажмите кнопку спуска.

Начнется съемка с автобрекетингом. После завершения съемки этого режима.

Caution

- Просмотрите полученные снимки в режиме воспроизведения.
- Вспышка не будет работать, если в качестве параметра для автобрекетинга выбрана [Экспозиция].
- В режиме автобрекетинга съемка начнется со стандартными значениями параметра. Затем камера снимает кадры съемку, изменяя параметр в [Минус (-)] и [Плюс (+)].
- В режиме автобрекетинга невозможно добавлять звуковые комментарии к отснятым изображениям.
- Функция автобрекетинга недоступна в режиме или .

- 1 **В режиме съемки нажмите кнопку MENU.**
Появится меню [Съемка].
- 2 **Кнопками джойстика (▲ ▼) выберите [Автобрекетинг].**
- 3 **Нажмите кнопку джойстика (▶).**
Появляется экран установок автобрекетинга.
- 4 **Кнопками джойстика (◀ ▶) выберите (Вкл)/ (Выкл) и нажмите кнопку джойстика (▼).**
- 5 **Нажмите кнопку джойстика (▶).**
Переходите к установке параметров брекетинга.

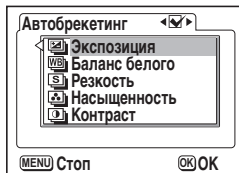

- 6 **При помощи кнопок джойстика (▲ ▼) выберите параметры для брекетинга и нажмите кнопку ОК.**
Если вы выбрали [Резкость], [Насыщенность] или [Контраст], переходите к пункту 9.
- 7 **Кнопкой джойстика (▼) выберите пункт [Экспозиция] или [Баланс белого].**
Переходите к пункту [Шаг].
- 8 **Используйте кнопки джойстика (◀ ▶) для выбора шага изменения параметра.**
- 9 **Нажмите кнопку ОК и затем кнопку MENU.**
Камера переключается в режим автобрекетинга.



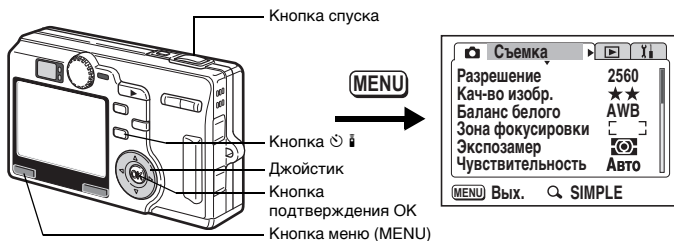

Съемка кадров через заданные интервалы (Интервальная съемка)

4

Фотосъемка

В этом режиме идет съемка кадров с заданным интервалом времени.

1 В режиме съемки нажмите кнопку , чтобы вызвать на монитор .

По умолчанию для пункта [Интервальн.съемка] выбрана установка "Вкл". Однако, при выборе установки "Выкл", не появится, даже если нажать . В этом случае выберите установку "Вкл" в пункте [Интервальн.съемка] в меню [Съемка].

2 Нажмите кнопку спуска.

Для запуска режима следует задать следующие параметры.

- Интервал 0 мин 10 сек
- Количество кадров 02
- Время начала съемки 0 час 0 мин

По окончании съемки камера автоматически выключается.



- Временной интервал съемки задается в диапазоне от 10 сек. до 4 мин. с шагом 1 секунда, и в диапазоне от 4 мин. до 99 мин. с шагом 1 минута. Минимальный интервал составляет 10 секунд.
- Количество кадров задается в диапазоне от 2 до 99.
- Время до начала съемки можно задать от 0 мин. до 23 час. 59 мин. с шагом 1 минута.
- Если время до начала съемки установлено на 0 мин., первый кадр будет снят одновременно с нажатием на спусковую кнопку.
- Если в течение интервала между съемкой кадров вы нажмете основной выключатель, на ЖК-мониторе появятся информация о количестве оставшихся кадров и величине интервала. При нажатии кнопки MENU появится запрос об остановке режима "Закончить интервальную съемку?". Для отмены режима нажмите кнопку ОК.
- Если карта памяти SD заполнится до окончания процесса съемки, произойдет автоматическое отключение камеры.



- В режиме интервальной съемки добавление голосовых комментариев к изображению невозможно.
- Интервальная съемка невозможна в режимах и .

Ввод значений интервала, количества кадров и времени начала съемки

- 1 В режиме съемки нажмите кнопку MENU.**
Появится меню [Съемка],
- 2 При помощи кнопки джойстика (▲▼) выберите режим [Интервальн.съемка].**
- 3 Нажмите кнопку джойстика (▶).**
Появится меню интервальной съемки с выделенной установкой [Интервал].
- 4 Кнопками джойстика (◀▶) выберите (Вкл)/ (Выкл) и нажмите кнопку джойстика (▼).**
- 5 Нажмите кнопку джойстика (▶).**
Выбрано [Интервал].

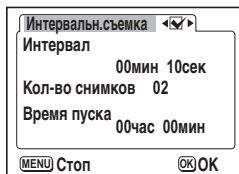

- 6 Введите интервал времени.**
- 1. Нажмите кнопку джойстика (▶).**
▲▼ отметят показания минут.
 - 2. С помощью кнопок джойстика (▲▼) установите минуты и нажмите (▶).**
▲▼ отметят показания секунд.
 - 3. С помощью кнопок джойстика (▲▼) введите показания секунд, затем нажмите (▶).**
 - 4. Нажмите кнопку джойстика (▼).**
Рамка сдвинется на пункт [Кол-во снимков].
- 7 Нажмите кнопку джойстика (▶).**
Над и под количеством изображений появится ▲▼.
- 8 С помощью кнопок джойстика (◀▶) задайте количество снимков и нажмите кнопку джойстика (▶).**
- 9 Нажмите кнопку джойстика (▼).**
Рамка сдвинется на пункт [Время пуска].
- 10 Установите время начала съемки.**
- 1. Нажмите кнопку джойстика (▶).**
▲▼ отметят показания часов.
 - 2. С помощью кнопок джойстика (▲▼) введите показания часов и нажмите кнопку ▶.**
▲▼ отметят показания минут.
 - 3. С помощью кнопок джойстика (▲▼) установите минуты и нажмите (▶).**
- 11 Нажмите кнопку ОК и затем кнопку MENU.**

Воспроизведение  стр.29

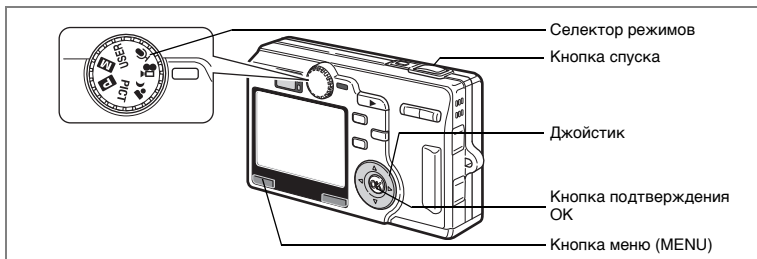

Видеосъемка с замедлением

Этот режим позволяет снимать видеосюжеты с задержкой смены кадров, чтобы при просмотре в обычном режиме действие казалось ускоренным.

- 1 **Установите селектор режимов на** .
- 2 **Нажмите кнопку MENU.**
Появится меню Съемка].
- 3 **При помощи кнопок джойстика (▲ ▼) выберите режим видеосъемки с замедлением [Видео с замедл.] и нажмите кнопку джойстика (▶).**
- 4 **С помощью кнопок джойстика (▲ ▼) выберите [Выкл (x1)], [x2], [x5], [x10] или [x20].**
- 5 **Нажмите кнопку OK и затем кнопку MENU.**
Камера готова к съемке.
- 6 **Нажмите кнопку спуска.**
Начнется видеосъемка с замедлением.







- Исходной является установка "Выкл" (x1) (30 кадров в секунду). При выборе установок x2 или x5 скорость съемки уменьшается соответственно в пропорции 1/2 или 1/5
- Поскольку видеоролики обычно воспроизводятся со скоростью 30 кадров в секунду, видеоролики, снятые с установкой x2, воспроизводятся с кажущимся двукратным ускорением, а видеоролики, снятые с установкой x5 - с кажущимся пятикратным ускорением.
- Запись звука невозможна.

Съемка видеороликов  стр.56

Переключение режимов





Режим съемки предназначен для съемки кадров, видеороликов и записи звука, а режим воспроизведения – для просмотра и удаления изображений.

Переключение между режимами съемки и воспроизведения

- Для переключения из режима съемки в режим воспроизведения следует нажать кнопку воспроизведения .
- Для переключения из режима воспроизведения в режим съемки нажмите кнопку воспроизведения  или наполовину нажмите на кнопку спуска.

Выбор режима съемки

Режимы съемки

	Программный режим	Основной режим съемки.	стр.48
	Ручной режим	Позволяет устанавливать выдержку и диафрагму вручную. В меню [Съемка] можно также выбрать "Tv" (приоритет выдержки) и "Av" (приоритет диафрагмы).	стр.49
USER	Режим USER	Активизирует заранее заданные пользователем установки.	стр.54
	Режим диктофона	Позволяет пользоваться фотокамерой в качестве диктофона.	стр.108
	Видеорежим	Позволяет снимать видеоролики и записывать фонограммы.	стр.56
	Режим ночной съемки	Предназначен для съемки в темноте.	стр.55
PICT	Сюжетные программы	Позволяет снимать с установками, которые соответствуют конкретному сюжету. Доступны 12 сюжетных программ.	стр.58

- 1 **Поверните селектор режимов и сместите указатель с одним из следующих символов:**

  USER    PICT



Отображение информации о съемке

В процессе съемки на ЖК мониторе отображается различная информация. Информационный дисплей можно изменять путем нажатия кнопки ОК.

Дисплей включен

Информация о съемке отображается при включении камеры.

- 1 Режим съемки
- 2 Режим работы вспышки
- 3 Режим фокусировки
- 4 Режим кадров
- 5 Фокусная рамка
- 6 Предупреждение карты
- 7 Возможное количество кадров
- 8 Индикатор элемента питания
- 9 Дата и время
- 10 Экспозиция
- 11 Диафрагма
- 12 Выдержка

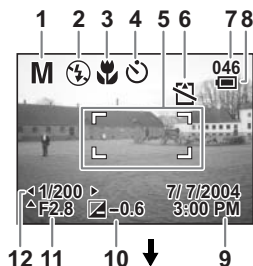

Дисплей гистограмм

Отображается распределение яркости изображения. По горизонтальной оси отображается яркость (слева самое темное, а справа самое яркое). По вертикальной оси отображается количество пикселей.

- 1 Разрешение
- 2 Уровень качества
- 3 Баланс белого
- 4 Экспозамер
- 5 Чувствительность
- 6 Гистограмма

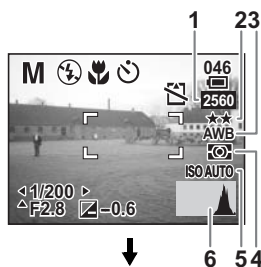

Дисплей с сеткой

Сетка на экране помогает скомпоновать изображение.

Дисплей выключен

В процессе съемки никакая информация не отображается.

- В режиме автофокусировки отображается фокусная рамка.
- При введении каких-либо поправок, например, при выборе режима работы вспышки, изменения будут отражаться на дисплее в течение нескольких секунд.

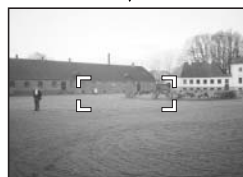
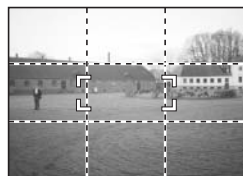



Монитор выключен

Монитор отключен.



↓
Дисплей включен



- Дисплей не выключается в режимах ,  и .
- В режиме диктофона недоступны: дисплей гистограмм, дисплей с сеткой и выключение дисплея.



При нажатии кнопки спуска или кнопки зума, а также при изменении установок (например, при повороте селектора режимов) на экране на несколько секунд появляется информация о съемке.

Сохранение режима воспроизведения  стр.104

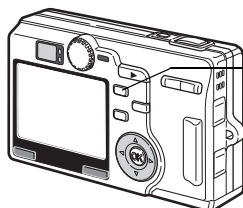

Кнопка ⚡

Выбор режима работы вспышки

Режимы вспышки

Нет символов	Авто (Авторежим)	Вспышка срабатывает автоматически в зависимости от условий освещения.
⊘	Вспышка выключена	Вспышка не срабатывает независимо от условий освещения. Этот режим используется для съемок в сумерках или там, где использование вспышки запрещено.
⚡	Вспышка включена	Вспышка срабатывает независимо от освещенности.
⊘ A	Авторежим + снижение эффекта "красных глаз"	В этом режиме происходит уменьшение эффекта "красных глаз", вызванного отражением света вспышки от глаз фотографируемого. Вспышка срабатывает автоматически.
⊘ ⚡	Вспышка включена + снижение эффекта "красных глаз"	В этом режиме происходит уменьшение эффекта "красных глаз", вызванного отражением света вспышки от глаз фотографируемого. Вспышка срабатывает независимо от освещенности.



- Вспышка выключена в видеорежиме, режиме супермакро, непрерывной съемки, пейзажном режиме и режиме автобрекетинга (по экспозиции).
- Вспышка срабатывает два раза: сначала предварительная вспышка и во время второй вспышки производится фотосъемка кадра. (В режимах работы вспышки с подавлением "эффекта красных глаз" интервал между предварительной и главной вспышкой больше.)

1 В режиме съемки нажмите кнопку ⚡.

Каждый раз при нажатии этой кнопки изменяется режим работы вспышки, что подтверждает смена индикации на мониторе. Камера готова к съемке с выбранным режимом работы вспышки.

Индикаторы фокусировки и вспышки стр.28

Сохранение режима работы вспышки стр.104

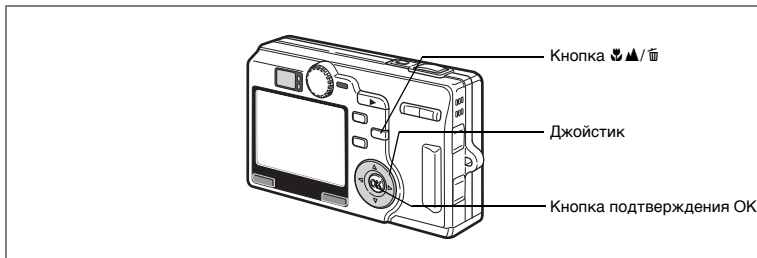

Выбор режима фокусировки

Режимы фокусировки

Нет символов	Автофокусировка	При половинном нажатии на кнопку спуска камера фокусируется на объект, находящийся в пределах рамки автофокусировки. В этом режиме минимальная дистанция до объекта 60 см.
🌸	Макрорежим	Этот режим используется, когда расстояние до объекта составляет 12-70 см. При половинном нажатии кнопки спуска камера фокусируется на объект, находящийся в пределах рамки автофокусировки.
🌸	Режим супермакро	Этот режим используется, когда расстояние до объекта составляет 3-14 см. При половинном нажатии кнопки спуска камера фокусируется на объект, находящийся в пределах рамки автофокусировки.
⬆️	Пейзажный режим	Этот режим предназначается для съемки удаленных объектов, камера фокусируется на бесконечность.
MF	Ручная фокусировка	Настраивайте резкость вручную с помощью кнопок джойстика.
⬅️AF➡️	Сдвиг зоны фокусировки	В данном режиме можно изменить положение зоны автофокусировки.

Сохранение режима фокусировки стр.104

1 Нажмите кнопку 🌸/⬆️/🗑️ в режиме съемки.

При каждом нажатии кнопки изменяется режим фокусировки, что отображает смена индикации на ЖК-мониторе.

Фотокамера готова к съемке с выбранным режимом фокусировки.



- По умолчанию установлен режим автофокусировки.
- В режиме супермакро объектив фиксируется в широкоугольном положении.
- Режим выбора зоны фокусировки недоступен в режимах видео (☞стр.56) и стереосъемки (☞стр.60).
- Вспышка не будет работать в режиме супермакро и в пейзажном режиме.
- При изменении режима фокусировки установка ограничения фокусировки сохраняется.



В режиме макросъемки и супермакро при фокусировке через видоискатель реальные границы кадра будут отличаться картинки, наблюдаемой в видоискателе. Проверяйте изображение по ЖК монитору.

4

Фотосъемка

Ручная фокусировка

Если этот режим установлен в режим **MF** (ручная фокусировка), в центре монитора появится рамка. Кнопками джойстика (▲▼) увеличьте рамку до размеров экрана, и на экране появится индикатор. Наблюдая по индикатору, отрегулируйте фокусировку при помощи кнопок джойстика (▲▼).



Дальше



Ближе



Индикатор

По завершении процесса фокусировки нажмите кнопку ОК или отпустите кнопки джойстика (▲▼). Экран вернется в обычное состояние через 2 сек.



Для ускорения процесса фокусировки удерживайте в нажатом положении кнопки джойстика (▲▼).

Перемещение зоны фокусировки



В режиме автофокусировки вы можете изменить точку фокусировки, сдвинув автофокусную рамку.

1 В режиме  (сдвиг зоны фокусировки) используйте кнопки джойстика (▲ ▼ ◀ ▶).

Перемещение фокусной рамки [] (Зона фокусировки).

2 Нажмите кнопку подтверждения ОК.

Рамка фокусировки зафиксирована в новом положении.

Для возврата зоны фокусировки в исходное положение нажмите кнопку   еще раз.

Устранение неисправности “Объект не в фокусе”
стр.165



Режим дисплея невозможно изменить в режиме сдвига зоны фокусировки.

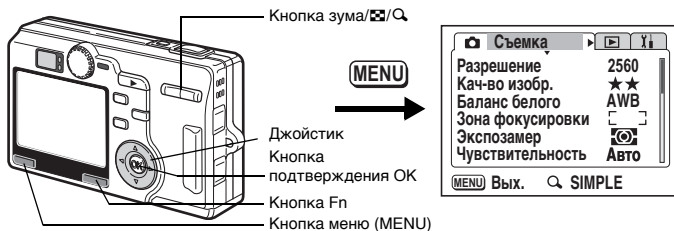

Выбор разрешения

Вы можете одну из следующих установок разрешения изображения: [2560x1920], [2048x1536], [1600x1200], [1024x768] или [640x480].

Чем выше разрешение, тем крупнее изображение и размер файла.

Объем данных также зависит от выбранного уровня качества (см. стр.90).

Разрешение

Размер	Рекомендуемое использование
2560x1920	Высококачественная печать, крупноформатная печать, редактирование изображения
2048x1536	
1600x1200	
1024x768	
640x480	Печать снимков формата открытки, размещение на веб-сайтах, отправка по электронной почте

↑
Более четкое изображение

1 Нажмите кнопку MENU в режиме съемки.

Появится меню [Съемка].

Нажмите \uparrow / Q кнопки зума/Ⓜ/Q, если отображается краткое меню.

2 С помощью кнопок джойстика (▲▼) выберите [Разрешение] и нажмите кнопку джойстика (▶).

3 Используйте кнопки джойстика (▲▼) для изменения размера.

4 Нажмите кнопку OK и затем кнопку MENU.

Фотокамера готова к съемке.

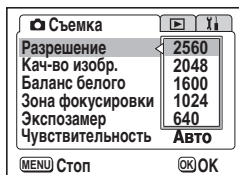



- В видеорежиме разрешение зафиксировано на уровне 320x240 пикселей.
- Выбор большого размера позволяет получить четкий распечаток изображения.
- При отключении камеры уровень разрешения сохраняется.

Размер и качество изображения ^{стр.23}

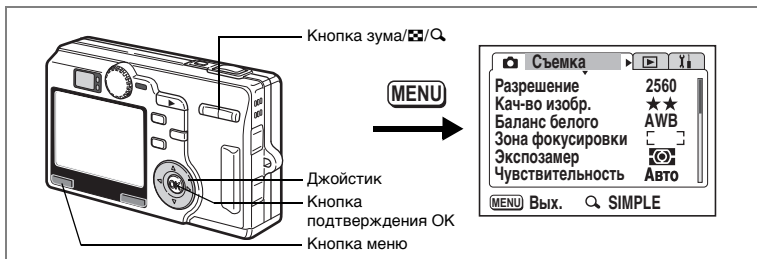

Выбор уровня качества изображения

Вы можете выбрать степень сжатия изображения (уровень качества). Чем больше звездочек в символе, тем выше качество изображения и объем файла. Заданный уровень разрешения также влияет на объем файла (стр.88).

Уровни качества

★★★	Наилучшее	Минимальная степень сжатия. Используется для фотоотпечатков.
★★	Повышенное	Стандартная степень сжатия. Используется для просмотра кадров на экране компьютера.
★	Хорошее	Максимальная степень сжатия файла. Используется для размещения на веб-сайте.

1 Нажмите кнопку MENU в режиме съемки.

Появится меню [Съемка].

Нажмите [Z]/[Q] кнопки зума/[Z]/[Q], если отображается краткое меню.

2 С помощью кнопок джойстика (▲▼) выберите качество изображения и нажмите кнопку джойстика (►).

3 Используйте кнопки джойстика (▲▼) для изменения установки.

4 Нажмите кнопку ОК и затем кнопку MENU.

Фотокамера готова к съемке.



После выключения камеры установленный уровень качества сохраняется.

Размер и качество изображения стр.23

Установки в кратком меню

В кратком меню комбинация разрешения и уровня качества определяет качество снимка. Имеется четыре уровня качества снимка.

Качество снимка	Разрешение	Кач-во изобр.
Максим.	2560x1920	★★★
Высокое	2560x1920	★★
Нормал. (Нормально)	2048x1536	★★
Эконом.	640x480	★★

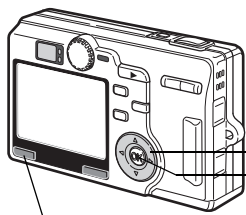

Джойстик
Кнопка подтверждения ОК
Кнопка меню (MENU)

MENU

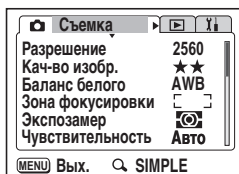

Установка баланса белого

Установка баланса белого в соответствии с условиями освещения во время съемки обеспечивает правильное воспроизведение цветов на снимке.

Режимы баланса белого

AWB	Авто (Авторежим)	Фотокамера автоматически настраивает баланс белого.
☀	Дневное освещение	Используйте этот режим при съемке вне помещения в ясную погоду.
🏠	Тень	Используйте этот режим при съемке вне помещения в тени или в пасмурную погоду.
💡	Искусственное освещение	Используйте этот режим при съемке с лампами накаливания.
💡	Люминесцентное освещение	Используйте этот режим при съемке с люминесцентным освещением.
📷	Ручной режим	Используйте этот режим для настройки баланса белого вручную.

- 1 Нажмите кнопку MENU в режиме съемки.**
Появится меню [Съемка].
- 2 При помощи кнопок джойстика (▲▼) выберите [Баланс белого].**
- 3 Нажмите кнопку джойстика (▶).**
На мониторе появится экран установки.
- 4 Используйте кнопки джойстика (▲▼) для изменения установки.**



5 Нажмите кнопку ОК и затем кнопку MENU.

Фотокамера готова к съемке.

Сохранение установки баланса белого  стр.104



Баланс белого настраивается в соответствии с параметрами вспышки во время ее срабатывания, независимо от установок баланса белого.

Ручная установка

Приготовьте чистый лист белой бумаги.

1 Выберите пункт  (ручной) на экране установок баланса белого.

2 Наведите фотокамеру на чистый лист бумаги так, чтобы он заполнил рамку в центре экрана.

3 Нажмите кнопку Fn.

Производится автоматическая настройка баланса белого, в ходе которой на ЖК мониторе отображается [Ждите].

По окончании регулировки появляется сообщение [Готово], и монитор возвращается на экран баланса белого.

4 Нажмите кнопку ОК и затем кнопку MENU.

Фотокамера готова к съемке.

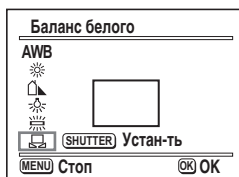

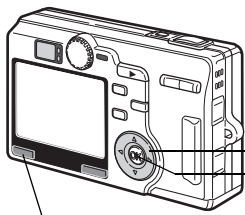

Джойстик
Кнопка подтверждения ОК
Кнопка меню (MENU)

MENU

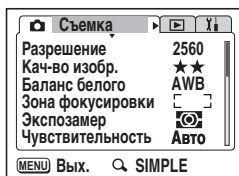

Выбор зоны фокусировки

Зону автофокусировки можно изменить (Зона фокусировки).

4

Фотосъемка

Зона фокусировки

Широкая	Стандартная зона фокусировки
Точечная	Узкая зона фокусировки

1 Нажмите кнопку MENU в режиме съемки.

Появится меню [Съемка].

2 При помощи кнопок джойстика (▲▼) выберите пункт [Зона фокусировки] и нажмите кнопку джойстика (►).

3 Используйте кнопки джойстика (▲▼) для изменения установки.

4 Нажмите кнопку ОК и затем кнопку MENU.

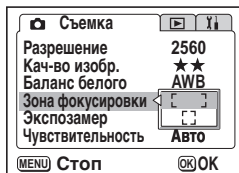

Фотокамера готова к съемке.



Зона автофокусировки не отображается в видоискателе. Проверьте зону фокусировки по ЖК-монитору.

Сохранение зоны фокусировки стр.104

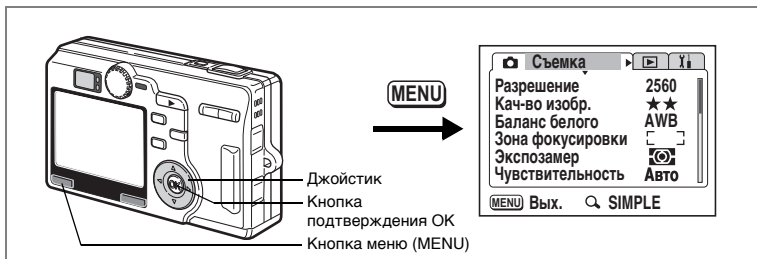

Выбор режима экспомера

Вы можете выбрать, по какой зоне кадра будет производиться замер и установка экспозиции.

Режимы экспомера

	Многосегментный	Экспозиция определяется по всему полю.
	Центрально-взвешенный	Экспозиция определяется, в основном, по центральной части поля.
	Точечная	Экспозиция определяется только по узкой центральной части поля.

1 Нажмите кнопку MENU в режиме съемки.

Появится меню [Съемка].

2 Кнопками джойстика (▲▼) выберите [Экспомер] и нажмите кнопку джойстика (▶).

3 При помощи кнопок джойстика (▲▼) выберите режим замера экспозиции.

4 Нажмите кнопку ОК и затем кнопку MENU.

Фотокамера готова к съемке.



При выборе установки зона экспомера перемещается синхронно с зоной фокусировки. (☞стр.87)

Сохранение режима экспомера ☞стр.104

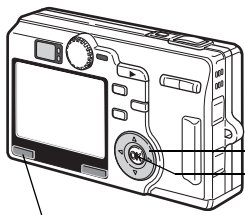

Джойстик
Кнопка подтверждения ОК
Кнопка меню (MENU)

MENU

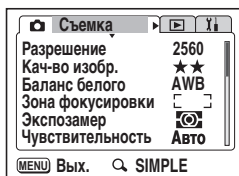

Выбор чувствительности

Вы можете выбрать светочувствительность в соответствии с условиями освещения.

Светочувствительность

Авто (Авторежим)	Камера автоматически устанавливает светочувствительность.
50	<ul style="list-style-type: none"> Чем ниже светочувствительность, тем выше резкость изображения и ниже шумы. При неярком освещении удлиняется выдержка. При высокой светочувствительности в условиях недостаточного освещения выдержка уменьшается, чтобы предотвратить смазывание снимков из-за вибрации камеры, но увеличивается уровень шумов.
100	
200	
400	

1 Нажмите кнопку MENU в режиме съемки.

Появится меню [Съемка].

2 С помощью кнопок джойстика (▲▼) выберите [Чувствительность] и нажмите кнопку джойстика (▶).

3 С помощью кнопок джойстика (▲▼) выберите требуемую установку.

4 Нажмите кнопку ОК и затем кнопку MENU.

Фотокамера готова к съемке.

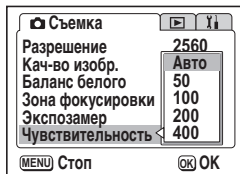

В ручном режиме установка [Авто] недоступна.

Сохранение чувствительности стр.104

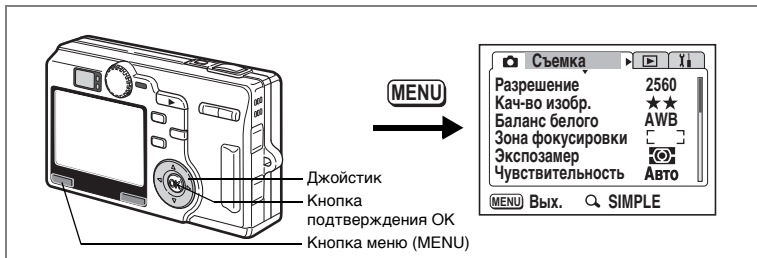

Регулировка ограничителя фокуса

Можно ускорить процесс фокусировки, установив ограничитель фокуса в положение (Вкл). Это ограничивает перемещение объектива только для съемки при больших расстояниях в режиме автофокусировки и на близких расстояниях в режиме макро.

Установив ограничитель фокуса в положение (Выкл), можно регулировать фокусировку с приблизительно 12 см до ∞, однако фокусировка потребует больше времени.

1 Нажмите кнопку MENU в режиме съемки.

Появится меню [Съемка].

2 При помощи кнопок джойстика (▲▼) выберите [Огранич. фокуса].

3 С помощью кнопок (◀▶) выберите (Вкл)/ (Выкл).

4 Нажмите кнопку подтверждения ОК.

Фотокамера готова к съемке.

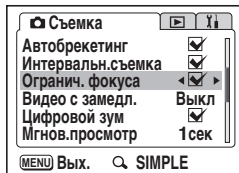

Фотоснимок будет не в фокусе в режиме супермакро, если ограничитель фокуса установлен в положение (Выкл).

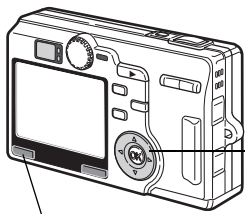

Джойстик

Кнопка меню (MENU)

MENU

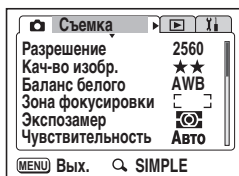

Установка шумоподавления

Данная функция позволяет снизить уровень шумов на фотографии. Она доступна только в режиме ночной съемки, ручном режиме, режимах приоритета выдержки и диафрагмы.

4

Фотосъемка

1 Нажмите кнопку MENU в режиме съемки.

Появится меню [Съемка].

2 Кнопками джойстика (▲▼) выберите [Подавление шума].

3 Кнопками джойстика (◀▶) выберите (Вкл)/ (Выкл).

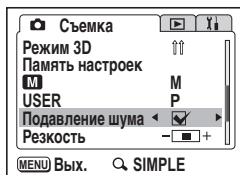

- Настройки шумоподавления действительны для выдержек менее 1/4 секунды в ручном режиме, режимах приоритета выдержки и приоритета диафрагмы.
- Если шумоподавление установлено в положение (Вкл), обработка изображения при записи требует в два раза больше времени, чем при выключенной функции снижения шумов.

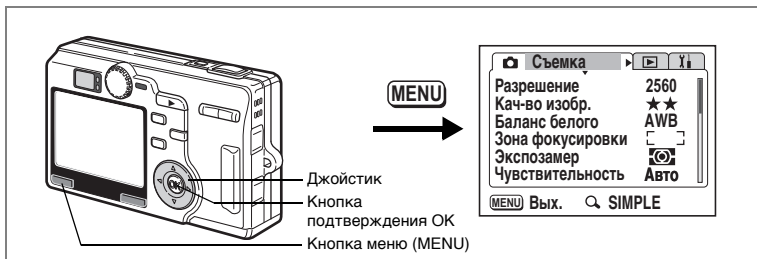

Установка времени мгновенного просмотра

Вы можете выбрать одну из следующих установок: 0,5 сек., 1 сек., 3 сек., 5 сек. или Выкл. (отмена просмотра).

- 1 Нажмите кнопку MENU в режиме съемки.**
Появится меню [Съемка].
- 2 С помощью кнопок джойстика (▲▼) выберите [Мгнов. просмотр] и нажмите кнопку джойстика (►).**
- 3 Используйте кнопки джойстика (▲▼) для изменения установок.**
- 4 Нажмите кнопку ОК и затем кнопку MENU.**

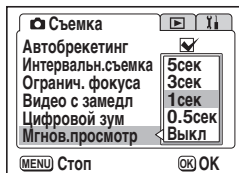

Фотокамера готова к съемке.



Настройки мгновенного просмотра сохраняются после выключения камеры.

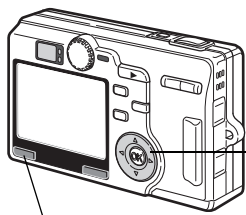

Джойстик

Кнопка меню (MENU)

MENU

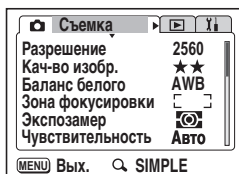

Выбор резкости изображения

Вы можете изменять резкость изображения по своему желанию.

4

Фотосъемка

1 Нажмите кнопку MENU в режиме съемки.

Появится меню [Съемка].

2 При помощи кнопок джойстика (▲▼) выберите пункт [Резкость].

3 Используйте кнопки джойстика (◀▶) для изменения установки с (Мягкая) (Нормал.) или (Высокая).

4 Нажмите кнопку MENU.

Фотокамера готова к съемке.

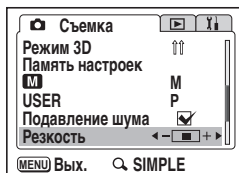

После выключения камеры настройка резкости сохраняется.

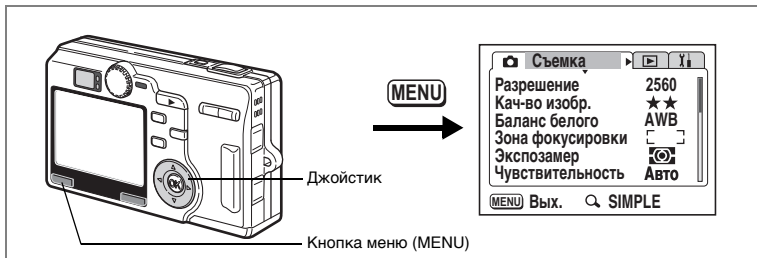

Выбор насыщенности цвета

Вы можете установить цветовую насыщенность изображения.

1 Нажмите кнопку MENU в режиме съемки.

Появится меню [Съемка].

2 При помощи кнопок джойстика (▲▼) выберите [Насыщенность].

3 Используйте кнопки джойстика (◀▶) для изменения установки с [Мягкая] (Нормальная) или [Высокая].

4 Нажмите кнопку MENU.

Фотокамера готова к съемке.

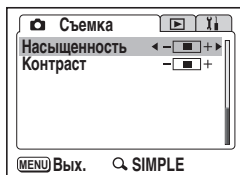

После выключения камеры настройка насыщенности сохраняется.

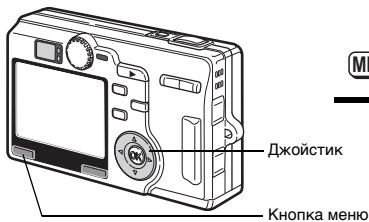

Выбор контраста изображения

Вы можете установить контраст изображения.

4

ФОТОСЪЕМКА

1 Нажмите кнопку MENU в режиме съемки.

Появится меню [Съемка].

2 При помощи кнопок джойстика (▲▼) выберите пункт [Контраст].

3 Используйте кнопки джойстика (◀▶) для изменения установки с (Мягкая) (Нормальная) или (Высокая).

4 Нажмите кнопку MENU.

Фотокамера готова к съемке.



После выключения камеры настройка контраста сохраняется.

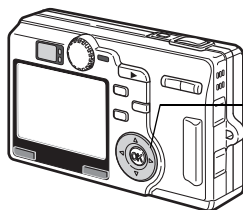

Джойстик

Установка экспозиции (Экспокоррекция)

Можно регулировать общую яркость изображения. Пользуясь этой функцией, вы можете недоэкспонировать или переэкспонировать кадры для получения особого эффекта.

1 В режиме съемки используйте кнопки (◀▶).

Появится шкала экспокоррекции.

2 Используйте кнопки джойстика (◀▶) для изменения уровня экспокоррекции.

Для повышения яркости выберите положительное значение (+), а для затемнения – отрицательное (-).

Вы можете выбрать уровень экспокоррекции в диапазоне от -2.0 EV до +2.0 EV с шагом 1/3 EV.

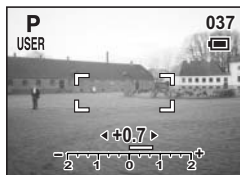

Камера будет готова к съемке примерно через 0,5 секунды.















Сохранение величины экспокоррекции  стр.104



Шкала экспокоррекции не отображается, если монитор работает в режиме «Дисплей гистограмм».

Сохранение выбранных установок (Память настроек)

Вы можете выбрать, следует ли сохранять установки при выключении фотокамеры. При выборе (Вкл) сохраняются установки, введенные непосредственно перед выключением фотокамеры. При выборе (Выкл) производится сброс на установки по умолчанию.

Пункт меню	Описание	Установка по умолчанию
Вспышка	Сохраняется режим вспышки для кнопки  .	<input checked="" type="checkbox"/>
Режим кадров	Настройка режима управления ( ) , выбранная кнопками джойстика   сохранена.	<input type="checkbox"/>
Режим фокусир.	Сохраняется установка фокусировки для кнопки   /  .	<input type="checkbox"/>
Положение зума	Сохраняется дополнительная настройка зума для кнопки зума/  /Q.	<input type="checkbox"/>
Руч. фокусировка	Сохраняется положение ручной фокусировки.	<input type="checkbox"/>
Баланс белого	В меню [ Съемка] сохраняется установка пункта [Баланс белого].	<input type="checkbox"/>
Зона фокусировки	Сохраняется установка [Зона фокусировки] в меню [ Съемка].	<input type="checkbox"/>
Экспомер	Сохраняется установка пункта [Экспомер] в меню [ Съемка].	<input type="checkbox"/>
Чувствительность	Сохраняется установка пункта [Чувствит.] в меню [ Съемка].	<input type="checkbox"/>
Экспокоррекция	Сохраняется установка [Экспокоррекция] на кнопке зума/  /Q.	<input type="checkbox"/>
Цифровой зум	Сохраняется установка пункта [Цифровой зум] в меню [ Съемка].	<input checked="" type="checkbox"/>
Реж.монитора	Сохраняется режим отображения ЖК-монитора.	<input type="checkbox"/>
Номер файла	Сохраняется номер файла. При установке новой карты памяти производится присвоение порядкового номера файла.	<input checked="" type="checkbox"/>



- При выключении камеры будут сохранены не только установки, включенные в меню [Память настроек], но и все другие установки и настройки.
- Установка цифрового зума не сохранится даже, если пункт [Положение зума] включен (On) в меню [Память настроек].
- Параметры меню [Память настроек] можно задать отдельно в режиме пользовательских настроек и других режимах съемки.

1 В режиме съемки нажмите кнопку MENU.

Появится меню [Съемка].

2 Кнопками джойстика (▲ ▼) выберите пункт [Память настроек].

3 Нажмите кнопку джойстика (▶).

Появляется меню [Память настроек].

4 Выберите пункт меню кнопками джойстика (▲ ▼).

5 С помощью кнопок (◀ ▶) выберите (Вкл)/ (Выкл).

6 Нажмите кнопку ОК и затем кнопку MENU.

Фотокамера готова к съемке.

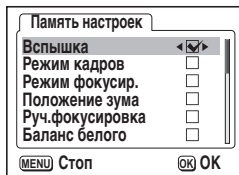

Регистрация функций в пользовательском режиме

Вы можете сохранить установки некоторых функций для пользовательского режима **USER**.

Функции, сохраняемые в пользовательском меню

Функции, регистрируемые в пользовательском режиме	Установка по умолчанию	Стр.
Режим вспышки	Авто(Авторежим)	стр.84
Режим кадров	Нормал. (Нормально)	стр.70 – 76
Режим фокусир.	Автофокус	стр.85
Ручная фокусировка	Бесконечность	стр.86
Режим дисплея (режим съемки)	Дисплей включен	стр.82
Разрешение	2560x1920	стр.88
Кач-во изобр.	★★	стр.90
Баланс белого	AWB (Авторежим)	стр.92
Ручной баланс белого	–	стр.92
Зона фокусировки	Широкая	стр.94
Положение зума	Широкоугольное	стр.68
Экспомер	 (Многосегментный)	стр.95
Чувствительность	Авто(Авторежим)	стр.96
Экспокоррекция	±0.0	стр.103
Автобрекетинг	Экспозиция	стр.74
Интервальная съемка	–	стр.76
Огранич.фокуса	Вкл (Включено)	стр.97
Видео с замедл.	Выключен	стр.79
Цифровой зум	Вкл (Включено)	стр.68
Мгнов.просмотр	1 сек.	стр.99
Режим 3D	↑↑(Параллельный)	стр.60
Память настроек	Все включено	стр.104
Подавление шума	Вкл (Включено)	стр.98
Резкость	Нормал. (Нормально)	стр.100
Насыщенность	Нормал. (Нормально)	стр.101
Контраст	Нормал. (Нормально)	стр.102
Назначение Fn	▲ Разрешение ▼ Уровни качества ◀ Баланс белого ▶ Зона фокусировки	стр.156

Примечания

Запись звука (Режим диктофона)

В этом режиме можно записать только звук без изображения. Запись фонограммы контролируется по ЖК-монитору, а ее продолжительность зависит от объема карты памяти.

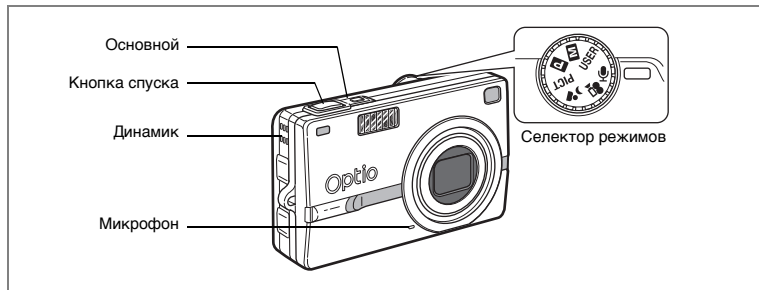

5

Запись и воспроизведение

1 Переключите селектор режимов на и нажмите основной выключатель.

Время записи фонограммы контролируется по ЖК-монитору.

- 1 Оставшееся время записи
- 2 Время текущей записи

2 Нажмите кнопку спуска.

Начинается процесс записи. Во время записи фонограммы горит индикатор автоспуска и индикатор вспышки.

3 Нажмите кнопку спуска.

Запись остановится.

4 Чтобы выйти из режима диктофона, выключите камеру.



- Запись звука происходит в режиме моно и формате WAVE.
- Микрофон расположен на лицевой панели камеры. Направьте его к источнику звука.
- Запись будет длиться до тех пор, пока вы не отпустите кнопку спуска.



В режиме диктофона доступны только меню [▶ Воспроизвед.] и [⌘ Установки].

Воспроизведение звука

Вы можете воспроизводить фонограммы, записанные в режиме диктофона.

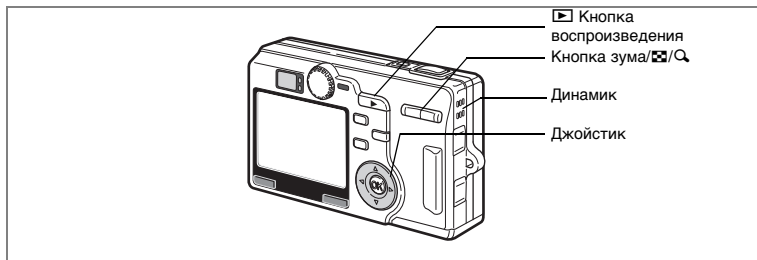

1 Нажмите в режиме фонограммы кнопку воспроизведения [▶].

2 С помощью кнопок джойстика (◀ ▶) выберите фонограмму для воспроизведения.

3 Нажмите кнопку джойстика (▲).
Начинается воспроизведение.

• В процессе воспроизведения можно выполнять следующие операции.

Кнопка джойстика (▲) Включает паузу
Для выключения паузы еще раз нажмите кнопку

Кнопка джойстика (◀) Перемотка назад в течение 5 секунд.

Кнопка джойстика (▶) Перемотка вперед в течение 5 секунд

Кнопка зума/[Z]/[Q] положение (▲) Увеличивает громкость

Кнопка зума/[Z]/[Q] положение (▲▲▲) Уменьшает громкость

4 Нажмите кнопку джойстика (▼).

Воспроизведение закончится.

5 Нажмите кнопку воспроизведения [▶].

Камера переключается в режим записи фонограммы.

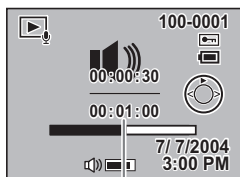

Общее время записи файла



Если вы вошли в режим воспроизведения из режима съемки, то при выполнении пункта 5 камера переключится в режим съемки. (стр.33)

Добавление звукового комментария

Вы можете добавить звуковой комментарий к записанному изображению.

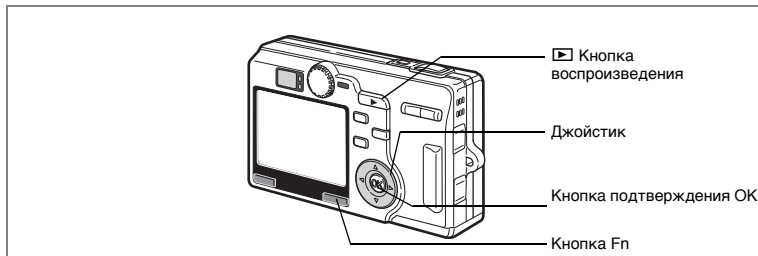

- 1 Войдите в режим воспроизведения.
- 2 Кнопками джойстика (◀▶) выберите изображение, к которому будет добавлен звуковой комментарий, и нажмите кнопку Fn.



- 3 Нажмите кнопку джойстика (◀). Одновременно с изображением на мониторе появится экран добавления звукового комментария.

- 4 Нажмите кнопку подтверждения OK.

Начнется запись продолжительностью не более 30 секунд.



- 5 Нажмите кнопку подтверждения OK.

Запись остановится.



- Если к кадру добавлен звуковой комментарий, на мониторе появляется [J].
- Звуковой комментарий нельзя добавить дважды. Сотрите старый звуковой комментарий и запишите новый. (☞ стр.119)



К защищенным (🔒) изображениям нельзя добавить звуковой комментарий не.

Воспроизведение кадров

Вы можете воспроизводить изображения, записанные на карту памяти SD, если она вставлена в камеру.

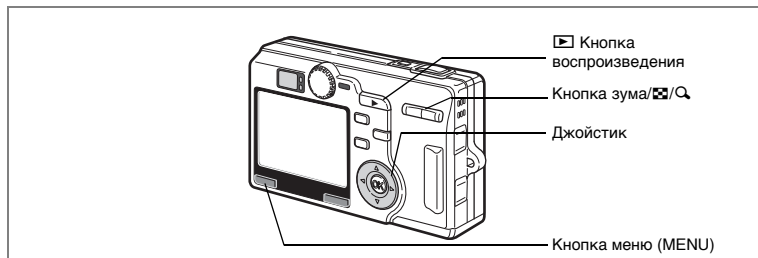

Воспроизведение кадров

Нажмите кнопку воспроизведения ▶.

Инструкции по воспроизведению изображений даны на “Воспроизведение изображения” (стр.29) и “Воспроизведение предыдущего и последующего изображения” (стр.29).

Отображение с увеличением

Вы можете увеличить изображение максимум в четыре раза. Следуйте подсказкам, появляющимся на мониторе во время увеличения. (Увеличение изменяется в зависимости от размера изображения.)

1 Активируйте режим воспроизведения и с помощью кнопок джойстика (◀▶) выберите изображение, которого вы хотите увеличить.

2 Нажмите ▲/Q на кнопке зума/ZOOM/Q.
 Изображение будет увеличено (от 1 до 4 раз). Удержание этой кнопки в нажатом положении плавно изменяет уровень увеличения.



- Когда на мониторе отображается увеличенное изображение, можно выполнять следующие операции.

Кнопки джойстика (▲▼◀▶) выбор зоны кадра, которую нужно увеличить
 Кнопка зума/ZOOM/Q (▲) увеличивает изображение.
 Кнопка зума/ZOOM/Q (▼) уменьшает изображение.



3 Нажмите кнопку подтверждения ОК.

Воспроизведение с изменением масштаба завершается.



Видеоролики, фонограммы и перевернутые изображения увеличить нельзя.

Установка функции быстрого увеличения кадра



Вы можете вывести изображение с максимальным увеличением, просто нажав один раз кнопку зума /  во время просмотра.



1 Нажмите кнопку MENU в режиме воспроизведения.

Появится меню [ Воспроизвед.].

2 С помощью кнопок джойстика (▲ ▼) выберите [Быстр.увеличение].

3 С помощью кнопок (◀ ▶) выберите (Вкл)/ (Выкл).

Вкл : Нажатие кнопки зума со стороны /  выведет на экран изображение с максимальным увеличением.

Выкл: Нажатие кнопки зума со стороны /  увеличивает масштаб поэтапно.

4 Нажмите кнопку подтверждения ОК.

Камера вернется в режим воспроизведения.

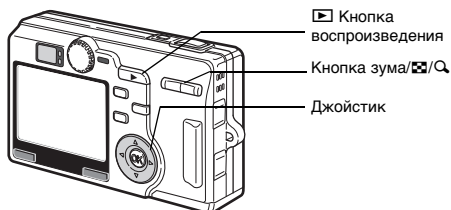

Воспроизведение видеороликов

Вы можете воспроизводить видеоролики. В это же самое время можно воспроизводить и запись, выполненную в режиме фонограммы. Во время воспроизведения на мониторе появится маркер управления. Режимы могут быть следующими: воспроизведение, покадровое воспроизведение (вперед или назад), пауза и регулировка звука.

1 Войдите в режим воспроизведения и с помощью кнопок джойстика (◀▶) выберите видеоролик для воспроизведения.

2 Нажмите кнопку джойстика (▲).

Начинается воспроизведение.

• В процессе воспроизведения можно выполнять следующие операции.

- Кнопка джойстика (◀) Воспроизведение назад
- Кнопка джойстика (▶) Воспроизведение вперед
- Кнопка джойстика (▲) Пауза
- Кнопка зума [ZOOM]/Q Регулирует громкость

• Во время паузы можно выполнять следующие операции.

- Кнопка джойстика (◀) Перемещение назад на один кадр
- Кнопка джойстика (▶) Перемещение вперед на один кадр
- Кнопка джойстика (▲) Функция паузы отменяется

3 Нажмите кнопку джойстика (▼).

Воспроизведение останавливается, и на экране отображается первый кадр.

4 Нажмите кнопку воспроизведения [▶].

Камера возвращается в режим съемки.

Оставшееся время
воспроизведения



Отображение информации о съемке в режиме воспроизведения

В режиме воспроизведения на ЖК монитор можно вывести информацию о съемке. Нажатие кнопки ОК изменит режим отображения.

Дисплей включен

Отображается следующая информация.

- 1 Индикатор элемента питания
- 2 Иконка звукового комментария
- 3 Название папки
- 4 Имя файла
- 5 Символ защиты
- 6 Маркер управления
- 7 Дата и время съемки
- 8 Громкость
- 9 Выдержка
- 10 Диафрагма

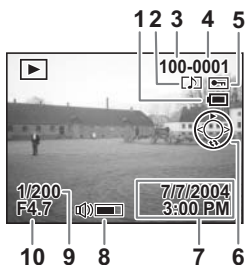

Дисплей гистограмм

Отображается распределение яркости изображения. По горизонтальной оси отображается яркость (слева самое темное, а справа самое яркое). По вертикальной оси отображается количество пикселей.

- 1 Разрешение
- 2 Уровень качества
- 3 Баланс белого
- 4 Гистограмма
- 5 Экспомер
- 6 Чувствительность

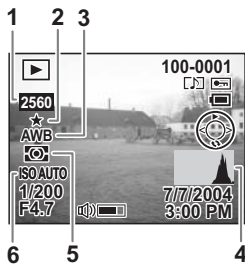

Дисплей выключен

В процессе съемки никакая информация не отображается.



Дисплей включен

Сохранение режима дисплея стр.104

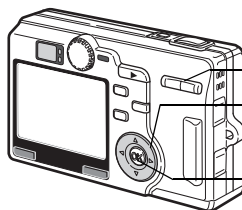

Кнопка зума/☒/Q

Джойстик

Кнопка подтверждения OK

Отображение 9 кадров

Одновременно можно вывести на монитор 9 записанных изображений.

1 Активизируйте режим воспроизведения и с помощью кнопок джойстика (◀▶) выберите изображение.

2 Нажмите кнопку зума ☒/Q.

На мониторе появятся девять кадров, выбранное изображение будет в центре. При помощи кнопок джойстика (▲▼◀▶) выберите изображение. В случае записи более девяти кадров предыдущие девять изображений появятся, если вы нажмете кнопку джойстика (▲) и выберете изображение в верхнем ряду. Подобным образом можно вывести на дисплей следующие девять изображений, нажав кнопку джойстика (▼), когда изображение выбрано в нижнем ряду.

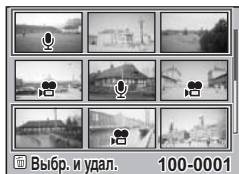

3 Нажмите кнопку зума ☒/Q.

Экран переключится в режим полноэкранного отображения кадра.



Нажатие кнопки OK, кнопки ☒ или кнопки зума/☒/Q возвращает к режиму полноэкранного отображения кадра.

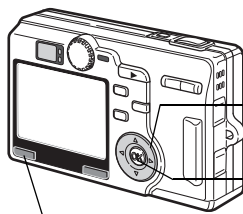

Джойстик

Кнопка подтверждения ОК

Кнопка меню (MENU)

Слайд-шоу

Можно осуществлять непрерывное воспроизведение всех изображений, записанных на карту памяти.

- 1 Войдите в режим воспроизведения и с помощью кнопок джойстика (◀ ▶) выберите кадр, с которого начнется слайд-шоу.**
- 2 Нажмите кнопку MENU.**
- 3 При помощи кнопок джойстика (▲ ▼) выберите [Слайд-шоу] и нажмите кнопку джойстика (▶).**
- 4 Используйте кнопки джойстика (▲ ▼) для изменения интервала воспроизведения.**

Выберите интервал воспроизведения:
[3сек], [5сек], [10сек], [15сек], [20сек],
[25сек] или [30сек].

- 5 Нажмите кнопку подтверждения ОК.**

На ЖК-мониторе появляется сообщение [Старт], и начинается воспроизведение с заданным интервалом.

Для остановки слайд-шоу нажмите любую кнопку, например, кнопку ОК или кнопку MENU. На ЖК-мониторе появится [Стоп].

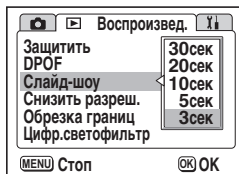



- Слайд-шоу будет продолжаться до тех пор, пока не будет нажата какая-либо кнопка.
- Видеоролики и кадры со звуковым сопровождением будут воспроизводиться от начала до конца, независимо от заданного временного интервала режима.
- Аудиозаписи, записанные в режиме диктофона, не воспроизводятся.

Удаление изображений, видеороликов и фонограмм

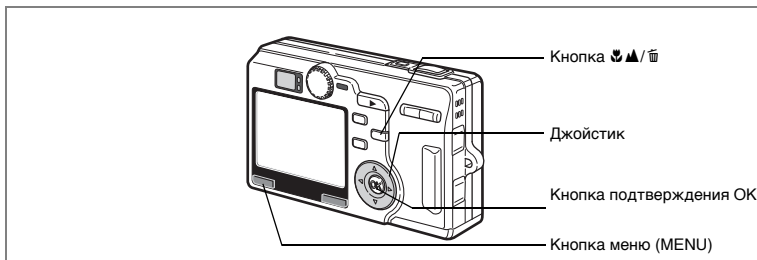

Удаление одиночного кадра или аудиозаписи

Можно удалять одиночные кадры или фонограммы.

Caution.

- После процедуры удаления изображение не подлежит восстановлению.
- Защищенные изображения и аудиозаписи удалить нельзя. (☞ стр.122)

6

Воспроизведение/Удаление/Редактирование

- 1** Активируйте режим воспроизведения и с помощью кнопок джойстика (◀▶) выберите изображение или фонограмму, которого вы хотите стереть.
- 2** Нажмите кнопку ⬇️/⬆️/🗑️.
Появится экран удаления.
- 3** Кнопкой джойстика (▲) выберите [Удалить].
- 4** Нажмите кнопку подтверждения ОК.

Кадр или фонограмма удалены.



memo

- Изображения можно удалять в режиме мгновенного просмотра (стр.99).
- Вы не можете стирать защищенные от удаления кадры (с иконкой 🔒).
- Если активирована функция [Быстр.удаление] в меню [▶ Воспроизвед.], пункт 3 можно пропустить. (☞ стр.119)
- Если вы удалите какое-либо изображение, на экране появится следующее. Однако если вы удалите последний снятый кадр, на экране появится предыдущее изображение.

Удаление звукового комментария

Если изображение имеет звуковой комментарий, вы можете удалить звук, не стирая само изображение.

- 1 Активизируйте режим воспроизведения и при помощи кнопок джойстика (◀▶) выберите изображение с удаляемым звуковым комментарием.**
- 2 Нажмите кнопку 🗑️/▲/🗑️.**
- 3 С помощью кнопки джойстика (▲) выберите пункт [Удалить звук].**
- 4 Нажмите кнопку подтверждения ОК.**

Звуковое сопровождение стерто.



Выберите [Удалить] в пункте 3, если вы хотите удалить не только звук, но и само изображение.

Установка функции быстрого удаления кадра

Когда включена функция быстрого удаления, экран удаления будет отображаться при выборе [Удалить] и [Удалить все].

- 1 Нажмите кнопку MENU в режиме воспроизведения.**
Появится меню [📺 Воспроизвед.].
- 2 Кнопками джойстика (▲▼) выберите [Быстр.удаление].**
- 3 С помощью кнопок (◀▶) выберите (Вкл)/ (Выкл).**
- 4 Нажмите кнопку подтверждения ОК.**

Фотокамера готова к съемке или воспроизведению изображений.



Удаление выбранных изображений

Изображения для удаления можно выбрать в режиме отображения 9 кадров.



- После процедуры удаления изображение не подлежит восстановлению.
- Защищенные изображения и аудиозаписи удалить нельзя. (стр. 122)

1 Войдите в режим воспроизведения и нажмите кнопку зума ⬆️⬆️/⏏️.

На мониторе появятся девять кадров, выбранное изображение будет в центре.

2 Нажмите кнопку ⬇️⬆️/🗑️.

Появляется экран выбора изображений.

3 Кнопками джойстика (⬆️ ⬇️ ⬅️ ➡️) выберите изображение.

4 Нажмите кнопку подтверждения ОК.

В окошке отметки выбранного изображения появится галочка.

Повторите пункты 3 и 4 для выбора других изображений.

5 Нажмите кнопку ⬇️⬆️/🗑️.

Появляется экран выбора и удаления.

6 Нажмите кнопку джойстика (⬆️), чтобы выбрать [Выбр. и удал.].

7 Нажмите кнопку подтверждения ОК.

Выбранные изображения и фонограммы удаляются.



После удаления выбранных кадров оставшиеся изображения будут отображаться в порядке увеличения номера файла, начиная с изображения с наименьшим номером файла.

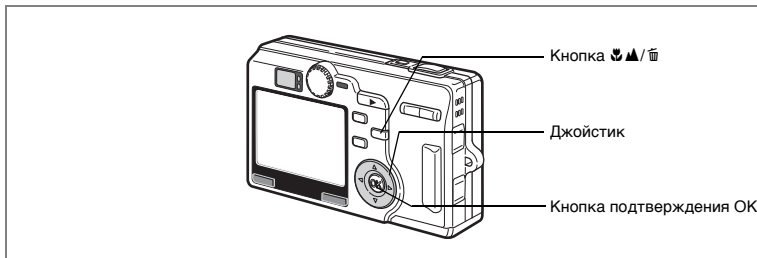

Удаление всех изображений

Вы можете одновременно удалить все изображения и звуковые комментарии.

Caution

- После процедуры удаления изображение не подлежит восстановлению.
- Защищенные изображения и аудиозаписи удалить нельзя. (см. стр. 122)

- 1 Активируйте режим воспроизведения и дважды нажмите кнопку 🗑️.**

Появляется запрос на удаление всех изображений.

- 2 С помощью кнопки джойстика (▲) выберите пункт [Удалить все].**

- 3 Нажмите кнопку подтверждения ОК.**

Все изображения и аудиозаписи стерты.



6

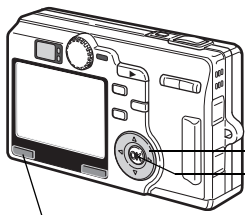

Джойстик
Кнопка
подтверждения ОК
Кнопка меню (MENU)

MENU

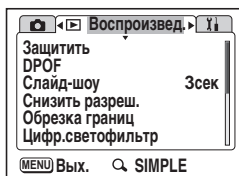

Защита изображений и аудиозаписей от удаления (Защитить)

Вы можете защитить изображения и звуковые комментарии от случайного удаления.

1 Нажмите кнопку MENU в режиме воспроизведения.

Появится меню [▶ Воспроизвед.].

2 Кнопками джойстика (▲ ▼) выберите [Защитить].

3 Нажмите кнопку джойстика (▶).

Появляется экран для выбора изображения.

4 Выберите защищаемое изображение или аудиофайл с помощью кнопок джойстика (◀ ▶).



5 Кнопками джойстика (▲ ▼) выберите [Защитить].

Выберите [Снять защиту], чтобы отменить защиту.

6 Нажмите кнопку подтверждения ОК.

На изображении или аудиофайле появится .

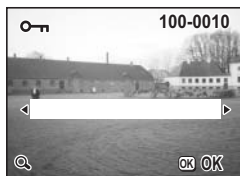

Экран защиты можно вывести на экран нажатием кнопки Fn.
(см. стр.157)

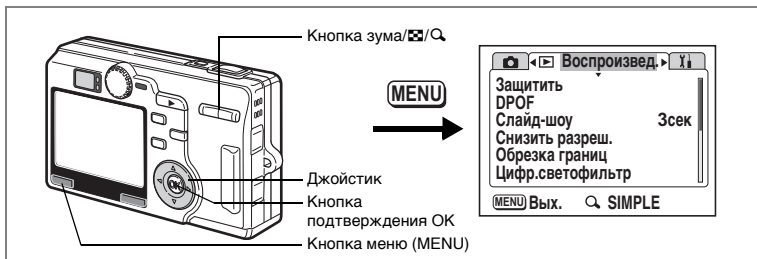

Защита всех изображений и аудиозаписей

Вы можете защитить все изображения и фонограммы.

1 Нажмите кнопку MENU в режиме воспроизведения.

Появится меню [▶ Воспроизвед.].

2 С помощью кнопок джойстика (▲▼) выберите [Защитить], и нажмите кнопку джойстика (▶).

Появляется экран для выбора изображения.



3 Нажмите кнопку зума/☒/Q.

На экране появится запрос на защиту всех изображений.

4 Кнопкой джойстика (▲) выберите [Защитить].

5 Нажмите кнопку подтверждения ОК.

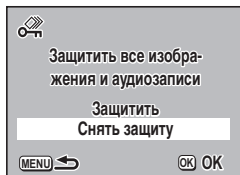

Выберите [Снять защиту] в пункте 4 для отмены защиты всех изображений и звуковых комментариев.



При форматировании карты памяти камеры будут стерты даже защищенные изображения и аудиозаписи.

Просмотр изображений на экране телевизора

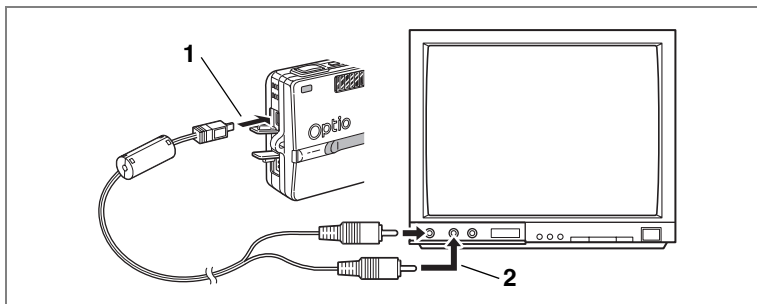

Подключив камеру к телевизору с помощью AV-кабеля, вы можете снимать и воспроизводить изображения на телевизионном экране. Перед подключением кабеля телевизор и фотокамера должны быть выключены.

1 Откройте крышку отсека разъемов и подключите AV кабель.

2 Второй конец кабеля подключите к входному видеоразъему и аудиоразъему телевизора.

При использовании стереооборудования вставьте аудиоразъем в разъем L (белый).

3 Включите телевизор и камеру.

Изменение стандарта видеосигнала  стр.153



Если вы планируете использовать фотокамеру в течение длительного времени, подключите сетевой адаптер K-AC8E. См. инструкцию на телевизор, к которому подключена фотокамера.

Настройка параметров печати (DPOF)

Вы можете распечатать изображения, записанные на карту памяти SD, с помощью принтера, работающего в стандарте DPOF (Digital Print Order Format), или в лаборатории фотосервиса.

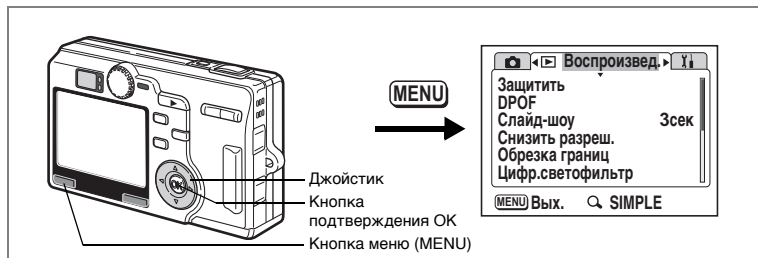

Печать одиночных изображений

Установите следующие параметры для каждого изображения.

Копии: Выберите число копий, максимум 99.

Дата: Определите, следует ли указывать дату на отпечатке.

- 1 Нажмите кнопку MENU в режиме воспроизведения.**
Появится меню [▶ Воспроизвед.].
- 2 При помощи кнопок джойстика (▲ ▼) выберите [DPOF].**
- 3 Нажмите кнопку джойстика (▶).**
Появится экран установок DPOF.
- 4 Выберите изображение для печати с помощью кнопок джойстика (◀ ▶) и нажмите кнопку джойстика (▼).**
Рамка переместится на [Копии].



5 С помощью кнопок джойстика (◀▶) задайте количество отпечатков и нажмите кнопку джойстика (▼).

Рамка переместится на [Дата].

6 С помощью кнопку (◀▶) выберите (Вкл)/ (Выкл).

(Вкл) : Дата печатывается.

(Выкл) : Дата не печатывается.

7 Нажмите кнопку подтверждения ОК.

Отпечатки будут выполнены в соответствии с произведенными установками.



- Перейти к экрану DPOF можно простым нажатием кнопки Fn. (☞ стр. 157)
- Если установки DPOF для данного кадра были введены раньше, на дисплее будет отображаться ранее выбранное количество копий и режим в печатывания даты.
- Чтобы сбросить установки DPOF, установите количество копий на 0 и нажмите кнопку ОК.



- Невозможно задавать настройки печати для видеороликов и звуковых файлов.
- При использовании некоторых принтеров показания даты могут быть не в печатаны, даже если эта установка была введена в DPOF.
- Изображения могут быть распечатаны неправильно, если камера подключена прямо к принтеру, оснащеному функцией PictBridge, и число копий превышает 500.

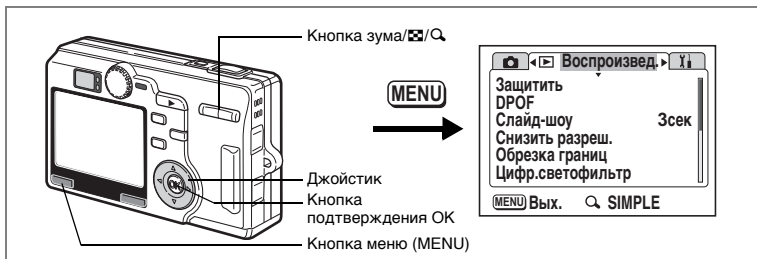

Печать всех изображений

- 1 **Нажмите кнопку MENU в режиме воспроизведения.**
Появится меню [▶ Воспроизвед.].
- 2 **При помощи кнопок джойстика (▲ ▼) выберите [DPOF].**
- 3 **Нажмите кнопку джойстика (▶).**
Появится экран установок DPOF.
- 4 **Нажмите кнопку зума ▲ /Q.**
- 5 **Выберите число копий с помощью кнопок джойстика (◀ ▶).**
Вы можете напечатать не более 99 копий.
- 6 **Нажмите кнопку джойстика (▼).**
Рамка переместится на [Дата].
- 7 **С помощью кнопок (◀ ▶) выберите**
 (Вкл)/ (Выкл).
 (Вкл) : Дата впечатывается.
 (Выкл) : Дата не впечатывается.
- 8 **Нажмите кнопку подтверждения ОК.**
Отпечатки будут выполнены в соответствии с произведенными установками.

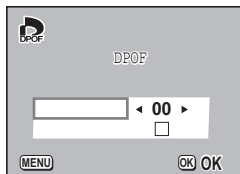

- Выбранное количество копий, заданное в меню DPOF, распространяется на все изображения. Перед печатью проверьте правильность установок.
- Изображения могут быть распечатаны неправильно, если камера подключена прямо к принтеру, оснащенный функцией PictBridge, и число копий превышает 500.



- Если установки будут заданы для всех изображений, то установки для одиночных изображений будут отменены.
- Установки DPOF не задаются только для видеороликов и аудиофайлов.

Печать с использованием функции PictBridge

Подключив камеру к принтеру, поддерживающему функцию PictBridge, при помощи USB-кабеля (I-USB17), поставляемого с камерой, можно распечатывать изображения прямо с камеры, без использования ПК. После подключения камеры к принтеру выберите изображения для печати и число копий

Caution

- При подключении камеры к принтеру рекомендуется использовать сетевой адаптер K-AC8E (приобретается отдельно). Если во время совместной работы камеры и принтера разрядится аккумулятор, возможен сбой в работе принтера или повреждение видеозаписи.
- Не отсоединяйте USB-кабель во время передачи данных.
- В зависимости от типа принтера, не все установки, сделанные на камере (например, размер бумаги и параметры DPOF), могут быть задействованы.

Подключение камеры к принтеру

1 Выберите  для пункта [USB соединение] в меню [ Установки].

 “Изменение режима USB соединения” (стр.153)

2 При помощи USB-кабеля, входящего в комплект поставки, подключите камеру к принтеру.

Появится меню PictBridge.



memo

Если во время установленного соединения камеры и принтера изменить настройку принтера (например, установить дополнительный картридж), дисплей может вернуться в меню PictBridge.

6

Воспроизведение/Удаление/Редактирование

Печать одиночных изображений

1 Используйте кнопки джойстика (▲▼) для выбора [Печатать один].

2 Нажмите кнопку подтверждения ОК.

На мониторе появится меню [Печатать это изображение].

3 При помощи помощью кнопок джойстика (◀▶) выберите распечатываемое изображение.

4 Выберите число копий с помощью кнопок джойстика (▲▼).

Вы можете напечатать не более 99 копий.



5 При помощи кнопки Fn выберите (Вкл)/ (Выкл).

(Вкл) : Дата впечатывается.

(Выкл): Дата не впечатывается.

Если принтер не поддерживает функцию печати даты, режим печати даты невозможно установить в положение (Вкл).

6 Нажмите кнопку подтверждения ОК.

Появляется экран подтверждения установок печати. Чтобы начать печать со сделанными установками, перейдите к пункту 7. Для изменения установок перейдите к "Выбор размера бумаги" (стр.132).

7 Нажмите кнопку подтверждения ОК.

Начинается печать. Чтобы вернуться к пункту 3 и продолжить печать, нажмите кнопку ОК. Для выхода из режима PictBridge нажмите кнопку MENU.

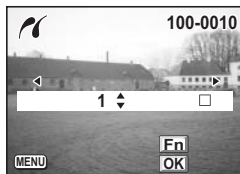

Печать всех изображений

1 При помощи кнопок джойстика (▲ ▼) выберите [Печатать все].

2 Нажмите кнопку ОК.

Появится экран настроек печати.
При помощи кнопок джойстика (◀ ▶) проверьте список изображений.

3 Выберите число копий с помощью кнопок джойстика (▲ ▼).

Выбранное вами число копий распространяется на все изображения.

4 При помощи кнопки Fn выберите (Вкл)/ (Выкл).

(Вкл) : Дата впечатывается.
 (Выкл) : Дата не впечатывается.

Если принтер не поддерживает функцию печати даты, режим печати даты невозможно установить в положение (Вкл).

5 Нажмите кнопку подтверждения ОК.

Появляется экран подтверждения установок печати. Чтобы начать печать со сделанными установками, перейдите к пункту 6. Для изменения сделанных установок перейдите к "Выбор размера бумаги" (стр.132).

6 Нажмите кнопку подтверждения ОК.

Начинается печать. Нажмите кнопку ОК, чтобы вернуться к пункту 2 и продолжить печать. Чтобы выйти из режима печати, нажмите кнопку MENU.

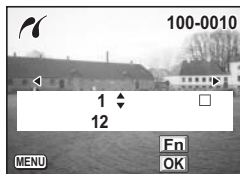

Печать с использованием установочных параметров DPOF

1 Кнопками джойстика (▲▼) выберите [АВТОПЕЧАТЬ DPOF].

2 Нажмите кнопку ОК.

Появится экран настроек DPOF.

При помощи кнопок джойстика (◀▶) проверьте изображения и параметры печати.

3 Нажмите кнопку подтверждения ОК.

Появляется экран подтверждения установок печати. Для печати с заданными установками переходите к пункту 4. Для изменения сделанных установок, перейдите к "Выбор размера бумаги" (стр.132).

4 Нажмите кнопку подтверждения ОК.

Начинается печать. Нажмите кнопку ОК для повтора пунктов 2 и 3 и дальнейшей печати. Чтобы выйти из режима печати нажмите кнопку MENU.



Выбор размера бумаги

1 Нажмите кнопку Fn.

Появляется экран выбора размера бумаги.

2 При помощи кнопок джойстика (▲▼) выберите размер бумаги.

3 Нажмите кнопку подтверждения ОК.

Появится экран подтверждения установок печати.

4 Нажмите кнопку подтверждения ОК.

Начинается печать. После завершения печати нажмите кнопку ОК, чтобы вернуться к пункту 3, если вы хотите продолжить печать с теми же установками, или нажмите кнопку MENU для выхода из режима печати.



Функция выбора размера действительна только для бумаги белого цвета. Размеры бумаги серого цвета выбрать нельзя, так как они не поддерживаются камерой или принтером.

Отключение фотокамеры от принтера

После завершения распечатки снимков, отключите камеру от принтера.

- 1 Выключите камеру.**
- 2 Отключите USB кабель от камеры.**
- 3 Отключите USB кабель от принтера.**



Если при появлении сообщения «Продолжить печать?» вы нажмете кнопку MENU, то появится сообщение «Можно отключ.USB кабель», означающее, что можно отключить USB кабель.
После отсоединения от камеры USB кабеля камера автоматически выключается.

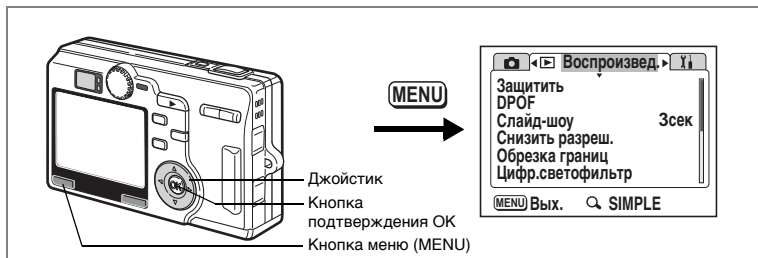

Изменение размера и качества изображения

Изменяя размер и степень сжатия изображения, можно уменьшить размер файла. Используйте эту функцию, чтобы продолжить съемку, когда карта памяти или внутренняя память уже полностью использованы, так как уменьшение изображений и перезапись оригинальных изображений уменьшит использованный объем памяти.

После изменения размера и степени сжатия изображение может быть сохранено в виде нового изображения или записано вместо исходного.

1 Нажмите кнопку MENU в режиме воспроизведения.

Появится меню [▶ Воспроизвед.].

2 Используя кнопки джойстика (▲▼), выберите [Снизить разреш.].

3 Нажмите кнопку джойстика (▶).

Появится экран изменения размера изображения.



4 С помощью кнопок джойстика (◀▶) выберите требуемый снимок.

5 Нажмите кнопку подтверждения ОК.

На экране появятся опции изменения размера и уровня качества.

6 Нажмите кнопку джойстика (▶).

- 7 При помощи кнопок (▲ ▼) измените размер и нажмите кнопку ОК.
- 8 Нажмите кнопку джойстика (▼).
Рамка переместится на [Кач-во изобр.].
- 9 Нажмите кнопку джойстика (►).
- 10 При помощи кнопок джойстика (▲ ▼) измените уровень качества и нажмите кнопку ОК.
- 11 Нажмите кнопку подтверждения ОК.
- 12 При помощи кнопок джойстика (▲ ▼) выберите установку [Перезаписать] или [Сохранить как].
- 13 Нажмите кнопку подтверждения ОК.



- Нельзя изменить размер видеоролика.
- Вы не можете выбрать размер больше исходного изображения.
- Нельзя выбрать уровень качества выше исходного изображения.

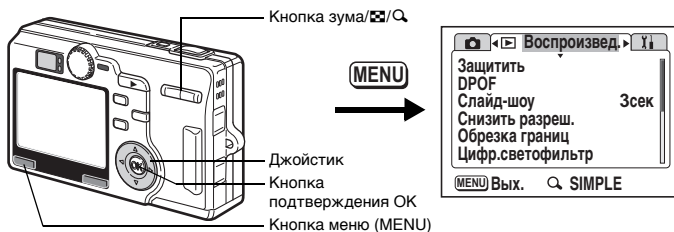

Обрезка границ кадра

Вы можете обрезать границы кадра и сохранить эту часть в виде отдельного файла.

- 1 **Нажмите кнопку MENU в режиме воспроизведения.**
Появится меню [Ⓜ Воспроизвед.].
- 2 **При помощи кнопок джойстика (▲▼) выберите [Обрезка границ].**
- 3 **Нажмите кнопку джойстика (▶).**
На мониторе появятся изображения, которые можно обрезать.
- 4 **С помощью кнопок джойстика (◀▶) выберите требуемое изображение.**
- 5 **Нажмите кнопку ОК.**
Появится меню для обрезки.

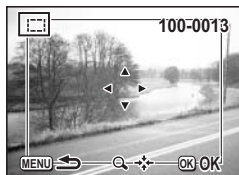

- 6 **Обрежьте границы изображения.**
 - Операции, которые можно выполнить на экране обрезки.

Кнопка зума/Ⓜ/Q:	Перемещение границ обрезки изображения
Кнопки джойстика (▲▼◀▶):	Положение рамки смещается вверх, вниз, влево и вправо
Кнопка MENU:	Возвращает в меню выбора изображения.
- 7 **Нажмите кнопку подтверждения ОК.**
- 8 **Нажмите кнопку джойстика (▶).**

9 После обрезки выберите уровень качества с помощью кнопок (▲ ▼) и нажмите кнопку ОК.

10 Нажмите кнопку подтверждения ОК.

Обрезанные изображения сохраняются как отдельный кадр.



- К видеосюжетам данная функция неприменима.
- Размер изображения будет изменен и сохранен.

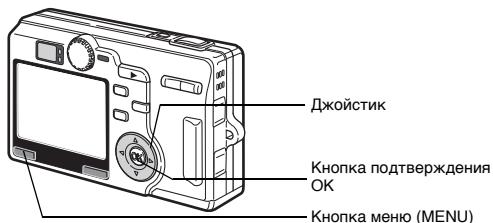

Использование цифровых фильтров

Цифровые фильтры включают набор цветных фильтров (например, красный, голубой, зеленый), а также иллюстрационный фильтр, slim-фильтр и soft-фильтр. В режиме цифрового фильтра при помощи этих фильтров можно изменять изображения.

● Цветные фильтры

Цветные фильтры включают в себя черно-белый фильтр, сепию, монохромный цветной фильтр из 21 цвета и фильтры из комбинаций цветов: ч/б + красный, ч/б + зеленый, ч/б + голубой. При выборе цветного фильтра изображение на ЖК мониторе будет отображаться с эффектом, создаваемым фильтром, и вы сможете сохранить это измененное изображение.

● Иллюстрационный фильтр

Придает снимку вид графического рисунка.

● Soft-фильтр

Придает размытые черты вашему снимку.

● Slim-фильтр

Можно растягивать изображение по вертикали и горизонтали.

Использование цифрового фильтра

- 1 Нажмите кнопку MENU в режиме воспроизведения.**
Появится меню [▶ Воспроизвед.].
- 2 Используйте кнопки джойстика (▲ ▼) для выбора [Цифр.светофильтр].**
- 3 Нажмите кнопку джойстика (▶).**
- 4 Кнопками джойстика (◀ ▶) выберите изображение для редактирования.**
- 5 С помощью кнопок джойстика (▲ ▼) выберите цифровой фильтр.**

На экране монитора появится обработанное фильтром изображение. Справа приведен пример применения иллюстрационного фильтра.

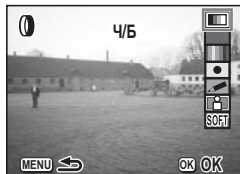

Перейдите к “Установка монохромного фильтра или фильтра смешанного цвета”, если выбран монохромный фильтр или фильтр комбинации цветов. Перейдите к “Выбор slim-фильтра”, если выбран slim-фильтр.

- 6 Нажмите кнопку подтверждения ОК.**
- 7 Кнопками джойстика (▲ ▼) выберите [Сохранить как...] или [Сохранить].**
- 8 Нажмите кнопку ОК и затем кнопку MENU.**
Изображение будет сохранено с созданным фильтром эффектом. Камера готова к съемке и воспроизведению.

Установка монохромного фильтра или фильтра смешанного цвета

- 6 Кнопками джойстика (◀▶) выберите цвет.
- 7 Нажмите кнопку подтверждения ОК.
- 8 Кнопками джойстика (▲▼) выберите [Сохранить как...] или [Сохранить].
- 9 Нажмите кнопку ОК и затем кнопку MENU.
Изображение будет сохранено с созданным фильтром эффектом.
Камера готова к съемке и воспроизведению.

Выбор slim-фильтра

- 6 Кнопками джойстика (◀▶) установите направление растяжения.
- 7 Нажмите кнопку подтверждения ОК.
- 8 Кнопками джойстика (▲▼) выберите [Сохранить как...] или [Сохранить].
- 9 Нажмите кнопку ОК и затем кнопку MENU.
Изображение будет сохранено с созданным фильтром эффектом.
Камера готова к съемке и воспроизведению.



Можно вызвать экран выбора цифровых светофильтров простым нажатием кнопки Fn. (стр.157)



Slim-фильтр не может применяться к изображениям, снятым в режиме 3D и панорамной съемки.

Примечания

Как вызвать меню [Yi Установки]

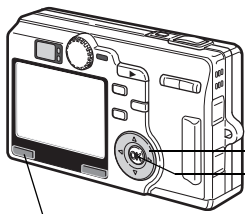

Джойстик
Кнопка подтверждения OK
Кнопка меню (MENU)

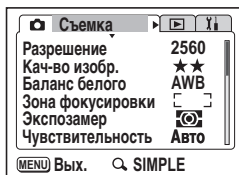

Форматирование карты памяти SD

При форматировании карты памяти все записанные данные стираются.



- Не вынимайте карту памяти во время форматирования, так как это может повредить ее и сделать непригодной.
- Запрещается использовать карты памяти, отформатированные на компьютере или ином устройстве, кроме этой фотокамеры. Карту следует форматировать только с помощью данной цифровой фотокамеры.
- При форматировании защищенные данные также стираются.

7

1 Выберите [Форматирование] в кратком меню или меню [Yi Установки].

2 Нажмите кнопку джойстика (▶).

Появится экран форматирования.

3 С помощью кнопки джойстика (▲) Выберите пункт [Форматирование].

4 Нажмите кнопку подтверждения OK.

Начинается форматирование.

После завершения форматирования фотокамера готова к съемке.

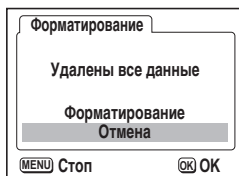



Регулировка яркости ЖК монитора

Вы можете отрегулировать яркость ЖК монитора.

1 Выберите пункт [Уровень яркости] в меню [Установки].

2 Нажмите кнопку джойстика (►).

Появится экран регулировки яркости.

3 Используйте кнопки джойстика (◀►) для настройки уровня яркости ЖК-монитора.

При смещении ползунка влево экран темнеет, а вправо – становится ярче.

4 Нажмите кнопку MENU.

Фотокамера готова к съемке или воспроизведению изображений.



Как вызвать меню [Yi Установки]

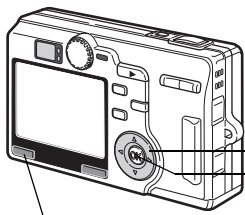

Изменение заставки монитора, цвета фона и экранных эффектов

- 1 Выберите пункт [Экран.установки] в меню [Yi Установки].
- 2 Нажмите кнопку джойстика (▶).
Появится экран установок.

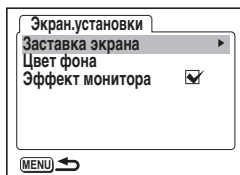

Выбор заставки монитора

Вы можете выбрать изображение, которое будет появляться на экране при включении камеры в качестве заставки.

- 3 Используя кнопки джойстика (▲ ▼), выберите [Экран.установки].
- 4 Нажмите кнопку джойстика (▶).
Появится экран выбора заставки монитора.
- 5 С помощью кнопок (◀ ▶) выберите (Вкл)/ (Выкл).
 (Вкл): Заставка монитора отображается.
 (Выкл): Заставка убирается
- 6 Нажмите кнопку джойстика (▼).
- 7 Используя кнопки джойстика (◀ ▶), выберите изображение в качестве заставки.

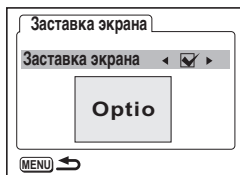



8 Три раза нажмите кнопку MENU.

Фотокамера готова к съемке или воспроизведению изображений.



- Выбранная заставка сохранится даже после удаления исходного кадра и форматирования карты памяти. Для отмены заставки следует изменить установку. (☞ стр.159)
- В качестве заставки можно выбрать любое сфотографированное изображение.
- Цвет фона нельзя изменить в режиме USER и кратком меню.

Изменение цвета фона

Вы можете выбрать стиль и цвет фона для монитора.

3 Используйте кнопки джойстика (▲ ▼) для выбора [Цвет фона].

4 Нажмите кнопку джойстика (►).

Появляется экран изменения цвета фона.

5 Используйте кнопки джойстика (▲ ▼ ◀ ▶) для выбора цвета фона.

Цвет фона меню изменится.

6 Нажмите кнопку OK и затем три раза кнопку MENU.

Фотокамера готова к съемке или воспроизведению изображений.

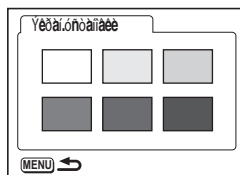

Как вызвать меню [Установки]

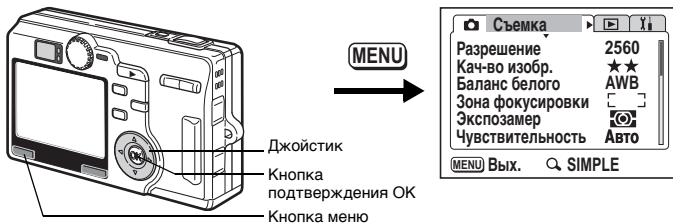

Использование экранных эффектов

Вы можете активизировать различную анимацию при включении монитора.

- 3 При помощи кнопок джойстика (▲ ▼) выберите [Эффект монитора].**
- 4 С помощью кнопок (◀ ▶) выберите (Вкл)/ (Выкл).**
- 5 Дважды нажмите кнопку меню MENU.**
Фотокамера готова к съемке или воспроизведению изображений.



Изменение даты и времени

Можно изменять начальные установки даты и времени. Кроме того, можно задать формат отображения даты на камере. Выберите [ММ/ДД/ГГ], [ДД/ММ/ГГ] или [ГГ/ММ/ДД].

- 1 Выберите [Установка даты] в кратком меню или меню [Установки].**
- 2 Нажмите кнопку джойстика (▶).**

Появляется экран настройки даты.

Подробную информацию по процедуре настройки параметров смотрите на "Начальные установки" (стр.24).

Как вызвать меню [Установки]

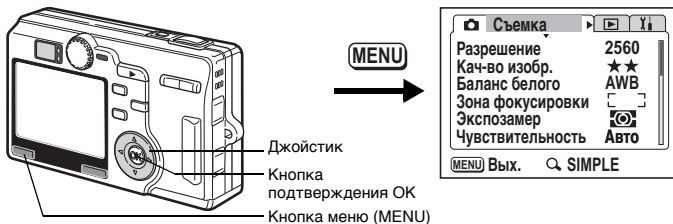

Изменение параметров звука

Вы можете отрегулировать громкость воспроизведения фонограмм и громкость системных звуков, например, звука при включении камеры, звука работы затвора, звуков, издаваемых при нажатии кнопок, и звука автоспуска. Кроме того, можно и изменять сами системные звуки.

- 1 Выберите пункт [Звук] в кратком меню или меню [Установки].**
- 2 Нажмите кнопку джойстика (▶).**
Появится экран настройки звука.

Регулировка громкости системных сигналов и воспроизведения

- 3 С помощью кнопок джойстика (▲▼) выберите [Громкость сист.звуков].**
- 4 С помощью кнопок джойстика (◀▶) измените громкость звуков.**
- 5 Тем же образом изменяется и [Громк.воспроизв.].**
- 6 Нажмите кнопку ОК и затем кнопку MENU.**

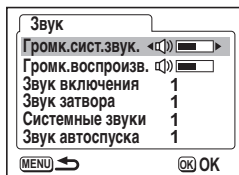

Фотокамера готова к съемке или воспроизведению изображений.



Изменение звука при включении камеры, звука работы затвора, кнопочного управления, фокусировки и автоспуска

- 7 Кнопкой джойстика (▼) выберите пункт [Звук включения] и затем нажмите кнопку джойстика (►).
- 8 Кнопками джойстика (◀►) выберите [1], [2], [3] или [Выкл] и нажмите кнопку ОК.
- 9 Таким же образом измените [Звук затвора], [Системные звуки] и [Звук автоспуска].
- 10 Нажмите кнопку ОК и затем кнопку MENU.

Фотокамера готова к съемке или воспроизведению изображений.



При выключении камеры параметры звука будут сохранены.

Как вызвать меню [Yi Установки]

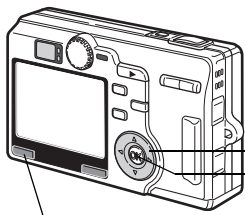

Джойстик
Кнопка
подтверждения ОК
Кнопка меню (MENU)

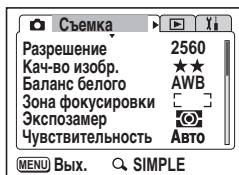

Установка поясного времени

Дата и время, выбранные в “Начальные установки” (стр.24), используются в качестве домашнего (местного) времени.

Можно вывести на экран время в городе с другим часовым поясом (Поясное время). Это целесообразно при съемке за рубежом.

1 Выберите пункт [Поясное время] в меню [Yi Установки].

2 Нажмите кнопку джойстика (▶).

Появится экран поясного времени.

3 С помощью кнопок (◀▶) выберите (Вкл)/ (Выкл).

: Отображается время в городе, выбранном как место пребывания (поясное время).

: На мониторе будет отображаться время своего города (местное время).

4 Нажмите кнопку джойстика (▼) для выбора ↗ (Место пребывания) и затем нажмите кнопку джойстика (▶).

Появляется экран установки места пребывания. Выбирается карта, справа и слева от карты появляется ◀▶.

5 С помощью кнопок джойстика (◀▶) выберите регион и нажмите кнопку джойстика (▼).

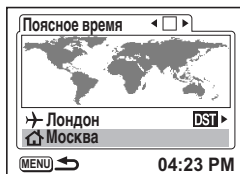

6 Используйте кнопки джойстика (◀▶) для выбора города. Затем нажмите кнопку джойстика (▼).









- 7 При помощи кнопок джойстика (◀▶) выберите (Вкл)/ (Выкл) в [Летнее время] и нажмите кнопку ОК.**
Появится экран поясного времени.
- 8 Нажатием кнопки джойстика (▼) выберите  (Свой город) и нажмите кнопку джойстика (▶).**
Повторите пункты с 5 по 7 для выбора региона, города и летнего времени.
- 9 Дважды нажмите кнопку меню MENU.**
Камера готова к съемке или воспроизведению изображений в заданном режиме времени.



- По умолчанию  и  установлены на [NYC (Нью-Йорк)]. Смотрите в Стр. 160 полный список регионов и городов.
- Время выбранного города отображается справа внизу от экрана места пребывания и своего города.
- Справа от [Летнее время] на экране места пребывания указывается разница времени.
- Символ на карте указывает следующую информацию при установке поясного времени.

Символ	Экран поясного времени		Экран установок места пребывания	Экран установок своего города
	<input checked="" type="checkbox"/> (Вкл)	<input type="checkbox"/> (Выкл)		
●	Место назначения (Свой город, если выбрано  .)	(Место назначения, если выбрано  , и свой город, если выбрано  .)	Выбранный город	Выбранный город
+	Свой город (Место пребывания, если выбрано  .)	-	-	-
○	-	-	Выбираемый город	Выбираемый город

Как вызвать меню [Yi Установки]

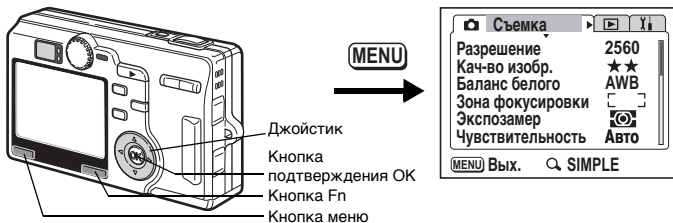

Изменение языка отображения информации

Вы можете изменить язык отображения меню, сообщений об ошибке и т.д.

- 1 Выберите пункт [Language/言語] в меню [Yi Установки]**
- 2 Нажмите кнопку джойстика (▶).**
- 3 Используйте кнопки джойстика (▲▼◀▶) для выбора требуемого языка.**
- 4 Нажмите кнопку ОК и затем кнопку MENU.**

Фотокамера готова к съемке или воспроизведению изображений.

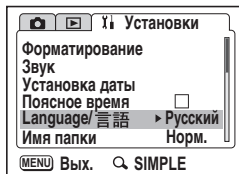

Установка названия папки

Можно изменять тип названия папки, в которой сохраняются файлы изображений и фонограмм.

- 1 Выберите пункт [Имя папки] в меню [Yi Установки].**
- 2 Кнопками джойстика (▲▼) измените тип названия папки.**

Стандарт: Папка имеет нумерацию от 100 до 999 (Напр.: 100PENTX)
Дата: Папка имеет нумерацию от 100 до 999 и дата добавляется после номера. (Напр.: 1000425 (если установлена дата 25 апреля))
- 3 Нажмите кнопку ОК и затем кнопку MENU.**

Фотокамера готова к съемке или воспроизведению изображений.



Изменение стандарта видеосигнала

Вы можете выбрать видеостандарт (NTSC или PAL) для съемки или воспроизведения изображений на экране телевизора.

- 1 Выберите [Видеовыход] в меню [Установки] и нажмите кнопку джойстика (▶).**
- 2 Нажимая кнопки джойстика (▲▼), выберите стандарт [NTSC] или [PAL].**

Выберите стандарт выходного видеосигнала в соответствии с форматом видеосигнала вашего телевизора.

- 3 Нажмите кнопку OK и затем кнопку MENU.**

Фотокамера готова к съемке или воспроизведению изображений.



Изображение выводится и на монитор камеры, и на экран телевизора, независимо от формата видеосигнала.

Изменение режима USB соединения

Можно изменять режим USB-соединения в зависимости от того, подключен USB-кабель к принтеру (🖨) или к компьютеру (PC).

- 1 Выберите [USB соединение] в меню [Установки] и нажмите кнопку джойстика (▶).**
- 2 Кнопками джойстика (▲▼) выберите [PC] или [🖨].**
- 3 Нажмите кнопку OK и затем кнопку MENU.**

Камера готова к подключению к компьютеру или принтеру.

Как вызвать меню [Установки]

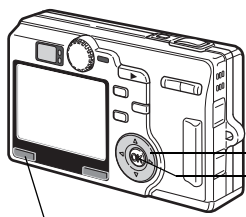

Джойстик
Кнопка
подтверждения ОК
Кнопка меню (MENU)

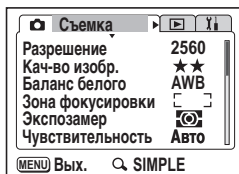

Режим ожидания

Вы можете запрограммировать автоматическое выключение монитора через определенный промежуток времени бездействия. При выполнении любой операции ЖК монитор автоматически включится.

- 1 Выберите [Режим ожидания] в меню [Установки] и нажмите кнопку джойстика (▶).**
- 2 Используйте кнопки джойстика (▲ ▼) для выбора опций: [30 сек], [1 мин], [2 мин] или [Выкл].**
- 3 Нажмите кнопку ОК и затем кнопку MENU.**

Фотокамера готова к съемке или воспроизведению изображений.



Функция не работает в режиме слайд-шоу и при использовании кабеля USB.



Установка автоматического выключения

Можно настроить фотокамеру таким образом, чтобы она автоматически выключалась в случае, если в режиме съемки в течение определенного периода времени никакие операции не выполнялись.

- 1 Выберите [Автовыключение] в меню [Установки] и нажмите кнопку джойстика (▶).**
- 2 Используйте кнопки джойстика (▲ ▼) для выбора опций: [3 мин], [5 мин] или [Выкл].**
- 3 Нажмите кнопку ОК и затем кнопку MENU.**

Фотокамера готова к съемке или воспроизведению изображений.



Функция автовыключения не работает при подключении кабеля USB.

Как вызвать меню [Fn Установки]

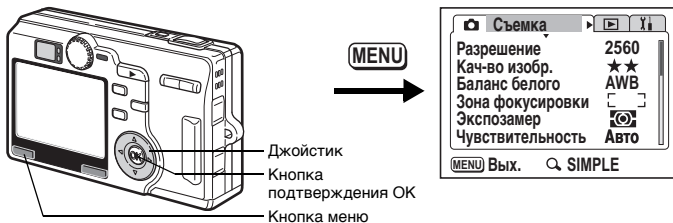

Регистрация функций (Назначение Fn)

Вы можете назначить кнопкам джойстика часто используемые функции. После чего эта функция вызывается простым нажатием кнопок джойстика без вызова меню.

Для режима съемки (полное меню) эту функцию можно сохранить по своему усмотрению. Для режима съемки (краткое меню) и режима воспроизведения эта функция предустановлена.

Сохранение функции в режиме съемки (полное меню)

- 1 Выберите пункт [Назначение Fn] в меню [Fn Установки].**
- 2 Нажмите кнопку джойстика (▶).**
На экране появится экран настройки.
- 3 Кнопками джойстика (▲ ▼) выберите программируемую кнопку.**
- 4 Нажмите (▶) для вывода на экран присваиваемых функций.**
- 5 Кнопками джойстика (▲ ▼) выберите функцию, которую вы хотите присвоить.**
- 6 Нажмите кнопку OK и затем дважды кнопку MENU.**
Выбранная функция присваивается, и камера готова к съемке.

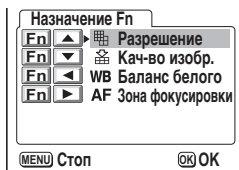



- По умолчанию кнопкам джойстика назначены следующие функции Fn: разрешение – ▲, уровень качества – ▼, баланс белого – ◀, зона фокусировки – ▶.
- На каждой кнопке джойстика может быть зарегистрирована только одна функция.
- Вы можете выбрать любую из следующих 12 функций: разрешение, уровень качества, баланс белого, зона фокусировки, экспозамер, чувствительность, видео с замедлением, мгновенный просмотр, "M", резкость, насыщенность и контраст.

Функции, регистрируемые в режиме съемки (краткое меню) и режиме воспроизведения

Режим съемки (краткое меню)	Качество снимка
Режим воспроизведения	▲Защитить ▼DPOF ◀Звуковой комментарий▶Цифровой фильтр

Вызов функций

1 Нажмите кнопку Fn.

Режим съемки (полное меню) режим воспроизведения:

Отображаются функции, назначенные кнопкам джойстика (▲▼◀▶).

Режим съемки (краткое меню):

Отображается экран для установки уровня качества изображения.

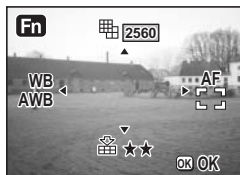

Как вызвать меню [Fn Установки]

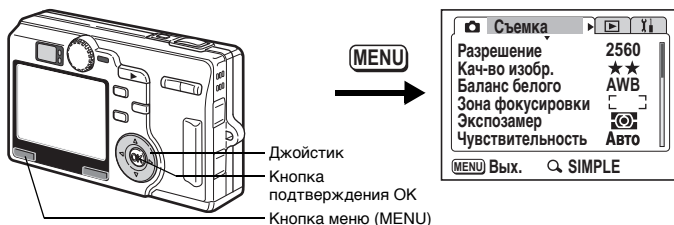

2 Нажмите ту кнопку джойстика (▲▼◀▶), которой вы хотите присвоить функцию.

Чтобы задать функцию, присваиваемую кнопкам джойстика (▲▼):
Используйте кнопки джойстика (◀▶) для изменения установок.

Чтобы задать функцию, присваиваемую кнопкам джойстика (◀▶):
Используйте кнопки джойстика (▲▼) для изменения установок.

Чтобы задать из режима съемки (краткое меню):

Используйте кнопки джойстика (◀▶) для изменения установок.

3 Нажмите кнопку ОК, когда на экране отображается необходимая установка.



Нельзя изменить установку при съемке второго или последующих кадров в режимах панорамы и стереосъемки.

7



При использовании установок Fn в режиме воспроизведения и с указанными ниже файлами некоторые функции недоступны.

Видео	Недоступны режим цифрового фильтра, DPOF и звуковой комментарий.
Изображение со звуковым комментарием	Недоступен звуковой комментарий.
Защищенный файл	[Перезаписать] в режиме цифрового фильтра и звуковой комментарий недоступны.
Стереосъемка и панорамная съемка	Slim-фильтр в режиме цифрового фильтра недоступен.
Поврежденный файл	Установки Fn недоступны.



Сброс на исходные установки

Вы можете вернуть все установки на исходные значения за исключением установок даты и времени, языка/言語 и поясного времени.

- 1 Выберите пункт [Сброс установок] в меню [Установки].**
- 2 Нажмите кнопку джойстика (▶).**
Появится экран сброса параметров установок.
- 3 Используйте кнопку джойстика (▲) для выбора опции [Сброс установок].**
- 4 Нажмите кнопку подтверждения ОК.**

Фотокамера готова к съемке или воспроизведению изображений.

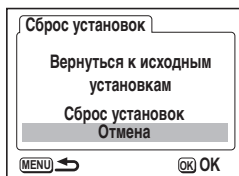

Список городов

Используйте следующий список городов при выборе поясного времени.

Регион	Город	Регион	Город
Северная Америка	Гонолулу		Найроби
	Анкоридж		Джидда
	Ванкувер		Тегеран
	Сан-Франциско		Дубай
	Лос-Анджелес		Карачи
	Калгари		Кабул
	Денвер		Мале
	Чикаго		Дели
	Майами		Коломбо
	Торонто		Катманду
	Нью-Йорк		Дакка
	Галифакс	Восточная Азия	Янгон
Южная Америка	Мехико		Бангкок
	Лима		Куала-Лумпур
	Сантьяго		Вьентьян
	Каракас		Сингапур
	Буэнос-Айрес		Пномпень
	Сан-Паулу		Хошимин
	Рио-де-Жанейро		Джакарта
Европа	Мадрид	Гонконг	
	Лондон	Пекин	
	Париж	Шанхай	
	Милан	Манила	
	Рим	Тайбэй	
	Берлин	Сеул	
	Афины	Токио	
	Хельсинки	Гуам	
	Москва	Океания	Перт
	Африка/ Ближний Восток		Дакар
Алжир			Сидней
Иоханнесбург			Нумеа
Стамбул			Веллингтон
Каир			Окленд
Иерусалим			Паго-Паго

Дополнительные принадлежности

Для данной камеры существует целый ряд принадлежностей.

Сетевой адаптер K-AC8E

Зарядное устройство D-BC8

USB-кабель I-USB17 (*)

AV кабель I-AVC7 (*)

Чехол для камеры O-CC23

Ремешок O-ST20 (*) / O-ST24

Пульт дистанционного управления F

Пульт дистанционного управления E (с функцией зума)

Литий-ионный аккумулятор D-LI8 (*)

Зарядное устройство D-BC23 (*)

Сетевой шнур D-CO2 (*)

D-CO2A	Австралия
D-CO2E	Европа
D-CO2J	Япония
D-CO2U	Северная Америка, Канада

D-CO2B	Великобритания
D-CO2H	Гонконг
D-CO2K	Корея

Стереoadаптер O-3DV1

Отмеченная звездочкой продукция (*) поставляется в комплекте с фотокамерой.

В процессе работы фотокамеры на ЖК-мониторе могут отображаться следующие сообщения.









Ошибка сжатия	Ошибка процесса сжатия изображения. Измените размеры/уровень качества и попробуйте еще раз.
Нет изображений и звука	На карте памяти SD камеры нет никаких записей.
Карта памяти переполнена	Карта памяти переполнена, и никакие дополнительные кадры не могут быть сохранены. Вставьте новую карту памяти или удалите ненужные изображения. (стр.21, 118) Измените качество / размер кадров и повторите попытку. (стр.134)
Ошибка карты памяти	Съемка и воспроизведение невозможны из-за проблемы с картой памяти. Попробуйте воспроизвести кадр на персональном компьютере.
Карта памяти не отформатирована	Используемая карта памяти не отформатирована или отформатирована на компьютере или другом устройстве, не совместимом с камерой. (стр.142)
Нет карты памяти	В камере нет карты памяти SD. Выключите камеру и вставьте карту памяти SD.
Карта памяти заблокирована	Карта памяти защищена от записи. Допускается только переключение режимов и работа с меню.
Идет запись данных	Изображение записывается на карту памяти SD.
	Идет процесс изменения защищенных установок или настроек DPOF.
	Происходит запись видеосоюжета.
Воспроизведение этого изображения или фонограммы невозможно	Вы пытаетесь воспроизвести изображение или фонограмму, записанные в формате, которые не поддерживаются фотокамерой. Возможно, воспроизведение удастся на фотокамере другой марки или на персональном компьютере.
Удаление	Идет процесс удаления изображения.
Источник питания разряжен Нельзя сохранить изображение	Элемент питания сел. Перезарядите аккумулятор или установите заряженный элемент питания. (стр.14)
Форматирование	Карта памяти форматируется.
Запись новых кадров на карту невозможна	Изображению назначен максимальный номер файла, и никакие дополнительные кадры не могут быть сохранены. Вставьте новую карту памяти или отформатируйте использующую карту. (стр.142)

При использовании функции PictBridge на мониторе могут появляться следующие сообщения.

Нет бумаги в принтере	В принтере нет бумаги
Нет тонера в принтере	В принтере нет тонера
Ошибка принтера	От принтера получено сообщение об ошибке
Ошибка данных	От принтера получено сообщение об ошибке в данных
Ошибка подачи бумаги	Проблема с подачей бумаги

Неполадки и их устранение

Проблема	Причина	Способ устранения
Камера не включается	Элемент питания не установлен	Проверьте, установлен ли аккумулятор. Если нет, установите его.
	Элемент питания установлен неверно	Проверьте полярность элемента питания. При установке элемента питания символы (▲) должны быть обращены в направлении задней части фотокамеры. (стр.14)
	Элементы питания разряжены	Установите заряженный аккумулятор или используйте сетевой адаптер.
Изображение на ЖК-мониторе отсутствует	ЖК-монитор выключен	Включите ЖК-монитор, нажав на кнопку DISPLAY. (стр.82)
	Изображение отображается, но его трудно разглядеть	Изображение на ЖКИ мониторе трудно увидеть во время съемки вне помещения при ярком солнечном свете.
Кнопка спуска не срабатывает	Вспышка заряжается	Когда мигает красный индикатор вспышки, вспышка заряжается и съемка невозможна. По окончании заряда красный индикатор горит постоянно.
	Нет свободного места на карте памяти	Вставьте карту памяти, на которой есть свободное место, или удалите ненужные изображения. (стр.21, 118)
	Идет запись изображения	Подождите окончания записи.
Изображение темное	Объект находится слишком далеко от камеры, а съемка производится в темноте	Изображение становится темным, если объект расположен слишком далеко. Произведите съемку в пределах диапазона эффективности вспышки.
	Темный фон	При съемке человека на темном фоне (например, ночью) человек может получиться темным, если свет вспышки не достигает фона даже при правильной экспозиции. Установите камеру в режим λ , чтобы на снимке получился и человек, и фон. (стр.81)

Проблема	Причина	Способ устранения
Объект нерезкий	Трудный для фокусировки объект	Сложные для автофокусировки объекты: малоконтрастные объекты (синее небо, белые стены и т.д.), темные или быстро движущиеся объекты, объекты с мелким рисунком или расположенные за стеклом, сеткой и т.д. Выполните блокировку фокуса на другом объекте, расположенном на таком же расстоянии (нажмите наполовину кнопку спуска), затем наведите фотокамеру на фотографируемый объект и полностью нажмите кнопку спуска или используйте ручной режим фокусировки.
	Объект находится вне зоны автофокусировки	Поместите объект внутри прямоугольной рамки (зона автофокусировки) в центре ЖК-монитора. Если по замыслу объект должен находиться вне зоны автофокусировки, наведите фотокамеру на объект и заблокируйте фокус (нажмите кнопку спуска наполовину), затем скомпонуйте изображение и полностью нажмите кнопку спуска.
	Объект расположен слишком близко	Установите режим фокусировки в  или  . (стр.85)
	Режим фокусировки установлен в  или 	При выборе режима фокусировки  или  обычные изображения получаются нерезкими.
Вспышка не срабатывает	Вспышка выключена	Установите авторежим или  . (стр.84)
	Режим съемки установлен в  , режим непрерывной съемки или супермакро	Вспышка не срабатывает в этих режимах.

Основные технические характеристики

Фотокамера

Тип	Автоматическая компактная цифровая фотокамера со встроенным зум-объективом.		
Эффективных пикселей	5.0 мегапикселей		
Матрица	5.36 мегапикселей (всего), 1/2.5 дюймовая ПЗС матрица с первичным цветowym фильтром типа interline transfer		
Разрешение	Фото	2560x1920 пикселей, 2048x1536 пикселей, 1600x1200 пикселей 1024x768 пикселей, 640x480 пикселей	
	Видео	320x240 пикселей	
Чувствительность	Автоматическая, ручная (50, 100, 200, 400: стандартная выходная светочувствительность)		
Формат файлов:	Фото	JPEG (Exif2.2), DCF, DPOF, PRINT Image Matching III	
	Видео	AVI (Open DML Motion JPEG), непрерывная запись, около 30 к/с, со звуком	
	Звук	WAV (ADPCM), моно, макс. время записи 262 мин. (для карты памяти 64 МБ)	
Кач-во изобр.	Хорошее, Повышенное, Наилучшее		
Носитель данных	Карта памяти SD		

Количество изображений на объем памяти (для карты памяти SD 64MB)

Разрешение	Уровень качества				Видео (320x240)
	Наилучшее ★★★	Повышенное ★★	Хорошее ★		
2560x1920	Около 42	Около 66	Около 93	Около 158 сек.	
2048x1536	Около 61	Около 95	Около 132		
1600x1200	Около 81	Около 127	Около 174		
1024x768	Около 132	Около 202	Около 274		
640x480	Около 192	Около 295	Около 349		

8

Приложение

Баланс белого	Авторежим, дневной свет, тень, искусственное освещение, люминесцентный свет и ручная установка	
Объектив	Фокусное расстояние	5,8 мм – 29 мм (Эквивалент 36 мм – 180 мм в формате 35 мм)
	Максимальная диафрагма	f/2.8 – f/4.7
	Конструкция объектива	10 элементов в 8 группах (два односторонних асферических элемента)
	Тип зумирования	Электронное приводное
	Размер кадра	32,5 мм x 43,4 мм (экран заполнен) (в режиме супермакро)
	Настройка объектива	Электронное приводное
Цифровой зум	Режим съемки/ воспроизведения	Приблизительно макс. 4x (совместно с оптическим зумом 5x, обеспечивает увеличение до 20x)
Видоискатель	Тип	Зумируемый видоискатель реального изображения
	Увеличение	Широкоугольный режим 0,37x, телескопический режим 1,55x
ЖК монитор	1,8-дюймовый TFT цветной ЖК монитор на 118 килопикселей (с подсветкой), зона охвата около 100%	

Функции в режиме воспроизведения	Просмотр одного кадра, функция поиска (9 кадров), увеличение (макс. 4x), прокрутка, поворот, звук, слайд-шоу, просмотр видеоролика, гистограмма, цифровой фильтр, обрезка, изменение размера
	Цифр.светофильтр Черно-белый, сепия, 21 цвет, черно-белый + красный, черно-белый + зеленый, черно-белый + синий, иллюстрационный, slim- и soft-фильтр
Система автофокуса	Тип 5-зонная система автофокуса по методу ТТЛ-контрастной детекции. (Возможно переключение в точечный режим)
	Диапазон фокусировки (от плоскости передней линзы) Стандарт: 0,6 м – ∞ (на всем диапазоне фокусных расстояний) Макро: 0,12 м – 0,7 м (из широкоуг. положения до x2,24 оптич. зума) Супермакро: 0,03 м – 0,14 м (только широкоугольное положение) Ограничение фокуса «Выкл»: 0,12 м – ∞ (на всем диапазоне фокусных расстояний) Пейзаж: ∞ (на всем диапазоне фокусных расстояний)
	Блокировка фокуса Путем половинного нажатия кнопки спуска
	0,03 м – ∞ (широкоугольное положение) 0,6 м – ∞ (телеположение)
Ручная фокусировка	Экспомер ТТЛ замер (много сегментный, центрально-взвешенный, точечный)
	Экспозиционные режимы Ручной режим, приоритет выдержки, приоритета диафрагмы, программный режим и режим сюжетных программ
	Экспокоррекция ±2 EV (шаг 1/3)
	Автобрекетинг Экспокоррекция, баланс белого, резкость, насыщенность, контраст
Режимы съемки	Программный, сюжетные программы, ночная съемка, видеоролик, запись фонограммы, пользовательский, ручной
	Сюжетные режимы Пейзаж, цветы, портрет, автопортрет, спорт, пляж и снег, осень, закат, музей, натюрморт, стерео, панорама
Видео	Время записи От примерно 1 сек. до заполнения карты памяти
	Видео с замедл. Скорость съемки x2, x5, x10, x20
Затвор	Тип Электронно-управляемый
	Диапазон выдержек f/2.8 – f/5.0 (не включая f/5.0) Приблизительно 1/1000 сек. – 4 сек. f/5.0 – f/8.0 (включая f/5.0) Приблизительно 1/2000 сек. – 4 сек. (1/1000 сек. или более в ручном режиме, режимах приоритета выдержки и приоритета диафрагмы. Шумоподавление может быть задействовано, если выдержка больше 1/4 сек.)
Вспышка	Тип Автовспышка с функцией снижения "красных глаз"
	Режимы вспышки Авторежим, вспышка включена, вспышка выключена, авто + снижение эффекта "красных глаз", вспышка включена + снижение эффекта "красных глаз"
	Экспокоррек. вспышки ±2 EV (шаг 1/3)
	Диапазон работы Широкоугольный: около 0,12 м – 4,2 м (5,8 мм, при стандартной выходной чувствительности 200) Телескопический: около 0,6 м – 2,5 м (29 мм, при стандартной выходной чувствительности 200)

Режимы кадров	Однокадровый, непрерывный, Съёмка с ПДУ (мгновенно и 3-сек. задержка), автоспуск (задержка 10 сек. или 2 сек.), автобрекетинг, интервальная съёмка	
Функция поясного времени	Установка времени в 68 городах (28 временных зон)	
Источник питания	Литий-ионный аккумулятор D-Li8 или сетевой адаптер (дополнительно)	
Ресурс элементов питания	Приблизительно о 100 кадров	(при 23°C, 50% съёмке со вспышкой и включенным монитором, с литий-ионным аккумулятором D-Li8) * В соответствии со стандартом CIPA.
Макс. время зарядки	Около 100 мин.	
Интерфейс	Высокоскоростной USB 2.0 / разъем "AV", разъем для внешнего источника питания	
Формат видеозаписи	NTSC, PAL (монофонический звук)	
PictBridge	Тип принтера	Поддержка PictBridge
	Режимы печати	Печать всех изображений, печать одного изображения, печать с DPOF, установка размера бумаги
Размер	91,5 (Ш) × 56 (В) × 28 (Г) мм (исключая органы управления и выступающие детали)	
Вес	150 г (без карты памяти и батареи)	
Вес комплекта	165 г (с картой памяти и батареей)	
Комплект поставки	Литий-ионный аккумулятор, зарядный стенд, сетевой кабель, USB кабель, программное обеспечение (CD-ROM), AV-кабель, ремешок, инструкция	
Язык	Английский, японский, французский, немецкий, испанский, итальянский, русский, корейский, китайский (традиционный и упрощенный)	

Источник питания

	Зарядный стенд D-BC23	Сетевой адаптер K-AC8E (приобретается отдельно)
Номинальное входное напряжение	100-240 В перем.тока (50 Гц/60 Гц)	100-240 В перем.тока (50 Гц/60 Гц)
Номинальная выходная мощность	4,2 В пост.тока / 630 мА	4,5 В пост.тока / 2 А
Внешний размер	99,5 x 85 x 25 (мм)	90 x 43,5 x 26,5 (мм)
Вес	100 г	122 г

ГАРАНТИЙНАЯ ПОЛИТИКА

Продукция Pentax, приобретенная через официальную дилерскую сеть, обеспечивается гарантией в течение 2 лет с момента покупки для фотоаппаратов, цифровых биноклей, объективов и вспышек, 10 лет – для биноклей и 1 года для других принадлежностей PENTAX. Данная гарантия распространяется только на дефекты и поломки, произошедшие по вине завода-изготовителя. Претензии рассматриваются при предъявлении гарантийного талона в заполненном виде (за исключением разделов, касающихся фамилии, имени, отчества и адреса потребителя). В случае обнаружения недостатков в приобретенном товаре потребитель вправе предъявить требования, перечень и порядок предъявления которых установлен статьей 18 Закона Российской Федерации "О защите прав потребителей". В гарантийном талоне в обязательном порядке должны быть указаны дата продажи, модель и серийный номер изделия, проставлены штамп и печать продавца. Разделы "фамилия, имя, отчество покупателя" и "страна продажи" заполняются самим покупателем по его желанию и/или в случае необходимости обращения в зарубежный сервисный центр.



Элементы питания запрещается выбрасывать. непригодные элементы питания подлежат сдаче в специализированные пункты приема.

Непригодные фотокамеры также следует утилизировать специальным образом.

Непригодные фотокамеры подлежат сдаче в специализированные пункты приема или возврату изготовителю.



CE – это знак соответствия товара требованиям по качеству и безопасности, действующим в странах Европейского Сообщества (ЕС).

Примечания

Символы

Чувствительность	96
Редактирование	134
Режим работы вспышки	84
Режим диктофона	108
Режим воспроизведения	81
Режим приоритета диафрагмы	52
Режим приоритета выдержки	51
Режим просмотра	62
Режим ожидания	154
Режим непрерывной съемки	71
Режим панорамы	66
Режим ночной съемки	55
Режим стереосъемки	60
Режим съемки	81
Режим фокусировки	85
Режим USB соединения	153
Разрешение	88
Резкость	100
Размер бумаги	132
Размер изображения	134
Размер/качество изображения	23
Разъем внешнего источника питания	11
Разъем зарядного стенда	11
Ремешок	13
Рамка фокусировки	28
Ручная фокусировка	85
Ручной режим	49
Экранный эффект	146
Элемент питания	14
Экспомер	95
Экспокоррекция	103

A

Баланс белого	92
Джойстик	12, 35, 36, 37
Дата/Время	25, 147
Автобретинг	74
Автовыключение	155
Автоспуск	70
Автофокусировка	85
Видеорежим	56
Видеосъемка с замедлением	79
Видеоискатель	11
ЖК монитор	11
Динамик	11
Дополнительные принадлежности ..	161

Воспроизведение видеороликов	113
Воспроизведение звука	109
Воспроизведение кадров	29
Воспроизведение предыдущего и последующего изображения	29
Вспомогательная индикация	12
Вспышка	11
Быстрое удаление	119
Быстрое увеличение	112
AV-кабель	124

C

Зарядка элемента питания	15
Зарядный стенд	15
Запись звука	108
Заставка монитора	144
Звук	148
Звук работы затвора	148
Звук автоспуска	148
Звук включения	148
Звук нажатия кнопки	148
Звуковой комментарий	110
Защита	122
Зона фокусировки	85, 94
Зум	68

D

DPOF	125
------------	-----

E

Краткое меню	44, 47
Крышка отсека разъемов	11
Крышка отсека питания/карты	11
Карта памяти	142
Карта памяти SD	21, 22
Качество изображения	134
Качество снимка	91
Индикатор автоспуска	11
Индикатор вспышки	11
Индикатор уровня питания	17
Индикатор фокусировки	11
Индикаторы	28
Количество записываемых кадров ..	23
Количество записываемых изображений	17
Кнопка режима кадров	12, 35
Кнопка воспроизведения ..	12, 34, 36, 37
Кнопка вспышки	12, 34

Кнопка зума	12, 34, 35, 36
Кнопка Fn	12, 35, 36
Кнопка ОК	12, 35, 36, 37
Кнопка MENU	12, 35, 36, 37
Кнопка спуска	11, 12, 34, 36, 37
Кнопка удаления	36
Кнопка фокусировки	34
Кнопка фокусировки/удаления	12
Контраст	102
Интервальная съемка	76
Информация о съемке	82, 114
Использование кнопки спуска	28

I

Приемник сигнала пульта ДУ	11
Принтер	129
Программный режим	48
Продолжительность воспроизведения	17
Проушина для ремешка	11
Обрезка границ	136
Параметры съемки	74
Ограничитель фокуса	97
Начальные установки	24
Печать снимков	125
Назначение Fn	156
Макро	85
Пейзажный режим	85
Наилучшее	23, 90
Меню воспроизведения	42
Меню съемки	41
Меню установок	42
Папка	152
Панорама	66
Мгновенный просмотр	28, 99
Память настроек	104
Насыщенность	101
Механизм защиты	22
Объектив	11
Микрофон	11
Порт USB/AV	11
Поворот	30
Повышенное	23, 90
Половинное нажатие (Кнопка спуска)	28
Полное нажатие (Кнопка спуска)	28
Полное меню	38, 41
Пользовательский режим	54
Поясное время	150, 160
Основной выключатель	11, 12, 32
Пульт ДУ	72
Отображение 9 кадров	115

Отображение с увеличением	111
---------------------------------	-----

N

Сюжетные программы	58
Сброс	159
Селектор режимов	11, 12, 27
Свой город	150
Сетевой адаптер	19, 124
Слайд-шоу	116
Сообщения	162
Стереoadптер	63
Стандарт видеосигнала	153
Супермакро	85
Съемка видеоролика	56

O

Уровень качества	90
Удаление всех изображений	121
Удаление выбранных изображений	120
Удаление вызванного кадра	30
Удаление изображений	118
Цвет фона	145
Телережим	68
Телевизор	124
Широкоугольный режим	68
Цифровой зум	69
Цифровой фильтр	138
Форматирование	142
Хорошее	23, 90
Фотосъемка	27
Штативное гнездо	11
Шумоподавление	98

P

PictBridge	129
------------------	-----

S

Яркость ЖК монитора	143
Язык	24, 152

U

USB-кабель	129
------------------	-----

Содержание

PENTAX Corporation 2-36-9, Maeno-cho, Itabashi-ku, Tokyo 174-8639, JAPAN
(<http://www.pentax.co.jp/>)

PENTAX Europe GmbH (European Headquarters)
Julius-Vosseler-Strasse, 104, 22527 Hamburg, GERMANY
(HQ - <http://www.pentaxeurope.com>)
(Germany - <http://www.pentax.de>)

PENTAX U.K. Limited PENTAX House, Heron Drive, Langley, Slough, Berks
SL3 8PN, U.K.
(<http://www.pentax.co.uk>)

PENTAX France S.A.S. 12/14, rue Jean Poulmarch, 95106 Argenteuil Cedex, FRANCE
PENTAX Benelux B.V. (for Netherlands)
Spinveld 25, 4815 HR Breda, NETHERLANDS
(<http://www.pentax.nl>)
(for Belgium & Luxembourg)
Weiveldlaan 3-5, 1930 Zaventem, BELGIUM
(<http://www.pentax.be>)

PENTAX (Schweiz) AG Widenholzstrasse 1 Postfach 367 8305 Dietlikon, SWITZERLAND
(<http://www.pentax.ch>)

PENTAX Scandinavia AB P.O. Box 650, 75127 Uppsala, SWEDEN
(<http://www.pentax.se>)

PENTAX Imaging Company
A Division of PENTAX of America, Inc.

(Headquarters)
600 12th Street, Suite 300 Golden Colorado 80401, U.S.A.
(Distribution & Service Center)
16163 West 45th Drive, Unit H Golden, Colorado
80403, U.S.A. (<http://www.pentaximaging.com>)

PENTAX Canada Inc. 1770 Argentia Road Mississauga, Ontario L5N 3S7, CANADA
(<http://www.pentaxcanada.ca>)



PENTAX CORPORATION
Nevskiy Pr. 88-65
191025 St. Petersburg, Russia

Технические характеристики и габариты изделия могут быть изменены без предварительного уведомления со стороны изготовителя.

AP008413/RUS

Copyright © PENTAX Corporation 2004
FOM 03.10.2004 Printed in Belgium