

OLYMPUS®

ЦИФРОВАЯ ФОТОКАМЕРА

Stylus 710/*μ* 710

Stylus 700/*μ* 700

Полное руководство

Приведены подробные описания всех функций, включая кнопки фотокамеры и меню. Используйте их в соответствии с вашими задачами.

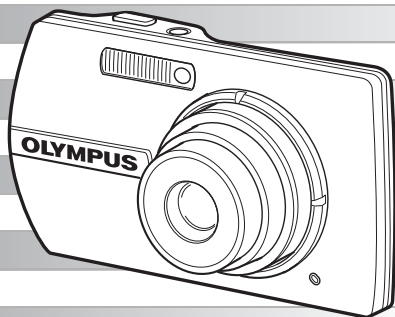

- Благодарим вас за приобретение цифровой фотокамеры компании Olympus. Если вы хотите наслаждаться эффективной работой фотокамеры в течение долгого времени, пожалуйста, внимательно прочитайте эти инструкции перед началом использования новой фотокамеры. Сохраните это руководство, чтобы использовать его для справки в дальнейшем.
- Прежде чем делать важные фотографии, рекомендуется сделать пробные снимки, чтобы привыкнуть к новой фотокамере.
- В целях постоянного совершенствования своих изделий компания Olympus оставляет за собой право на обновление или изменение сведений, содержащихся в этом руководстве.
- Иллюстрации экранов и фотокамеры в этом руководстве сделаны во время разработки и могут выглядеть иначе чем действительное изделие. Если не указано иначе, эти иллюстрации представлены для модели Stylus710/*μ*710.

Как использовать это руководство

Поиск раздела ►►► Оглавление



 стр. 3

Содержание

Как использовать это руководство.....	2
Содержание	3

1 Действие кнопок..... 8



Проверьте функции кнопок фотокамеры, следуя иллюстрациям и действительно попытайтесь применить их в фотокамере.

Кнопка POWER.....	Включает и выключает фотокамеру	8
Кнопка спуска затвора.....	Съемка	8
Диск режимов.....	переключение между режимами съемки и воспроизведения	9
	Съемка фотоснимков	9
	Съемка с компенсацией дрожания фотокамеры	9
SCN	Съемка методом выбора сцены в зависимости от ситуации	9

Поиск термина ►►► Указатель

 стр. 83

Индекс

C	A
CCD.....74	AUTO (Полностью автоматический режим).....10
D	AVTO (ISO).....21
DPOF.....45, 73	AVTO (WB) WB AUTO.....21
DRIVE.....22	AVTO (Автоматическая вспышка).13
E	Автоматическая программа.....73
ESP.....22, 73	Автоспуск 13
ESP/ 22	Автофокус.....61
EV.....13, 73	Аккумулятор.....76
H	АЛЬБОМ.....30
HQ.....19	Аудио-видео кабель.....38
I	АУДИО-ФОН.....24
IEPS.....23	Б
	Баланс белого WB.....21

Поиск по задаче ►►► Советы и информация по съемке

 стр. 59

5 Более подробное знакомство с фотокамерой

Советы и информация по съемке

Советы перед началом съемки

Фотокамера не включается, даже если аккумулятор установлен

Аккумулятор заряжен не полностью

- Зарядите аккумулятор при помощи зарядного устройства.

Аккумулятор временно потерял работоспособность вследствие охлаждения.

- Работоспособность аккумулятора снижается при низких температурах, и его заряда может оказаться недостаточно для включения фотокамеры. Извлеките аккумулятор и нагрейте его, положив ненадолго в карман.

При нажатии кнопки спуска затвора съемка не выполняется

Содержание

Как использовать это руководство.....	2
Содержание	3

1 Действие кнопок..... 8







Проверьте функции кнопок фотокамеры, следуя иллюстрациям и действительно попытайтесь применить их в фотокамере.





Кнопка POWER	Включает и выключает фотокамеру	8
Кнопка спуска затвора	Съемка	8
Диск режимов	переключение между режимами съемки и воспроизведения	9
	Съемка фотоснимков	9
	Съемка с компенсацией дрожания фотокамеры	9
SCN	Съемка методом выбора сцены в зависимости от ситуации	9
GUIDE	Следуйте руководству по съемке при установке параметров	9
	Видеозапись	9
	Просмотр фотоснимков/выбор режима просмотра	10
Клавиша курсора (△▽◀▶)		10
Кнопка  (OK/FUNC)		10
P/AUTO	Фотосъемка с автоматическими параметрами	10
Кнопка MENU (MENU)		11
Клавиша зума	Выполняет увеличение при съемке/воспроизведении с увеличением	11
Кнопка 	Съемка со вспышкой	13
Кнопка 	Съемка с близкого расстояния	13
Кнопка 	Съемка с автоспуском	13
Кнопка 	Изменение яркости изображения	13
Кнопка 	Удаление снимков	14
Кнопка 	Вывод снимков на печать	14
Кнопка 	Смена информации на экране/отображение руководства по меню	15

2 Действие меню 16

Узнайте все о меню – от основных операций до функций каждого меню и их различных настройках.

О меню	16
Использование меню	17
Меню режимов съемки	19
КАЧ-ВО ИЗОБР.	Изменение качества изображения 19

СБРОС.....Изменение функций съемки на настройки по умолчанию	20
SCN (Сцена)Съемка методом выбора сцены в зависимости от ситуации	20
МЕНЮ КАМЕРЫ	21
WB Настройка цвета снимка	21
ISO Изменение чувствительности ISO	21
DRIVE Серийная съемка	22
ESP/  Изменение метода замера экспозиции	22
ЦИФРОВОЙ ЗУМ..... Увеличение изображения объекта	22
РЕЖ.АВТОФОК. Изменение зоны фокусировки	23
 Озвучивание снимков	23
ПАНОРАМА Панорамная фотосъемка	23
Меню режима просмотра	24
СЛАЙДШОУ Автоматический просмотр снимков	24
ВОСПР. ВИДЕО Воспроизведение видеозаписей	25
КАЛЕНДАРЬ Просмотр снимков в формате календаря	26
ИНДЕКС Просмотр снимков в виде пиктограмм	26
РЕДАКТ.....	26
 Изменение размера снимков	26
УБР. КР.ГЛАЗ..... Убирает на снимке эффект красных глаз	26
Ч/Б Преобразование цветного снимка в черно-белый	26
СЕПИЯ Преобразование снимка в тон сепия	26
КАДР..... Создает кадр и снимок	26
ЗАГОЛОВОК Объединяет заголовок и снимок	27
КАЛЕНДАРЬ..... Создает календарь на основе снимка	27
ЯРКОСТЬ Изменение яркости снимка	27
НАСЫЩЕН..... Изменение насыщенности цветов снимка	27
ИНДЕКС Создание из видеозаписи изображения-индекса	27
НАСТР. ПЕЧАТИ..... Установка настроек печати (DPOF)	28
МЕНЮ ПРОСМ.....	28
 Защита снимков	28
 Поворот снимков	28
 Озвучивание снимков	28
ВСТ. В АЛЬБОМ Добавление снимков в альбом	29
УДАЛЕНИЕ Удаление выбранных снимков/удаление всех снимков	30
ВЫБ. ФОТО..... Удаление по одному кадру	30
УДАЛ.ВСЕ Удаление всех снимков во внутренней памяти и на карте	30
АЛЬБОМ..... Смотрите снимки, зарегистрированные в альбоме	30
Меню просмотра альбомов.....	31
ВЫБР. АЛЬБОМ Смотрите другой альбом	31
МЕНЮ ПРОСМ.....	32
ОТМЕНА..... Исключение снимков из альбома	32
ТИТУЛЬН. ФОТО Выбор титульного фото	32

Меню НАСТРОЙКА	33
ФОРМАТ	33
РЕЗЕРВ	33
	34
НАСТР.-ВКЛ. ..	34
УСТ.МОНИТОРА..	34
ЦВЕТ	34
ЗВУК	34
)	34
ЗВУК ЗАТВОР	34
ГРОМКСТЬ ..	35
ПРОСМ.ЗАП	35
ИМЯ ФАЙЛА	35
PIXEL MAPPING ..	35
	36
	36
ДВОЙН.ВРЕМЯ ..	36
УСТ.БУДИЛЬНИК	37
ВИДЕОВЫХОД	38
	38
МЕТКИ АФ	38

3 Вывод снимков на печать 39

Узнайте, как напечатать сделанные снимки.

Прямая печать (PictBridge)	40
Использование функции прямой печати	40
УДОБ ПЕЧАТ	40
Другие режимы и настройки печати (НАСТР ПЕЧАТИ)	42
Цифровой формат управления печатью (DPOF)	45
Как выполнить настройку печати	45
Настройка печати для выбранных кадров	46
Настройка печати всех кадров	46
Сброс данных настройки печати	47

4 Подсоединение фотокамеры к компьютеру....48

Узнайте, как загружать снимки на компьютер и сохранять их.

Последовательность действий.....	48
Использование OLYMPUS Master	48
Что представляет собой программа OLYMPUS Master?	48
Установка программы OLYMPUS Master	49
Подсоединение фотокамеры к компьютеру	52
Запуск программы OLYMPUS Master	53
Отображение на компьютере снимков с фотокамеры.....	54
Загрузка и сохранение снимков	54
Просмотр фотоснимков и видеозаписей	56
Вывод снимков на печать.....	57
Загрузка снимков в компьютер без использования OLYMPUS Master	58

5 Более подробное знакомство с фотокамерой59

Ознакомьтесь подробнее с вашей фотокамерой и узнайте, что следует делать, если у вас возникли вопросы об операциях.

Советы и информация по съемке	59
Советы перед началом съемки.....	59
Фотокамера не включается, даже если аккумулятор установлен	59
При нажатии кнопки спуска затвора съемка не выполняется	59
Дата и время не установлены	60
Советы по съемке	60
Фокусировка на объекте	60
Трудные для фокусировки объекты	61
Как сделать снимки без смазывания	61
Как делать снимки без вспышки	62
Снимок слишком зернистый	62
Как делать снимки с правильной цветопередачей.....	62
Съемка белого пляжа или заснеженного ландшафта	63
Съемка объекта против света.....	63
Дополнительные советы и информация по съемке.....	63
Увеличение количества снимков, которое можно сделать.....	63
Использование новой карты	64
Индикаторы.....	65
Продление срока действия аккумулятора.....	65
Функции, которые нельзя выбрать в меню	65

Выбор оптимального режима записи	66
Возврат настроек функций в значения по умолчанию	66
Подтверждение экспозиции, если изображение на мониторе плохо видно вне помещения	66
Справка по воспроизведению	66
Эффект “красных глаз” нельзя устранить	66
Снимок нельзя зарегистрировать в альбоме	66
Советы по воспроизведению	67
Воспроизведение снимка во внутренней памяти	67
Разъяснение настроек и другой информации по сделанным снимкам	67
Быстрое отображение нужного снимка	67
Удаление звука, записанного с фотоснимками	67
Просмотр снимков на компьютере	68
Просмотр всего снимка на экране компьютера	68
При получении сообщения об ошибке в фотокамере	69
Функции, доступные для различных режимов и сюжетов съемки	71
Словарь терминов	73

6 Разное 75

Прочитайте об удобных функциях и мерах предосторожности, позволяющих использовать вашу фотокамеру более эффективно.

Уход за фотокамерой	75
Аккумулятор и зарядное устройство	76
Использование дополнительных принадлежностей	77
Карта	77
Сетевой адаптер переменного тока	79
Меры предосторожности	80
Индекс	83

1 Действие кнопок

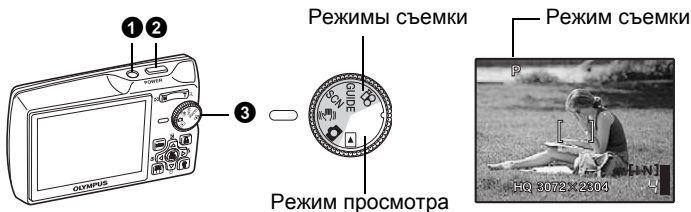

1 Кнопка POWER Включает и выключает фотокамеру

Включение питания:

- Режим съемки
- Монитор включается
 - Объектив выдвигается

- Режим просмотра
- Монитор включается

2 Кнопка спуска затвора Съемка

Съемка фотоснимков

Установите диск режимов в положение , или **SCN** и мягко нажмите кнопку спуска затвора (наполовину). Когда загорится зеленый индикатор, фокус и экспозиция зафиксированы (фиксация фокуса). Теперь нажмите кнопку спуска затвора до конца (полностью), чтобы сделать фотоснимок.

Зеленый индикатор



Фиксирует фокус и затем компонует снимок (фиксация фокуса)

Скомпонуйте снимок с фиксированным фокусом, а затем полностью нажмите кнопку спуска затвора, чтобы сделать фотоснимок.

- Если зеленый индикатор мигает, фокус и экспозиция не настроены правильно.

Попытайтесь зафиксировать фокус еще раз.

Значок фиксации АФ



Положение фиксации фокуса (фиксация АФ)

Если выбран сюжет 1 или 2, то положение фокуса можно зафиксировать, нажав .

Нажмите еще раз, чтобы отменить фиксацию АФ.

SCN Съемка методом выбора сцены в зависимости от ситуации” (стр. 20)

Видеозапись

Установите диск режимов в положение  и мягко нажмите кнопку спуска затвора, чтобы зафиксировать фокус, а затем нажмите кнопку спуска затвора полностью, чтобы начать видеозапись. Для остановки видеозаписи нажмите кнопку спуска затвора еще раз.

3 Диск режимов переключение между режимами съемки и воспроизведения

Установите диск режимов на необходимый режим съемки или воспроизведения.

Съемка фотоснимков

Фотокамера определяет оптимальные настройки и делает фотоснимок.

Съемка с компенсацией дрожания фотокамеры

Эта функция уменьшает эффект смазывания изображения из-за движения объекта или дрожания фотокамеры во время съемки

- При переключении на другой режим большинство настроек изменяются на настойки по умолчанию соответствующего режима.

SCN Съемка методом выбора сцены в зависимости от ситуации

Можно делать снимки методом выбора сцены в зависимости от ситуации.

Выбор сцены/изменение сцены на другую

- Нажмите кнопку **MENU**, чтобы выбрать [SCN] в верхнем меню, и измените на другую сцену.
- При переключении на другую сцену большинство настроек изменяются на настойки по умолчанию соответствующего сцену.

GUIDE Следуйте руководству по съемке при установке параметров

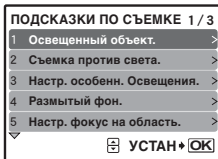

При установке параметров следуйте руководству по съемке, отображаемому на экране.

Видеозапись

Вместе с видеозаписью производится запись звука.



Во время видеозаписи горит красным светом.

Отображается время, оставшееся для записи. Когда время, оставшееся для записи, достигает значения "0", запись прекращается.

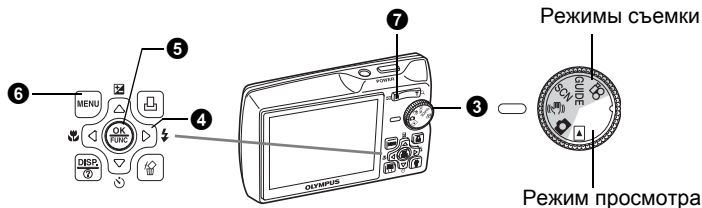

Просмотр фотоснимков/выбор режима просмотра

Отображается последний сделанный снимок.

- Нажимайте клавишу курсора, чтобы просмотреть другие фотоснимки.
- Используйте клавишу зума, чтобы переключаться между воспроизведением с увеличением, отображением индекса и отображением календаря.

 Воспроизведение видеозаписи “ВОСПР. ВИДЕО Воспроизведение видеозаписей” (стр. 25)

4 **Клавиша курсора** ()

Используйте клавишу курсора для выбора сцен, воспроизведения изображения, а также пунктов меню.

5 **Кнопка** **(OK/FUNC)**

Отображает меню функций и устанавливает функции, часто используемые в режиме съемки. Кроме того, данная кнопка также используется для подтверждения вашего выбора.

Следующие функции можно установить с помощью меню функций

P/AUTO..... Фотосъемка с автоматическими параметрами

Выберите режим съемки после установки диска режимов в положение .

P (Программный)	Фотокамера автоматически устанавливает оптимальное значение диафрагмы и выдержки в соответствии с яркостью объекта.
AUTO (Полностью автоматический режим)	Кроме диафрагмы и выдержки фотокамера автоматически устанавливает баланс белого и чувствительность ISO.

 “WB Настройка цвета снимка” (стр. 21)

“ISO Изменение чувствительности ISO” (стр. 21)

“DRIVE Серийная съемка” (стр. 22)

“ESP/ Изменение метода замера экспозиции” (стр. 22)



△ ▾: выберите параметр и нажмите .

△ ▾: Выберите пункты настроек.

6 Кнопка MENU (MENU)

Отображает верхнее меню.

7 Клавиша зума Выполняет увеличение при съемке/воспроизведении с увеличением

Режим съемки: увеличение изображения объекта

Оптический зум: 3x

Уменьшение (удаление) изображения: Нажмите на клавишу зума со стороны W.

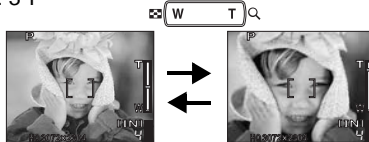

Увеличение (приближение) изображения: Нажмите на клавишу зума со стороны T.

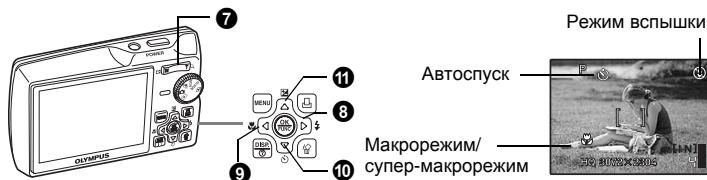

Режим просмотра: переключение отображения снимка

Однокадровое воспроизведение

- Используйте клавишу курсора для просмотра изображений.

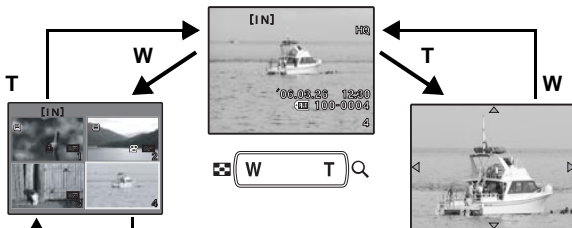

Просмотр с увеличением

- Нажатие T плавно увеличивает изображение до 10-кратного от оригинального размера. Нажмите клавишу зума со стороны W, чтобы уменьшить размер.
- Нажимайте клавиши курсора для смещения увеличенного изображения в указанных направлениях.
- При возврате в режим однокадрового воспроизведения нажмите

Индексный вид

- С помощью клавиш курсора выберите снимок, который должен воспроизводиться, и нажмите для однокадрового воспроизведения выбранного снимка.

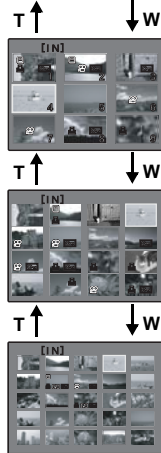

Отображение календаря

- С помощью клавиш курсора выберите дату и нажмите или клавише зума со стороны T, чтобы отобразить снимок для выбранной даты.

8 Кнопка **Съемка со вспышкой**

Нажмите кнопку в режиме съемки, чтобы выбрать режим вспышки. Нажмите для установки.

АВТО (Автоматическая вспышка)	Вспышка срабатывает автоматически при слабом освещении или съемке против света.
Подавление эффекта красных глаз	Производите серию предварительных вспышек для подавления эффекта красных глаз.
Принудительная вспышка	Вспышка срабатывает независимо от условий освещенности.
Отключение вспышки	Вспышка не срабатывает даже при низкой освещенности.

9 Кнопка **Съемка с близкого расстояния**

Нажмите кнопку в режиме съемки, чтобы выбрать макрорежим. Нажмите для установки.

Макрорежим	В этом режиме можно фотографировать объект с минимального расстояния 20 см (если зум установлен на удаление) и с расстояния 50 см (если зум установлен на приближение).
Супер-макрорежим	В этом режиме можно фотографировать объект с минимального расстояния 8 см.

10 Кнопка **Съемка с автоспуском**

Нажмите кнопку в режиме съемки для выбора включения и выключения автоспуска. Нажмите для установки.

ВКЛ.	После настройки нажмите кнопку спуска затвора полностью.
ОТКЛ.	Отмена автоспуска.

- Индикатор автоспуска светится около 10 секунд, мигает около 2 секунд, а затем срабатывает затвор.
- Для отмены автоспуска нажмите кнопку .
- Съемка с автоспуском автоматически отменяется после одного снимка.

11 Кнопка **Изменение яркости изображения**

Нажмите кнопку в режиме съемки, чтобы настроить экспозицию.

- Регулируется от - 2.0EV до +2.0 EV



Активизируйте содержимое настройки.

ярче
 темнее

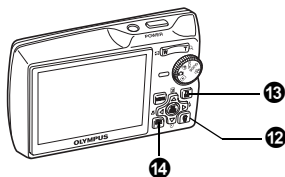



12 Кнопка

Удаление снимков

В режиме просмотра выберите снимок, который следует удалить, и нажмите кнопку .

- Удаленные снимки не подлежат восстановлению. Перед удалением проверяйте каждый снимок, чтобы случайно не удалить нужный.

 « Защита снимков» (стр. 28)

13 Кнопка

Вывод снимков на печать

Отобразите снимок, который следует напечатать, в режиме воспроизведения и нажмите кнопку .

 «УДОБ ПЕЧАТ» (стр. 40)

Изменение информационных экранов

Нажмите кнопку , чтобы переключить вид монитора в следующем порядке.

Режим съемки

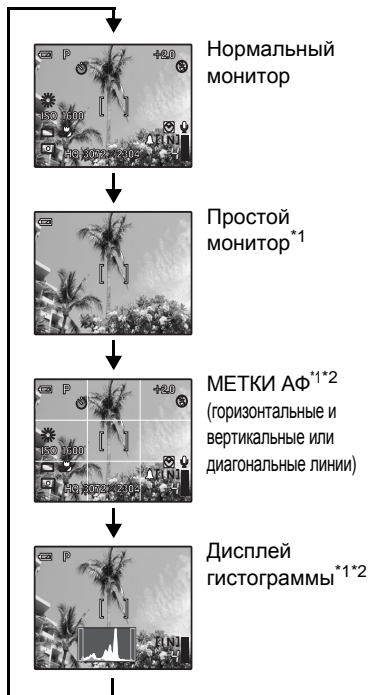

Режим просмотра



*¹ Не отображается в случае .



*² Не отображается, если режим установлен на [ОТКЛ.] в меню.

 Отображает гистограмму” (стр. 38)

“МЕТКИ АФ Отображение меток АФ/Определение типа” (стр. 38)

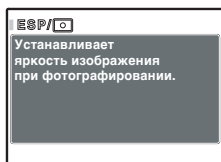
Отображение руководства по меню



При выбранных пунктах меню нажмите и удерживайте кнопку , чтобы отобразить руководство по меню. Отпустите кнопку , чтобы закрыть руководство по меню.

2 Действие меню

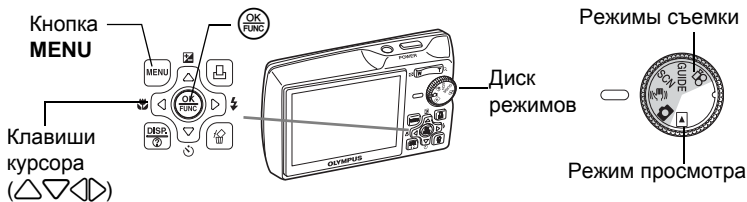

О меню

Нажмите кнопку **MENU** для отображения верхнего меню.

Содержимое, отображаемое в верхнем меню, зависит от режима.

- Когда диск режимов находится в положении **GUIDE**, нажмите кнопку **MENU**, чтобы отобразить экран руководства по съемке.

Верхнее меню в режиме съемки



Верхнее меню в режиме просмотра



- Если выбрано [МЕНЮ КАМЕРЫ], [МЕНЮ ПРОСМ.], [РЕДАКТ.], [УДАЛЕНИЕ] или [НАСТРОЙКА], дополнительно отображается экран для выбора пункта меню.

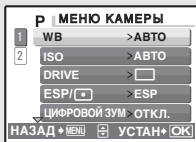

Если выбрано [МЕНЮ КАМЕРЫ]

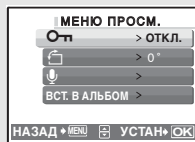

Если выбрано [МЕНЮ ПРОСМ.]

Использование меню

Пункты меню выбираются при помощи клавиш курсора и кнопки .

Здесь объясняется как пользоваться меню с настройкой [РЕЖ.АВТОФОК.] в качестве примера.



Установите диск режимов на требуемый режим.

- В этом случае установите диск режимов в положение .

1 Нажмите кнопку MENU для отображения верхнего меню, а затем нажмите .

- [РЕЖ.АВТОФОК.] находится в меню [МЕНЮ КАМЕРЫ]. Нажмите .
- Чтобы отобразить другие меню, используйте  для выбора меню, а затем нажмите .
- Чтобы закрыть верхнее меню, нажмите кнопку MENU.

2 Нажмите для выбора настройки, а затем нажмите .

- [РЕЖ.АВТОФОК.] – это шестой пункт меню, поэтому нажмите  пять раз, а затем нажмите .
- Недоступные настройки выбрать невозможно.

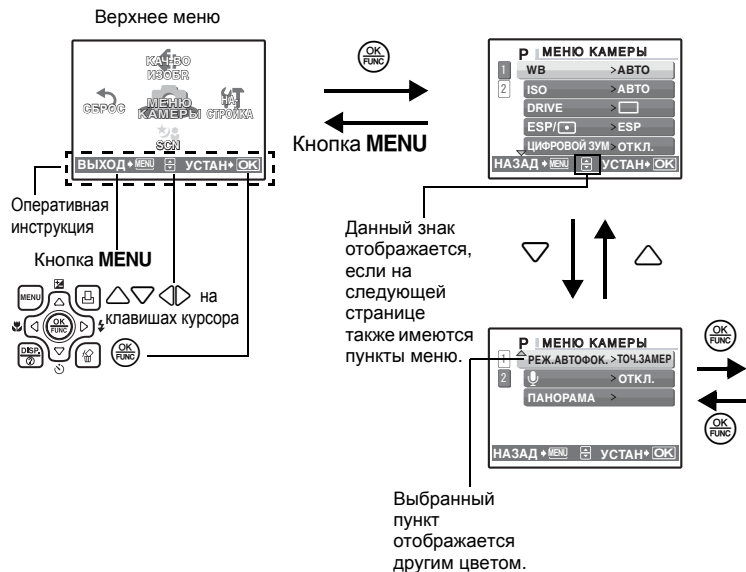

3 Нажмите \triangle ∇ для выбора настройки, а затем нажмите OK FUNC .

- Выберите [РЕЖ.АВТОФОК.] из [iESP] и [ТОЧ.ЗАМЕР], а затем нажмите OK FUNC .
- Выбранный пункт меню устанавливается, и отображается предшествующее меню.

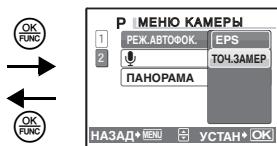

Страничный монитор



Если на следующей странице имеются пункты меню, нажмите \triangleleft на экране процедуры 2, чтобы перевести курсор на страничный монитор.

Нажимайте \triangle ∇ для смены страницы.

Чтобы вернуться на предыдущую страницу, нажмите \triangleright или OK FUNC .

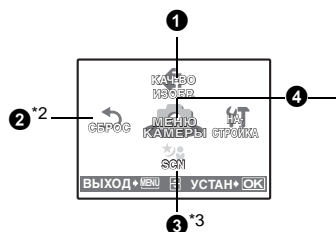

МЕНЮ КАМЕРЫ

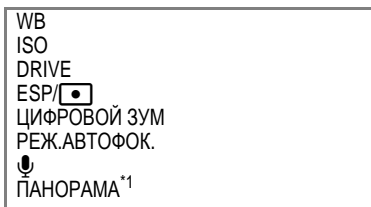

- *2[СБРОС] нельзя выбрать, когда диск режимов установлен в положение **SCN**.
- *3 **SCN** можно выбрать, если диск режимов установлен в положение **SCN**.
- *1 Требуется карта памяти.

☞ “Меню НАСТРОЙКА” (стр. 33)

• В зависимости от выбранного режима некоторые функции недоступны.

☞ “Функции, доступные в режимах съемки и сценах” (стр.71)

• Настройки изготовителя по умолчанию отображаются серым цветом ().

1 КАЧ-ВО ИЗОБР. Изменение качества изображения

Качество фотоизображения и применения

Качество изображения/ размер изображения	Сжатие	Применение
SHQ 3072 × 2304	Слабое сжатие	<ul style="list-style-type: none"> • Эта функция используется для печати больших фотографий на бумаге большого формата. • Эта функция полезна для обработки снимков на компьютере (например, регулировка контрастности и коррекция эффекта красных глаз).
HQ 3072 × 2304	Стандартное сжатие	
SQ1 2560 × 1920 2304 × 1728 2048 × 1536	Стандартное сжатие	<ul style="list-style-type: none"> • Эта функция полезна для печати в формате почтовой открытки. • Используется для компьютерного редактирования (например, поворот или добавление текста к изображению).
SQ2 1600 × 1200 1280 × 960 1024 × 768 640 × 480	Стандартное сжатие Слабое сжатие	

Качество видеоизображения

Качество изображения/ размер изображения
SHQ 640 × 480
HQ 320 × 240
SQ 160 × 120

2 СБРОС Изменение функций съемки на настройки по умолчанию

НЕТ /ДА

Измените установленные функции съемки на значения по умолчанию. Режим должен быть установлен в положение  (P или АВТО) для смены установок на значения по умолчанию.

Функции для возврата настроек к исходным при выполнении функции сброса

Функция	Заводская настройка по умолчанию	Стр. для справки
Вспышка	АВТО	стр. 13
	ОТКЛ.	стр. 13
	0.0	стр. 13
КАЧ-ВО ИЗОБР.	HQ	стр. 19
	 ОТКЛ.	стр. 13
WB	АВТО	стр. 21
ISO	АВТО	стр. 21
DRIVE		стр. 22
ESP/ 	ESP	стр. 22
ЦИФРОВОЙ ЗУМ	ОТКЛ.	стр. 22
РЕЖ.АВТОФОК.	ТОЧ.ЗАМЕР	стр. 23
	ОТКЛ.	стр. 23

3 SCN (Сцена) Съемка методом выбора сцены в зависимости от ситуации

На экране выбора сцены отображаются примеры изображений, а также режим съемки, наиболее подходящий для ситуации.

- При переключении на другую сцену большинство настроек изменяется на настройки по умолчанию соответствующего сцену.

Выбор сцены

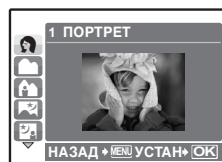

Нажмите , чтобы выбрать сцену.

[📷 ФОТ. И ВЫБ.1] / [📷 ФОТ. И ВЫБ.2]

- Данных 2 режима выбора сцены дают возможность производить последовательную съемку при нажатии и удержании кнопки спуска затвора. После съемки выберите снимки, которые требуется удалить, установите на них ✓ и нажмите 🗑 для удаления.



Выбранный снимок

Нажмите ◀▶ для прокрутки снимков.

Снимки с меткой ✓ удаляются.

Выберите снимки для удаления.

4 МЕНЮ КАМЕРЫ

WB Настройка цвета снимка

АВТО		Для натуральных цветов баланс белого настраивается автоматически, независимо от источника света.
☀	Солнечно	Для съемки в ясную погоду.
☁	Облачно	Для съемки в облачную погоду.
💡	Лампа накаливания	Для съемки при освещении лампой накаливания.
💡	Люминесцентная лампа 1	Для съемки при освещении люминесцентными лампами дневного света. Обычно лампы этого типа используются дома.
💡	Люминесцентная лампа 2	Для съемки при освещении люминесцентными лампами нейтрального белого света. Обычно лампы этого типа используются в настольных лампах.
💡	Люминесцентная лампа 3	Для съемки при освещении люминесцентными лампами белого света. Обычно лампы этого типа используются в офисах.

ISO Изменение чувствительности ISO

АВТО		Светочувствительность автоматически подстраивается под условия освещенности объекта.
64/100/200/ 400/800/ 1600		Нижнее значение понижает чувствительность для получения ярких и резких фотоснимков при дневном освещении. Чем выше значение, тем больше светочувствительность, что позволяет снимать с короткими выдержками условиях недостаточной освещенности. Однако увеличение светочувствительности также сопровождается появлением на снимке шумов, которые могут привести к повышению зернистости изображения.

DRIVE.....Серийная съемка

	Съемка 1 кадра при каждом нажатии кнопки спуска затвора.
	Фокус, экспозиция и баланс белого фиксируются по первому кадру. Скорость репортажной съемки зависит от выбранного режима записи.
	Съемка может осуществляться с более высокой скоростью, чем при нормальной репортажной съемке.

Удерживая в нажатом положении кнопку спуска затвора, можно сделать за один раз серию последовательных снимков. Фотокамера будет снимать один кадр за другим, пока вы не отпустите кнопку спуска затвора.

- При скоростной серийной съемке [КАЧ-ВО ИЗОБР.] будет ограничено до [2048 x 1536].

ESP/..... Изменение метода замера экспозиции

	Индивидуальный экспомер освещенности объекта в центре монитора и окружающих объектов обеспечивает сбалансированную яркость снимка. При съемке против сильного света середина снимка может получиться темной.
	Экспомер только на объекте в центре монитора. Подходит для съемки против сильного света объекта, отображающегося в центре монитора.

ЦИФРОВОЙ ЗУМ.....Увеличение изображения объекта

ОТКЛ. /ВКЛ.

Цифровой зум можно использовать при съемке крупным планом с увеличением, превышающим увеличение оптического зума. (3x оптический зум x 5x цифровой зум = увеличение в 15x)

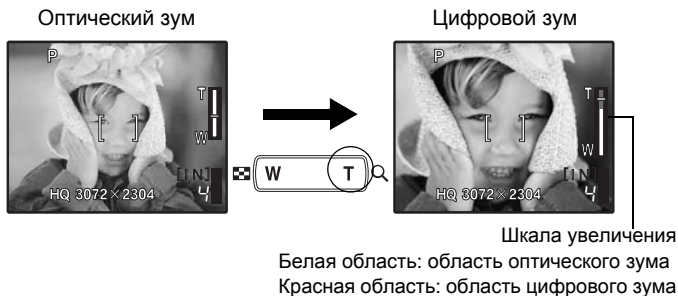

РЕЖ.АВТОФОК.....Изменение зоны фокусировки

iESP	Фотокамера определяет объект фокусировки в кадре. Фокусировка возможна, даже если объект находится не в центре кадра.
ТОЧ.ЗАМЕР	Фокусировка устанавливается по объекту в пределах визирной метки АФ.

..... Озвучивание снимков

ОТКЛ. /ВКЛ.

Запись начинается примерно через 0,5 секунд после нажатия кнопки спуска затвора и длится приблизительно 4 секунды.

При записи направьте микрофон фотокамеры на источник записываемого звука.

ПАНОРАМА.....Панорамная фотосъемка

Панорамная съемка позволяет сделать панорамный снимок с использованием программного обеспечения OLYMPUS Master с прилагаемого компакт-диска. Для панорамной съемки требуется карта Olympus xD-Picture Card.

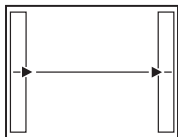

Присоединение снимков слева направо

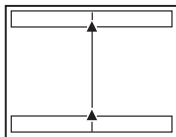

Присоединение снимков снизу вверх

- ▷: Следующий снимок присоединяется к правому краю.
- ◁: Следующий снимок присоединяется к левому краю.

- △: Следующий снимок присоединяется сверху.
- ▽: Следующий снимок присоединяется снизу.

Используя клавишу курсора, укажите край, по которому будут присоединяться снимки, после чего делайте снимки так, чтобы края снимков перекрывались. Часть предыдущего изображения по краю снимка в месте соединения со следующим снимком не остается в кадре. Вам нужно запомнить, как выглядит перекрывающаяся часть кадра, и снять следующий кадр с учетом этой части.

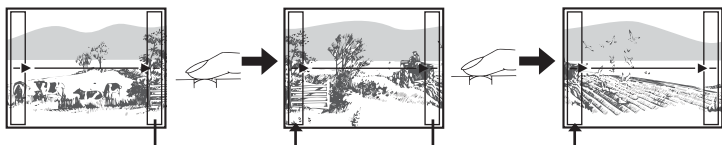

Панораму можно составить максимум из 10 снимков. Нажмите кнопку **MENU** для выхода из режима панорамной съемки.



Если выбран неподвижный снимок.

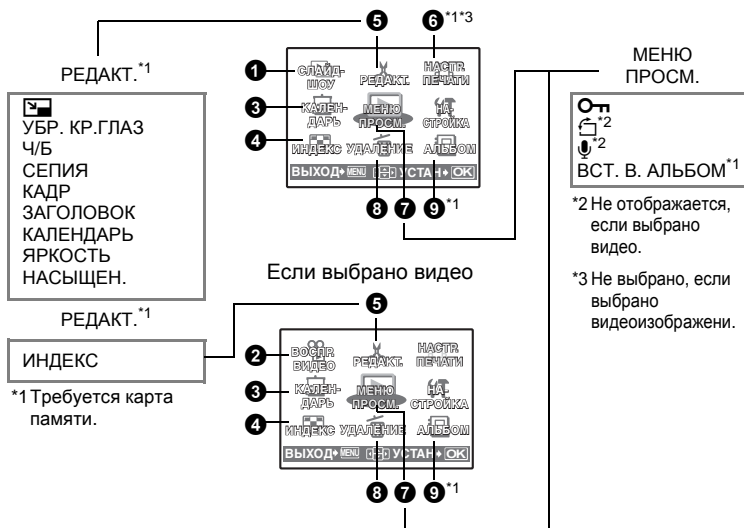

☞ “Меню НАСТРОЙКА” (стр. 33)

- Настройки изготовителя по умолчанию отображаются серым цветом ().

1 СЛАЙДШОУ

Автоматический просмотр снимков





- Установите функцию [АУДИО-ФОН] на [ВКЛ] или [ОТКЛ].
- Выберите эффект перехода между снимками в функции [ТИП].

АУДИО-ФОН	ВКЛ. /ОТКЛ.
ТИП	НОРМАЛЬНО
	ЗАТЕМНЕНИЕ
	СЛАЙД
	ЗУМ

- Для каждой видеозаписи отображается только первый кадр.
- После установки функций [АУДИО-ФОН] и [ТИП] нажмите , чтобы начать слайд-шоу.
- Нажмите и кнопку **MENU**, чтобы отменить слайд-шоу.

Выберите [ВОСПР. ВИДЕО] в верхнем меню и нажмите , чтобы воспроизвести видеозапись.

Другой вариант - выбрать снимок со значком видеозаписи () и нажать , чтобы воспроизвести видеозапись.

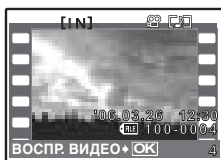



Операции во время воспроизведения видеозаписи





Время воспроизведения/общее время

 : Увеличивает громкость.

 : Уменьшает громкость.

 : При каждом нажатии кнопки скорость воспроизведения изменяется в следующем порядке: 2x; 20x; и обратно до 1x.

 : Включает обратное воспроизведение видеозаписи. При каждом нажатии кнопки скорость воспроизведения изменяется в следующем порядке: 2x; 20x; и обратно до 1x.

- Нажмите , чтобы сделать паузу в воспроизведении.

Операции во время паузы



 : Отображение первого кадра.

 : Отображение последнего кадра.

 : Отображение следующего кадра.

 : Отображение предыдущего кадра.

- Чтобы возобновить воспроизведение, нажмите .

- Чтобы отменить воспроизведение видеозаписи во время просмотра или паузы нажмите кнопку **MENU**.

3 КАЛЕНДАРЬ Просмотр снимков в формате календаря

Эта функция позволяет просмотреть снимки в формате календаря по дате их записи.

☞ "Клавиша зума Выполняет увеличение при съемке/воспроизведении с увеличением" (стр. 11)

4 ИНДЕКС Просмотр снимков в виде пиктограмм

Эта функция позволяет просмотреть одновременно снимки в 9 кадрах.

☞ "Клавиша зума Выполняет увеличение при съемке/воспроизведении с увеличением" (стр. 11)

5 РЕДАКТ.

Эта функция позволяет редактировать фотоснимки, записанные на карту, и сохранять их как новые снимки.

 **Изменение размера снимков**

640 x 480 / 320 x 240

Так изменяется размер снимка, который сохраняется в новом файле.

УБР. КР.ГЛАЗ **Убирает на снимке эффект красных глаз**

Эта функция корректирует эффект красных глаз, часто возникающий при съемке с фотовспышкой.

Ч/Б **Преобразование цветного снимка в черно-белый**

Эта функция преобразует снимок в черно-белый и сохраняет его в новом файле.











СЕПИЯ **Преобразование снимка в тон сепия**

Преобразует снимок с использованием эффекта сепия и сохраняет его в новом файле.

КАДР **Создает кадр и снимок**

Эта функция позволяет выбрать кадр и объединить кадр и снимок, а затем сохранить как новый снимок.



- Выберите кадр  и нажмите .
- Выберите снимок для объединения с кадром  и нажмите . Нажмите  , чтобы повернуть снимок на 90 градусов по часовой стрелке или на 90 градусов против часовой стрелки.
- Нажмите кнопку курсора    или кнопку зума, отрегулируйте положение и снимка и нажмите .

ЗАГОЛОВОК Объединяет заголовок и снимок

Эта функция позволяет выбрать заголовок и объединить заголовок и снимок, а затем сохранить как новый снимок.



- Выберите снимок с помощью и нажмите .
- Выберите заголовок с помощью и нажмите . Нажмите , чтобы повернуть заголовок на 90 градусов по часовой стрелке и на 90 градусов против часовой стрелки.
- Нажмите кнопку курсора или кнопку зума, отрегулируйте положение и заголовка и нажмите .
- Выберите цвет заголовка с помощью и нажмите .

КАЛЕНДАРЬ Создает календарь на основе снимка

Эта функция позволяет выбрать календарь и объединить календарь и снимок, а затем сохранить как новый снимок.

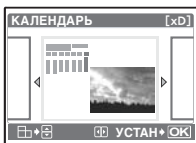

- Выберите снимок с помощью и нажмите .
- Выберите календарь с помощью и нажмите . Нажмите , чтобы повернуть снимок на 90 градусов по часовой стрелке и на 90 градусов против часовой стрелки.
- Установите дату в календаре и нажмите .

ЯРКОСТЬ Изменение яркости снимка

Эта функция позволяет отрегулировать яркость снимка и сохранить его как новый снимок.



- Выберите снимок с помощью и нажмите .
- Отрегулируйте яркость с помощью и нажмите .

НАСЫЩЕН. Изменение насыщенности цветов снимка

Эта функция позволяет отрегулировать насыщенность цветов фотоснимка и сохранить его как новый снимок.



- Выберите снимок с помощью и нажмите .
- Отрегулируйте насыщенность цветов с помощью и нажмите .

ИНДЕКС Создание из видеозаписи изображения-индекса

Эта функция извлекает 9 кадров из видеозаписи и сохраняет их как новый снимок (ИНДЕКС).

6 НАСТР. ПЕЧАТИ

Установка настроек печати (DPOF)

Эта функция позволяет сохранять на карте памяти данные печати (количество экземпляров, информацию о дате и времени) вместе со снимками.

☞ “Цифровой формат управления печатью (DPOF)” (стр. 45)

7 МЕНЮ ПРОСМ.

🔑 Защита снимков

ОТКЛ. /ВКЛ.

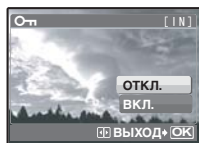

Защищенные снимки нельзя удалять, но их можно удалить все форматированием.

- Выберите снимок с помощью \triangleleft и защитите его, выбрав [ВКЛ] с помощью \triangle / ∇ . Можно защитить снимки один за другим.

📷 Поворот снимков

+90° / 0° / -90°

Снимки, сделанные при вертикальном положении фотокамеры, отображаются горизонтально. Эта функция позволяет поворачивать такие снимки для их вертикального отображения. Новая ориентация снимка сохраняется даже после выключения питания.



+90°

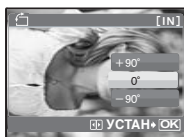

0°



-90°

🎤 Озвучивание снимков



Звук записывается приблизительно 4 секунды.

- После отображения [СТАРТ] направьте микрофон фотокамеры на источник звука и нажмите OK PUSH .
- Начинается запись, и в процессе записи отображается шкала [ЗАНЯТО].

ВСТ. В АЛЬБОМ..... Добавление снимков в альбом

Для систематизации снимков, записанных на карте, их можно распределить по альбомам. Снимки, записанные во внутренней памяти, нельзя распределять по альбомам.

☞ “Меню просмотра альбомов” (стр. 31)

Выберите метод включения в альбом.

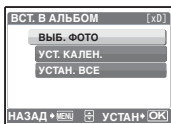

[ВЫБ. ФОТО]



Выбирайте по одному кадру для одного ввода

- Нажмите клавишу курсора, чтобы выбрать снимок, и нажмите для добавления ✓.
- Для отмены выбора нажмите еще раз.
- После того, как выбор сделан, нажимайте некоторое время.

Выберите альбом, в который добавляются снимки

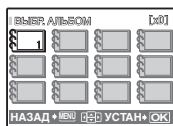

[УСТ. КАЛЕН.]



Добавление снимков, сделанных в один день

С помощью клавиш курсора выберите дату, когда сделаны снимки, для добавления в альбом и нажмите .

[УСТАН. ВСЕ]



Выбор всех неподвижных снимков, всех защищенных снимков или всех видеозаписей.





8 УДАЛЕНИЕ Удаление выбранных снимков/удаление всех снимков

Защищенные снимки нельзя удалить. Прежде чем удалять снимки, отмените защиту. Удаленные снимки не подлежат восстановлению. Перед удалением проверяйте каждый снимок, чтобы случайно не удалить нужный.

- При удалении снимка из внутренней памяти не вставляйте карту в фотокамеру.
- Для удаления снимка с карты прежде всего необходимо вставить карту в фотокамеру.

ВЫБ. ФОТО Удаление по одному кадру



- Используя клавишу курсора, выберите снимок и нажмите , чтобы установить ✓.
- Для отмены выбора нажмите  еще раз.
- После того, как выбор сделан, нажмите кнопку .
- Выберите [ДА] и нажмите .

УДАЛ.ВСЕ.....Удаление всех снимков во внутренней памяти и на карте

- Выберите [ДА] и нажмите .

9 АЛЬБОМ Смотрите снимки, зарегистрированные в альбоме

Выберите альбом клавишами курсора и нажмите .

С помощью клавиш курсора отобразите нужный снимок.

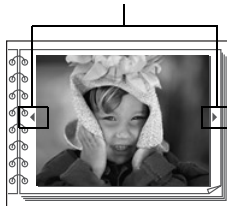

Меню просмотра альбомов

- Требуется карта памяти.

Если выбран снимок

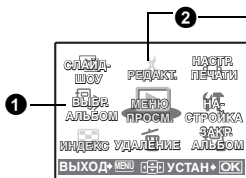

Если выбрано видео

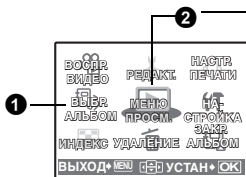

МЕНЮ ПРОСМ.

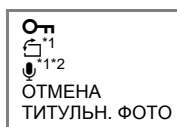

*1 Не отображается, если выбрано видео.

*2 Фотоснимки, зарегистрированные в альбоме, нельзя записать.

- ☞ "СЛАЙДШОУ Автоматический просмотр снимков" (стр. 24)
- ☞ "ВОСПР. ВИДЕО Воспроизведение видеозаписей" (стр. 25)
- ☞ "Цифровой формат управления печатью (DPOF)" (стр. 45)
- ☞ "Меню НАСТРОЙКА" (стр. 33)
- ☞ "УДАЛЕНИЕ Удаление выбранных снимков/удаление всех снимков" (стр. 30)

1 ВЫБР. АЛЬБОМ

Смотрите другой альбом

Для переключения между альбомами выберите нужный альбом в функции [ВЫБР. АЛЬБОМ].

- ☞ "АЛЬБОМ Смотрите снимки, зарегистрированные в альбоме" (стр. 30)

ОТМЕНА Исключение снимков из альбома

Даже после удаления из альбома снимок сохраняется на карте.

ВЫБ. ФОТО.

Выбирайте по одному кадру для удаления.



- Нажмите клавишу курсора, чтобы выбрать снимок, и нажмите для добавления ✓.
- Для отмены выбора нажмите еще раз.
- После того, как выбор сделан, нажимайте некоторое время.

ОТМЕН. ВСЕ

Удаление всех снимков из альбома

ТИТУЛЬН. ФОТОВыбор титульного фото



Можно изменить титульное фото (первый кадр в альбоме), который будет отображаться на экране выбора альбомов.

— Титульный снимок (первый снимок в альбоме)

Другие меню альбома

"Оп Защита снимков" (стр. 28)

"Поворот снимков" (стр. 28)

Режим съемки



Режим просмотра



НАСТРОЙКА

ФОРМАТ.(ФОРМАТ*¹)
 РЕЗЕРВ.*¹
 НАСТР.-ВКЛ.
 УСТ.МОНИТОРА*²
 ЦВЕТ
 ЗВУК ЗАТВОР.*⁴*⁵
 ГРОМКОСТЬ*³
 ПРОСМ.ЗАП.*⁴
 ИМЯ ФАЙЛА*⁵
 PIXEL MAPPING*⁵
 ДВОЙН. ВРЕМЯ
 УСТ.БУДИЛЬНИК
 ОВЫХОД
 МЕТКИ АФ*⁴*⁵

- *1 Требуется карта памяти.
- *2 Резервное копирование данных занимает некоторое время.
- *3 В режиме съемки этот пункт выбрать нельзя.
- *4 Этот пункт выбрать нельзя, если диск режимов установлен в положение .
- *5 В режиме просмотра этот пункт выбрать нельзя.

ФОРМАТФорматирование внутренней памяти или карты

При форматировании из внутренней памяти или с карты удаляются все данные, в том числе снимки, защищенные от удаления. Перед форматированием карты не забудьте сохранить нужные данные или перенести их на компьютер.

- При форматировании внутренней памяти убедитесь, что в фотокамеру не вставлена карта.
- При форматировании внутренней памяти данные кадров и заголовков, загруженные с помощью поставляемого программного обеспечения OLYMPUS Master, удаляются.
- При форматировании карты убедитесь, что в фотокамеру вставлена карта.
- Перед использованием карты, которая не является фирменной картой Olympus, или отформатирована на компьютере, ее необходимо отформатировать в этой фотокамере.

РЕЗЕРВ. Копирование снимков из внутренней памяти на карту

Вставьте дополнительную карту в камеру. Копирование данных не приводит к удалению снимков из внутренней памяти.

- УСТ.МОНИТОРА нельзя выбрать во время просмотра фотоснимков. Прежде чем начинать копирование, проверьте, заряжен ли аккумулятор, или воспользуйтесь адаптером переменного тока.

..... Выбор языка дисплея

Вы можете выбрать язык экранного текста. Доступность различных языков зависит от места приобретения фотокамеры.

Прилагаемое программное обеспечение OLYMPUS Master позволяет добавлять другие языки.

НАСТР.-ВКЛ. Настройка экранной заставки и громкости при включении

МОНИТОР	ОТКЛ. (снимки не отображаются)	/	1	/2 (отображается снимок, выбранный с помощью [УСТ.МОНИТОРА])
---------	--------------------------------	---	---	--

ГРОМКОСТЬ	ОТКЛ. (без звука)	/	НИЗКИЙ	/ ВЫСОКИЙ
-----------	-------------------	---	--------	-----------

Вы можете выбрать уровень громкости и экранную заставку, отображаемую при включении фотокамеры. Если для параметра [МОНИТОР] выбрано [ОТКЛ.], [ГРОМКОСТЬ] не переключается.

УСТ.МОНИТОРА Выбор снимка в качестве экранной заставки

Фотоснимки во внутренней памяти или на карте можно выбрать на экране [2] для [НАСТР.-ВКЛ.].

Если снимок для экранной заставки уже выбран, отображается окно [ИЗОБР.УЖЕ СУЩЕСТВУЕТ] с предложением отменить уже выбранный снимок и задать новый.

ЦВЕТ Настройка цвета экранов меню

НОРМАЛЬНО	/СИН.	ЧЕРНЫЙ	/ РОЗ.
-----------	-------	--------	--------

ЗВУК Настройка громкости звукового сигнала при нажатии кнопок

ОТКЛ. (без звука)	/ НИЗКИЙ	/ ВЫСОКИЙ
-------------------	----------	-----------

■)) Регулировка громкости предупреждающего звука камеры

ОТКЛ. (без звука)	/ НИЗКИЙ	/ ВЫСОКИЙ
-------------------	----------	-----------

ЗВУК ЗАТВОР. Выбор звука для кнопки спуска затвора

ОТКЛ. (без звука)

1	НИЗКИЙ	/	ВЫСОКИЙ
---	--------	---	---------

2	НИЗКИЙ	/	ВЫСОКИЙ
---	--------	---	---------

3	НИЗКИЙ	/	ВЫСОКИЙ
---	--------	---	---------

ГРОМКость Регулировка громкости во время воспроизведения

ОТКЛ. (без звука) / НИЗКИЙ / ВЫСОКИЙ

ПРОСМ.ЗАП. Немедленный просмотр снимков

- ОТКЛ.** Записываемый снимок не отображается. Эта функция позволяет вам подготовиться к съемке следующего снимка во время записи предыдущего.
- ВКЛ.** Записываемый снимок отображается. Эта функция используется для быстрого просмотра только что отснятого снимка. Съемку можно возобновить, даже если снимок все еще отображается.

ИМЯ ФАЙЛА Сброс имен файлов снимков

- СБРОС** Этот способ подходит для группирования файлов, содержащихся на разных картах. Номер файла и номер папки сбрасываются при каждой установке новой карты в фотокамеру. Номер папки возвращается к [No. 100], а номер файла возвращается к [No. 0001].
- АВТО** Используйте этот метод, чтобы систематизировать все файлы по порядку номеров. Даже при установке новой карты номер папки и номер файла переносятся из предыдущей карты. Это помогает использовать несколько карт.

Фотокамера автоматически генерирует имена файлов и имена папок для записанных снимков. Имена файлов и папок, включающие соответственно номера файлов (от 0001 до 9999) и папок (от 100 до 999), присваиваются следующим образом.

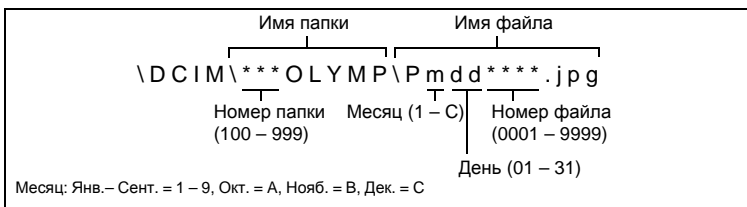



PIXEL MAPPING Настройка функции обработки изображения

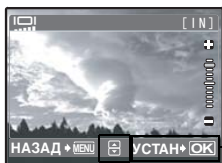

Распределение пикселей используется фотокамерой для проверки и настройки светочувствительной матрицы ПЗС и функций обработки изображений. Не следует активировать эту функцию слишком часто. Рекомендуемая периодичность – раз в год. Подождите не менее одной минуты после съемки или просмотра снимков, чтобы функция распределения пикселей сработала должным образом. Если вы выключили фотокамеру в ходе процесса распределения пикселей, начните с начала.

Выберите [PIXEL MAPPING]. Когда отобразится [СТАРТ], нажмите .

..... Регулировка яркости монитора



По завершении настройки нажмите .

: увеличивает яркость монитора. : уменьшает яркость монитора.



2

Действие меню

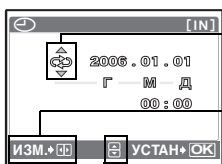

..... Установка даты и времени

Дата и время сохраняются вместе с каждым снимком и используются в имени файла.



  : Выбор формата даты (Г-М-Д, М-Д-Г, Д-М-Г).

  : Переход к предыдущей или следующей настройке.

  : Установка даты и времени.

- Первые две цифры года не изменяются.
- Время отображается в 24-часовом формате.
- Для точной установки нажмите  по сигналам точного времени (00 секунд).



ДВОЙН.ВРЕМЯ Установка даты и времени в другом часовом поясе

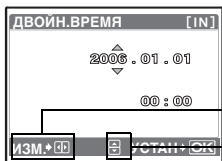

ОТКЛ. Переключает на дату и время, установленные в .

ВКЛ. Переключает на дату и время, установленные в [ДВОЙН.ВРЕМЯ]. При установке времени в двух часовых поясах выберите [ВКЛ], а затем установите время.



  : Переход к предыдущей или следующей настройке.

  : Установка даты и времени.

- Формат даты будет аналогичен заданному в .
- Первые две цифры года не изменяются.
- Время отображается в 24-часовом формате.
- Для точной установки нажмите  по сигналам точного времени (00 секунд).

УСТ.БУДИЛЬНИК..... Установка подачи сигналов

ОТКЛ.	Подача сигнала не установлена или отменена.
ОДИН РАЗ	Сигнал подается один раз.
ЕЖЕДНЕВН.	Сигнал срабатывает ежедневно в установленное время.

- Пока не установлено [☹], [УСТ.БУДИЛЬНИК] недоступна.
- Если [ДВОЙН. ВРЕМЯ] установлено на [ВКЛ.], сигнал будильника срабатывает при наступлении даты и времени в двух часовых поясах.

Установка сигнала



- Выберите [ОДИН РАЗ] или [ЕЖЕДНЕВН.] и установите время подачи сигнала.
- Вы можете задать отложенное срабатывание будильника (повторение сигналов) или выбрать сигнал и громкость будильника.

ВРЕМЯ	Установка времени подачи сигнала.	
SNOOZE	ОТКЛ.	Режим повторного срабатывания будильника не включен.
	ВКЛ.	Будильник может срабатывать до 7 раз через каждые 5 минут.
ТИП СИГНАЛА	1	НИЗКИЙ / СРЕДНИЙ / ВЫСОКИЙ
	2	НИЗКИЙ / СРЕДНИЙ / ВЫСОКИЙ
	3	НИЗКИЙ / СРЕДНИЙ / ВЫСОКИЙ

Работа, отключение и проверка будильника

• Работа будильника

Выключите фотокамеру. Будильник работает, только когда фотокамера выключена.

• Отключение будильника

Пока звучит сигнал будильника, отключите звук и выключите фотокамеру нажатием любой кнопки. Нажатие кнопки **POWER** включает фотокамеру. Если в это время функция [SNOOZE] устанавливается на [ВКЛ.], настройка отменяется. Если функция [SNOOZE] установлена на [ОТКЛ.], то будильник автоматически останавливается, и фотокамера выключается через 1 минуту бездействия.

• Проверка настроек будильника

При выключенной фотокамере нажмите кнопку . В течение 3 секунд на мониторе будет отображаться установленное время будильника и текущее время.

ВИДЕОВЫХОД Воспроизведение снимков через ТВ

NTSC / PAL

Настройки изготовителя по умолчанию различаются в зависимости от места продажи фотокамеры.

Для воспроизведения изображений камеры через телевизор установите видеовыход в соответствии с типом видеосигнала вашего телевизора.

- Типы видеосигналов по странам/регионам. До подсоединения камеры к телевизору проверьте правильность установки типа видеосигнала.

NTSC: Северная Америка, Тайвань, Корея, Япония

PAL: Европейские страны, Китай

Просмотр снимков на экране телевизора

Перед подсоединением выключите камеру и телевизор.

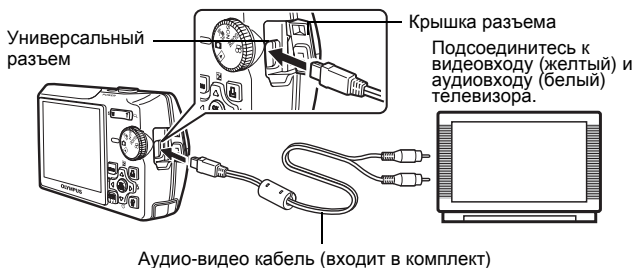

Настройки фотокамеры

Установив диск режимов в положение , нажмите кнопку

POWER для включения фотокамеры.

- На экране телевизора отобразится последний сделанный снимок. С помощью клавиш курсора выбирайте снимки для просмотра.

Настройки телевизора

Включите телевизор и установите его на прием видеосигнала.

- Информация об установке телевизора на прием видеосигнала приведена в инструкции по эксплуатации телевизора.

..... Отображение гистограммы

ОТКЛ. / ВКЛ.

Установка отображения или скрытия гистограммы при нажатии кнопки  в режиме съемки.

МЕТКИ АФ Отображение меток АФ/Определение типа

ОТКЛ. /  / 

Установка отображения или скрытия типа меток АФ при нажатии кнопки  в режиме съемки.

3 Вывод снимков на печать

Сделанные снимки

можно выводить на печать.

Если вы печатаете снимки дома, можно подключить фотокамеру напрямую к принтеру или подсоединить фотокамеру к компьютеру и предварительно выгрузить снимки в компьютер.

Если вы собираетесь в фотолабораторию, лучше предварительно сохранить настройки печати на карте памяти. Настройка печати позволяет легко печатать снимки на вашем домашнем DPOF-совместимом принтере или в фотолаборатории, поддерживающей формат DPOF. DPOF – это цифровой формат управления печатью, который используется для записи заданий автоматической печати с цифровых фотокамер. Он позволяет записывать на карту данные о том, какие снимки следует печатать и в скольких экземплярах, чтобы автоматически напечатать снимки дома или в фотолаборатории.

В этой главе даются инструкции по прямой печати и настройкам печати.

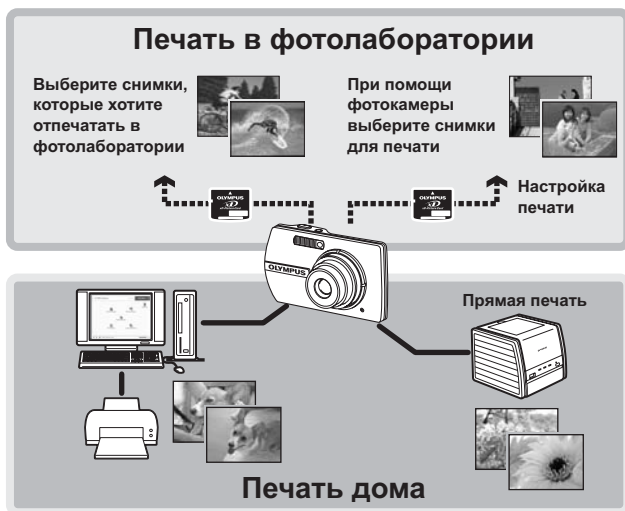

Прямая печать (PictBridge)

Использование функции прямой печати

Если подключить фотокамеру к PictBridge-совместимому принтеру, можно печатать снимки прямо с фотокамеры. Выберите снимки, которые следует печатать, а также количество экземпляров на мониторе фотокамеры. Чтобы узнать, является ли ваш принтер PictBridge-совместимым, сверьтесь с руководством по эксплуатации принтера.

Что такое PictBridge?

Стандарт, предназначенный для соединения цифровых фотокамер и принтеров различных производителей, с целью прямой печати фотоснимков.

- Доступные режимы печати, размеры бумаги и т.д. зависят от используемого принтера. См. руководство по эксплуатации принтера.
- Информация о типах фотобумаги, картриджах с чернилами и т.д. приведена в руководстве по эксплуатации принтера.

УДОБ ПЕЧАТ

Функцию [УДОБ ПЕЧАТ] можно использовать для печати снимка, отображаемого на мониторе. Выбранный снимок печатается с использованием стандартных настроек принтера. Дата и имя файла не печатаются.

СТАНДАРТ

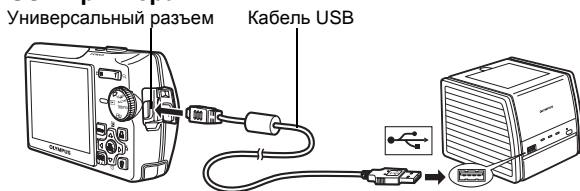

Все принтеры, поддерживающие PictBridge, имеют стандартные настройки печати. Если на экранах настройки выбран [СТАНДАРТ] (стр. с 42 по 43), снимки будут печататься в соответствии с этими настройками. Найдите стандартные настройки вашего принтера в его руководстве по эксплуатации или проконсультируйтесь у изготовителя принтера.

- 1** В режиме просмотра отобразите на ЖК-мониторе снимок, который следует напечатать.
- 2** Включите принтер и вставьте кабель USB, поставляемый с фотокамерой, в универсальный разъем фотокамеры и в порт USB принтера.



- Отображается экран [УДОБ ПЕЧАТ СТАРТ].
- О включении питания принтера и местоположении порта USB см. в руководстве по эксплуатации принтера.

3 Нажмите кнопку .

- Начинается процесс печати.
- По окончании печати отображается экран выбора снимка. Чтобы напечатать другой снимок, нажмите  для выбора снимка, а затем нажмите кнопку .
- Закончив печать, отсоедините кабель USB от фотокамеры, когда отображается экран выбора снимка.

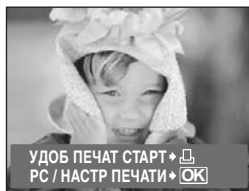

4 Отсоедините кабель USB от фотокамеры.

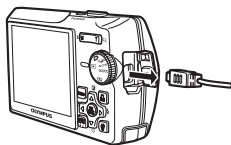

5 Отсоедините кабель USB от принтера.

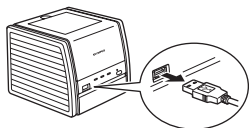

Функцию [УДОБ ПЕЧАТ] можно использовать, даже если фотокамера выключена или находится в режиме съемки. Когда фотокамера выключена или находится в режиме съемки, подсоедините кабель USB. Отображается экран выбора для соединения USB. Выберите [УДОБ ПЕЧАТ].

 "УДОБНАЯ ПЕЧАТЬ" Шаг 3 (стр. 41), "НАСТР ПЕЧАТИ" Шаг 2 (стр. 42)

Другие режимы и настройки печати (НАСТР ПЕЧАТИ)

1 Отобразите экран, индицируемый справа в соответствии с процедурой 1 и 2 в стр. 40 и нажмите .

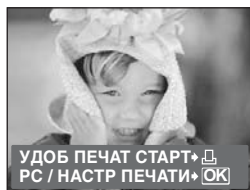

2 Выберите [НАСТР. ПЕЧАТИ] и нажмите .

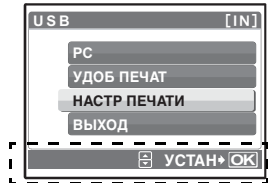

Оперативная инструкция

3 Выполните настройки печати в соответствии с оперативной инструкцией.

Выбор снимка для печати (доступно, только если вставлена карта.)

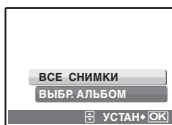

ВСЕ СНИМКИ Позволяет выбрать для печати все изображения, хранящиеся на карте.

ВЫБР. АЛЬБОМ Выберите для печати альбом и снимке в альбоме.

Выбор режима печати

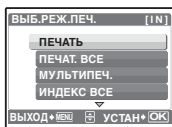

ПЕЧАТЬ Печатает выбранный снимок.

ПЕЧАТ. ВСЕ Печатает все снимки, хранящиеся во внутренней памяти или на карте.

МУЛЬТИПЕЧ. Печатает один снимок в нескольких форматах.

ИНДЕКС ВСЕ Печатает индекс всех снимков, хранящихся во внутренней памяти или на карте.

ПОРЯДОК ПЕЧАТИ Печатает снимки в соответствии с данными настроек печати на карте. Если настройки печати не выполнены, то этот параметр недоступен.
 "Цифровой формат управления печатью (DPOF)" (стр. 45)

Параметры фотобумаги



РАЗМЕР	Выберите размер бумаги из числа доступных для принтера.
БЕЗ ГРАНИЦ	Выбор печати с полями или без полей. В режиме [МУЛЬТИПЕЧ.] невозможно выбрать печать с полями.
ОТКЛ (☐)	Снимок печатается в белой рамке.
ВКЛ (☐)	Снимок печатается без полей (заполняет весь лист).
ПИКСЕЛЛИСТ	Доступно только в режиме [МУЛЬТИПЕЧ.]. Количество печатаемых фотографий зависит от используемого принтера.

! Примечание

- Если окно [ПЕЧ.БУМАГА] не отображается, для параметров [РАЗМЕР], [БЕЗ ГРАНИЦ] и [ПИКСЕЛЛИСТ] установлено значение [СТАНДАРТ].

Выбор снимка для печати

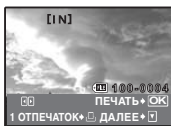

ПЕЧАТЬ	Печатает одну копию выбранного снимка. При выборе [1 ОТПЕЧАТОК] или [ДАЛЕЕ] печатается соответственно одна или несколько копий.
1 ОТПЕЧАТОК	Создает параметры печати для отображаемого снимка.
ДАЛЕЕУ	становка количества экземпляров и выбор данных, печатаемых для отображаемого снимка.

Нажмите , чтобы выбрать снимок, который следует напечатать. При помощи клавиши зума можно также выбирать снимки в индексном виде.

Установка количества экземпляров и выбор печатаемых данных



	Выбор количества экземпляров. Можно выбрать максимум 10 экземпляров.
ДАТА (☺)	Если выбрать [ОТКЛ], на снимках будет отпечатана дата.
ФАЙЛ (☺)	Если выбрать [ОТКЛ], на снимках будет отпечатано имя файла.

4 Выберите [ОК] и нажмите .

- Начинается процесс печати.
- По завершении печати отображается окно [ВЫБ.РЕЖ.ПЕЧ.].

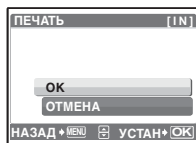

Отмена вывода на печать



Экран, отображающийся во время передачи данных

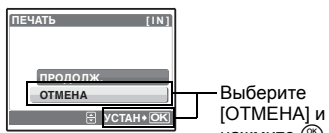

5 На экране [ВЫБ.РЕЖ.ПЕЧ.] нажмите кнопку MENU.

- Отображается сообщение.



6 Отсоедините кабель USB от фотокамеры.

- Фотокамера выключается.

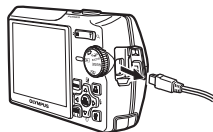

7 Отсоедините кабель USB от принтера.

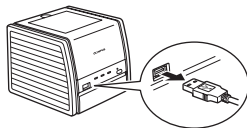

Как выполнить настройку печати

Настройка печати позволяет сохранять на карте памяти данные печати (количество экземпляров, информацию о дате и времени) вместе со снимками.

Настройка печати возможна только для снимков, хранящихся на карте. Перед выполнением настройки печати вставьте в фотокамеру карту с записанными снимками.

Снимки с настройками печати выводятся на печать в соответствии со следующей процедурой.

Печать снимков в DPOF-совместимой фотолаборатории.

Можно печатать снимки, используя данные настройки печати.

Печать снимков на DPOF-совместимом принтере.

Вывод на печать может осуществляться прямо с карты, содержащей данные настройки печати, без использования компьютера. Более подробная информация содержится в руководстве по эксплуатации принтера. Также может потребоваться адаптер карт для ПК.



Примечание

- Данная фотокамера не позволяет изменять настройки DPOF, сделанные на другом устройстве. Для внесения изменений используйте оригинальное устройство. Если на карте сохранены настройки DPOF, сделанные на другом устройстве, новые настройки, введенные с помощью фотокамеры, могут записаться на место прежних.
- Некоторые принтеры или фотолаборатории могут не поддерживать все функции.

Услуги фотопечати без использования DPOF

- Снимки, хранящиеся во внутренней памяти, не могут быть напечатаны в фотолаборатории. Эти снимки следует копировать на карту, прежде чем отдавать их в фотолабораторию.
 "РЕЗЕРВ. Копирование снимков из внутренней памяти на карту" (стр. 33)

Настройка печати для выбранных кадров

Выполните инструкции в руководстве по эксплуатации, чтобы задать настройки печати для выбранного снимка.

1 Нажмите кнопку **MENU** в режиме воспроизведения и отобразите верхнее меню.

2 Выберите [**НАСТР. ПЕЧАТИ**] ► [**☐**] и нажмите **OK/FUNC**.

- Просмотр альбома: Верхнее меню ► [**НАСТР. ПЕЧАТИ**] ► [**☐**]

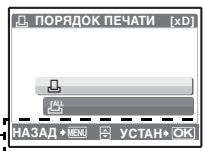

Оперативная инструкция

3 Нажмите **◀▶**, чтобы выбрать кадры для настроек печати, а затем нажмите **△▽**, чтобы указать количество экземпляров.

- Настройка печати для снимков со значком **☐** невозможна.
- Повторите Пункт 3 для настройки печати остальных снимков.



4 По завершении настройки печати нажмите **OK/FUNC**.

- Отображается экран меню настройки однокадровой съемки.

5 Выберите настройки даты и времени печати и нажмите **OK/FUNC**.

НЕТ Снимки будут печататься без даты и времени.

ДАТА На выбранных снимках будет напечатана дата съемки.

ВРЕМЯ На выбранных снимках будет напечатано время съемки.



6 Выберите [**УСТАНОВКА**] и нажмите **OK/FUNC**.

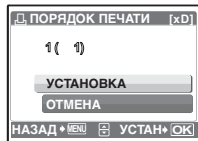

Настройка печати всех кадров

Настраивает для печати все снимки, хранящиеся на карте. количество экземпляров устанавливается на один отпечаток на снимок.

1 Нажмите кнопку **MENU** в режиме воспроизведения и отобразите верхнее меню.

2 Выберите [**НАСТР. ПЕЧАТИ**] ► [**☐**] и нажмите **OK/FUNC**.

- Просмотр альбома: Верхнее меню ► [**НАСТР. ПЕЧАТИ**] ► [**☐**]

3 Выберите настройки даты и времени и нажмите **OK/FUNC**.

НЕТ Снимки будут печататься без даты и времени.

ДАТА На всех выбранных снимках будет напечатана дата съемки.

ВРЕМЯ На всех выбранных снимках будет напечатано время съемки.

4 Выберите [УСТАНОВКА] и нажмите .

Сброс данных настройки печати

Можно сбрасывать данные настройки печати для всех или только для выбранных снимков.

1 Выберите верхнее меню ► [НАСТР. ПЕЧАТИ] и нажмите .

- Просмотр альбома: Верхнее меню ► [НАСТР. ПЕЧАТИ]

Сброс данных настройки печати для всех снимков

2 Выберите [] или [] и нажмите .

3 Выберите [СБРОС] и нажмите .

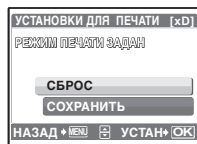

Сброс данных настройки печати для выбранных снимков

2 Выберите [] и нажмите .

3 Выберите [СОХРАНИТЬ] и нажмите .

4 Нажмите , чтобы выбрать снимок, настройки печати для которого хотите отменить, и нажмите для уменьшения количества экземпляров до 0.

- Повторите Пункт 3 для отмены настроек печати остальных снимков.

5 По завершении отмены настроек печати нажмите .

6 Выберите настройки даты и времени и нажмите .

- Эта установка распространяется на оставшиеся снимки с настройками печати.

7 Выберите [УСТАНОВКА] и нажмите .

4 Подсоединение фотокамеры к компьютеру

Последовательность действий

С помощью кабеля USB, входящего в комплект поставки фотокамеры, можно соединять фотокамеру с компьютером и загружать (пересылать) в компьютер файлы изображений, используя программу OLYMPUS Master, которая также входит в комплект поставки.

Перед началом установки подготовьте следующее.



Компакт-диск
OLYMPUS
Master



Кабель USB



Компьютер, оснащенный портом USB

Установка программы OLYMPUS Master стр. 49

Подсоедините фотокамеру к компьютеру с помощью кабеля USB стр. 52

Запустите программу OLYMPUS Master стр. 53

Загрузите файлы снимков в компьютер стр. 54

Отсоедините фотокамеру от компьютера стр. 54

Использование OLYMPUS Master

Что представляет собой программа OLYMPUS Master?

Программа OLYMPUS Master является приложением для редактирования на компьютере фотографий, сделанных цифровой фотокамерой. После установки этой программы, на компьютере можно выполнять следующие операции.

- **Загружать изображения с карты памяти или других носителей**

- **Просматривать изображения и видеозаписи**

Можно просматривать снимки в режиме слайд-шоу и воспроизводить звук.

- **Управлять снимками**

Для управления снимками можно использовать календарный дисплей. Найдите необходимый снимок по дате или ключевому слову.

- **Редактировать изображения**

Можно поворачивать, обрезать изображения, а также изменять их размер.

- **Редактировать изображения с помощью фильтра и функций коррекции**



- **Печатать изображения**

Можно печатать снимки и создавать индексы, календари и открытки.

- **Создавать панорамные изображения**

Можно составлять панорамные изображения из снимков, сделанных в панорамном режиме.

Подробнее о других функциях и операциях см. в руководстве "Справка" и в справочном руководстве по программе OLYMPUS Master.

Установка программы OLYMPUS Master

Перед установкой программы OLYMPUS Master убедитесь, что ваш компьютер отвечает следующим системным требованиям. Информация о более новых операционных системах находится на веб-сайте Olympus по адресу, указанному на последней странице обложки.

Операционная система

Windows

ОС	Windows 98SE/Me/2000 Professional/XP
Процессор	Pentium III 500 МГц или выше
ОЗУ	128 МБ или больше (рекомендуется не менее 256 МБ)
Емкость жесткого диска	300 МБ или больше
Разъем	Порт USB
Монитор	1024 x 768 пикселей, 65536 цветов или больше

Примечание

- Перенос данных на компьютер гарантирован только в том случае, если ОС установлена на заводе-изготовителе.
- Для установки программы в системе Windows 2000 Professional/XP необходимо зарегистрироваться с правами администратора.
- На компьютере должны быть установлены обозреватель Internet Explorer и программа QuickTime 6 или более поздняя версия.
- Windows XP обозначает Windows XP Professional/Home Edition.
- Windows 2000 обозначает Windows 2000 Professional.
- При использовании Windows 98SE драйвер USB устанавливается автоматически.

Macintosh

ОС	Mac OS X 10.2 или более поздняя
Процессор	Power PC G3 500 МГц или выше
ОЗУ	128 МБ или больше (рекомендуется не менее 256 МБ)
Емкость жесткого диска	300 МБ или больше
Разъем	Порт USB
Монитор	1024 x 768 пикселей, 32000 цветов или больше

Примечание

- Работоспособность гарантируется, если только компьютер Macintosh оснащен встроенным портом USB.
- Должны быть установлены программы QuickTime 6 или более поздняя и Safari 1.0 или более поздняя.
- Перед выполнением следующих операций убедитесь, что носитель удален (для этого перетащите его мышью на значок корзины). Несоблюдение этого правила может сделать работу компьютера нестабильной и потребовать его перезагрузки.
 - Отсоединение кабеля, соединяющего фотокамеру и компьютер
 - Выключение фотокамеры
 - Открывание на фотокамере крышки отсека аккумулятора/карты

Windows

1 Вставьте компакт-диск в устройство чтения компакт-дисков.

- Отображается экран установки программы OLYMPUS Master.
- Если экран не отображается, дважды кликните значок “Мой компьютер”, а затем значок компакт-диска.



2 Кликните “OLYMPUS Master”.

- Отображается экран установки программы QuickTime.
- Для использования OLYMPUS Master необходима программа QuickTime. Если программа QuickTime версии 6 или более поздней уже установлена на компьютере, окно QuickTime не отображается. В этом случае перейдите к Пункту 4.



3 Кликните “Далее” и следуйте инструкциям на экране.

- Отображается лицензионное соглашение QuickTime. Прочитайте соглашение, а затем кликните “Принимаю” для запуска установки.
- Отображается экран установки программы OLYMPUS Master.



4 Следуйте инструкциям на экране.

- Отображается лицензионное соглашение OLYMPUS Master. Прочитайте соглашение, а затем кликните “Да” для запуска установки.



- В отобразившемся диалоговом окне “Информация о пользователе” введите свое имя (фамилию) в поле “Имя” и серийный номер программы OLYMPUS Master в поле “Серийный номер OLYMPUS Master”, затем выберите свой регион и щелкните “Далее”. Серийный номер указан на наклейке, расположенной на упаковке компакт-диска.
- При отображении лицензионного соглашения DirectX прочитайте соглашение и кликните “Да”.



- Отображается окно с запросом на установку программу Adobe Reader. Программа Adobe Reader необходима для чтения руководства пользователя OLYMPUS Master. Если программа Adobe Reader уже установлена на компьютере, это окно не отображается. Кликните “OK” для установки Adobe Reader.

5 Следуйте инструкциям на экране.

- Отображается окно, подтверждающее завершение установки. Щелкните “Готово”.



6 При появлении экрана с запросом на немедленную перезагрузку компьютера выберите немедленную перезагрузку, а затем нажмите кнопку “OK”.

- Компьютер перезагружается.
- Извлеките компакт-диск из устройства чтения компакт-дисков и сохраните его.

Macintosh

1 Вставьте компакт-диск в устройство чтения компакт-дисков.

- Отображается окно компакт-диска.
- Если окно компакт-диска не отображается, дважды кликните значок компакт-диска на рабочем столе.



2 Дважды кликните мышью папку нужного языка.

3 Дважды кликните значок “Installer”.

- Запускается программа установки OLYMPUS Master.
- Следуйте инструкциям на экране.
- Когда отобразится лицензионное соглашение OLYMPUS Master, прочитайте соглашение, щелкните “Продолжить”, а затем “Принимаю” для запуска установки.
- Отображается окно, подтверждающее завершение установки.



4 Кликните “Готово”.

- Отображается первое окно.

5 Кликните “Перезагрузка”.

- Компьютер перезагружается.
- Извлеките компакт-диск из устройства чтения компакт-дисков и сохраните его.

Подсоединение фотокамеры к компьютеру

1 Убедитесь, что фотокамера выключена.

- Монитор выключен.
- Объектив не выдвинут.



Монитор

2 Соедините универсальный разъем фотокамеры и порт USB компьютера с помощью поставляемого кабеля USB.

- О расположении порта USB см. в руководстве по эксплуатации компьютера.
- Фотокамера включается автоматически.
- Включается монитор, и на нем отображается экран для выбора подсоединения USB.



Крышка разъема

Универсальный разъем

3 Выберите [PC] и нажмите .

4 Фотокамера распознается компьютером.

• Windows

При первом подсоединении фотокамеры к компьютеру он пытается распознать фотокамеру. Кликните “ОК” для закрытия отображаемого сообщения. Фотокамера распознается как “Съемный диск”.

• Macintosh

Программа iPhoto является стандартным приложением для управления цифровыми изображениями. При первом подсоединении цифровой фотокамеры автоматически запускается программа iPhoto. Закройте ее и запустите программу OLYMPUS Master.

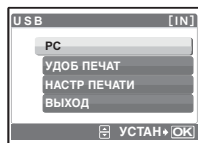

Примечание

- Пока фотокамера подсоединена к компьютеру, ее функции недоступны.
- Подсоединение фотокамеры к компьютеру через концентратор USB может привести к нестабильной работе. В этом случае не используйте концентратор, а подсоедините фотокамеру непосредственно к компьютеру.

Запуск программы OLYMPUS Master

Windows

- 1 Дважды кликните на значке “OLYMPUS Master”  на рабочем столе.
 - Отобразится главное меню.
 - При первом после установки запуске программы OLYMPUS Master перед главным меню отображается диалоговое окно “Регистрация”. Заполните регистрационную форму, следуя приглашениям.

Macintosh

- 1 Дважды кликните на значке “OLYMPUS Master”  в папке “OLYMPUS Master”.
 - Отобразится главное меню.
 - При первом после установки запуске программы OLYMPUS Master перед главным меню отображается диалоговое окно “User Information” (Информация о пользователе). Введите свое имя в поле “Name” (Имя) и серийный номер программы OLYMPUS Master в поле “OLYMPUS Master Serial Number” (Серийный номер OLYMPUS Master), а затем выберите свой регион.
 - После диалогового окна “User Information” (Информация о пользователе) отображается диалоговое окно “Registration” (Регистрация). Заполните регистрационную форму, следуя приглашениям.

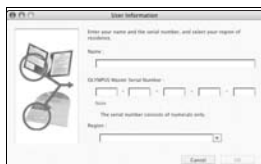

Главное меню OLYMPUS Master



- 1 Кнопка “Перенести снимки”
Служит для загрузки изображений с карты памяти или других носителей.
- 2 Кнопка “Обзор снимков”
Выводит на экран окно просмотра.
- 3 Кнопка “Интернет-печать”
Отображается окно он-лайновой печати изображений.

- 4 Кнопка “Фотопечать в домашних условиях”
Выводит на экран меню печати.
- 5 Кнопка “Создать и передать”
Выводит на экран меню редактирования.
- 6 Кнопка “Резервные копии”
Создает резервные копии изображений.
- 7 Кнопка “Обновить”
Отображает окно для дополнительного обновления до OLYMPUS Master Plus.

Для выхода из программы OLYMPUS Master

- 1 Кликните на “Выход”  в главном меню.
 - Программа OLYMPUS Master завершит работу.

Отображение на компьютере снимков с фотокамеры

Загрузка и сохранение снимков

Вы можете сохранить в компьютере изображения из фотокамеры.

1 Кликните “Перенести снимки” в главном меню OLYMPUS Master.

- Отобразится меню выбора источника.

2 Кликните “Из фотокамеры” .

- Отобразится меню выбора изображений. Отобразятся все изображения, хранящиеся в фотокамере.



3 Выберите файлы изображений и кликните “Перенести снимки”.

- Отображается окно с сообщением о том, что загрузка завершена.

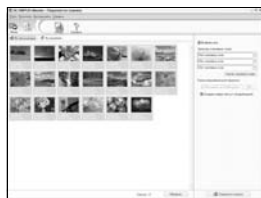

4 Кликните “Просмотреть снимки сейчас”.

- Все загруженные изображения отобразятся в окне просмотра.
- Для возврата в главное меню нажмите кнопку “Меню” в окне “Обзор”.



Отсоединение фотокамеры

После загрузки изображений в компьютер можно отсоединить фотокамеру.

1 Убедитесь, что индикатор обращения к карте перестал мигать.

Индикатор обращения к карте

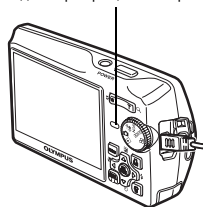

2 Перед отсоединением кабеля USB совершите следующие приготовления.

Windows 98SE

- 1 Для отображения меню дважды кликните на значке “Мой компьютер” и кликните правой кнопкой мыши на значке “Съемный диск”.
- 2 Кликните в меню на “Извлечь”.



Windows Me/2000/XP

- 1 Кликните на значке “Отключение или извлечение аппаратного устройства”  на панели задач.
- 2 Кликните на отображающемся сообщении.
- 3 После отображения сообщения о том, что оборудование может быть безопасно удалено, кликните “ОК”.

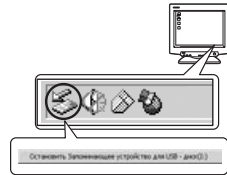

Macintosh

- 1 При перетаскивании по рабочему столу значка “Untitled” или “NO_NAME” значок “корзина” сменяется значком “извлечение”. Перетащите его на значок “извлечение”.



3 Отсоедините кабель USB от фотокамеры.

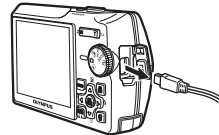

! Примечание

- Windows Me/2000/XP: при щелчке на значке “Отключение или извлечение аппаратного устройства” может отобразиться предупреждение. Убедитесь, что в данный момент не осуществляется загрузка данных изображений с фотокамеры в ПК и все приложения закрыты. Еще раз кликните на значке “Отключение или извлечение аппаратного устройства” и отсоедините кабель.

Просмотр фотоснимков и видеозаписей

1 Кликните “Обзор снимков”  в главном меню OLYMPUS Master.

- Отобразится окно “Обзор”.

2 Дважды кликните на пиктограмме фотоснимка, который хотите посмотреть.

Пиктограмма

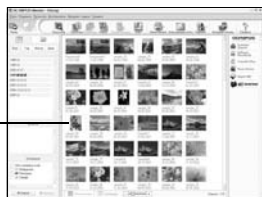

- Включается режим просмотра, и снимок увеличивается.
- Для возврата в главное меню нажмите кнопку “Меню” в окне “Обзор”.



4

Подсоединение фотокамеры к компьютеру

Для просмотра видеозаписей

1 В окне “Обзор” дважды кликните на пиктограмме видеозаписи, которую хотите посмотреть.

- Включается режим просмотра, и отображается первый кадр видеозаписи.

2 Для воспроизведения видеозаписи кликните на кнопке воспроизведения в нижней части экрана.

Названия и функции элементов управления приведены ниже.

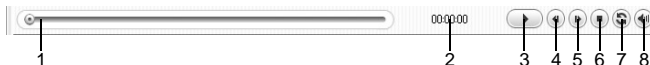

Элемент	Описание
1 Ползунок воспроизведения	Передвигайте ползунок для выбора кадра.
2 Счетчик времени	Показывает время, истекшее с начала воспроизведения.
3 Кнопка воспроизведения (паузы)	Запускает воспроизведение видеозаписи. Во время воспроизведения служит кнопкой паузы.
4 Кнопка перехода назад	Отображение предыдущего кадра.
5 Кнопка перехода вперед	Отображение следующего кадра.
6 Кнопка стоп	Останавливает воспроизведение и возвращает на первый кадр.
7 Кнопка повтора	Запускает повторное воспроизведение видеозаписи.
8 Кнопка громкости	Отображает ползунок регулировки громкости.

Вывод снимков на печать

Снимки можно печатать из меню фото, индекс, открытка и календарь. Инструкции ниже относятся к меню фото.

1 Кликните “Фотопечать в домашних условиях” в главном меню OLYMPUS Master.

- Отобразится меню печати.

2 Кликните “Фото” .

- Отобразится окно “Фотопечать”.



3 Кликните на “Установки” в окне “Фотопечать”.

- Отображается окно настройки печати. Сделайте необходимые настройки печати.

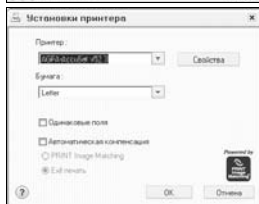

4 Выберите макет и размер.

- Для печати вместе со снимками даты и времени поставьте флажок “Печать даты” и выберите “Дата” или “Дата и время”.



5 Выберите пиктограмму изображения, которое хотите напечатать, и щелкните “Добавить”.

- Выбранные изображения отобразятся на макете в режиме предварительного просмотра.



6 Выберите количество экземпляров.

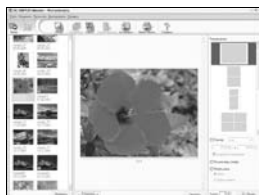

7 Кликните “Печать”.

- Начинается процесс печати.
- Для возврата в главное меню кликните на “Меню” в окне “Фотопечать”.

Загрузка снимков в компьютер без использования OLYMPUS Master

Эта фотокамера совместима со стандартом USB mass storage. Можно подсоединить фотокамеру к компьютеру кабелем USB, входящим в комплект фотокамеры, чтобы загружать и сохранять файлы изображений без помощи программы OLYMPUS Master. Соединение фотокамеры с компьютером при помощи кабеля USB возможно для следующих операционных систем.

Windows: Windows 98SE/Me/2000 Professional/XP

Macintosh: Mac OS 9.0-9.2/X

4

Подсоединение фотокамеры к компьютеру

Примечание

- Если на компьютере выполняется Windows 98SE, необходимо установить драйвер USB. Перед подсоединением фотокамеры к компьютеру с помощью кабеля USB дважды кликните файлы, которые находятся в следующих папках на прилагаемом компакт-диске OLYMPUS Master.
(Имя дисковода):\USB\INSTALL.EXE
- Передача данных не гарантируется в следующих операционных системах, даже если компьютер оборудован портом USB.
 - Windows 95/98/NT 4.0
 - Windows 98SE, обновленная с Windows 95/98
 - Mac OS 8.6 или более ранняя версия
 - Компьютеры с портами USB, добавленными с помощью карты расширения и т.п.
 - Компьютеры с ОС, установленной не на заводе-изготовителе, а также компьютеры “домашней” сборки

5 Более подробное знакомство с фотокамерой

Советы и информация по съемке

Советы перед началом съемки

Фотокамера не включается, даже если аккумулятор установлен

Аккумулятор заряжен не полностью

- Зарядите аккумулятор при помощи зарядного устройства.

Аккумулятор временно потерял работоспособность вследствие охлаждения.

- Работоспособность аккумулятора снижается при низких температурах, и его заряда может оказаться недостаточно для включения фотокамеры. Извлеките аккумулятор и нагрейте его, положив ненадолго в карман.

При нажатии кнопки спуска затвора съемка не выполняется

Фотокамера находится в спящем режиме

- В целях экономии электропитания фотокамера автоматически переходит в спящий режим, и монитор выключается, если с фотокамерой не выполняется никаких операций, когда она включена (т.е. когда объектив выдвинут, и монитор включен). В этом режиме съемка не выполняется, даже если кнопка спуска затвора полностью нажата. Прежде чем приступить к съемке, переключите фотокамеру из спящего режима с помощью кнопки зума или других кнопок. Если фотокамера оставлена на 15 минут, она автоматически выключается (объектив вдвигается, и монитор выключается). Включите фотокамеру, нажав кнопку **POWER**.

Диск режимов установлен в положение

- Это режим просмотра, предназначенный для отображения снимков на мониторе. Установите диск режимов на режим съемки.

Диск режимов находится в положении **GUIDE**

- Если отображается руководство по съемке, то съемка невозможна. Поверните диск режимов и установите его в положение, отличное от **GUIDE** в режиме съемки.

Вспышка заряжается

- Прежде чем приступить к съемке, дождитесь, пока метка  (зарядка вспышки) не перестанет мигать.

Индикатор памяти показывает, что заполнена буферная память

- Если буферная память заполнена, съемка невозможна. Подождите, пока индикатор памяти не покажет, что буферная память освободилась.

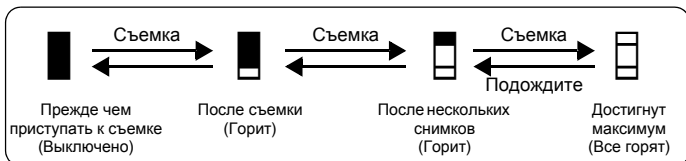

Дата и время не установлены

Фотокамера используется в одних и тех же условиях со времени приобретения

- Дата и время не были установлены в фотокамере во время ее приобретения. Прежде чем использовать фотокамеру, установите дату и время.

 “☰ Установка даты и времени” (стр. 36)

Аккумулятор извлечен из фотокамеры.

- Если фотокамера оставлена без аккумуляторов приблизительно на 1 день, настройки даты и времени сбрасываются на заводские значения по умолчанию. Убедитесь в правильности установки даты и времени, прежде чем делать важные снимки.

Советы по съемке

Фокусировка на объекте

В зависимости от объекта фокусировку можно выполнить несколькими способами.

Если объект находится не в центре кадра

- Расположите объект в центре кадра, зафиксируйте фокус на объекте, а затем повторно скомпонуйте снимок.
- Установите [РЕЖ.АВТОФОК] на [iESP].

 “РЕЖ.АВТОФОК. Изменение зоны фокусировки” (стр. 23)

Объект быстро движется

- Сфокусируйте фотокамеру на точке, находящейся приблизительно на таком же расстоянии от точки съемки, что и снимаемый объект (нажав кнопку спуска затвора наполовину), а затем повторно скомпонуйте снимок и подождите, пока объект не окажется в кадре.

Трудные для фокусировки объекты

- В некоторых условиях использовать автофокус может оказаться затруднительно. На мониторе загорается зеленый индикатор, позволяющий проверить, зафиксирован ли фокус.

Зеленый индикатор мигает.
Объект не поддается фокусировке.



Объект с низкой контрастностью



Объект с очень яркой зоной по центру кадра

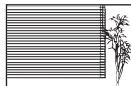

Объект без вертикальных линий

Зеленый индикатор горит, но объект не поддается фокусировке.



Объекты на разных расстояниях

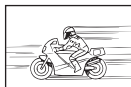

Объект быстро движется



Объект находится не в центре кадра

В этом случае сфокусируйтесь на объекте с высокой контрастностью, расположенном на таком же расстоянии, что и снимаемый объект (фиксация фокуса), перекомпонуйте кадр и сделайте снимок. Если объект не имеет вертикальных линий, держите фотокамеру вертикально и сфокусируйтесь с помощью фиксации фокуса, нажав кнопку спуска затвора наполовину. Затем, удерживая кнопку спуска затвора нажатой наполовину, поверните фотокамеру в горизонтальное положение и сделайте снимок.

Как сделать снимки без смазывания

Держите фотокамеру правильно, и чтобы сделать снимок, нажимайте кнопку спуска затвора плавно. При съемке смазывание можно уменьшить в режиме (👉).

Причины, вызывающие смазывание снимка

- При использовании для съемки оптического зума, цифрового зума или зума с сильным увеличением
- Если при съемке темного объекта выдержка установлена на низкое значение
- Если нельзя использовать вспышку или если выбран режим **SCN**, устанавливающий низкую выдержку

Как делать снимки без вспышки

Вспышка срабатывает автоматически, если освещенность недостаточна. Если объект расположен слишком далеко, то применение вспышки может не дать желаемых результатов. Ниже объясняется, как делать снимки без вспышки в ситуациях такого рода.

Установите фотокамеру на режим (M)

- Поскольку чувствительность матрицы ПЗС увеличивается автоматически, можно держать камеру руками и снимать в более темных местах, не включая вспышку.

 “(M) Съемка с компенсацией дрожания фотокамеры” (стр. 9)

Увеличение значения настройки [ISO]

- Увеличьте значение настройки [ISO].

 “ISO Изменение чувствительности ISO” (стр. 21)

Снимок слишком зернистый

К высокой зернистости снимка могут приводить несколько факторов.

Использование цифрового зума при съемке крупных планов

- При использовании цифрового зума часть изображения оказалась обрезанной и увеличенной. Чем больше увеличение, тем более зернистым выглядит снимок.

 “ЦИФРОВОЙ ЗУМ Увеличение изображения объекта” (стр. 22)

Увеличение чувствительности ISO

- При увеличении значения настройки [ISO] может возникать “шум”, проявляющийся в виде пятен нежелательного цвета или неоднородности цвета, что приводит к зернистости снимка. Эта фотокамера оборудована функцией, позволяющей делать снимки с высокой чувствительностью и подавлением шумов. Однако увеличение чувствительности ISO приводит к созданию более зернистых снимков чем при менее высокой чувствительности.

 “ISO Изменение чувствительности ISO” (стр. 21)







Как делать снимки с правильной цветопередачей

- Причиной, по которой между цветами на снимке и действительными цветами заметны различия, является источник света, освещающий объект съемки. [WB] представляет собой функцию, позволяющую фотокамере определять правильные цвета. Обычно настройка [ABTO] обеспечивает оптимальный баланс белого, однако в зависимости от объекта может оказаться целесообразнее поэкспериментировать с настройкой [WB].









- Если объект находится в тени в солнечный день
- Если объект освещен и естественным, и комнатным освещением (например, расположен около окна)
- Если в центре кадра отсутствует белое

 “WB Настройка цвета снимка” (стр. 21)

Съемка белого пляжа или заснеженного ландшафта

- Съемка с  в режиме **SCN**. Подходит для съемки в солнечные дни на пляже или на снегу.
-  **“SCN** Съемка методом выбора сцены в зависимости от ситуации” (стр. 9)
- Часто цвета ярких объектов (например, снега) получаются темнее чем натуральные. Подстройте  в сторону [+], чтобы приблизить изображение этих объектов к реальности. И напротив, при съемке темных объектов имеет смысл выполнить подстройку в сторону [-]. В некоторых случаях вспышка не дает достаточно света для установленной экспозиции.
-  **“ Кнопка  Изменения яркости изображения”** (стр. 13)

Съемка объекта против света

- Если настройка [ESP/] установлена на [], то снимок можно сделать, основываясь на яркости в центре монитора, и тем самым избежать воздействия света на заднем плане.
-  **“ESP/ Изменение метода замера экспозиции”** (стр. 22)
- Установите вспышку на , чтобы включить принудительную вспышку. Это позволит снять объект против света и при этом не допустить затемнения лица объекта.  подходит для съемки против света, а также при флуоресцентном и другом искусственном освещении.
-  **“ Кнопка  Съемка со вспышкой”** (стр. 13)

Дополнительные советы и информация по съемке

Увеличение количества снимков, которое можно сделать

Записывать снимки, сделанные фотокамерой, можно двумя способами.

Запись снимков во внутреннюю память

- Снимки записываются во внутреннюю память, и если число фотоснимков, которое можно сохранить, достигает значения 0, необходимо подсоединить фотокамеру к компьютеру и загрузить в него снимки, а затем удалить их из внутренней памяти.

Использование карты (дополнительно)

- Снимки записываются на карту, если она вставлена в фотокамеру. Если карта заполнена, необходимо загрузить снимки в компьютер, а затем либо удалить их с карты, либо использовать новую карту.
- Снимки не записываются во внутреннюю память, когда карта вставлена в фотокамеру. Снимки, хранящиеся во внутренней памяти, можно копировать на карту, с помощью функции [PEZEPB.].
-  **“PEZEPB. Копирование снимков из внутренней памяти на карту”** (стр. 33)
“Карта” (стр. 77)

Число сохраняемых неподвижных снимков и время видеозаписи

Качество изображения	Размер изображения	Количество сохраняемых фотоснимков			
		Внутренняя память		Использование карты 128 МБ	
		Со звуком	Без звука	Со звуком	Без звука
SHQ	3072 x 2304	5	5	36	36
HQ	3072 x 2304	11	11	71	73
SQ1	2560 x 1920	15	16	102	105
	2304 x 1728	19	19	124	128
	2048 x 1536	23	24	156	163
SQ2	1600 x 1200	28	30	185	194
	1280 x 960	43	46	285	307
	1024 x 768	64	71	420	469
	640 x 480	97	116	614	726

Видеоизображение

Качество изображения	Размер изображения	Время записи (в минутах)	
		Внутренняя память	Использование карты 128 МБ
SHQ	640 x 480 (15 кадров/секунду)	17	112
HQ	320 x 240 (15 кадров/секунду)	50	333
SQ	160 x 120 (15 кадров/секунду)	129	848

Использование новой карты

- Если вы используете карту, произведенную не компанией Olympus, или карту, применяющуюся в другом оборудовании (например, в компьютере), отображается сообщение [ОШИБ.КАРТЫ]. Чтобы использовать такую карту в фотокамере, отформатируйте карту с помощью функции [ФОРМАТ.].

 “ФОРМАТ Форматирование внутренней памяти или карты” (стр. 33)

Индикаторы

Фотокамера оборудована несколькими индикаторами, показывающими состояние фотокамеры.

Индикатор	Состояние
Индикатор автоспуска	Индикатор горит приблизительно 10 секунд, мигает приблизительно 2 секунды, а затем делается снимок.
Индикатор обращения к карте	Мигает: снимок записывается, фотокамера считывает фильм, или загружаются изображения (при подсоединении к компьютеру). <ul style="list-style-type: none">• При мигании индикатора обращения к карте нельзя выполнять следующие действия. В противном случае данные изображений могут быть не сохранены, и внутренняя память или карта могут оказаться непригодными для дальнейшего использования.<ul style="list-style-type: none">• Крышка отсека аккумулятора/крышки карты• Извлечение аккумулятора.• Подсоединение и отсоединение сетевого адаптера переменного тока.
Зеленый индикатор ЖК-монитора	Горит: фокус и экспозиция зафиксированы. Мигает: фокус и экспозиция не зафиксированы. <ul style="list-style-type: none">• Отпустите кнопку спуска затвора, переведите визирную метку АФ на объект съемки и еще раз нажмите кнопку спуска затвора наполовину.

Продление срока действия аккумулятора

- Выполнение любой из следующих операций, когда съемка не выполняется, может привести к разрядке аккумулятора.
 - Многократные нажатия кнопки спуска затвора наполовину
 - Многократное использование зума
- Для экономии заряда аккумулятора выключайте камеру, когда она не используется.

Функции, которые нельзя выбрать в меню

- Некоторые пункты нельзя выбрать в меню с помощью клавиш курсора.
 - Пункты, которые нельзя выбрать в меню в текущем режиме съемки
 - Пункты, которые нельзя установить из-за пункта, который уже установлен:
[s], Режим вспышки и т.д.
 - Пункты, которые нельзя установить, поскольку будут редактироваться снимки, сделанные другой фотокамерой.
- Некоторые функции нельзя использовать, если в карта не вставлена в фотокамеру.

[ПАНОРАМА], [ФОРМАТ.] (карты), [РЕЗЕРВ.], [НАСТР. ПЕЧАТИ], [☑], [УБР. КР.ГЛАЗ], [Ч/Б], [СЕПИЯ], [КАДР], [ЗАГОЛОВОК], [КАЛЕНДАРЬ], [ЯРКОСТЬ], [НАСЫЩЕН.], [ВСТ. В АЛЬБОМ], АЛЬБОМ

Выбор оптимального режима записи

Под режимом записи понимается сочетание нужного размера изображения и уровня сжатия. Используйте следующие примеры для определения оптимального режима записи при съемке.

Для печати больших фотографий на полноразмерной бумаге/для редактирования и обработки снимков на компьютере

- [SHQ] или [HQ]

Для печати фотографий размера почтовой открытки

- [SQ1]

Для отправки в качестве вложения в сообщение электронной почты или передаче на веб-сайт

- [SQ2]

 “КАЧЕСТВО ИЗОБРАЖЕНИЯ Изменение качества изображения” (стр. 19)

Возврат настроек функций в значения по умолчанию

- Если такие настройки, как [КАЧ-ВО ИЗОБР.], или же настройки вспышки (за исключением ) и **SCN** изменены в соответствии с условиями съемки, то измененные настройки могут быть сохранены даже после выключения питания фотокамеры. Чтобы вернуться к настройкам по умолчанию, измените [СБРОС] на [ДА].

 “СБРОСИ Изменение функций съемки на настройки по умолчанию” (стр. 20)

Подтверждение экспозиции, если изображение на мониторе плохо видно вне помещения

В некоторых случаях при съемке вне помещения изображение на мониторе плохо видно, и экспозицию трудно проверить.



Нажимайте кнопку  для отображения гистограммы

- Установите экспозицию таким образом, чтобы график концентрировался на внешних сторонах гистограммы и был уравновешен по обеим сторонам.

Как читать гистограмму

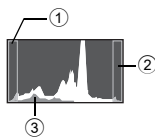
- ① Если пики слишком сильно заполняют рамку, изображение получится в основном черным.
- ② Если пики слишком сильно заполняют рамку, изображение получится в основном белым.
- ③ Зеленая часть гистограммы показывает распределение яркости в пределах визирной метки АФ.



 “Кнопка  Изменение информационных экранов/отображение руководства по меню” (стр. 15)

Справка по воспроизведению

Эффект “красных глаз” нельзя устранить

- На некоторых снимках эффект “красных глаз” нельзя устранить. Кроме того, воздействию могут подвергнуться части изображения, отличные от глаз.





Снимок нельзя зарегистрировать в альбоме

- В каждом альбоме можно зарегистрировать до 200 снимков.
- Один и тот же снимок нельзя зарегистрировать в нескольких альбомах.



Воспроизведение снимка во внутренней памяти

- Если в фотокамеру вставлена карта памяти, снимок, хранящийся во внутренней памяти, воспроизвести не удастся. Прежде чем работать с фотокамерой, извлеките карту.



Разъяснение настроек и другой информации по сделанным снимкам

- Воспроизведите снимок и нажмите кнопку . Нажимайте кнопку , чтобы изменить объем отображаемой информации.
-  “Кнопка  Изменение информационных экранов/отображение руководства по меню” (стр. 15)

Быстрое отображение нужного снимка

- Используйте функцию альбома. Можно создать до 12 альбомов и ввести в эти альбомы снимки, хранящиеся на карте. Чтобы просмотреть снимки, установите диск режимов в положение  и выберите альбом для воспроизведения в верхнем меню. Один и тот же снимок не может быть включен в несколько альбомов.
-  “ВСТ. В АЛЬБОМ Добавление снимков в альбом” (стр. 29)
“Меню просмотра альбомов” (стр. 31)
- Нажмите со стороны W на клавише зума для просмотра снимков как пиктограмм (в индексном виде) или в формате календаря (вид календаря).
-  “Клавиша зума Выполняет увеличение при съемке/воспроизведением с увеличением” (стр. 11)

Удаление звука, записанного с фотоснимками

- Если снимок озвучен, то звук удалить невозможно. Для этого следует повторить запись в полной тишине. Запись звука невозможна, если во внутренней памяти или на карте недостаточно свободного места.
-   “Озвучивание снимков” (стр. 28)

Просмотр всего снимка на экране компьютера

Размер снимка, отображаемого на экране компьютера, изменяется в зависимости от настроек компьютера. Если разрешение монитора установлено на 1024 × 768, и для просмотра снимка размером 2048 × 1536 при 100% используется приложение Internet Explorer, то весь снимок можно просмотреть только с помощью прокрутки. Просмотреть весь снимок на экране компьютера можно несколькими способами.

Просмотр снимка с помощью программы просмотра фотографий

- Установите программу OLYMPUS Master с компакт-диска, входящего в комплект поставки.

Измените разрешение монитора

- Значки на рабочем столе могут быть переупорядочены. Подробнее об изменении настроек компьютера смотрите в руководстве по эксплуатации компьютера.

При получении сообщения об ошибке в фотокамере...

Индикация на мониторе	Возможная причина	Необходимые меры
 ОШИБ.КАРТЫ	Карта неисправна.	Эта карта непригодна для использования. Вставьте новую карту.
 ЗАЩИТА ОТ ЗАП.	Карта защищена от записи.	На записанный снимок с помощью компьютера была установлена защита от записи (атрибут "только чтение"). Загрузите снимок в компьютер и отмените атрибут "только чтение".
 ПАМЯТЬ ПОЛН.	Во внутренней памяти не осталось свободного места для сохранения новых данных.	Вставьте карту или удалите ненужные данные. Прежде чем удалять данные, выполните резервное копирование важных снимков с помощью карты или загрузите их на компьютер.
 КАРТА ПОЛ.	На карте не осталось свободного места для сохранения новых данных.	Замените карту или удалите ненужные данные. Перед удалением загрузите важные снимки в компьютер.
 НЕТ ИЗОБР.	Нет снимков во внутренней памяти или на карте.	Во внутренней памяти или на карте отсутствуют снимки. Запишите снимки.
 ОШИБКА СНИМКА	Неполадка записанного снимка – не удастся просмотреть снимок на этой фотокамере.	Просмотрите снимок на компьютере с помощью программы обработки фотографий. Если это не удастся, файл изображения поврежден.
 КРЫШКА К.ОТКР.	Крышка отсека аккумулятора/карты открыта.	Закройте крышку отсека аккумулятора/карты
 БАТ. РАЗРЯЖЕНА	Разряжен аккумулятор.	Зарядите аккумулятор.
 Г/М/Д	Если фотокамера используется впервые или в течение долгого времени оставалась без аккумулятора, отображается заводская настройка даты и времени по умолчанию.	Установите дату и время.

Индикация на мониторе	Возможная причина	Необходимые меры
	<p>Эта карта несовместима с фотокамерой. Возможно, карта не отформатирована.</p>	<p>Отформатируйте или замените карту.</p> <ul style="list-style-type: none"> • Выберите [ОТКЛ.] и нажмите . • Вставьте новую карту. • Выберите [ФОРМАТ.] ► [ДА] и нажмите . С карты будут удалены все данные.
	<p>Ошибка во внутренней памяти.</p>	<p>Выберите [ФОРМАТ.] ► [ДА] и нажмите . Из внутренней памяти будут удалены все данные.</p>
 <p>НЕТ ПОДСОЕД.</p>	<p>Фотокамера не подсоединена к принтеру надлежащим образом.</p>	<p>Отсоедините фотокамеру, а затем подсоедините ее правильно.</p>
 <p>НЕТ БУМАГИ</p>	<p>В принтере нет бумаги.</p>	<p>Загрузите бумагу в принтер.</p>
 <p>НЕТ КРАСКИ</p>	<p>В принтере закончились чернила.</p>	<p>Замените в принтере картридж с чернилами.</p>
 <p>ЗАМЯТИЕ</p>	<p>Произошло замятие бумаги.</p>	<p>Извлеките застрявшую бумагу.</p>
<p>УСТАНОВКИ ИЗМ.</p>	<p>При изменении настроек фотокамеры из принтера был извлечен лоток с бумагой, или на принтере выполнялись какие-либо операции.</p>	<p>При изменении настроек фотокамеры нельзя выполнять операции на принтере.</p>
 <p>ОШИБ. ПЕЧАТИ</p>	<p>Неполадки, связанные с принтером и/или фотокамерой.</p>	<p>Выключите фотокамеру и принтер. Проверьте принтер, устраните причины неполадок, а затем вновь включите питание.</p>
 <p>НЕВОЗМ. ПЕЧАТЬ</p>	<p>При помощи данной фотокамеры невозможно печатать снимки, записанные на других фотокамерах.</p>	<p>Для печати воспользуйтесь компьютером.</p>

Функции, доступные для различных режимов и сюжетов съемки

Некоторые функции нельзя установить в определенных режимах съемки. Более подробно см. в таблице ниже.

Серые области (■) в столбце **SCN** указывают, что при включении определенного сюжета съемки в режиме **SCN** имеются ограничения на установку некоторых функций.  "Функции с ограничениями в сюжетах съемки" (стр. 72)

Функции, доступные в режимах съемки

Функция	Режим съемки			SCN	
	P	AUTO			
	✓	✓	✓	✓	✓
Вспышка	✓	✓	✓	■	—
 	✓	✓	✓	■	✓
	✓	✓	✓	■	✓
Оптический зум	✓	✓	✓	■	✓
WB	✓	—	✓	✓	✓
ISO	✓	—	—	■	—
DRIVE	✓	—	✓	■	—
ESP/ 	✓	—	✓	■	✓
КАЧ-ВО ИЗОБР.	✓	✓	✓	■	✓
ЦИФРОВОЙ ЗУМ	✓	—	✓	■	✓
РЕЖ.АВТОФОК.	✓	—	✓	■	—
	✓	—	✓	■	—
ПАНОРАМА	✓	—	✓	■	—
ФОРМАТ	✓	✓	✓	✓	✓
РЕЗЕРВ.	✓	✓	✓	✓	✓
	✓	✓	✓	✓	✓
НАСТР.-ВКЛ.	✓	✓	✓	✓	✓
ЦВЕТ	✓	✓	✓	✓	✓
ЗВУК	✓	✓	✓	■	✓
	✓	✓	✓	■	✓
ЗВУК ЗАТВОР.	✓	✓	✓	■	—
ПРОСМ.ЗАП.	✓	✓	✓	■	—
ИМЯ ФАЙЛА	✓	✓	✓	✓	✓
PIXEL MAPPING	✓	✓	✓	✓	✓
	✓	✓	✓	✓	✓
	✓	✓	✓	✓	✓
ДВОЙН.ВРЕМЯ	✓	✓	✓	✓	✓
УСТ.БУДИЛЬНИК	✓	✓	✓	✓	✓

Функция \ Режим съемки				SCN	
	P	AUTO			
ВИДЕОВЫХОД	✓	✓	✓	✓	✓
	✓	✓	✓	✓	—
МЕТКИ АФ	✓	✓	✓	✓	—

Функции с ограничениями в сюжетах съемки

Функция \ Сюжет																		
Вспышка	✓	✓	✓	✓	—	✓	—	—	—	—	—	—	—	✓	✓	✓	✓	✓
	✓	✓*1	✓*1	✓	✓	✓*1	✓*1	✓*1	✓	✓	—	✓	✓	✓	✓	✓	✓	—
	✓	✓	✓	✓	✓	✓	✓	✓	✓	✓	✓	✓	✓	—	—	*4	—	—
Оптический зум	✓	✓	✓	✓	✓	—	✓	✓	✓	✓	✓	✓	✓	✓	✓	✓	✓	—
ISO	—	—	—	—	—	—	—	—	—	—	—	—	—	—	—	—	✓	✓
DRIVE	✓	✓	—	✓	✓	✓	—	—	✓	✓	—	—	—	—	—	✓	✓	✓
ESP/	✓	✓	✓	✓	✓	—	✓	✓	✓	✓	✓	✓	✓	✓	✓	✓	✓	✓
КАЧ-ВО ИЗОБР.	✓	✓	✓	✓	✓*2	✓	✓	✓	✓	✓	✓	*3	✓*2	✓	✓	✓	✓	✓
ЦИФРОВОЙ ЗУМ	✓	✓	✓	✓	—	—	✓	✓	✓	✓	✓	✓	—	✓	✓	✓	✓	✓
РЕЖ.АВТОФОК.	✓	✓	✓	✓	✓	—	✓	—	✓	✓	✓	✓	✓	✓	✓	✓	✓	✓
	✓	✓	✓	✓	✓	✓	✓	✓	✓	✓	✓	—	—	—	—	✓	✓	✓
ПАНОРАМА	✓	✓	✓	✓	✓	—	✓	✓	✓	✓	✓	—	—	—	—	✓	✓	✓
ЗВУК	✓	✓	✓	✓	✓	✓	✓	✓	✓	—	✓	✓	✓	✓	✓	✓	✓	✓
	✓	✓	✓	✓	✓	✓	✓	✓	—	✓	✓	✓	✓	✓	✓	✓	✓	✓
ЗВУК ЗАТВОР.	✓	✓	✓	✓	✓	✓	✓	✓	✓	—	✓	✓	✓	✓	✓	✓	✓	✓
ПРОСМ.ЗАП.	✓	✓	✓	✓	✓	✓	✓	✓	✓	✓	✓	—	—	—	—	✓	✓	—

*1 недоступна.

*2 Доступно только качество изображения ниже [2048 x 1536].

*3 Качество изображения фиксировано на [640 x 480].

*4 Фиксация АФ включена.

DCF – Design Rule for Camera File System (Проектные нормы для файловой системы фотокамеры)

Стандарт для файлов изображений, установленный Ассоциацией японских производителей электроники и индустрии информационных технологий (JEITA).

DPOF – Digital Print Order Format (Цифровой формат управления печатью)

Служит для сохранения нужных настроек печати цифровыми фотокамерами. Введя данные о том, какие снимки нужно напечатать, и количество экземпляров для каждого снимка, пользователь может легко получить выбранные фотографии с помощью принтера или в фотолаборатории, поддерживающей формат DPOF.

ESP – Electro-Selective Pattern (Электро-селективная модель) экспозамера/Цифровой ESP экспозамер

Экспозиция определяется путем замера и расчета уровней освещенности в центральной части и в других частях изображения по отдельности.

EV – Exposure Value (Экспозиционное число)

Система измерения экспозиции. EV0 при диафрагменном числе F1 и выдержке в 1 секунду. Число EV увеличивается на 1 при каждом увеличении на один шаг диафрагменного числа F или уменьшении на один шаг выдержки. Кроме того, EV используется для обозначения яркости и установки ISO.

ISO

Метод обозначения светочувствительности фотопленки, установленный Международной организацией по стандартизации (ISO) (например, "ISO100"). Чем выше значение ISO, тем выше светочувствительность, т.е. способность к экспонированию изображения при недостаточном освещении.

JPEG – Joint Photographic Experts Group (Объединенная группа экспертов в области фотографии)

Формат сжатия для фотографических изображений. Снимки, сделанные с помощью фотокамеры, записываются на карту памяти в формате JPEG. Загрузив эти изображения в персональный компьютер, пользователи могут редактировать их при помощи программ обработки изображений или просматривать при помощи Интернет-браузеров.

NTSC – National Television Systems Committee (Национальный комитет по телевизионным стандартам) / PAL – Phase Alternating Line (Построчное изменение фазы)

Телевизионные форматы. NTSC используется главным образом в Японии, Северной Америке и в Корее. PAL используется в основном в Европе и в Китае.

PictBridge

Стандарт, предназначенный для соединения цифровых фотокамер и принтеров различных производителей, с целью прямой печати фотоснимков.

Автоматическая программа

Также называют режимом Программной АЭ. Фотокамера автоматически устанавливает выдержку и диафрагму, наиболее подходящие для съемки.

Виньетирование

Когда какой-либо объект затеняет часть поля зрения так, что объект съемки фотографируется не полностью. Виньетированием также называют то, что изображение в видеоскатель не полностью соответствует изображению, получаемому на снимке через объектив, т.е. на снимке запечатлеваются объекты, не видимые через видеоскатель. Кроме того, виньетирование может иметь место, если с объективом используется неподходящая бленда, вызывающая затемнение по углам кадра.

Диафрагма

Перегородка с изменяемым отверстием в объективе, которая регулирует количество света, проходящего в фотокамеру. Чем больше диафрагменное отверстие, тем меньше глубина резкости, и тем более размытым получается фон. Чем меньше диафрагменное отверстие, тем больше глубина резкости, и тем более резким получается фон. Большими диафрагменными числами обозначаются меньшие диафрагменные отверстия, а меньшими диафрагменными числами — большие диафрагменные отверстия.

Метод определения контрастности

Используется для измерения расстояния до объекта. Фотокамера определяет, находится ли объект в фокусе, по уровню его контрастности.

ПЗС (Прибор с зарядовой связью)

Служит для преобразования света, проходящего через объектив, в электрические сигналы. В данной фотокамере для построения простого изображения свет захватывается и преобразуется в сигналы RGB.

Пиксели

Минимальные элементы (точки), используемые для создания изображения.

Четкие печатные изображения большого формата состоят из миллионов пикселей.

Размер изображения

Размер изображения, выраженный числом образующих его пикселей.

Например, снимок, сделанный с размером изображения 640 x 480, заполняет экран компьютера, если разрешение монитора составляет 640 x 480. Однако, если разрешение монитора составляет 1024 x 768, снимок занимает только часть экрана.

Спящий режим

Режим для энергосбережения заряда аккумулятора. Если фотокамера не используется в течение некоторого времени, она переходит в спящий режим. Для выхода из спящего режима достаточно нажать любую кнопку (кнопку спуска затвора, клавишу курсора и т.п.).

Традиционная фотография

Технология записи изображения с помощью галоидов серебра (этот метод записи изображения применяется в традиционной, т.е. нецифровой фотографии). Эта система является альтернативой записи на магнитную пленку и цифровой фотографии.

Цветной монитор TFT – Thin-Film Transistor (Тонкопленочный транзистор)

Цветной монитор, изготовленный по тонкопленочной транзисторной технологии.

Экспозиция

Количество света, используемое при съемке изображения. Экспозиция определяется временем, в течение которого открыт затвор (выдержка), а также количеством света, проходящего через объектив (диафрагменное отверстие).

Уход за фотокамерой

Очистка фотокамеры

Внешние поверхности:

- Протирайте осторожно мягкой салфеткой. Если фотокамера сильно загрязнена, смочите салфетку в слабом мыльном растворе, а затем тщательно выжмите. Протрите фотокамеру влажной салфеткой, а затем протрите насухо сухой салфеткой. После использования фотокамеры на пляже протрите ее салфеткой, смоченной в чистой воде и тщательно отжатой.

Монитор:

- Протирайте осторожно мягкой салфеткой.

Объектив:

- Чтобы удалить пыль, продуйте объектив с помощью специальной спринцовки с кисточкой (продается в фотомагазинах), а затем осторожно протрите, используя очиститель для линз.

Аккумулятор/зарядное устройство:

- Протирайте осторожно мягкой, сухой салфеткой.

! Примечание

- Нельзя использовать сильные растворители (например, бензин или спирт), а также химически обработанные салфетки.
- Если объектив остается грязным, на линзе может появиться налет.

Хранение

- Перед продолжительным хранением фотокамеры извлеките аккумулятор и карту памяти, отсоедините сетевой адаптер переменного тока. Храните фотокамеру в прохладном, сухом и хорошо вентилируемом месте.
- Периодически вставляйте в фотокамеру аккумулятор и проверяйте ее функционирование.

! Примечание

- Не оставляйте фотокамеру в местах, где находятся химические вещества. Они могут вызвать коррозию.

Аккумулятор и зарядное устройство

- В этой фотокамере используется один ионно-литиевый аккумулятор Olympus. Аккумуляторы других типов использовать нельзя.
- Расход электроэнергии фотокамерой зависит от используемых функций.
- В нижеуказанных режимах электроэнергия расходуется непрерывно, и аккумулятор быстро разряжается.
 - Частое использование зума.
 - Многократные нажатия кнопки спуска затвора до половины для задействования автофокуса в режиме съемки.
 - Просмотр снимков на мониторе в течение продолжительного времени.
 - Когда фотокамера присоединена к компьютеру или принтеру.
- При использовании разряженного аккумулятора фотокамера может выключиться без отображения индикатора предупреждения о недостаточной заряженности аккумулятора.
- При покупке фотокамеры аккумулятор заряжен не полностью. Перед использованием полностью зарядите аккумулятор при помощи зарядного устройства LI-40C.
- В этой фотокамере используется зарядное устройство фирмы Olympus. Нельзя использовать зарядные устройства других типов.
- Зарядное устройство может использоваться в диапазоне от 100 В до 240 В переменного тока (50/60 Гц). При использовании зарядного устройства за границей может потребоваться переходник между вилок и сетевой розеткой переменного тока. Не используйте в путешествиях преобразователи напряжения.
- Не используйте в путешествиях преобразователи напряжения. Они могут повредить зарядное устройство.

Использование дополнительных принадлежностей

Карта

Снимки можно записывать на карту, приобретаемую дополнительно. Внутренняя память и карты – это носители для записи снимков, выполняющие в фотокамере такие же функции, как фотопленка в пленочных фотоаппаратах. Снимки, записанные во внутренней памяти или на карте, можно легко стирать при помощи самой фотокамеры или обрабатывать на компьютере. В отличие от портативных носителей, внутренняя память не может быть извлечена или заменена. Для увеличения количества записываемых снимков можно воспользоваться картой большей емкости.

- ① Место указателя
В этом месте можно сделать запись о содержании карты.
- ② Зона контактов
Элементы, по которым на карту передаются данные из фотокамеры.

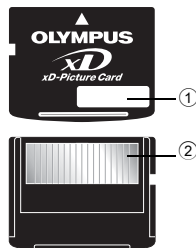

Совместимые карты

xD-Picture Card (16 МБ – 1 ГБ)

Использование внутренней памяти или карты

С помощью монитора можно определить, используется для операций съемки и просмотра внутренняя память или карта.

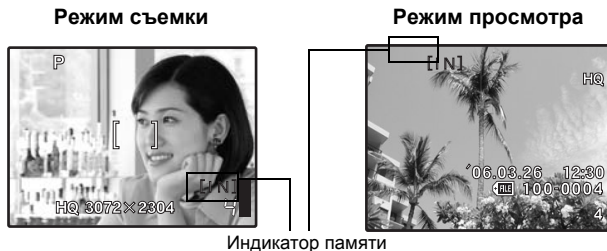

Установка и извлечение карты

- 1 Выключение фотокамеры
- 2 Откройте крышку отсека аккумулятора/карты.

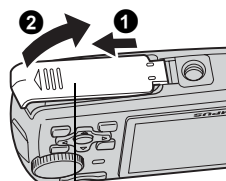

Крышка отсека аккумулятора/карты

Установка карты

- 3 Сориентируйте карту, как показано, и вставьте ее в слот, руководствуясь иллюстрацией.

- Вставьте карту прямо.
- Вставляйте карту до защелкивания на месте

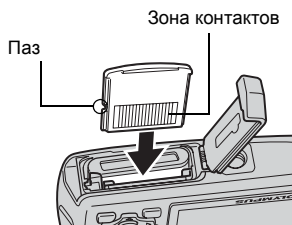

Извлечение карты

- 3 Вдавите до конца, а затем плавно опустите карту.

- Карта немного приподнимется и остановится.

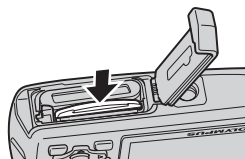

- Извлеките карту пальцами.

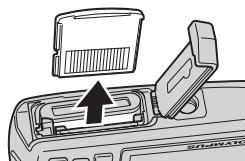

- 4 Закройте крышку отсека аккумулятора/карты

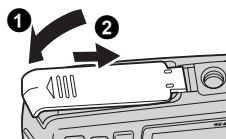

! Примечание

- При воспроизведении снимков мигает индикатор обращения к карте. Считывание снимков занимает некоторое время. Не открывайте крышку отсека аккумулятора/карты, пока индикатор обращения к карте мигает. Это может привести к повреждению данных во внутренней памяти или на карте и сделать внутреннюю память или карту непригодной для использования.



Сетевой адаптер переменного тока

Сетевой адаптер переменного тока полезен при выполнении долговременных задач (например, при загрузке снимков в компьютер или при показе слайд-шоу в течение длительного времени). Чтобы использовать сетевой адаптер переменного тока с этой фотокамерой, требуется универсальный разъем (CB-MA1/вспомогательная принадлежность).

С этой фотокамерой нельзя использовать другие сетевые адаптеры переменного тока.

! Примечание

- Не вынимайте и не устанавливайте аккумулятор, не подсоединяйте и не отсоединяйте сетевой адаптер переменного тока или универсальный разъем, когда фотокамера включена. Это может отрицательно сказаться на внутренних настройках и функционировании фотокамеры.
- Сетевой адаптер переменного тока может использоваться в диапазоне от 100 В до 240 В переменного тока (50/60 Гц).
- Обращайтесь за информацией в местный магазин электотоваров или в туристическую фирму. Не используйте в путешествиях преобразователи напряжения.
- Они могут повредить сетевой адаптер переменного тока.
- Фотокамера с подсоединенным сетевым адаптером переменного тока не обладает водостойкостью.
- Не забудьте прочитать руководство по эксплуатации сетевого адаптера переменного тока.

Меры предосторожности

Предупреждение касательно среды эксплуатации

- Для защиты высокотехнологичных элементов данного изделия никогда не оставляйте фотокамеру в нижеперечисленных местах ни во время использования, ни во время хранения:
 - Места, где температура и/или влажность имеют высокие значения или чрезмерно колеблются. Под прямыми солнечными лучами, на пляже, в запечатых автомобилях или рядом с источниками тепла (печи, отопительные батареи и т.п.) или увлажнителями.
 - Там, где много песка или пыли.
 - Рядом с горючими или взрывчатыми веществами.
 - В местах с повышенной влажностью типа ванной комнаты или под дождем. При использовании влагозащитных изделий прочитайте прилагаемую к ним инструкцию.
 - В местах, подверженных сильным вибрациям.
- Не роняйте фотокамеру и не подвергайте ее воздействию сильных ударов или вибраций.
- Когда фотокамера закреплена на штативе, регулируйте ее положение при помощи головки штатива. Не вращайте саму фотокамеру.
- Не касайтесь электрических контактов на фотокамере.
- Не оставляйте фотокамеру направленной прямо на солнце. Это может привести к повреждению ламелей/шторок затвора, нарушению цветопередачи, появлению ореола на светочувствительной матрице ПЗС, а также к пожару.
- Не прикладывайте к объективу значительных толкающих или тянущих усилий.
- Вынимайте аккумулятор перед продолжительным хранением фотокамеры. Выбирайте для хранения прохладные и сухие места во избежание конденсации и образования налета внутри фотокамеры. Проверьте фотокамеру после хранения. Включив питание и нажав на кнопку спуска затвора, убедитесь, что она функционирует нормально.
- Всегда соблюдайте ограничения, накладываемые на среду эксплуатации фотокамеры, описанные в ее руководстве.

Меры предосторожности при использовании аккумулятора

- В этой фотокамере используется ионно-литиевый аккумулятор фирмы Olympus. Нельзя использовать аккумуляторы других типов. Для безопасного и правильного использования, прочитайте инструкцию аккумулятора перед его использованием.
- Попадание влаги или жира на контактные выводы аккумулятора может привести к нарушению контакта с фотокамерой. Перед использованием тщательно протрите аккумулятор сухой салфеткой.
- Обязательно зарядите аккумулятор перед первым использованием, иначе он прослужит недолго.
- При использовании фотокамеры на аккумуляторах при низких температурах окружающей среды, держите фотокамеру и запасные аккумуляторы в самом теплом месте. Аккумуляторы, подсевшие при низкой температуре, могут восстановить работоспособность при комнатной температуре.
- Количество снимков, которые Вы сможете сделать, зависит от условий съемки и состояния аккумулятора.
- Перед длительными поездками, особенно за границу, купите запасные аккумуляторы. Во время путешествия возможны затруднения с приобретением рекомендованных аккумуляторов.
- Утилизируя аккумуляторы, Вы помогаете сберечь ресурсы нашей планеты. Выбрасывая отработавшие аккумуляторы, не забудьте закрыть их контактные выводы. Всегда соблюдайте местные законы и правила.

ЖК-монитор

- Не прикладывайте к монитору значительные усилия, иначе изображение может стать нечетким, возможны неполадки в режиме просмотра или монитор будет поврежден.
- В верхней/нижней части монитора может появляться белая полоска, но это не является признаком неполадок.
- При расположении объекта съемки по диагонали фотокамеры его края могут выглядеть на мониторе зигзагообразными. Это не является признаком неполадок. Данный эффект будет менее заметен в режиме просмотра.
- В условиях низких температур ЖК-монитору может потребоваться больше времени на включение, или его цветопередача временно изменится. Удачным решением при использовании фотокамеры в условиях крайне низких температур будет периодическое помещение фотокамеры в теплое место. ЖК-монитор, работающий хуже при низких температурах, восстановится при нормальных температурах.
- ЖК-дисплей, используемый в мониторе, изготовлен по высокоточной технологии. Однако на ЖК-дисплее возможно наличие неисчезающих черных или светлых точек. В зависимости от их характеристик или угла зрения на монитор, такие точки могут выделяться по цвету или яркости. Это не является признаком неполадок.

Правовые и прочие уведомления

- Фирма Olympus не дает никаких заверений или гарантий в отношении убытков или ожидаемой выгоды от надлежащего использования данного изделия, а также требований третьих лиц, вызванных ненадлежащим использованием данного изделия.
- Фирма Olympus не дает никаких заверений или гарантий в отношении убытков или ожидаемой выгоды, которые могут возникнуть из-за стирания данных снимков при надлежащем использовании данного изделия.

Отказ от гарантии

- Фирма Olympus не дает никаких заверений или гарантий, как явных, так и подразумеваемых, в отношении любого содержания данных печатных материалов, программного обеспечения или в связи с ними, и ни в коем случае не несет никакой ответственности в отношении любой подразумеваемой гарантии или пригодности к применению для конкретных целей или за любые косвенные, побочные или сопутствующие убытки (включая, но не ограничиваясь убытками в связи с упущенной выгодой, приостановкой ведения бизнеса или потерей коммерческой информации), которые могут иметь место из-за использования или невозможности использования данных печатных материалов, программного обеспечения или изделия. Некоторые страны не принимают исключения или ограничения ответственности за косвенные или побочные убытки, поэтому вышеуказанные ограничения могут не распространяться на Вас.
- Все права на данное руководство принадлежат фирме Olympus.

Предупреждение

Несанкционированное фотографирование или использование материалов, защищенных авторским правом, может привести к нарушению действующего законодательства об авторском праве. Фирма Olympus не принимает никакой ответственности за несанкционированные фотографирование, использование и другие действия, нарушающие права владельцев авторского права.

Уведомление об авторском праве

Все права защищены. Никакая часть настоящих печатных материалов или программного обеспечения ни в каких целях не может быть воспроизведена в какой бы то ни было форме и какими бы то ни было средствами, будь то электронные или механические, включая фотокопирование и запись на магнитный носитель или сохранение в запоминающих устройствах или поисковых системах, если на то нет письменного разрешения фирмы Olympus. Мы не принимаем никакой ответственности за использование информации, содержащейся в настоящих печатных материалах или программном обеспечении, или за убытки, явившиеся следствием использования этой информации. Фирма Olympus сохраняет право на внесение изменений в форму и содержание настоящей публикации или в программное обеспечение без каких-либо обязательств и предварительных уведомлений.

6

Предупреждение FCC

- Радио/телевизионные помехи
Доработки и модернизация данного устройства без специального разрешения изготовителя могут привести к лишению пользователя прав на его применение. Данное устройство проверено и признано соответствующим ограничениям, принятым для цифровых устройств Класса В согласно Разделу 15 Правил FCC. Эти ограничения служат для обеспечения приемлемой защиты от вредных воздействий при использовании в жилых помещениях.

Поскольку данное устройство генерирует, использует и может излучать энергию на радиочастотах, оно может создавать вредные помехи радиосвязи в случае несоблюдения инструкций по установке или применению.

Вместе с тем, невозможно гарантировать отсутствие помех при некоторых видах установки. Если устройство создает вредные помехи приему радио/телевизионных передач, которые проявляются при выключении и включении устройства, пользователю следует попытаться устранить эти помехи, выполнив одну или несколько из нижеуказанных рекомендаций:

- Отрегулируйте антенну или измените ее положение.
- Измените расстояние между фотокамерой и приемником.
- Подсоедините устройство не к той розетке или цепи, к которой подключен приемник.
- Проконсультируйтесь со своим дилером или опытным специалистом по радио/телевизионной технике. Для подключения к портам USB или персональных компьютеров (ПК) можно использовать только кабели USB или из комплекта OLYMPUS.

Любые несанкционированные доработки и модернизация данного устройства могут привести к лишению пользователя прав на его применение.

Индекс

С

CCD.....74

Д

DPOF45, 73

DRIVE22

Е

ESP22, 73

ESP/ 22

EV.....13, 73

Н

HQ.....19

І

iEPS23

ISO21, 73

Ј

JPEG.....73

Н

NTSC.....38, 73

О

OLYMPUS Master.....48

Р

P (Программный)10

P/AUTO.....10

PAL.....38, 73

PC52

PictBridge.....40, 73

PIXEL MAPPING.....35

С

SCN.....9, 20

SHQ.....19

SQ119

SQ219

Х

xD-Picture Card.....23, 77

А

AUTO (Полностью автоматический режим).....10

АВТО (ISO)21

АВТО (WB) WB AUTO21

АВТО (Автоматическая вспышка). 13

Автоматическая программа73

Автоспуск 13

Автофокус.....61

Аккумулятор.....76

АЛЬБОМ.....30

Аудио-видео кабель.....38

АУДИО-ФОН.....24

Б

Баланс белого WB21

Буферная память.....59

В

ВИДЕОВЫХОД.....38

Видеосъемка 9

Внутренняя память33

ВОСПР. ВИДЕО25

Время воспроизведения/общее вр
.....25

ВСТ. В АЛЬБОМ29

ВЫБ. ФОТО30, 32

Выбор языка 34

ВЫБР. АЛЬБОМ31

Вывод снимков на печать.....39

Высокоскоростная репортажная
съемка 22

Г

Главное меню.....16

ГРОМКСТЬ.....35

Д

Дата и время 36



ДВОЙН.ВРЕМЯ 36

Диск режимов9

Дисплей гистограммы15, 38, 66



Доступное время записи64



Драйвер USB49, 58

З	
ЗАГОЛОВОК	27
Запись звука	28
Запись звука вместе со Снимками 	23
Зарядка вспышки.....	59
ЗАТЕМНЕНИЕ	24
Защита 	28
ЗВУК	34
ЗВУК ЗАТВОР.....	34
Зум.....	11, 22
ЗУМ (Слайд-шоу).....	24



И	
Изменение размеров 	26
ИМЯ ФАЙЛА.....	35
Имя файла	35
ИНДЕКС	26, 27
Индексный вид.....	12
Индикатор автоспуска	13, 65
Индикатор заряда аккумулятора...	69
Индикатор обращения к карте	54, 65, 79
Информационный экран	15
Ионно-литиевый аккумулятор	76
Ионно-литиевый аккумулятор	80



К	
Кабель USB.....	40, 48, 52, 55
КАДР	26
КАЛЕНДАРЬ.....	26, 27
Карта	77
КАЧ-ВО ИЗОБР	19
Клавиша зума	11
Клавиша курсора	10
Кнопка  (печать)	14
Кнопка   (компенсация экспозиции)	13
Кнопка   (автоспуск)	13
Кнопка   (Режим вспышки).....	13
Кнопка   (макрорежим)	13
Кнопка 	15
Кнопка MENU (MENU).....	11
Кнопка  (OK/FUNC)	10
Кнопка POWER	8
Кнопка  (удаление).....	14

Кнопка спуска затвора	8
Количество сохраняемых фотоснимков	64
Компенсации дрожания фотокамеры 	9
Компенсация экспозиции 	13
Крышка отсека аккумулятора/карты	78
Крышка разъема	38, 52

Л	
Лампа накаливания 	21
Люминесцент ная лампа 1/2/3 	21

М	
Макрорежим 	13
Меню	16
МЕНЮ ПРОСМ.....	32
Меню режима просмотра	24
Меню функций.....	10
МЕТКИ АФ	15, 38
Микрофон	28
МУЛЬТИПЕЧ.....	42

Н	
Нажмите до конца	8
Нажмите до половины	8
НАСТР ПЕЧАТИ	42
НАСТР. ПЕЧАТИ 	28
НАСТР.-ВКЛ.	34
НАСТРОЙКА	33
Настройка печати всех кадров 	46
Настройка печати для выбранных кадров 	46
НАСЫЩЕН.....	27
Номер кадра	32

О	
Облачно 	21
Однокадровый режим съёмки 	22
Оптический зум	11, 22
Отключение вспышки 	13
ОТМЕН. ВСЕ	32
ОТМЕНА (ВСТ. В АЛЬБОМ)	32

Отображение календаря..... 12

П

ПАНОРАМА..... 23

ПЕЧАТ. ВСЕ..... 42

ПЗС..... 35

Пиксели..... 73

Поворот снимка ..... 28

Подавление эффекта красных глаз
..... 13

Подвод. макро ..... 8

Подвод. _шир.1 ..... 8

ПОДСКАЗКИ ПО СЪЕМКЕ **GUIDE**..... 9

ПОРЯДОК ПЕЧАТИ..... 42

Предупреждающий звуковой сигнал
■))..... 34

Принудительная вспышка ..... 13

ПРОСМ.ЗАП..... 35

Просмотр альбома..... 31

Просмотр на экране телевизора... 38

Просмотр с увеличением ..... 12

Прямая печать..... 40

Р

Размер изображения..... 19, 74

Регулировка яркости
Монитора ..... 36

РЕДАКТ..... 26

РЕЖ.АВТОФОК..... 23

Режим вспышки..... 12

Режим просмотра
..... 8, 10, 15, 16, 24

Режим съемки..... 8, 11, 15, 19

Режимы съемки..... 16

РЕЗЕРВ..... 33

Репортажная съемка ..... 22

Руководство по меню..... 15

С

СБРОС..... 20

СЕПИЯ..... 26

Сетевой адаптер переменного
тока..... 79

Сжатие..... 19

СЛАЙД..... 24

СЛАЙДШОУ ..... 24

Солнечно ..... 21

Сообщение об ошибке..... 69

Спящий режим..... 73

СТАНДАРТ..... 40

Супер-макросрежим ..... 13

Съемка фотоснимков ..... 8

Т

ТИП..... 24

ТОЧ.ЗАМЕР (РЕЖ.АВТОФОК)..... 23

Точечный замер ..... 22

У

УБР. КР.ГЛАЗ..... 26

УДАЛ.ВСЕ ..... 30

Удаление..... 30

Удаление снимков..... 14

УДОБ ПЕЧАТ..... 40

Универсальный разъем..... 38, 40, 52

УСТ.БУДИЛЬНИК ..... 37

УСТ.МОНИТОРА..... 34

Ф

Фиксация АФ..... 8

Фиксация фокуса..... 8

Фокус..... 8, 9

ФОРМАТ. ..... 33

ФОРМАТ. ..... 33

ФОТ. И ВЫБ.1/2  ..... 21

Ц

ЦВЕТ..... 34

ЦИФРОВОЙ ЗУМ..... 22

Цифровой формат управления
печатью ..... 45

Ч

Ч/Б..... 26

Э

Экспозиция..... 8

Я

ЯРКОСТЬ..... 27



<http://www.olympus.com/>

OLYMPUS IMAGING CORP.

Shinjuku Monolith, 3-1 Nishi-Shinjuku 2-chome, Shinjuku-ku, Tokyo, Япония

OLYMPUS IMAGING AMERICA INC.

Two Corporate Center Drive, P.O. Box 9058, Melville, NY 11747-9058, США Тел. 631-844-5000

Техническая поддержка (США)

24/7 автоматическая онлайн-справочная служба: <http://www.olympusamerica.com/support>
Справочный телефон для клиентов: Тел. 1-888-553-4448 (бесплатный)

Наш справочный телефон для клиентов работает с 8 до 22 часов
(с понедельника по пятницу) по восточному поясному времени

E-Mail: distec@olympus.com

Обновления для программного обеспечения Olympus находятся по адресу:
<http://www.olympus.com/digital>

OLYMPUS IMAGING EUROPA GMBH

Здания компании: Wendenstrasse 14-18, 20097 Hamburg, Германия
Тел.: +49 40-23 77 3-0 / Факс: +49 40-23 07 61

Доставка товаров: Bredowstrasse 20, 22113 Hamburg, Германия

Письма: Postfach 10 49 08, 20034 Hamburg, Германия

Европейская служба технической поддержки для клиентов:

Посетите нашу домашнюю страницу <http://www.olympus-europa.com>

или позвоните нам ПО БЕСПЛАТНОМУ НОМЕРУ*: **00800 - 67 10 83 00**

для Австрии, Бельгии, Дании, Финляндии, Франции, Германии, Италии, Люксембурга,
Нидерландов, Норвегии, Португалии, Испании, Швеции, Швейцарии, Великобритании

* Пожалуйста, учитывайте, что некоторые операторы (мобильной) связи не дают
доступа или требуют дополнительного префикса к номерам +800.

Для всех Европейских стран, которых нет в списке, если не удается соединиться
с вышеуказанным номером, просим использовать следующие

ПЛАТНЫЕ НОМЕРА +49 180 5 - 67 10 83 или +49 40 - 237 73 899

Наша служба технической поддержки для клиентов работает с 9 до 18 часов по
средневропейскому времени (с понедельника по пятницу)