

OLYMPUS®

ЦИФРОВОЙ
ФОТОАППАРАТ

E-PL6

Руководство
по эксплуатации

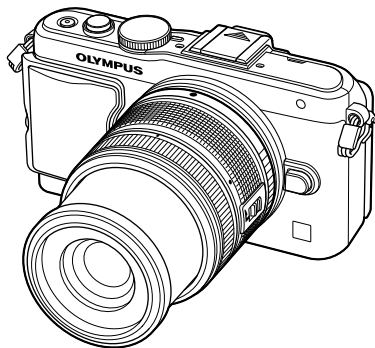

Содержание

Краткий указатель операций

1. Подготовка фотоаппарата и порядок работы
2. Основные операции
3. Часто используемые параметры и пользовательская настройка
4. Вывод снимков на печать
5. Подключение фотоаппарата к компьютеру
6. Прочее
7. Аккумулятор и зарядное устройство
8. Основные сведения о картах памяти
9. Сменные объективы
10. Информация/Аксессуары, приобретаемые отдельно
11. МЕРЫ ПРЕДОСТОРОЖНОСТИ

Указатель

■ Благодарим вас за приобретение цифрового фотоаппарата Olympus. Перед началом использования нового фотоаппарата внимательно прочтите данное руководство для обеспечения оптимальной эффективности и длительного срока службы. Сохраните данное руководство в надежном месте для дальнейших справок.

■ Перед тем, как делать важные фотографии, мы рекомендуем сделать пробные снимки, чтобы привыкнуть к новому фотоаппарату.

■ Изображения экрана и фотоаппарата, показанные в данном руководстве, были выполнены на стадии разработки и могут отличаться от актуального варианта продукта.

■ Содержание данного руководства основано на версии встроенного программного обеспечения фотоаппарата 1.0. В случае добавления и/или изменения функций, связанного с изменением встроенного ПО фотоаппарата, содержание руководства будет отличаться. Новейшая информация об этом находится на веб-сайте Olympus.

- Это примечание относится к вспышке, которая прилагается к фотокамере, и предназначено, главным образом, для пользователей из Северной Америки.

Information for Your Safety

IMPORTANT SAFETY INSTRUCTIONS





When using your photographic equipment, basic safety precautions should always be followed, including the following:

- Read and understand all instructions before using.
- Close supervision is necessary when any flash is used by or near children. Do not leave flash unattended while in use.
- Care must be taken as burns can occur from touching hot parts.
- Do not operate if the flash has been dropped or damaged - until it has been examined by qualified service personnel.
- Let flash cool completely before putting away.
- To reduce the risk of electric shock, do not immerse this flash in water or other liquids.
- To reduce the risk of electric shock, do not disassemble this flash, but take it to qualified service personnel when service or repair work is required. Incorrect reassembly can cause electric shock when the flash is used subsequently.
- The use of an accessory attachment not recommended by the manufacturer may cause a risk of fire, electric shock, or injury to persons.

SAVE THESE INSTRUCTIONS

Символы, используемые в руководстве

Во всех разделах данного руководства используются следующие символы.

 Осторожно	Важные сведения о факторах, которые могут привести к неисправности или к неполадкам в работе. Также предупреждает о действиях, которых следует обязательно избегать.
 Примечание	Примечания, касающиеся пользования фотоаппаратом.
 Рекомендации	Полезная информация и советы, которые помогут вам максимально использовать возможности фотоаппарата.
	Ссылки на страницы с подробным описанием или сопутствующей информацией.

Краткий указатель операций	6
-----------------------------------	----------

Подготовка фотоаппарата и порядок работы	8
---	----------

Спецификация компонентов	8
---------------------------------	----------

Распаковка содержимого коробки	10
---------------------------------------	-----------

Зарядка и вставка аккумулятора	11
---------------------------------------	-----------

Вставка и извлечение карт памяти	12
---	-----------

Крепление объектива к фотоаппарату	13
---	-----------

Установка вспышки	14
--------------------------	-----------

Включение питания	15
--------------------------	-----------

Установка даты и времени	16
---------------------------------	-----------

Съемка	17
---------------	-----------

Установка режима съемки	17
-------------------------	----

Фотосъемка	17
------------	----

Видеосъемка	19
-------------	----

Просмотр фотографий и видео	20
------------------------------------	-----------

Индекс/календарное отображение	20
--------------------------------	----

Просмотр фотографий	20
---------------------	----

Просмотр видео	21
----------------	----

Громкость	21
-----------	----

Удаление снимков	21
------------------	----

Выбор изображений	21
-------------------	----

Основные операции	22
--------------------------	-----------

Основные операции съемки	22
---------------------------------	-----------

Информация, отображаемая на экране во время съемки	22
--	----

Переключение отображаемой информации	23
--------------------------------------	----

Фиксация фокуса	23
-----------------	----

Использование режимов съемки	24
-------------------------------------	-----------

Фотосъемка по методу «навел и снял» (программный режим P)	24
---	----

Выбор диафрагмы (режим с приоритетом диафрагмы A)	25
---	----

Выбор выдержки (режим с приоритетом выдержки S)	26
---	----

Выбор диафрагмы и выдержки (ручной режим M)	26
---	----

Использование режима видеосъемки (Ⓜ)	27
--------------------------------------	----

Применение художественных фильтров	28
------------------------------------	----

Съемка с использованием сюжетных режимов	29
--	----

Использование параметров съемки	31
--	-----------

Использование динамических линеек	31
-----------------------------------	----

Управление экспозицией (коррекция экспозиции)	32
---	----

Изменение яркости темных и ярких зон	32
--------------------------------------	----

Использование вспышки (фотосъемка со вспышкой)	33
--	----

Выбор метки фокуса (Зона Af)	35
------------------------------	----

Репортажная съемка/использование автоспуска	35
---	----

Автофокус на рамке увеличения/автофокус с увеличением	36
---	----

Основные операции просмотра	38
------------------------------------	-----------

Информация, отображаемая на экране во время просмотра	38
---	----

Переключение отображаемой информации	38
--------------------------------------	----

Покадровое воспроизведение	39
----------------------------	----

Использование функций просмотра	40
---------------------------------	----

Использование сенсорного экрана	43
--	-----------

Фотогид	43
---------	----

Режим съемки	43
--------------	----

Режим просмотра	44
-----------------	----

Настройка параметров	45
----------------------	----

Часто используемые параметры и пользовательская настройка 46

Использование панели управления Live control.....46

- Уменьшение дрожания фотоаппарата (стабилизатор изображения)47
- Параметры обработки (режим обработки снимков)48
- Добавление эффектов к видео ...49
- Настройка цвета (баланса белого)50
- Настройка соотношения ширины и высоты изображения.....51
- Качество изображения (режим записи)52
- Регулировка мощности вспышки (контроль интенсивности вспышки).....53
- Изменение способа измерения фотоаппаратом яркости (замера)54
- Выбор режима фокусировки (режим автофокуса).....55
- Чувствительность ISO56
- Автофокус в режиме приоритета лиц и автофокус по зрачкам ...56
- Параметры звука при видеосъемке (запись звука при видеосъемке)57

Использование меню.....58

- Меню съемки 1/Меню съемки 2...59
 - Форматирование карты (Уст.Карту).....59
 - Восстановление настроек по умолчанию (Сброс/Инд. Сброс)59
 - Параметры обработки (Режим Цвета)60
 - Качество изображения (←/→).....62
 - Настройка автоспуска (□/☺) ...62
 - Последовательное изменение настроек для серии фотографий (брекетинг).....62
 - Запись нескольких экспозиций в одном изображении (мультиэкспозиция).....64
 - Автоматическая съемка с фиксированным интервалом (цейтраферная съемка)65

- Фотосъемка с беспроводным удаленным управлением вспышкой.....66
- Цифровой Зум (Цифровой телеконв.)66
- Меню просмотра67
 - Отображение повернутых изображений (↻).....67
 - Редактирование фотографий.....67
 - Полное снятие защиты.....69
 - Использование опции подключения к смартфону (Подключение к смартфону) ...70
- Настройка71
 - ⌚ (Установка даты и времени) ...71
 - 🗨️ (Изменение языка дисплея)71
 - 📊 (Регулировка яркости монитора)71
 - 📄 Просм.Зап.....71
 - ⚙️/🗨️ Меню71
 - 🔧 Прошивки.....71

Использование пользовательских меню72

- Прежде чем воспользоваться меню Настройка/Меню аксессуарного порта72
- Пользовательское меню.....73
 - 📷 Аф/Рф73
 - 📄 Кнопки/Диск73
 - 📄 Спуск/□74
 - 📄 Монитор/ (■) /Пк74
 - 📄 Эксп/📄/ISO76
 - 📄 ⚡ Персон.77
 - 📄 ⬅️-/Цвет/ББ77
 - 📄 📄 Запись/Удаление78
 - 📄 📄 Видеоролик79
 - 📄 📄 Настройки79
 - AEL/AFL80
 - Функция Кнопки81
 - Просмотр изображений с фотоаппарата на экране телевизора82
 - Выбор вида панели управления (📄 Настр. Упр.).....84
 - Режимы отображения дополнительной информации (📄/Настр. Инфо)86



Выдержки при автоматическом срабатывании вспышки [⚡ X-Синхр.] [⚡ Нижний Порог].....	87
Добавление эффектов к видео [Видео-эффект].....	87
Меню аксессуарного порта89	
Использование OLYMPUS PENPAL.....	89
📧 Отпр. Через PENPAL.....	90
📖 Альбом PENPAL.....	91
📷 Электр. Видоискатель.....	91
Вывод снимков на печать 92	
Сохранение информации печати (DPOF)92	
Создание задания печати	92
Удаление всех или выбранных изображений из задания печати	93
Прямая печать (PictBridge)93	
Простая печать	94
Печать с настройкой.....	94
Подключение фотоаппарата к компьютеру 96	
Установка компьютерного программного обеспечения....96	
Копирование изображений на компьютер без использования программы OLYMPUS Viewer 398	
Прочее 99	
Рекомендации и сведения о съемке99	
Коды ошибок101	
Очистка и хранение фотоаппарата103	
Очистка фотоаппарата.....	103
Хранение	103
Очистка и проверка устройства приема изображения	103
Pixel Mapping - проверка функций обработки изображения	104
Аккумулятор и зарядное устройство 105	
Аккумулятор и зарядное устройство105	
Использование зарядного устройства за рубежом.....105	
Основные сведения о картах памяти 106	
Используемые карты.....106	
Сменные объективы 107	
Технические характеристики объектива M.ZUIKO DIGITAL.....	107
Информация/Аксессуары, приобретаемые отдельно 110	
Режим записи и размер файла/ количество доступных для сохранения снимков110	
Использование аксессуаров, приобретаемых отдельно.....111	
Электронный видоискатель (VF-4)	111
Внешние вспышки, предназначенные для использования с этим фотоаппаратом	113
Фотосъемка с беспроводным удаленным управлением вспышкой.....	113
Другие внешние вспышки.....	114
Уровни меню115	
Спецификация120	
Состав системы.....122	
Основные принадлежности ...124	
МЕРЫ ПРЕДОСТОРОЖНОСТИ 125	
МЕРЫ ПРЕДОСТОРОЖНОСТИ125	
Указатель 131	

Краткий указатель операций

Съемка



Съемка с автоматическими настройками	▶ iAUTO (iAUTO)	17
Простая фотосъемка со специальными эффектами	▶ Художественный фильтр (ART)	28
Выбор соотношения размеров	▶ Соотношение размеров	51
Быстрая регулировка настроек в соответствии с сюжетом	▶ Сюжетный режим (SCN)	29
Простые в использовании приемы профессиональной съемки	▶ Фотогид	31
Настройка яркости фотографии	▶ Коррекция экспозиции	32
Съемка изображений с размытым задним планом	▶ Фотогид	31
Съемка движущихся объектов или изображений, передающих ощущение движения	▶ Съемка с приоритетом диафрагмы	25
	▶ Фотогид	31
	▶ Съемка с приоритетом выдержки	26
Съемка с правильной цветопередачей	▶ Баланс белого	50
	▶ Баланс белого по эталону	51
Обработка изображений в соответствии с объектом/съемка одноцветных изображений	▶ Режим Цвета	48
	▶ Художественный фильтр (ART)	28
Когда фотоаппарат не фокусируется на объекте съемки/фокусируется на одной области	▶ Зона Af	35
	▶ Автофокус на рамке увеличения/автофокус с увеличением	36
Фокусировка на небольшой области в кадре/подтверждение фокуса перед съемкой	▶ Автофокус на рамке увеличения/автофокус с увеличением	36
	▶ Фиксация фокуса	23
Изменение компоновки фотографии после фокусировки	▶ C-AF+TR (следающий автофокус)	55
Выключение звукового сигнала	▶ ■)) (звуковой сигнал)	75
Съемка без вспышки	▶ ISO/Режим Стаб.	56/29
	▶ Стабилизация	47
	▶ Анти-Шок	76
Уменьшение дрожания фотоаппарата	▶ Автоспуск	35
	▶ Кабель дистанционного управления	124
Съемка объекта в контровом свете	▶ Съемка со вспышкой	33
	▶ Градация (Режим Цвета)	61
Съемка фейерверков	▶ Открытый затвор/ фотосъемка в режиме длительной выдержки	27
	▶ Сюжетный режим (SCN)	29
Уменьшение «шума» на изображениях	▶ Подавл. Шума	76
Съемка изображений, на которых белые объекты не получают слишком светлыми, а черные – слишком темными	▶ Градация (Режим Цвета)	61
	▶ Гистограмма/ Коррекция экспозиции	23/32
	▶ Упр. тенями и светами	32
Оптимизация монитора/ регулировка оттенка экрана	▶ Регулировка яркости монитора	71
	▶ Увеличить LV	75

Проверка установленного эффекта перед съемкой	▶	Функция предварительного просмотра Тест Снимок	81 81
Проверка выравнивания по горизонтали или вертикали перед съемкой	▶	Индикатор уровня	23
Съемка с обдуманной композицией	▶	Отображение	75
Увеличение фотографий для проверки фокуса	▶	Auto  (Просм.Зап.) mode2 ( Режим Макро)	71 75
Автопортреты	▶	Автоспуск	35
Репортажная съемка	▶	Репортажная съемка	35
Увеличение срока службы аккумулятора	▶	Автооткл.	75
Увеличение количества снимков, которые могут быть сделаны	▶	Режим записи	52

Воспроизведение/ ретуширование



Просмотр изображений на экране телевизора	▶	Просмотр на экране телевизора	82
Просмотр слайд-шоу с фоновой музыкой	▶	Слайд-шоу	42
Освещение теней	▶	Осв. Теней (Редакт. JPEG)	68
Коррекция эффекта «красных глаз»	▶	Убр. Кр.Глаз (Редакт. JPEG)	68
Простая печать	▶	Прямая печать	93
Коммерческая печать	▶	Создание задания печати	92
Простой обмен фотографиями	▶	OLYMPUS PENPAL	89
		Подключение к смартфону	70

Конфигурация фотоаппарата



Восстановление настроек по умолчанию	▶	Сброс	59
Сохранение настроек	▶	Инд.Сброс	59
Изменение языка отображения меню	▶		71

Спецификация компонентов

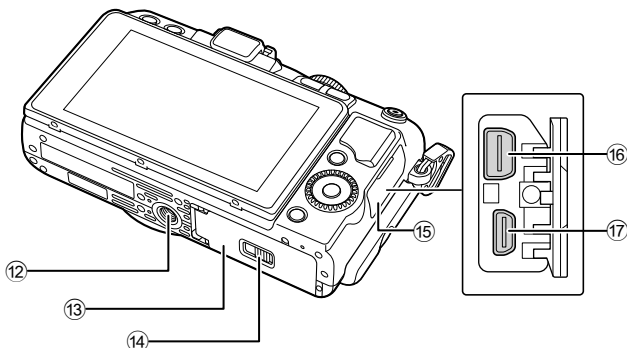
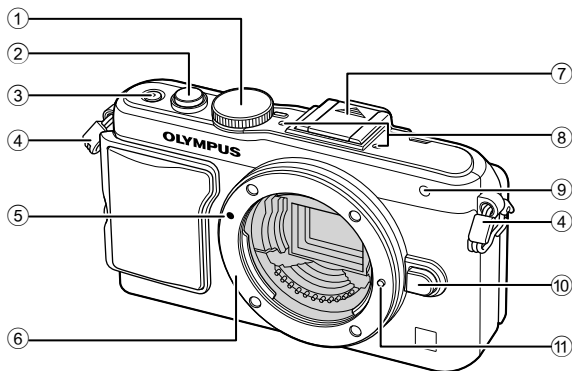

- | | |
|--|--|
| ① Диск выбора режимов..... стр. 17 | ⑩ Кнопка разблокировки объектива стр. 13 |
| ② Кнопка спуска затвора стр. 18, 23 | ⑪ Фиксатор объектива |
| ③ Кнопка ON/OFF стр. 15 | ⑫ Гнездо для штатива |
| ④ Петелька для ремешка стр. 10 | ⑬ Крышка аккумуляторного отсека/ отсека для карты стр. 11 |
| ⑤ Метка крепления объектива..... стр. 13 | ⑭ Защелка аккумуляторного отсека/ отсека для карты стр. 11 |
| ⑥ Байонет (перед креплением объектива снимите крышку корпуса.) | ⑮ Крышка разъема |
| ⑦ Крышка «горячего башмака» | ⑯ Универсальный разъем стр. 82, 93, 96 |
| ⑧ Стереомикрофон стр. 57, 69 | ⑰ Микро-разъем HDMI (тип D) стр. 82 |
| ⑨ Индикатор автоспуска/ Подсветка АФ стр. 35/стр. 73 | |

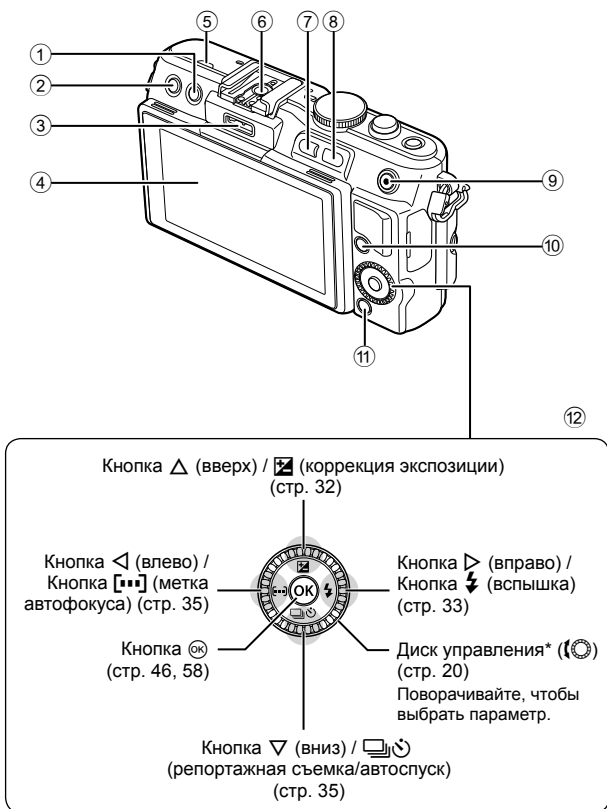

- | | |
|--|---|
| ① Кнопка (удаление) стр. 21 | ⑧ Кнопка стр. 20, 36, 39, 86 |
| ② Кнопка (воспроизведение) стр. 20, 39 | ⑨ Кнопка (видеозапись) стр. 21/стр. 19, 21, 81 |
| ③ Порт для подключения аксессуаров стр. 72, 89 | ⑩ Кнопка INFO (отображение данных) стр. 23, 32, 38 |
| ④ Монитор стр. 22, 38 | ⑪ Кнопка MENU стр. 58 |
| ⑤ Динамик | ⑫ Клавиши курсора
Диск управления* () стр. 20 |
| ⑥ Разъем «горячий башмак» стр. 113 | |
| ⑦ Кнопка Fn / стр. 81/стр. 20, 39 | |

* В этой инструкции действия, выполняемые с помощью диска управления, обозначены значком .

Распаковка содержимого коробки

Вместе с фотоаппаратом поставляются следующие компоненты.

Если что-либо отсутствует или повреждено, обратитесь к дилеру, у которого был приобретен фотоаппарат.

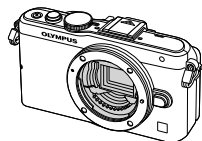

Фотоаппарат



Крышка корпуса



Ремешок

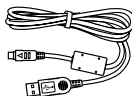

Кабель USB
CB-USB6



Кабель AV
(монофонический)
CB-AVC3

- Футляр для вспышки
- Компакт-диск с компьютерным программным обеспечением
- Руководство по эксплуатации
- Гарантийный талон



Накладная
рукоятка
MCG-4



Вспышка
FL-LM1



Литиево-
ионный
аккумулятор
BLS-5

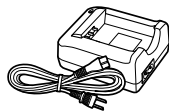

Зарядное
устройство для
литиево-ионного
аккумулятора BCS-5

Прикрепление ремешка

1 Аккуратно вставьте ремешок в направлении, указанном стрелками.

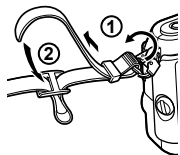

2 Затем затяните ремешок, чтобы надежно закрепить его.

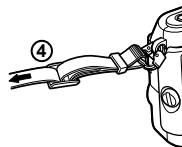
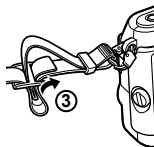

- Таким же образом прикрепите второй конец ремешка к другой петельке.

Прикрепление накладной рукоятки

Затяните винт монетой или аналогичным предметом.

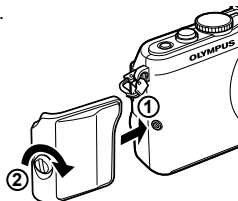

Зарядка и вставка аккумулятора

1 Зарядка аккумулятора.

Индикатор зарядки

	BCS-5
Идет зарядка	Светится оранжевым
Зарядка завершена	Откл.
Ошибка зарядки	Мигает оранжевым

(Время зарядки: приблизительно до 3 часов 30 минут)

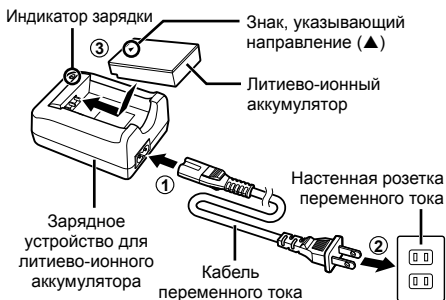

⚠ Осторожно

- После окончания зарядки отключите зарядное устройство от электросети.

2 Вставка аккумулятора.

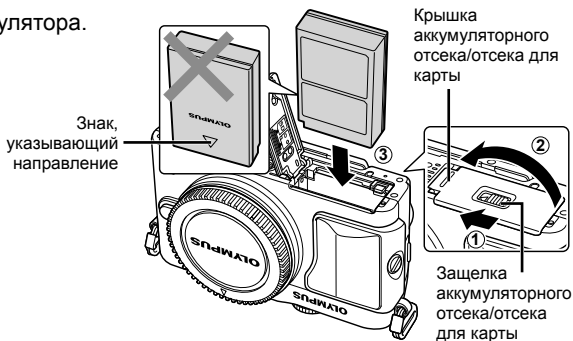

Извлечение аккумулятора

Перед открытием или закрытием крышки аккумулятора отсека/отсека для карты отключите фотоаппарат. Чтобы извлечь аккумулятор, сначала нажмите на кнопку защелки аккумулятора в направлении стрелки, потом извлеките аккумулятор.

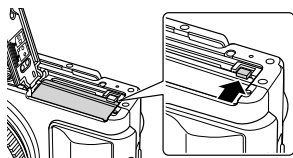

⚠ Осторожно

- Если вы не можете извлечь батарею, обратитесь к официальному дистрибьютору или в сервисный центр. Не применяйте силу.

🔧 Примечание

- Рекомендуется держать под рукой запасной аккумулятор при длительной съемке, на случай разрядки основного.
- Также прочитайте раздел «Аккумулятор и зарядное устройство» (стр. 105).

Вставка и извлечение карт памяти

1 Вставка карты памяти.

- Вставьте карту до щелчка.
👉 «Основные сведения о картах памяти» (стр. 106)

⚠️ **Осторожно**

- Выключайте фотоаппарат перед установкой или изъятием карты.

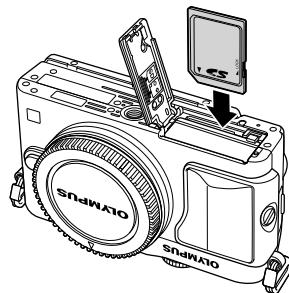

2 Закрытие крышки аккумуляторного отсека/отсека для карты.

- Закройте крышку и сдвиньте замок отсека аккумулятора/карты в направлении стрелки.

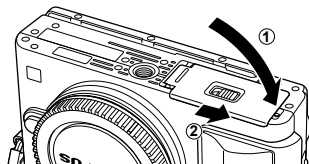

⚠️ **Осторожно**

- Перед использованием фотоаппарата убедитесь, что крышка отсека аккумулятора/карты закрыта.

Как вынуть карту

Слегка нажмите на вставленную карту, и она будет извлечена. Выньте карту.

⚠️ **Осторожно**

- Не извлекайте батарею или карту, пока горит индикатор обращения к карте (стр. 22).

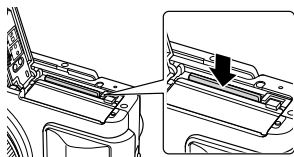

Карты FlashAir и Eye-Fi

Перед использованием прочитайте раздел «Основные сведения о картах памяти» (стр. 106).

Крепление объектива к фотоаппарату

1 Прикрепите объектив к фотоаппарату.

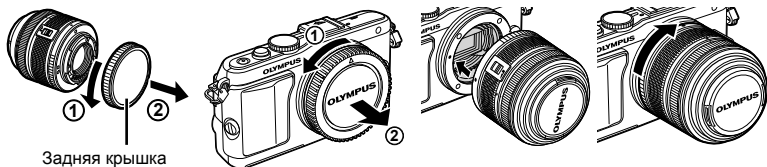

Задняя крышка

- Совместите метку крепления объектива (красная) на фотоаппарате с меткой совмещения (красная) на объективе, а затем вставьте объектив в корпус фотоаппарата.
- Поверните объектив в направлении, показанном стрелкой, до щелчка.

! Осторожно

- Обязательно выключите фотоаппарат.
- Не нажимайте на кнопку разблокировки объектива.
- Не следует прикасаться к внутренним частям фотоаппарата.

2 Снимите крышку объектива.

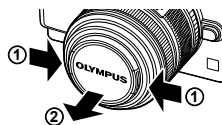

Использование объектива с переключателем UNLOCK

Выдвигаемые объективы с переключателем UNLOCK нельзя использовать в сложенном состоянии. Поверните кольцо трансфокатора в направлении стрелки (1), чтобы выдвинуть объектив (2).

Для хранения поверните кольцо трансфокатора в направлении стрелки (4), передвигая переключатель UNLOCK (3).

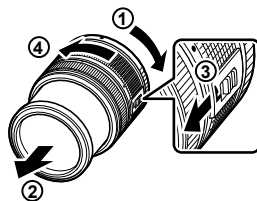

Снятие объектива с фотоаппарата

Удерживая нажатой кнопку разблокировки объектива, поверните объектив в направлении, показанном стрелкой.

Кнопка разблокировки объектива

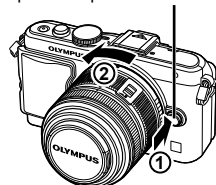

Сменные объективы

Прочитайте раздел «Сменные объективы» (стр. 107).

Установка вспышки

- 1 Снимите крышку разъема вспышки и присоедините вспышку к фотокамере.

- Вставьте вспышку до упора в разъем горячий башмак.



- 2 Чтобы использовать вспышку, поднимите ее вертикально.

- Если вспышка не используется, опустите ее.

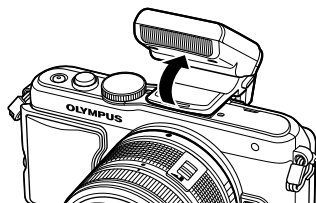

Отсоединение вспышки

Чтобы отсоединить вспышку, нажмите переключатель UNLOCK.

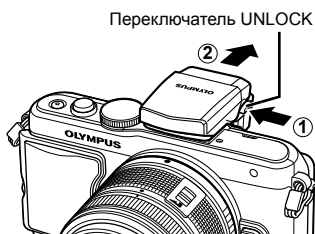

Включение питания

1 Нажмите кнопку **ON/OFF**, чтобы включить фотоаппарат.

- При включении фотоаппарата загорается индикатор питания (синий) и включается экран.
- Чтобы выключить питание, снова нажмите кнопку **ON/OFF**.

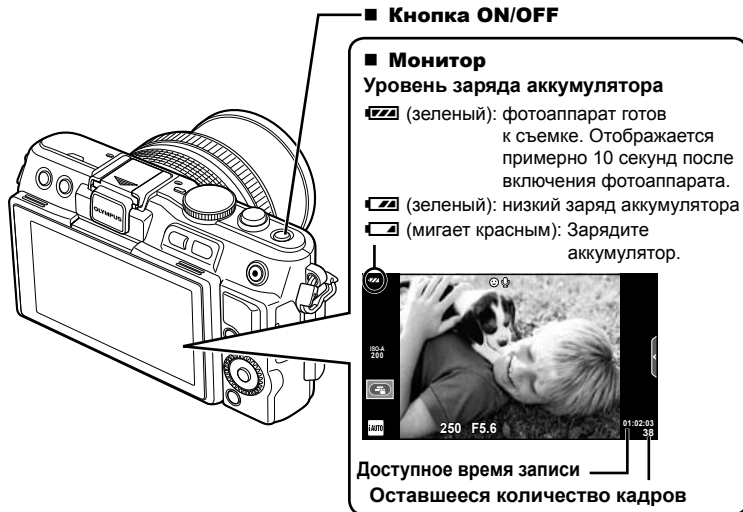

Использование монитора



Угол наклона монитора можно регулировать.

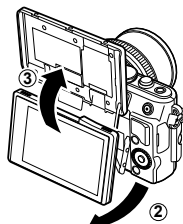
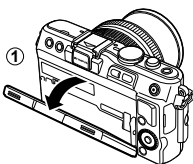

В случае установки экрана под углом при съемке изображение на экране переворачивается в вертикальном направлении.

Режим сна фотоаппарата

Если на протяжении минуты не выполняется никаких действий, фотоаппарат переходит в режим сна (ожидания), при котором выключается экран и отменяются все действия. Фотоаппарат активируется при прикосновении к любой кнопке (кнопке спуска затвора, кнопке и т.д.). Если фотоаппарат оставлен в спящем режиме более чем на 5 минут, он автоматически выключается. Прежде чем воспользоваться фотокамерой, включите ее снова.

Установка даты и времени

Дата и время записываются на карте вместе со снимками. Дата и время добавляются также к номеру файла. Перед использованием фотоаппарата установите правильную дату и время. Некоторые функции будут недоступны, если дата не установлена.

1

Подготовка фотоаппарата и порядок работы

1 Откройте меню.

- Нажмите кнопку **MENU** для отображения меню.

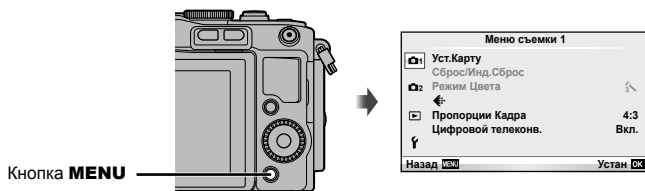

2 Выберите [OK] на закладке [f] (настройка).

- С помощью Δ / ∇ на кнопке со стрелками выберите [f] и нажмите \triangleright .
- Выберите [OK] и нажмите \triangleright .

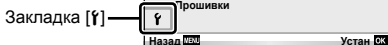

3 Установите дату и время.

- Используйте \triangleleft / \triangleright для выбора параметров.
- Используйте Δ / ∇ для изменения выбранного параметра.
- Используйте Δ / ∇ для выбора формата даты.

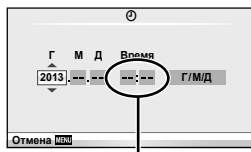

Время отображается в 24-часовом формате.

4 Сохраните настройки и вернитесь в главное меню.

- Нажмите [OK], чтобы установить часы фотоаппарата и вернуться в главное меню.
- Нажмите кнопку **MENU**, чтобы выйти из меню.

Установка режима съемки

Этот диск предназначен для выбора режима съемки.

Указатель Значок режима

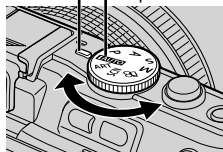

i-AUTO	Полностью автоматический режим, в котором фотоаппарат выбирает оптимальные параметры для текущего сюжета. Фотоаппарат самостоятельно выполняет все настройки, что удобно для начинающих пользователей.
P	Оптимальная диафрагма и выдержка устанавливаются автоматически.
A	Вы можете контролировать диафрагму. Позволяет сделать фон более четким или более размытым.
S	Вы можете контролировать выдержку. Позволяет показать движение движущихся объектов или остановить движение без размытия.
M	Вы можете контролировать диафрагму и выдержку. Позволяет вести съемку фейерверков и других темных сцен с большими выдержками.
ART	Выберите художественный фильтр.
SCN	Выберите сюжет в соответствии с объектом съемки.
Ⓜ	Проводите видеосъемку, используя эффекты изменения выдержки и диафрагмы, а также специальные видеоэффекты.

Фотосъемка

Сначала попробуйте выполнять съемку в полностью автоматическом режиме.

- 1 Установите диск выбора режимов на **i-AUTO**.

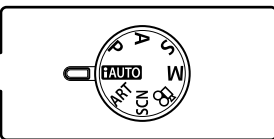
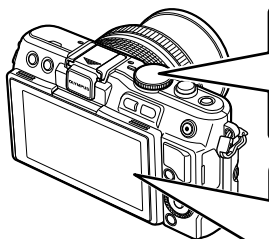

■ Монитор



2 Скомпонуйте кадр.

- Будьте осторожны, чтобы ваши пальцы или ремень фотокамеры не заграживали объектив или вспышку.

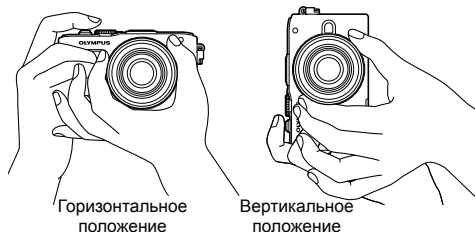

3 Настройте фокус.

- Расположите фотоаппарат таким образом, чтобы объект съемки находился по центру экрана, и слегка нажмите кнопку спуска затвора до первого положения (наполовину).
Отобразится метка подтверждения автофокуса (● или ○), и вокруг области фокусировки появится зеленая рамка (метка автофокуса).



- Отображаются автоматически установленные фотоаппаратом значения чувствительности ISO, выдержки и диафрагмы.
- Если значок подтверждения АФ мигает, объект находится не в фокусе. (стр. 99)

Нажатие кнопки спуска затвора наполовину и до конца

Кнопка спуска затвора имеет два положения. Легкое нажатие кнопки до первого положения с удержанием называется «нажать кнопку спуска затвора наполовину»; нажатие кнопки дальше, до второго положения, называется «нажать кнопку спуска затвора до конца».



4 Спустите затвор.

- Нажмите кнопку спуска затвора до конца (полностью).
- Затвор открывается и делается снимок.
- Отснятое изображение появится на экране.

Примечание

- Выполнять съемку также можно с помощью сенсорного экрана.  «Использование сенсорного экрана» (стр. 43)

Видеосъемка

Проводить видеосъемку можно в любом режиме съемки. Сначала попробуйте выполнять съемку в полностью автоматическом режиме.

1 Установите диск выбора режимов на **FAUTO**.

2 Нажмите кнопку , чтобы начать запись.

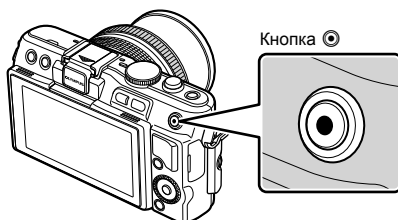

3 Чтобы закончить запись, снова нажмите кнопку .



Отображается
во время записи

Время записи

Осторожно

- При использовании фотоаппарата с КМОП-матрицей движущиеся объекты могут искажаться из-за явления «роллинг шаттер». Это физическое явление, которое проявляется в искажении изображения при съемке быстро движущегося объекта или при дрожании фотоаппарата. Оно становится особенно заметным при съемке с большим фокусным расстоянием.
- В случае длительной эксплуатации фотоаппарата возможно повышение температуры устройства приема изображения и появление «шума» и цветного «тумана» на изображениях. Выключите фотоаппарат на короткое время. При высокой чувствительности ISO на записанных изображениях возможно появление «шума» и цветного «тумана». В случае дальнейшего увеличения температуры фотоаппарат автоматически выключится.

■ Фотосъемка во время записи видео

- Нажмите кнопку спуска затвора во время съемки видео, чтобы приостановить запись видео и сделать снимок. Запись видео возобновляется после съемки. Чтобы закончить запись, нажмите кнопку . На карте памяти будет сохранено три файла: видеоролик, предшествующий фотографии, сама фотография и видеоролик, снятый после фотографии.
- Во время видеозаписи можно снимать только по одной фотографии за раз. Автоспуск и вспышка недоступны.

Осторожно

- Размер изображения и качество фотографий не зависят от формата кадра видеоролика.
- При съемке видео могут использоваться способы автофокусировки и замера, отличные от режима фотосъемки.
- В следующих случаях нельзя использовать кнопку  для видеосъемки: мультиэкспозиция (фотосъемка также прекращается.) /кнопка спуска затвора нажата наполовину/при фотосъемке в режиме выдержки от руки или длительной выдержки/репортажная съемка/режим PANORAMA/3D/съемка с интервалом

Просмотр фотографий и видео

1 Нажмите кнопку .

- На экране появится последний снимок или видеоролик.
- Поверните диск управления, чтобы выбрать интересующий режим съемки изображений или видео.



Кнопка со стрелками/Диск управления

отображает
предыдущий
кадр



отображает
следующий
кадр





Фотография



Видеозапись

Индекс/календарное отображение

- Для просмотра нескольких кадров, нажмите в режиме покадрового просмотра кнопку . Чтобы начать воспроизведение в режиме календарного отображения, несколько раз нажмите кнопку .
- Нажмите кнопку , чтобы увеличить выбранное изображение на весь экран.





Режим каталога



Календарное отображение

Просмотр фотографий

Просмотр с увеличением

- Для увеличения масштаба до 14x нажимайте в режиме покадрового просмотра кнопку . Нажмите  для возврата в режим покадрового просмотра.



Просмотр видео

- Выберите видео и нажмите кнопку **OK** для отображения меню воспроизведения. Выберите [Воспр. Видео] и нажмите кнопку **OK**, чтобы начать воспроизведение. Прервать воспроизведение можно нажатием кнопки **MENU**.



Громкость

В режиме кадрового воспроизведения и воспроизведения видео громкость звука можно регулировать с помощью кнопок **Δ** и **∇**.



Удаление снимков

Выведите на экран изображение, которое нужно удалить, и нажмите кнопку **Удаление**. Выберите пункт [Да] и нажмите кнопку **OK**.

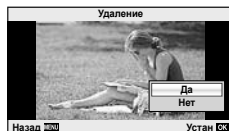
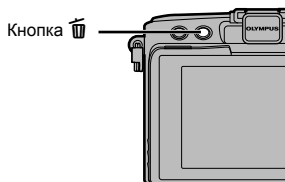

Выбор изображений

Выберите изображение. Также вы можете выбрать несколько изображений для защиты или удаления. Нажмите кнопку **✓**, чтобы выбрать изображение. На изображении появится значок **✓**. Чтобы отменить выбор, повторно нажмите кнопку **✓**. Нажмите **OK**, чтобы отобразить меню выбора удаления или защиты.



2 Основные операции

Основные операции съемки

Информация, отображаемая на экране во время съемки

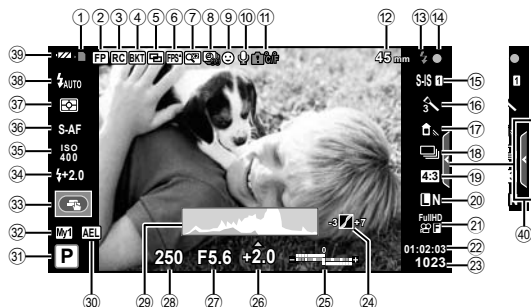

- ① Индикатор записи на карту стр. 12
- ② Вспышка Super FP стр. 113
- ③ Режим RC стр. 113
- ④ Автоматическая съемка в диапазоне настроек стр. 62
- ⑤ Мультиэкспозиция стр. 64
- ⑥ Высокая частота кадров стр. 75
- ⑦ Цифровой телеконвертер стр. 66
- ⑧ Съемка с интервалом стр. 65
- ⑨ Приоритет Лиц стр. 56
- ⑩ Запись звука при видеосъемке стр. 57
- ⑪ Повышение внутренней температуры стр. 102
- ⊗ Блокир. ⊗ стр. 74
- ⑫ Фокусное расстояние стр. 109
- ⑬ Вспышка стр. 33
(мигает: идет зарядка, горит постоянно: зарядка закончена)
- ⑭ Метка подтверждения автофокуса стр. 18
- ⑮ Стабилизатор изображения стр. 47
- ⑯ Художественный фильтр стр. 28
- ⑰ Сюжетный режим стр. 29
- ⑱ Режим обработки снимков стр. 48
- ⑲ Баланс белого стр. 50
- ⑳ Репортажная съемка/ автоспуск стр. 35
- ㉑ Соотношение размеров стр. 51
- ㉒ Режимы записи (фотографии) стр. 52
- ㉓ Режим записи (видео) стр. 53
- ㉔ Доступная длительность записи стр. 52
- ㉕ Оставшееся количество кадров стр. 110
- ㉖ Упр. тенями и светами стр. 32
- ㉗ Вверх: Контроль интенсивности вспышки стр. 53
Вниз: индикатор коррекции экспозиции стр. 32
- ㉘ Значение коррекции экспозиции стр. 32
- ㉙ Значение диафрагмы стр. 24–26
- ㉚ Выдержка стр. 24–26
- ㉛ Гистограмма стр. 23
- ㉜ Фиксация автоматической экспозиции стр. 73, 81
- ㉝ Режим съемки стр. 17, 24–30
- ㉞ Инд.Сброс стр. 59
- ㉟ Съемка с использованием сенсорного управления стр. 43
- ㊱ Регулировка интенсивности вспышки стр. 53
- ㊲ Чувствительность ISO стр. 56
- ㊳ Режим автофокуса стр. 55
- ㊴ Режим замера стр. 54
- ㊵ Режим вспышки стр. 33
- ㊶ Индикатор заряда аккумулятора
⚡ Светится (зеленый цвет):
Готов к работе (отображается приблизительно десять секунд после включения фотокамеры)
⚡ Светится (зеленый цвет): Низкий заряд аккумулятора.
⚡ Мигает (красный цвет):
Нуждается в зарядке
- ㊷ Вызов фотогида стр. 31, 43

Переключение отображаемой информации

Информацию, отображаемую на экране во время съемки, можно переключить с помощью кнопки **INFO**.



Отображение гистограммы

Гистограмма демонстрирует распределение яркости на снимке. По горизонтальной оси отображается яркость, а по вертикальной – количество пикселей соответствующей яркости в составе изображения. Области с превышением предельной яркости при съемке отображаются красным цветом, области с яркостью ниже минимально допустимой – синим, а область, яркость которой определялась точечным замером, отображается зеленым.

Отображение индикатора уровня

Индикатор уровня используется для проверки ориентации фотоаппарата. Наклон отображается на вертикальной полоске, а положение относительно горизонта — на горизонтальной полоске. Используйте показания индикатора уровня в качестве ориентира.

Фиксация фокуса

Если фотоаппарат не может сфокусироваться на объекте съемки с желаемой композицией, воспользуйтесь блокировкой фокуса, чтобы сфокусироваться на объекте, а затем измените композицию фотографии.

- 1 Расположите объект съемки по центру экрана и нажмите кнопку спуска затвора наполовину.
 - Убедитесь, что загорелась метка подтверждения автофокуса.
 - Фокус фиксируется при нажатии кнопки спуска затвора наполовину.
- 2 Удерживая кнопку спуска затвора нажатой наполовину, перекомпонуйте фотографию, а затем нажмите кнопку спуска затвора до конца.
 - Удерживая кнопку спуска затвора наполовину, не меняйте расстояние между фотоаппаратом и объектом.



Рекомендации

- Если фотоаппарат не может сфокусироваться на объекте съемки даже с блокировкой фокуса, воспользуйтесь [AF-ON] (Зона АФ). [INFO] «Выбор метки фокуса (Зона АФ)» (стр. 35)

Использование режимов съемки

Фотосъемка по методу «навел и снял» (программный режим P)

В режиме **P** фотоаппарат автоматически настраивает выдержку и диафрагму с учетом яркости объекта. Установите диск выбора режимов на **P**.

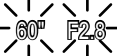
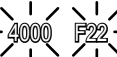

- Отображаются выбранные фотокамерой выдержка и диафрагма.
- Если фотоаппарату не удастся достичь оптимальной экспозиции, то значения выдержки и диафрагмы мигают.

Пример отображения предупреждений (мигание)	Состояние	Действие
	Слишком темный объект.	• Воспользуйтесь вспышкой.
	Слишком яркий объект.	• Диапазон замера фотоаппарата превышен. Необходим имеющийся в продаже ND-фильтр (для регулировки количества света).

- Значение диафрагмы в момент мигания индикатора зависит от типа объектива и его фокусного расстояния.
- При использовании фиксированной настройки [ISO] измените настройку.  [ISO] (стр. 56)

Программная коррекция (Ps)

В режимах **P** и **ART** можно, сначала нажав кнопку  (Δ), использовать кнопки Δ ∇ для выбора различных комбинаций диафрагмы и выдержки без изменения экспозиции. Такую операцию называют «программная коррекция». Во время использования программной коррекции рядом с символом режима съемки отображается «s». Чтобы отменить программную коррекцию, нажмите и удерживайте Δ ∇ , пока не исчезнет «s», или выключите фотоаппарат.



Осторожно

- Программная коррекция невозможна при использовании вспышки.

Выбор диафрагмы (режим с приоритетом диафрагмы **A**)

В режиме **A** вы выбираете диафрагму, а фотоаппарат автоматически настраивает выдержку для достижения оптимальной экспозиции. Установите диск выбора режимов на **A**.

- Нажмите кнопку  (Δ) и установите величину диафрагмы с помощью кнопок Δ ∇ .
- При большой диафрагме (малые значения F) глубина резкости (область в фокусе перед точкой фокусировки или за ней) уменьшается, что приводит к смягчению деталей на заднем плане. С уменьшением диафрагмы (большие значения F) глубина резкости возрастает.



Значение диафрагмы

Установка значения диафрагмы

Уменьшение значения диафрагмы ←

→ Увеличение значения диафрагмы

F2 ← F3.5 ← **F5.6** → F8.0 → F16

- Если фотоаппарату не удастся достичь оптимальной экспозиции, то значение выдержки мигает.

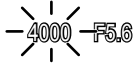
Пример отображения предупреждений (мигание)	Состояние	Действие
	Объект недозаэкспонирован.	<ul style="list-style-type: none"> • Уменьшите значение диафрагмы.
	Объект переэкспонирован.	<ul style="list-style-type: none"> • Увеличьте значение диафрагмы. • Если экран предупреждения не появляется, диапазон замера фотоаппарата превышен. Необходим имеющийся в продаже ND-фильтр (для регулировки количества света).

- Значение диафрагмы в момент мигания индикатора зависит от типа объектива и его фокусного расстояния.
- При использовании фиксированной настройки [ISO] измените настройку.  [ISO] (стр. 56)

Выбор выдержки (режим с приоритетом выдержки S)

В режиме **S** вы выбираете выдержку, а фотоаппарат автоматически настраивает диафрагму для достижения оптимальной экспозиции. Установите диск выбора режимов на **S**.

- Нажмите кнопку  (Δ) и установите выдержку с помощью кнопок Δ ∇ .
- За счет уменьшения выдержки можно снять быстродвижущийся объект без размытости изображения. Увеличение выдержки приводит к размытости быстродвижущегося сюжета. Эта размытость создает ощущение динамичного движения.



Выдержка



Установка выдержки

Увеличение выдержки ←

→ Уменьшение выдержки

2" ← 1" ← 15 ← **60** → 100 → 400 → 1000

- Если фотоаппарату не удастся достичь оптимальной экспозиции, то значение диафрагмы мигает.

Пример отображения предупреждений (мигание)	Состояние	Действие
2000 	Объект недоэкспонирован.	<ul style="list-style-type: none"> • Установите более низкую скорость затвора.
125 	Объект переэкспонирован.	<ul style="list-style-type: none"> • Установите более короткую выдержку. • Если экран предупреждения не появляется, диапазон замера фотоаппарата превышен. Необходим имеющийся в продаже ND-фильтр (для регулировки количества света).

- Значение диафрагмы в момент мигания индикатора зависит от типа объектива и его фокусного расстояния.
- При использовании фиксированной настройки [ISO] измените настройку.  [ISO] (стр. 56)

Выбор диафрагмы и выдержки (ручной режим M)

В режиме **M** пользователь настраивает и диафрагму, и выдержку. При выдержке BULB затвор остается открытым, пока нажата кнопка спуска затвора. Установите диск режимов в положение **M**, нажмите кнопку  (Δ) и воспользуйтесь кнопками Δ ∇ для настройки выдержки и кнопками \triangleleft \triangleright для настройки значения диафрагмы.

- Значение выдержки можно установить в диапазоне от 1/4000 до 60 секунд или выбрать режим [BULB] или [LIVE TIME].

Осторожно

- Компенсация экспозиции недоступна в режиме **M**.

Выбор времени окончания экспозиции (открытый затвор/фотосъемка в режиме длительной выдержки)

Используйте сюжетные программы ночного пейзажа и фейерверков. В режиме **M** можно использовать режимы ручной выдержки [BULB] или [LIVE TIME].

Ручная выдержка BULB: Затвор остается открытым, пока нажата кнопка спуска затвора.
Концом экспозиции является момент отпускания кнопки спуска затвора.

Ручная выдержка TIME: Началом экспозиции является момент полного нажатия кнопки спуска затвора. Для окончания экспозиции необходимо снова полностью нажать кнопку спуска затвора.

При использовании [LIVE TIME] величина экспозиции будет отображаться на экране во время съемки. Изображение на экране можно обновлять, нажимая кнопку спуска затвора наполовину. Кроме того, режим [Live BULB] можно использовать для отображения экспозиции изображения во время съемки с открытым затвором.  «Использование пользовательских меню» (стр. 72)

Осторожно

- Для фотосъемки с ручной выдержкой или с ручным открыванием/закрыванием затвора с отслеживанием накопления экспозиции можно установить чувствительность ISO до 1600.
- Для уменьшения размытия изображения при длинных выдержках установите фотокамеру на штатив и используйте кабель дистанционного управления (стр. 124).
- При длительной экспозиции недоступны следующие функции:
Репортажная съемка/съемка с автоспуском/автоматическая последовательная съемка в диапазоне настроек АЭ/стабилизатор изображения/автоматическая последовательная съемка со вспышкой/множественная экспозиция*
* Для параметра [Live BULB] или [Live TIME] выбрано значение, отличное от [Откл.].

Искажения на снимках

При съемке с большой выдержкой на экране могут появляться искажения. Данное явление происходит при повышении температуры в устройстве приема изображения или в его внутренней цепи управления, что приводит к появлению тока в тех участках устройства приема изображения, на которые обычно не воздействует свет. Это также имеет место при съемке с высокой настройкой чувствительности по ISO в атмосфере, подвергаемой действию высоких температур. Для уменьшения искажений фотоаппарат задействует функцию уменьшения шума.  [Подалв. Шума] (стр. 76)

Использование режима видеосъемки

Режим видеосъемки  можно использовать для записи видеофрагментов со специальными эффектами.

Можно создавать видеоролики с применением эффектов, доступных в режиме фотографии. Воспользуйтесь панелью управления Live control, чтобы выбрать настройки.  «Добавление эффектов к видео [Видео-эффект]» (стр. 87)

Можно также применить эффект остаточного изображения или увеличить область изображения на экране во время записи видео. Перед установкой этих настроек необходимо установить параметр [Видео-эффект] в пользовательском меню в [Вкл.].  [Видеоролик] (стр. 79)

Применение художественных фильтров

1 Поверните диск выбора режимов для выбора **ART**.

- Откроется меню художественных фильтров. Выберите фильтр с помощью $\Delta \nabla$.
- Нажмите кнопку \odot или нажмите кнопку спуска затвора наполовину, чтобы выбрать выделенный элемент и выйти из меню художественного фильтра.



■ Типы художественных фильтров

- | | |
|---------------------|-------------------------|
| Поп Арт | Кросс Процесс |
| Мягкий Фокус | Легкая Сепия |
| Бледные Цвета | Расшир. Тональность |
| Светлая Тональность | Key Line |
| Зернистость | Акварель |
| Пинхол | ART BKT (брекетинг ART) |
| Диорама | |

2 Выполните съемку.

- Чтобы выбрать другую настройку, нажмите \odot для отображения меню художественных фильтров.

брекетинг ART

При каждом отпускании затвора камера создает копии для всех художественных фильтров. Используйте функцию [\square \blacktriangleright] для выбора фильтров.

Художественные эффекты

Можно изменять художественные фильтры и добавлять эффекты. Нажмите \blacktriangleright в меню художественных фильтров для отображения дополнительных параметров.

Изменение фильтров

Параметр I – это исходный фильтр, а параметры II и далее добавляют эффекты, которые изменяют исходный фильтр.

Добавление эффектов*

Мягкий фокус, пинхол, рамки, белые края, свет звезд, фильтр, тон

* Доступные эффекты зависят от выбранного фильтра.

! **Осторожно**

- Если для качества изображения в данный момент выбрано значение [RAW], для качества изображения будет автоматически установлено значение [L+N+RAW]. Художественный фильтр будет применен только к копии в формате JPEG.
- В зависимости от объекта, переходы тонов могут быть резкими, эффект может быть менее заметен или изображение может быть более зернистым.
- Некоторые эффекты могут быть не видны в режиме живого изображения или во время видеосъемки.
- Воспроизведение может меняться в зависимости от примененных фильтров, эффектов или настроек качества видеозаписи.

Съемка с использованием сюжетных режимов

1 Поверните диск выбора режимов для выбора **SCN**.

- Откроется меню сюжетных режимов. Выберите сюжет с помощью Δ / ∇ .
- Нажмите кнопку **OK** или нажмите кнопку спуска затвора наполовину, чтобы выбрать выделенный элемент и выйти из меню сюжета.

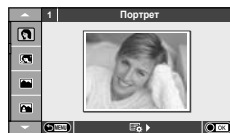

■ Типы сюжетных режимов

- | | |
|--------------------|---------------------|
| Портрет | Макросъемка Природы |
| e-Portrait | Свеча |
| Ландшафт | Закат |
| Ланд.+Портр. | Документы |
| Спорт | Панорама (стр. 30) |
| Ноч. Съемка | Фейерверк |
| Ночь+Портрет | Пляж И Снег |
| Подвижн. Дети | Рыбий Глаз |
| Яркая Тональность | Широкий Угол |
| Темная Тональность | Макро |
| Режим Стаб. | 3D фото |
| Макросъемка | |

2 Выполните съемку.

- Чтобы выбрать другую настройку, нажмите **OK** для отображения меню сюжетной съемки.

! Осторожно

- В режиме [e-Portrait] записывается два изображения: немодифицированное изображение и второе изображение, к которому применяются эффекты [e-Portrait]. Запись может потребовать некоторого времени.
- Опции [Рыбий Глаз], [Широкий Угол] и [Макро] предназначены для использования с дополнительными оптическими конвертерами.
- В режимах [e-Portrait], [Панорама] и [3D фото] нельзя записывать видеоролики.
- Режим [3D фото] предусматривает следующие ограничения.
Режим [3D фото] можно использовать только с 3D-объективами.
Экран фотоаппарата не может использоваться для просмотра изображений в режиме 3D. Используйте устройство, поддерживающее отображение в режиме 3D.
Фокус заблокирован. Кроме того, нельзя использовать вспышку и автоспуск.
Размер изображения фиксирован на 1920 × 1080.
Фотосъемка в формате RAW недоступна.
Покрытие кадра не является 100%.

Съемка панорам

Установив прилагаемое компьютерное программное обеспечение, вы сможете объединять отдельные изображения в панорамные снимки.  «Подключение фотоаппарата к компьютеру» (стр. 96)

- 1 Поверните диск выбора режимов для выбора **SCN**.

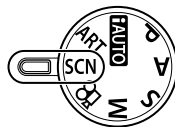

- 2 Выберите пункт [Панорама] и нажмите кнопку **OK**.

- 3 С помощью Δ ∇ \triangleleft \triangleright выберите направление панорамирования.



- 4 Выполните съемку, используя направляющие для компоновки кадра.

- Фокус, экспозиция и другие параметры фиксируются по первому кадру.

- 5 Отснимите остальные кадры таким образом, чтобы направляющие пересекались с предыдущим изображением.

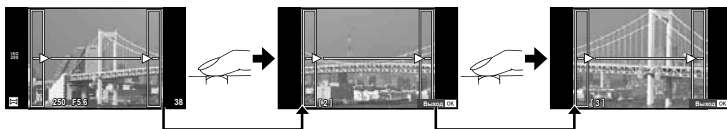

- Панорама может включать до 10 изображений. После десятого снимка отобразится предупреждающий индикатор .

- 6 Сделав последний снимок, нажмите **OK**, чтобы завершить серию.

Осторожно

- В процессе панорамной съемки изображение, предварительно снятое для совмещения позиции, не отображается. Пользуясь зонами автофокуса или другими отображаемыми в изображениях метками, установите композицию таким образом, чтобы края накладывающихся изображений перекрывали друг друга в пределах кадров.

Примечание

- Нажав **OK** до съемки первого кадра, вы вернетесь в меню выбора сюжетного режима. Нажатие **OK** в процессе съемки завершает последовательность съемки панорамы и позволяет перейти к следующей.

Использование динамических линеек

Динамические линейки доступны в режиме iAUTO (iAUTO). Хотя режим iAUTO полностью автоматический, динамические линейки позволяют легко применять различные профессиональные фотографические приемы.

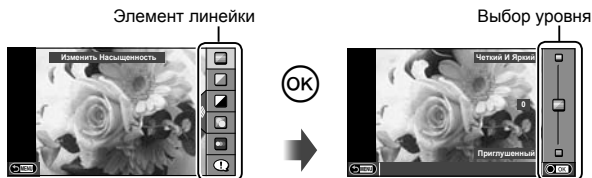

- 1 Установите диск выбора режимов на **iAUTO**.
- 2 После нажатия кнопки **Fn** или **OK** для отображения динамической линейки с помощью кнопок **Δ** **∇** на кнопке со стрелками выделите элемент и нажмите **OK**, чтобы выбрать его.
- 3 С помощью кнопок **Δ** **∇** выберите нужный уровень.
 - Если выбран параметр [Советы По Съемке], выделите элемент и нажмите кнопку **OK**, чтобы просмотреть описание.
 - Нажмите кнопку спуска затвора наполовину, чтобы выбрать.
 - Эффект применения выбранного уровня виден на экране. Если выбран параметр [Размыть Фон] или [Динамичный Сюжет], изображение на экране вернется в обычный режим, но выбранный эффект будет виден на конечной фотографии.
- 4 Выполните съемку.
 - Нажмите кнопку спуска затвора, чтобы выполнить съемку.
 - Убрать динамическую линейку с экрана можно, нажав кнопку **MENU**.

! Осторожно

- Фотогид недоступен, если в режиме **SCN** выбрано [Панорама] или [3D фото].
- Если для качества изображения в данный момент выбрано значение [RAW], для качества изображения будет автоматически установлено значение [L+N+RAW].
- Параметры, выбранные на динамической линейке, не применяются к копии в формате RAW.
- При настройке определенных значений с помощью динамической линейки возможно появление зернистости на снимках.
- Изменение настроек с помощью динамической линейки может быть незаметно на экране.
- При использовании режима [Размытое Движение] частота кадров падает.
- Нельзя использовать вспышку вместе с динамической линейкой.
- Изменение параметров на динамической линейке приводит к отмене предыдущих настроек.
- В случае выбора на динамической линейке настроек, превышающих возможности экспонометра фотоаппарата, снимки могут получиться пере- или недоэкспонированными.

🔊 Рекомендации

- В режимах, отличных от **iAUTO**, более подробные настройки можно установить с помощью панели управления Live control. **👉** «Использование панели управления Live control» (стр. 46)

Управление экспозицией (коррекция экспозиции)

Нажмите кнопку  (Δ) и используйте \triangleleft / \triangleright для настройки коррекции экспозиции. Положительные значения («+») увеличивают яркость изображений, а отрицательные («-») делают их темнее. Экспозиция регулируется в диапазоне ± 3.0 EV.



Отрицательное значение (-)



Без коррекции (0)



Положительное значение (+)

Осторожно

- Компенсация экспозиции недоступна в режиме **FAUTO**, **M** и **SCN**.

Изменение яркости темных и ярких зон

Чтобы открыть окно коррекции тона, нажмите кнопку  (Δ), а затем кнопку **INFO**. С помощью \triangleleft / \triangleright выберите уровень тона. Выберите «низкий», чтобы уменьшить яркость в темных зонах, или «высокий», чтобы осветлить яркие.

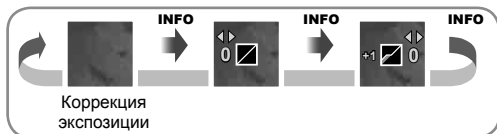



Использование вспышки (фотосъемка со вспышкой)

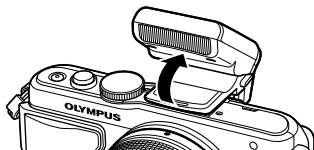

При необходимости вспышку можно настроить вручную. Вспышку можно использовать при съемке в самых разнообразных условиях.

- 1 Установите вспышку на фотокамеру, а затем поднимите вспышку.

-  «Установка вспышки» (стр. 14)



- 2 Нажмите кнопку  () для отображения параметров.

- 3 С помощью   выберите режим вспышки и нажмите .

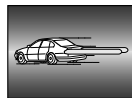

- Доступные параметры и порядок их отображения зависят от режима съемки.
 «Режимы вспышки, которые можно установить в зависимости от режима съемки» (стр. 34)

AUTO	Автовспышка	Вспышка срабатывает автоматически в условиях недостаточного или контрольного освещения.
	Принудительная вспышка	Вспышка срабатывает независимо от условий освещенности.
	Без вспышки	Вспышка не срабатывает.
	Вспышка с подавлением эффекта «красных глаз»	Эта функция позволяет уменьшить эффект «красных глаз». В режимах S и M вспышка срабатывает постоянно.
	Медленная синхронизация (ранняя вспышка)	Для осветления слабо освещенного заднего плана используется медленная выдержка.
	Медленная синхронизация (ранняя вспышка)/вспышка с подавлением эффекта «красных глаз»	Сочетание медленной синхронизации с функцией подавления эффекта «красных глаз».
 2nd Curtain	Медленная синхронизация (поздняя вспышка)	Вспышка срабатывает непосредственно перед закрытием затвора, создавая световой след позади движущихся источников света.
 1/4 и т.д.	Ручная	Для пользователей, предпочитающих выполнять настройки вручную. При нажатии кнопки INFO можно настроить уровень вспышки с помощью диска.



- 4 Нажмите кнопку спуска затвора полностью.

Осторожно

- В режиме [ (вспышка с подавлением эффекта «красных глаз»)] затвор спускается приблизительно через 1 секунду после серии предварительных вспышек. Не перемещайте фотоаппарат, пока не завершится съемка.
- [ (вспышка с подавлением эффекта «красных глаз»)] может быть неэффективной в некоторых условиях съемки.
- При срабатывании вспышки для выдержки устанавливается значение 1/250 сек. или более. При съемке объекта на ярком фоне применение принудительной вспышки может привести к засвечиванию фона.

Режимы вспышки, которые можно установить в зависимости от режима съемки

Режим съемки	Панель управления LV super control panel	Режим вспышки	Синхронизация вспышки	Условия срабатывания вспышки	Предел выдержки
P/A		Автовспышка	Ранняя вспышка	Срабатывает автоматически в темноте/ контрольном свете	1/30 сек. – 1/250 сек.*
		Автовспышка (подавление эффекта «красных глаз»)			
		Принудительная вспышка		Срабатывает всегда	30 сек. – 1/250 сек.*
		Без вспышки	—	—	—
		Медленная синхронизация (подавление эффекта «красных глаз»)	Ранняя вспышка	Срабатывает автоматически в темноте/ контрольном свете	60 сек. – 1/250 сек.*
		Медленная синхронизация (ранняя вспышка)			
	Медленная синхронизация (поздняя вспышка)	Поздняя вспышка			
	Медленная синхронизация (поздняя вспышка)				
SM		Принудительная вспышка	Ранняя вспышка	Срабатывает всегда	60 сек. – 1/250 сек.*
		Принудительная вспышка (подавление эффекта «красных глаз»)			
		Без вспышки	—	—	—
		Принудительная вспышка/ медленная синхронизация (поздняя вспышка)	Поздняя вспышка	Срабатывает всегда	60 сек. – 1/250 сек.*

• **AUTO**, можно установить в режиме **AUTO**.

* 1/200 сек. при использовании продаваемой отдельно внешней вспышки

Минимальная дальность

Объектив может отбрасывать тень на объекты, которые расположены рядом с фотоаппаратом, вызывая эффект виньетки, или он может быть слишком ярким даже при минимальной мощности.

Объектив	Приблизительное расстояние, при котором возникает эффект виньетки
14 – 42 мм	1,0 м
17 мм	0,25 м
40 – 150 мм	1,0 м
14 – 150 мм	Вспышку нельзя использовать
12 – 50 мм	Вспышку нельзя использовать

• Внешние вспышки можно использовать для предотвращения виньетирования. Чтобы избежать переэкспонирования снимков, выберите режим **A** или **M**, а также выберите высокое значение *f* или уменьшите чувствительность по ISO.

Выбор метки фокуса (Зона АФ)

Выберите, какую из 35 меток автофокуса использовать для автофокусировки.

- 1 Нажмите кнопку [•••] (◀), чтобы включить отображение мишени АФ.
- 2 С помощью ▲ ▼ ◀▶ выберите отображение одной зоны и выберите положение зоны АФ.
 - Если вы переместите курсор за пределы экрана, восстанавливается режим «Все зоны».
 - Вы можете выбирать зоны 4-мя способами. Нажмите кнопку **INFO** и воспользуйтесь кнопками ▲ ▼.

Все зоны

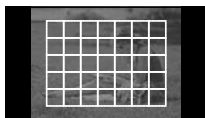

Фотокамера автоматически делает выбор из полного набора зон автофокуса.

Одна зона
(Стандартный размер,
маленький размер)

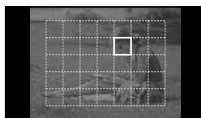

Выберите зону фокусировки вручную. Установите размер зоны в [•]s (маленький), чтобы еще больше ограничить положение фокуса.

Зона из группы









Фотокамера автоматически делает выбор из зон в выбранной группе.



Репортажная съемка/использование автоспуска

Для съемки серии фотографий нажмите кнопку спуска затвора до упора. В качестве альтернативы, вы можете выполнить съемку с автоспуском.

- 1 Нажмите кнопку [☰] (▼) для отображения меню прямой настройки.
- 2 Выберите параметр с помощью ◀▶ и нажмите кнопку (OK).

	Однокадровый режим съемки	При нажатии кнопки спуска затвора производится съемка одного кадра за раз (обычный режим съемки).
	Серийная H	Фотосъемка осуществляется со скоростью примерно 8 кадров в секунду (fps), пока полностью нажата кнопка спуска затвора.
	Серийная L	Фотосъемка осуществляется со скоростью примерно 3,5 кадра в секунду (fps), пока полностью нажата кнопка спуска затвора.
	Автоспуск 12 сек.	Чтобы сфокусироваться, нажмите кнопку спуска затвора наполовину, а затем запустите таймер, нажав кнопку до конца. Вначале индикатор автоспуска горит постоянно в течение около 10 секунд, затем мигает около 2 секунд, после чего выполняется снимок.
	Автоспуск 2 сек.	Чтобы сфокусироваться, нажмите кнопку спуска затвора наполовину, а затем запустите таймер, нажав кнопку до конца. Индикатор автоспуска мигает около 2 секунд, после чего выполняется снимок.
	Автоспуск Пользовательский	Установите количество кадров, которые будут отсняты. Выберите  , нажмите кнопку INFO и поверните диск.

 **Примечание**

- Отменить запущенный таймер автоспуска можно нажатием кнопки   (∇).
- В режимах фокусировки [S-AF] и [MF] съемка серии кадров выполняется при значениях фокуса и экспозиции, установленных для первого кадра.

 **Осторожно**

- Если при последовательной съемке индикатор заряда аккумулятора мигает из-за низкого заряда аккумулятора, фотоаппарат прекращает съемку и начинает сохранение сделанных вами снимков на карте. В зависимости от оставшейся мощности аккумулятора, фотоаппарат может сохранить не все снимки.
- Для съемки с автоспуском надежно установите фотоаппарат на штатив.
- Если, выбрав автоспуск, вы станете перед фотоаппаратом и нажмете кнопку спуска затвора наполовину, чтобы установить фокус, то снимок может получиться несфокусированным.

Автофокус на рамке увеличения/автофокус с увеличением

Можно увеличить часть изображения в кадре при настройке фокуса. Выбрав высокую степень увеличения, можно использовать автофокус для фокусировки на меньшей области, чем обычно охватывается при использовании метки автофокуса. Вы также можете уточнить расположение зоны фокусировки.

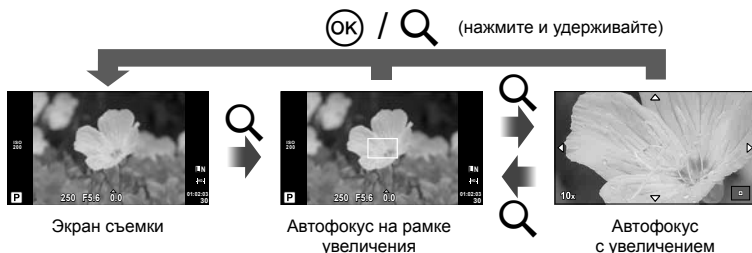

1 Нажмите кнопку **Q** для отображения рамки увеличения.

- Если непосредственно перед нажатием кнопки был наведен фокус с помощью автофокусировки, рамка увеличения отобразится в текущей позиции фокуса.
- Используя **Δ ▽ <D>**, поместите рамку в нужное место.
- Нажмите кнопку **INFO** и с помощью кнопок **Δ ▽** выберите коэффициент увеличения.

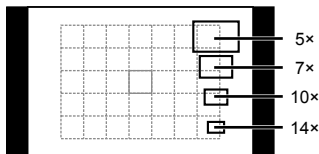

Сравнение рамок автофокуса и увеличения

2 Еще раз нажмите кнопку **Q**, чтобы приблизить рамку увеличения.

- Используя **Δ ▽ <D>**, поместите рамку в нужное место.
- Для выбора масштабного коэффициента поворачивайте диск управления.

3 Нажмите кнопку спуска затвора наполовину, чтобы выполнить автоматическую фокусировку.

Примечание

- Можно использовать автофокус и делать снимки как во время отображения рамки увеличения, так и во время просмотра увеличенного изображения через объектив. Операцию АФ также можно выполнить при просмотре увеличенного изображения через объектив.  [Режим LV Close Up] (стр. 75)
- Отобразить и переместить рамку увеличения также можно с помощью сенсорного управления.

Осторожно

- Увеличение видно только на экране и не влияет на конечные фотографии.

Основные операции просмотра

Информация, отображаемая на экране во время просмотра

Упрощенное отображение

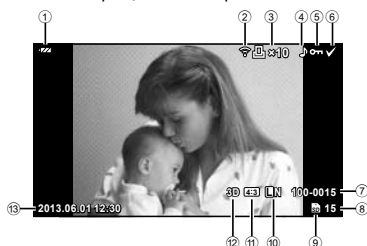

- ① Индикатор заряда аккумулятора... стр. 15
- ② Загрузка Eye-Fi завершена стр. 80
- ③ Сохранение данных печати
Количество печатаемых
экземпляров стр. 92
- ④ Запись звука стр. 41
- ⑤ Защита стр. 41
- ⑥ Выбранное изображение..... стр. 21
- ⑦ Номер файла..... стр. 78
- ⑧ Номер кадра
- ⑨ Накопитель данных..... стр. 106
- ⑩ Режим записи стр. 52
- ⑪ Соотношение размеров
..... стр. 51, 68
- ⑫ 3D-изображение стр. 29
- ⑬ Дата и время стр. 16
- ⑭ Граница обозрения стр. 51
- ⑮ Метка автофокуса стр. 35

Общее отображение

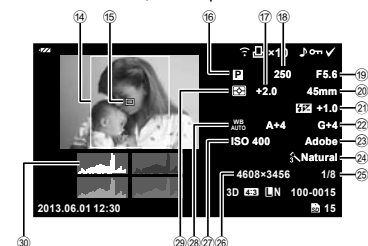

- ⑬ Режим съемки..... стр. 17, 24–30
- ⑭ Коррекция экспозиции стр. 32
- ⑮ Выдержка..... стр. 24–26
- ⑯ Значение диафрагмы стр. 24–26
- ⑰ Фокусное расстояние стр. 109
- ⑱ Регулировка интенсивности
вспышки стр. 53
- ⑲ Компенсация баланса белого... стр. 50
- ⑳ Цветовое пространство стр. 78
- ㉑ Режим обработки снимков..... стр. 48
- ㉒ Уровень сжатия стр. 52
- ㉓ Количество пикселей стр. 52
- ㉔ Чувствительность ISO стр. 56
- ㉕ Баланс белого стр. 50
- ㉖ Режим замера стр. 54
- ㉗ Гистограмма стр. 23

Переключение отображаемой информации

Информацию, отображаемую на экране во время просмотра, можно переключить с помощью кнопки **INFO**.



Покадровое воспроизведение

Нажмите кнопку  для полнокадрового просмотра изображений. При нажатии кнопки спуска затвора до половины фотоаппарат возвращается в режим съемки.

Индекс/календарное отображение



Увеличение при воспроизведении (воспроизведение крупным планом)



Диск управления (t)	Предыдущий (t)/следующий (t)
Кнопка со стрелками (Δ ∇ < >)	Покадровое воспроизведение: Далее (▷)/назад (◁)/громкость воспроизведения (Δ ∇) воспроизведение крупным планом: Прокрутка изображения При просмотре крупного плана можно перейти к следующему кадру (▷) или предыдущему кадру (◁) путем нажатия кнопки INFO .
INFO	Просмотр информации об изображении
☑	Выбор изображения (стр. 21)
🗑️	Удаление изображения (стр. 21)
OK	Просмотр меню (на экране календаря нажмите эту кнопку для выхода из просмотра одиночных изображений)

Использование функций просмотра

Нажмите кнопку **OK** во время просмотра, чтобы открыть меню простых опций, которые можно использовать в режиме просмотра.



	Фотография	Кадр видеозаписи
Редакт. JPEG, Редакт. RAW I [стр. 67, 68]	✓	—
Наложение I [стр. 69]	✓	—
Воспр. Видео	—	✓
Отп (Защита)	✓	✓
М (Запись звуковой заметки)	✓	—
Вращение	✓	—
С (Слайдшоу)	✓	✓
Удаление	✓	✓

Выполнение операций с кадром видеоролика (воспроизведение видео)

OK	Пауза и возобновление воспроизведения.	
	<ul style="list-style-type: none"> В режиме остановки просмотра можно выполнить следующие операции. 	
	◀▶ или диск управления	Предыдущий/следующий Нажмите и удерживайте ◀▶, чтобы продолжить операцию.
	△	Показать первый кадр.
	▽	Показать последний кадр.
◀/▶	Перемотка видео вперед или назад.	
△/▽	Регулирование громкости.	

! Осторожно

- Для воспроизведения видеороликов на компьютере рекомендуем воспользоваться компьютерным программным обеспечением, поставляемым с ПК. Прежде чем запустить программное обеспечение в первый раз, подключите фотокамеру к компьютеру.

Защита снимков

Защищайте снимки от случайного удаления. Выведите на экран снимок, который нужно защитить, и нажмите кнопку **OK** для отображения меню просмотра. Чтобы установить защиту снимка, выберите пункт меню **[Отп]**, нажмите кнопку **OK**, а затем нажмите кнопку **Δ**. Защищенные снимки помечаются значком **Отп** (защита). Чтобы снять защиту, нажмите кнопку **∇**.

Также вы можете защитить несколько выбранных изображений. **ИЗ** «Выбор изображений» (стр. 21)

Значок **Отп** (защита)



! Осторожно

- При форматировании карты все снимки, в том числе и защищенные, удаляются.

Запись звуковой заметки

Вы можете добавить звуковую заметку (до 30 сек.) к текущей фотографии.

- 1 Выведите на экран изображение, к которому нужно добавить звуковую заметку, и нажмите **OK**.

- Запись звука не доступна для защищенных изображений.
- Запись звука также доступна в меню воспроизведения.

- 2 Выберите пункт **[🔊]** и нажмите кнопку **OK**.

- Чтобы выйти без добавления заметки, выберите **[Нет]**.

- 3 Выберите **[🔊 Старт]** и нажмите **OK**, чтобы начать запись.

- Чтобы остановить запись в процессе, нажмите **OK**.

- 4 Нажмите **OK**, чтобы закончить запись.

- Изображения со звуковыми заметками отмечаются символом **♪**.
- Для удаления заметки выберите **[Удаление]** на шаге 2.



Вращение

Вы можете поворачивать фотографии.

- 1 Выведите фотографию на экран и нажмите кнопку **OK**.

- 2 Выберите пункт **[Вращение]** и нажмите кнопку **OK**.

- 3 Нажмите кнопку **Δ**, чтобы повернуть изображение против часовой стрелки, или кнопку **∇**, чтобы повернуть его по часовой стрелке; изображение поворачивается при каждом нажатии кнопки.

- Нажмите кнопку **OK**, чтобы сохранить настройки и выйти.
- Повернутое изображение сохраняется с текущей ориентацией.
- Видеоролики, 3D-фотографии и защищенные изображения поворачивать нельзя.

Слайд-шоу

Эта функция последовательно отображает снимки, сохраненные на карте.

- 1 Во время воспроизведения нажмите **OK** и выберите **[]**.



2 Настройте параметры.

Старт	Запуск слайд-шоу. Изображения отображаются одно за другим, начиная с текущего.
BGM	Выбор фоновой музыки (4 типов) или отключение фоновой музыки [Откл.].
Эффект*	Выберите эффект перехода между кадрами.
Слайд	Выбор типа воспроизводимого слайд-шоу.
Интервал Сл-Дшоу	Выбор длительности отображения каждого слайда в диапазоне от 2 до 10 секунд.
Интервал Видео	Выберите [Полн.], чтобы включить в слайд-шоу полнометражные видеоролики, или [КОРОТ.], чтобы просматривать только начальный фрагмент каждого ролика.

* При выборе каких-либо эффектов, кроме эффекта [Затенение], видеозаписи не воспроизводятся.

3 Выберите пункт [Старт] и нажмите кнопку **OK**.

- Начнется воспроизведение слайд-шоу.
- Нажмите **OK**, чтобы остановить демонстрацию слайдов.

Громкость

Во время слайд-шоу нажимайте **Δ ▽**, чтобы настроить громкость динамика фотоаппарата. Используйте **< ▸** для настройки баланса между фоновой музыкой и звуком, записанным с фотографиями и видеороликами.

Примечание

- Для параметра [Beat] можно выбрать различную фоновую музыку. Запишите данные, загруженные с веб-сайта Olympus, на карту, выберите [Beat] в [BGM] на шаге 2 и нажмите **▸**. Для загрузки данных посетите следующий сайт:
<http://support.olympus-imaging.com/bgmdownload/>

Использование сенсорного экрана

Вы можете использовать сенсорный экран во время просмотра или наведения фотокамеры с помощью монитора. Также можно использовать сенсорный экран для выбора настроек с помощью динамических линеек и панели управления LV super control panel.

Фотогид

Сенсорный экран может использоваться совместно с фотогидом. «Использование динамических линеек» (стр. 31)

- 1 Чтобы открыть фотогид, прикоснитесь к вкладке и проведите пальцем влево.
 - Для выбора нужного пункта, ударьте по нему.
- 2 Перемещайте ползунки с помощью пальца.
 - Прикоснитесь к , чтобы ввести параметр.
 - Чтобы выйти из режима динамической линейки настроек, прикоснитесь к на экране.



Режим съемки

Вы можете управлять фокусировкой и съемкой с сенсорного экрана.

Нажимайте для циклического перемещения в установках сенсорного экрана.

Эта функция недоступна, когда для параметра [Видео-эффект] установлено значение [Вкл.] в режиме .



Сенсорное управление отключено.



Нажмите на объект, чтобы автоматически выполнить фокусировку и спуск затвора. Эта функция недоступна в режиме .



Прикоснитесь к экрану, чтобы отобразить метку АФ и сфокусироваться на объекте в выбранной зоне. Вы можете использовать сенсорный экран для выбора положения и размера рамки фокусировки. Фотографии можно снимать, нажимая кнопку спуска затвора.



■ Предварительный просмотр вашего объекта ()

- 1 Нажмите на объект на дисплее.
 - Будет отображаться метка АФ.
 - Для выбора размера рамки воспользуйтесь ползунком.



2 Для выбора размера рамки воспользуйтесь ползунком, а затем прикоснитесь к , чтобы увеличить область внутри рамки.

- Для прокрутки отображаемой области увеличенного изображения перемещайте ее пальцем.
- Прикоснитесь к [1x], чтобы отменить отображение увеличенного изображения.

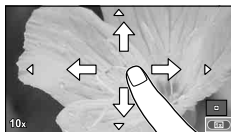

Режим просмотра

Используйте сенсорный экран для пролистывания страниц изображений или для их увеличения и уменьшения.



■ Полнокадровый просмотр

Просмотр дополнительных изображений

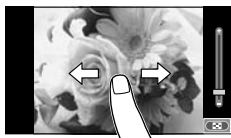
- Проведите пальцем влево, чтобы просмотреть последующие кадры, или вправо, чтобы просмотреть предыдущие.





Масштабирование при просмотре

- Двигайте ползунок вверх или вниз для увеличения или уменьшения.
 - Для прокрутки отображаемой области увеличенного изображения перемещайте ее пальцем.
 - Нажмите , чтобы перейти к индексному просмотру.
- Для просмотра по календарю нажимайте , пока не откроется календарь.



■ Индексный/календарный просмотр

Страница вперед/страница назад

- Двигайте палец вверх, чтобы перейти на следующую страницу, или вниз, чтобы вернуться на предыдущую.
- Используйте  или  для выбора количества отображаемых изображений.
- Для покадрового просмотра нажимайте , пока текущее изображение не будет отображаться в полнокадровом режиме.



Просмотр изображений

- Нажмите на изображение, чтобы просмотреть его в полнокадровом режиме.

Настройка параметров

Параметры можно настроить на панели управления LV super control panel. Настройку отображаемых параметров на панели управления LV super control panel можно выполнить с помощью [Fn Настр. Упр.] в меню [Fn D. Монитор/■]/Пк] меню Пользовательское меню.

1 Отобразите панель управления LV super control panel.

- Нажмите , чтобы появился курсор.



2 Коснитесь необходимого элемента.

- Элемент будет выделен.



3 Вращайте диск для выбора параметра.

Осторожно

- Ситуации, когда управление с использованием сенсорного экрана недоступно, перечислены ниже.
Панорама/3D/e-Portrait/мультиэкспозиция/при фотосъемке в режиме выдержки от руки или длительной выдержки/диалог баланса белого в одно касание/задействованы кнопки или диски
- В режиме автоспуска таймер можно запустить, нажав на дисплей. Нажмите снова, чтобы остановить таймер.
- Не прикасайтесь к дисплею ногтями или другими острыми предметами.
- Выполнению операций с сенсорным экраном могут помешать перчатки или покрытия экрана.
- Также сенсорный экран можно использовать для меню **ART** и **SCN**. Прикоснитесь к значку, чтобы его выбрать.

Использование панели управления Live control

Панель управления Live control можно использовать для регулировки настроек в режимах **P**, **A**, **S**, **M** и . Панель управления Live control позволяет предварительно просматривать на экране результат применения разных настроек.







■ Доступные настройки

Стабилизатор изображения.....	стр. 47	Режим записи.....	стр. 52
Режим обработки снимков.....	стр. 48	Режим вспышки.....	стр. 33
Сюжетный режим.....	стр. 29	Контроль интенсивности вспышки.....	стр. 53
Режим художественного фильтра... ..	стр. 28	Режим замера.....	стр. 54
Режим 	стр. 49	Режим автофокуса.....	стр. 55
Баланс белого.....	стр. 50	Чувствительность ISO.....	стр. 56
Репортажная съемка/автоспуск.....	стр. 35	Режим приоритета лиц.....	стр. 56
Соотношение размеров.....	стр. 51	Запись звука при видеосъемке.....	стр. 57

1 Нажмите  для отображения панели управления Live control.

- Чтобы скрыть панель управления Live control, нажмите  снова.

2 Используя  , выберите нужный параметр, измените его значение с помощью   и нажмите .

- Если не выполнять никаких действий в течение 8 секунд, изменения автоматически вступят в силу.

! **Осторожно**

- Некоторые элементы доступны не во всех режимах съемки.

 **Рекомендации**

- Для установки дополнительных параметров или пользовательской настройки фотоаппарата воспользуйтесь меню.  «Использование меню» (стр. 58)

Уменьшение дрожания фотоаппарата (стабилизатор изображения)

Можно снизить эффект от дрожания фотоаппарата, который может возникнуть в условиях недостаточного освещения или при съемке с большим увеличением.

- 1 Откройте панель управления Live control и выберите стабилизатор изображения с помощью кнопку $\Delta \nabla$.

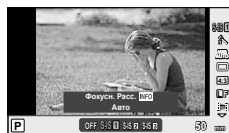

- 2 Выберите параметр с помощью $\triangleleft \triangleright$ и нажмите \odot .

Фотоснимок	OFF	IS Выкл	Стабилизатор изображения выключен.
	S-IS1	Авто	Стабилизатор изображения включен.
	S-IS2	IS По Вертикали	Стабилизация изображения применяется только к вертикальному (\updownarrow) дрожанию фотоаппарата. Используется при панорамировании по горизонтали.
	S-IS3	IS По Горизонтали	Стабилизация изображения применяется только к горизонтальному (\leftrightarrow) дрожанию фотоаппарата. Используется при панорамировании по горизонтали, когда фотоаппарат удерживается в портретной ориентации.
Видеозапись	OFF	IS Выкл	Стабилизатор изображения выключен.
	M-IS1	Видео-Стаб.	Помимо автоматической стабилизации изображений также уменьшается дрожания фотоаппарата, которое имеет место при съемке во время ходьбы.
	M-IS2	Авто	Стабилизация изображений применяется к дрожанию во всех направлениях.

Выбор фокусного расстояния (за исключением объективов системы Micro Four Thirds/Four Thirds)

Данные о фокусном расстоянии помогают уменьшить дрожание фотоаппарата при съемке с объективами, не являющимися объективами системы Micro Four Thirds или Four Thirds.

- Выберите [Стабилизация], нажмите кнопку **INFO**, воспользуйтесь кнопками $\triangleleft \triangleright$ для выбора фокусного расстояния и нажмите кнопку \odot .
- Выберите значение фокусного расстояния от 8 мм до 1000 мм.
- Выбирайте значение, максимально точно соответствующее указанному на объективе.

! Осторожно

- Стабилизатор изображения не может устранить эффект от чрезмерного дрожания фотоаппарата, а также эффект от дрожания при наибольшей выдержке. В таких случаях рекомендуется использовать штатив.
- В случае использования штатива установите для [Стабилизация] значение [OFF].
- Если используется объектив с функцией стабилизации изображения, приоритет будут иметь настройки объектива.
- При активации стабилизатора изображения можно заметить характерный звук или вибрацию.
- Стабилизатор изображения нельзя активировать, если выдержка превышает 2 секунды.

Параметры обработки (режим обработки снимков)

Выберите режим обработки снимков и внесите отдельные корректировки контрастности, резкости и других параметров. Изменения сохраняются отдельно для каждого режима обработки снимков.

- 1 Откройте панель управления Live control и выберите [Режим Цвета].





- 2 Выберите параметр с помощью Δ ∇ и нажмите \odot .

i-Enhance	Дает более впечатляющие результаты в соответствии с сюжетом.
Vivid	Делает цвета более яркими.
Natural	Делает цвета более естественными.
Пригл.	Создает эффект приглушенных тонов.
Portrait	Создает эффект ухоженной кожи.
Однотонный Режим	Создает черно-белый тон.
Настройка	Выберите один режим обработки снимков, настройте параметры и сохраните настройки.
Поп Арт	Выберите художественный фильтр и желаемый эффект.
Мягкий Фокус	
Бледные Цвета	
Светлая Тональность	
Зернистость	
Пинхол	
Диорама	
Кросс Процесс	
Легкая Сепия	
Расшир. Тональность	
Key Line	
Акварель	









Добавление эффектов к видео

Можно создавать видеоролики с применением эффектов, доступных в режиме фотографии. Установите диск в положение , чтобы воспользоваться этими настройками.

- 1 Выбрав режим , отобразите панель управления Live control (стр. 46) и выделите режим съемки с помощью  .



- 2 С помощью   выберите режим и нажмите .

P	Оптимальное значение диафрагмы устанавливается автоматически в соответствии с яркостью объекта.
A	При настройке значения диафрагмы изменяется изображение заднего плана. Для установки диафрагмы используйте кнопки   .
S	Выдержка влияет на то, как будет выглядеть объект. Для установки выдержки используйте кнопки   . Выдержку можно установить в диапазоне от 1/30 с до 1/4000 с.
M	Вы можете контролировать диафрагму и выдержку. Используйте   для выбора диафрагмы, а затем с помощью   настройте выдержку в диапазоне от 1/30 до 1/4000 сек. Вручную установите значение чувствительности от ISO 200 до 3200; автоматическое управление чувствительностью ISO недоступно.

Осторожно

- Во время видеосъемки нельзя изменить коррекцию экспозиции, значение диафрагмы и выдержку.
- Если во время съемки видео активирована функция [Стабилизация], то размер записываемого изображения слегка увеличивается.
- При чрезмерном дрожании фотоаппарата стабилизация невозможна.
- Когда внутренняя температура фотоаппарата повышается, съемка автоматически останавливается для предохранения фотоаппарата.
- При выборе некоторых художественных фильтров возможности режима [C-AF] ограничиваются.
- Для записи видеороликов рекомендуется использовать карты SD скоростного класса 6 и выше.

Настройка цвета (баланса белого)

Баланс белого (WB) гарантирует, что белые объекты на записанных фотоаппаратом снимках будут казаться именно белыми. В большинстве случаев применяется значение [AUTO]. Если оно не обеспечивает желаемого результата или же вы хотите намеренно изменить цветовой оттенок изображений, то выберите другое значение с учетом особенностей источника света.

- 1 Откройте панель управления Live control и с помощью кнопок Δ ∇ выберите баланс белого.
- 2 Выберите параметр с помощью $\langle \rangle$ и нажмите кнопку \odot .



Режим WB		Цветовая температура	Условия освещения
Автоматический баланс белого	AUTO	—	Используется для большинства условий освещенности (когда в кадре на мониторе присутствует белый объект). Этот режим годится для любых сюжетов.
Предустановленный баланс белого		5300 K	Для съемки вне помещения в ясную погоду, съемки красных тонов на закате или цветových оттенков фейерверка
		7500 K	Для съемки вне помещения в тени в ясную погоду
		6000 K	Для съемки вне помещения в условиях облачности
		3000 K	Для съемки при освещении лампами накаливания
		4000 K	Для объектов в условиях флуоресцентного освещения
		5500 K	Для съемки со вспышкой
Баланс белого по эталону (стр. 51)		Цветовая температура с настройкой баланса белого по эталону.	Выбирайте это значение, если для измерения баланса белого можно использовать белый или серый объект, который находится в условиях смешанного освещения или освещается вспышкой или другим источником света неизвестного типа.
Пользовательская настройка баланса белого	CWB	2000 K –14000 K	Нажмите кнопку INFO , выберите цветовую температуру с помощью кнопок $\langle \rangle$ и нажмите \odot .

Баланс белого по эталону

Измерьте баланс белого, поместив в кадр лист бумаги или другой белый объект при освещении, которое будет использовано для окончательной фотосъемки. Это полезно при съемке в условиях естественного освещения, а также при освещении различными источниками света с разными цветовыми температурами.

- 1 Выберите [☰₁] или [☰₂] (баланс белого в одно касание 1 или 2) и нажмите кнопку **INFO**.
- 2 Сфотографируйте лист бесцветной (белой или серой) бумаги.
 - Объект должен заполнять весь экран; убедитесь, что на него не падает тень.
 - Появляется окно баланса белого по эталону.
- 3 Выберите пункт [Да] и нажмите кнопку [OK].
 - Будет сохранено новое значение предустановленного баланса белого.
 - Новое значение хранится до следующего измерения баланса белого по эталону. При выключении питания данные не удаляются.



Рекомендации

- Если объект слишком светлым или темным либо имеет заметную окраску, то появится сообщение [ББ Невозможен Повторить], и новое значение не будет записано. Устраните проблему и повторите процедуру с шага 1.

Настройка соотношения ширины и высоты изображения

Вы можете менять соотношение сторон (отношение ширины к высоте) во время съемки. В зависимости от ваших предпочтений вы можете установить соотношение сторон [4:3] (стандартное), [16:9], [3:2], [1:1] или [3:4].

- 1 Откройте панель управления Live control и выберите параметр соотношения размеров с помощью кнопок Δ ∇ .
- 2 С помощью \triangleleft \triangleright выберите соотношение сторон и нажмите [OK].



Осторожно

- Для получения выбранного соотношения размеров изображения JPEG обрезаются; изображения RAW не обрезаются, а просто сохраняются с информацией о выбранном соотношении размеров.
- При воспроизведении изображений RAW выбранное соотношение размеров будет показано рамкой.

Качество изображения (режим записи)

Качество изображения для фотографий и видео можно выбирать в зависимости от предполагаемого использования, например для ретуширования на компьютере или размещения в Интернете.

- 1 Откройте панель управления Live control и с помощью кнопок Δ ∇ выберите режим записи для фотографий или видео.
- 2 Выберите параметр с помощью \triangleleft \triangleright и нажмите кнопку \odot .



Режим записи

■ Режимы записи (фотографии)

Выберите режим RAW или JPEG (**L**, **F**, **M** и **S**). Чтобы для каждого снимка записывать изображение и в формате RAW, и в формате JPEG, выбирайте режим RAW+JPEG. Режимы JPEG сочетают размер изображения (**L**, **M** и **S**) с уровнем сжатия (**SF**, **F**, **N** и **B**).

Размер изображения		Уровень сжатия				Применение
Название	Количество пикселей	SF (сверхточный)	F (точный)	N (обычный)	B (базовый)	
L (большое)	4608×3456*	L SF	L F*	L N*	L B	Выберите в соответствии с размером печати
	3200×2400	M SF	M F	M N*	M B	
	2560×1920*					
M (среднее)	1920×1440	S SF	S F	S N*	S B	Для печати малого формата и использования на веб-сайтах
	1600×1200					
	1280×960*					
S (маленькое)	1024×768	S SF	S F	S N*	S B	Для печати малого формата и использования на веб-сайтах
	640×480					

* По умолчанию

Данные изображения RAW

При использовании этого формата (расширение «.ORF») необработанные данные изображения сохраняются для последующей обработки. Данные изображения RAW нельзя просмотреть с помощью других фотоаппаратов или программного обеспечения, а также изображения в формате RAW нельзя выбрать для печати. С помощью этого фотоаппарата можно создавать копии изображений RAW в формате JPEG. \mathbb{E} «Редактирование фотографий» (стр. 67)

■ Режимы записи (видео)

Режим записи	Количество пикселей	Формат файла	Применение
Full HD Fine	1920×1080	MPEG-4 AVC/ H.264*1	Вывод изображения на телевизор и другие устройства
Full HD Normal	1920×1080		
HD Fine	1280×720		
HD Normal	1280×720		
HD	1280×720	Motion JPEG*2	Для воспроизведения или редактирования на компьютере
SD	640×480		

- В зависимости от типа используемой карты запись может завершиться до достижения максимальной длины.

*1 Продолжительность отдельных видеозаписей может составлять до 29 минут.

*2 Размер файлов может достигать 2 Гб.

Регулировка мощности вспышки (контроль интенсивности вспышки)

Можно отрегулировать мощность вспышки, если объект кажется переэкспонированным или недоэкспонированным, несмотря на то, что экспозиция установлена правильно для остальной части кадра.

- 1 Откройте панель управления Live control и с помощью кнопок Δ ∇ выберите элемент управления интенсивностью вспышки.
- 2 Выберите значение коррекции с помощью \triangleleft \triangleright и нажмите \odot .



! Осторожно







- Если для внешней вспышки установлен режим управления MANUAL, эти настройки не действуют.
- Изменения интенсивности, выполненные во внешней вспышке, добавляются к настройкам, выполненным в фотокамере.

Изменение способа измерения фотоаппаратом яркости (замера)

Выберите способ измерения яркости объекта фотоаппаратом.

- 1 Откройте панель управления Live control и с помощью кнопок Δ ∇ выберите способ замера.
- 2 Выберите параметр с помощью \langle \rangle и нажмите \odot .

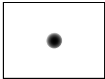







 Цифровой замер ESP	Фотоаппарат замеряет экспозицию в 324 областях кадра, а затем оптимизирует экспозицию для текущего сюжета или для съемки портрета объекта (если для опции [☺ Приоритет Лиц] выбрана иная установка, нежели [OFF]). Этот режим рекомендуется для обычного использования.
 Средневзвешенный замер по центру	В этом режиме осуществляется усредненный замер освещенности объекта и фона с приоритетом центра объекта. 
 Точечный замер	Этот режим позволяет произвести замер по небольшой области (около 2% кадра), направив фотоаппарат на нужный объект. Экспозиция регулируется с учетом яркости в точке замера. 
 Точечный замер - светлые участки	Увеличение экспозиции, измеренной методом точечного замера. Светлые объекты остаются светлыми.
 Точечный замер тени	Уменьшение экспозиции, измеренной методом точечного замера. Темные объекты остаются темными.

- 3 Нажмите кнопку спуска затвора до половины.
 - Обычно фотоаппарат начинает замер при нажатии кнопки спуска затвора наполовину и фиксирует экспозицию, пока кнопка остается в этом положении.

Выбор режима фокусировки (режим автофокуса)

Выберите метод (режим) фокусировки.

Для режима фотографии и режима  можно выбрать отдельные методы фокусировки.

- Откройте панель управления Live control и с помощью кнопок   выберите режим автофокуса.
- Выберите параметр с помощью   и нажмите .
 - Выбранный режим АФ отображается на мониторе.

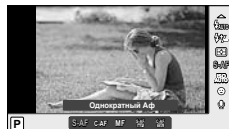

S-AF (разовый автофокус)	<p>Фотоаппарат фокусируется один раз при нажатии кнопки спуска затвора наполовину. Когда фокус зафиксирован, звучит звуковой сигнал, загорается метка подтверждения автофокуса и метка автофокуса. Этот режим используется для съемки неподвижных объектов или объектов с ограниченным движением.</p>
C-AF (постоянный автофокус)	<p>Фотоаппарат повторяет фокусировку, пока кнопка спуска затвора остается нажатой наполовину. Когда объект находится в фокусе, на мониторе загорается значок подтверждения АФ и подается звуковой сигнал, когда фокус блокируется в первый и во второй раз.</p> <p>Даже если объект переместился или вы изменили композицию снимка, фотоаппарат продолжает попытки выполнить фокусировку.</p> <ul style="list-style-type: none"> Объективы системы Four Thirds фокусируются в режиме [S-AF].
MF (ручной фокус)	<p>Эта функция позволяет вручную наводить фокус на любой объект.</p> <div style="text-align: right;">  </div>
S-AF+MF (одновременное использование режимов S-AF и MF)	<p>После нажатия кнопки спуска затвора наполовину для фокусировки в режиме [S-AF] можно точно отрегулировать фокус вручную с помощью фокального кольца.</p>
C-AF+TR (следающий автофокус)	<p>Нажмите кнопку спуска затвора наполовину, чтобы сфокусироваться. Пока кнопка спуска затвора удерживается в этом положении, фотоаппарат будет отслеживать и удерживать текущий объект в фокусе.</p> <ul style="list-style-type: none"> Если фотоаппарат не может дальше отслеживать объект, метка автофокуса становится красной. Отпустите кнопку спуска затвора, снова поместите объект в кадр и нажмите кнопку спуска затвора наполовину. Объективы системы Four Thirds фокусируются в режиме [S-AF].

Осторожно

- Возможно, фотоаппарату не удастся сфокусироваться, если объект плохо освещен, скрыт в дыму или тумане или недостаточно контрастен.

Чувствительность ISO

Увеличение чувствительности ISO приводит к повышению уровня «шума» (зернистости), но позволяет производить фотосъемку в условиях слабого освещения. В большинстве случаев рекомендуется значение [AUTO]; при этом чувствительность ISO настраивается с учетом условий съемки, начиная со значения ISO 200, которое уравнивает уровень «шума» и динамический диапазон.

- 1 Откройте панель управления Live control и выберите параметр чувствительности ISO с помощью кнопок Δ ∇ .
- 2 Выберите параметр с помощью $\langle \rangle$ и нажмите кнопку \odot .

AUTO	Чувствительность устанавливается автоматически в соответствии с условиями съемки.
200–25600	Устанавливается заданное значение чувствительности.

Автофокус в режиме приоритета лиц и автофокус по зрачкам

Фотокамера обнаруживает лица и выполняет по ним фокусировку и цифровой экспозамер ESP.

- 1 Откройте панель управления Live control и с помощью кнопок Δ ∇ выберите приоритет лица.
- 2 С помощью $\langle \rangle$ выберите какую-либо опцию и нажмите \odot .

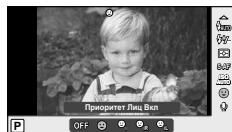

OFF Приоритет Лиц Вык	Приоритет лица выключен.
\odot Приоритет Лиц Вкл	Приоритет лица включен.
\odot Приоритет лиц и глаз Вкл.	В режиме АФ с приоритетом лица система автофокусировки выбирает зрачок глаза, находящегося ближе всего к фотокамере.
\odot Приор. лиц и пр. глаз Вкл.	В режиме приоритета АФ по лицам система автофокуса выполняет фокусировку по зрачку глаза справа.
\odot Приор. лиц и л. глаз Вкл.	В режиме приоритета АФ по лицам система автофокуса выполняет фокусировку по зрачку глаза слева.

- 3 Наведите фотоаппарат на объект.
 - Если будет обнаружено лицо, оно будет выделено белой рамкой.
- 4 Нажмите кнопку спуска затвора наполовину, чтобы сфокусироваться.
 - После фокусировки на лице в белой рамке рамка становится зеленой.
 - Если фотокамера может обнаружить глаза снимаемого человека, она отображает вокруг выбранного глаза зеленую рамку. (автофокус по зрачкам)

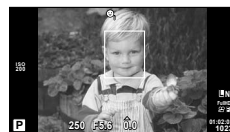

5 Нажмите кнопку спуска затвора до конца, чтобы выполнить съемку.



! **Осторожно**

- При репортажной съемке режим приоритета лиц применяется только к первому снимку в каждой серии.
- В зависимости от объекта съемки и параметров художественного фильтра фотоаппарат, возможно, не сможет определить лицо должным образом.
- В случае выбора [ESP] (Цифровой замер ESP) приоритет при замере будут иметь лица.

📌 **Примечание**

- Режим приоритета лиц также доступен для ручного фокуса [MF]. Обнаруженные фотоаппаратом лица будут выделены белыми рамками.

Параметры звука при видеосъемке (запись звука при видеосъемке)

- 1** Откройте панель управления Live control и с помощью кнопок Δ ∇ выберите Видеоролик .
- 2** Выберите ON/OFF, используя \triangleleft \triangleright , и нажмите .

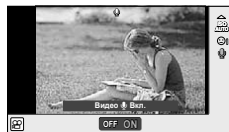

! **Осторожно**

- Во время видеосъемки со звуком может быть записан звук работы объектива и фотоаппарата. Чтобы приглушить эти звуки, установите для параметра [Реж. Автофокус] значение [S-AF] либо ограничьте количество нажатий кнопок.
- В режиме [ART7] (Диорама) звук не записывается.

Использование меню

Меню содержат параметры съемки и воспроизведения, которые отсутствуют в панели управления Live control и позволяют настроить фотоаппарат для удобного использования.

	Предварительные и основные параметры съемки
	Расширенные параметры съемки
	Параметры воспроизведения и ретуширования
	Настройка параметров фотоаппарата (стр. 72)*
	Опции меню аксессуарного порта для устройств, которые подключаются через порт для аксессуаров, таких как EVF и OLYMPUS PENPAL (стр. 72)*
	Настройка фотоаппарата (например дата и язык)

* Не отображается при использовании настроек по умолчанию.

1 Нажмите кнопку **MENU** для отображения меню.

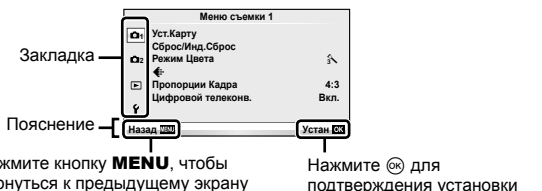

2 С помощью Δ ∇ выберите закладку и нажмите **OK**.

3 С помощью Δ ∇ выберите параметр и нажмите **OK**, чтобы отобразить доступные значения.



4 С помощью Δ ∇ выделите нужный параметр и нажмите **OK**, чтобы выбрать его.

- Несколько раз нажмите кнопку **MENU** для выхода из меню.

Примечание

- Значение каждого параметра по умолчанию указано в разделе «Уровни меню» (стр. 115).
- После выбора опции в течении приблизительно 2 секунд отображается подсказка. Нажмите кнопку **INFO**, чтобы показать или скрыть подсказки.

■ Меню съемки 1/Меню съемки 2

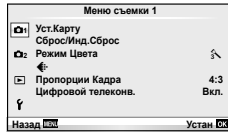

- ☑ Уст.Карту (стр. 59)
- ☑ Сброс/Инд.Сброс (стр. 59)
- ☑ Режим Цвета (стр. 60)
- ☑ Пропорции Кадра Цифровой телеков. (стр. 66)
- ☑ (Репортажная съемка/автоспуск) (стр. 62)
- ☑ Стабилизация (стр. 47)
- ☑ Брекетинг (стр. 62)
- ☑ Мультиэкспозиция (стр. 64)
- ☑ Настр. Time laps (стр. 65)
- ☑ Режим Ду (стр. 66)

Форматирование карты (Уст.Карту)

Новые карты или карты, которые использовались в других фотокамерах или компьютерах, перед использованием необходимо отформатировать в этой фотокамере.

При форматировании карты все сохраненные на ней данные, включая защищенные снимки, удаляются.

При форматировании использованной ранее карты удостоверьтесь в отсутствии на карте снимков, которые вы хотите сохранить. 📖 «Основные сведения о картах памяти» (стр. 106)

- 1 Выберите [Уст.Карту] в ☑ Меню съемки 1.
- 2 Выберите [Формат.].



- 3 Выберите пункт [Да] и нажмите кнопку (OK).
 - Форматирование закончено.

Восстановление настроек по умолчанию (Сброс/Инд.Сброс)

Настройки фотоаппарата можно легко сбросить, восстановив сохраненную конфигурацию.

Использование параметров сброса

Восстановление настроек по умолчанию.

- 1 Выберите [Сброс/Инд.Сброс] в ☑ Меню съемки 1.
- 2 Выберите пункт [Сброс] и нажмите кнопку (OK).
 - Выделите [Сброс] и нажмите ▷, чтобы выбрать тип сброса. Для сброса всех установок, кроме времени, даты и некоторых других, выделите [Полное] и нажмите (OK).
📖 «Уровни меню» (стр. 115)

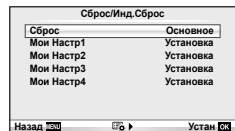

- 3 Выберите пункт [Да] и нажмите кнопку (OK).

Сохранение параметров Инд.Сброс

Текущие настройки фотоаппарата для режимов, отличных от режима съемки, можно сохранить. Сохраненные настройки можно вызывать в режимах **P**, **A**, **S** и **M**.

- 1 Отрегулируйте настройки для сохранения.
- 2 Выберите [Сброс/Инд.Сброс] в Меню съемки 1.
- 3 Выберите место сохранения настроек ([Мои Настр1] – [Мои Настр4]) и нажмите .
 - Рядом с параметрами ([Мои Настр1]–[Мои Настр4]), для которых уже сохранены настройки, отображается [Установка]. Если выбрать пункт [Установка], зарегистрированные настройки будут перезаписаны.
 - Для отмены регистрации выберите [Сброс].
- 4 Выберите пункт [Установка] и нажмите кнопку .
 - Настройки, которые можно сохранить в Мои Настр «Уровни меню» (стр. 115)

Использование параметров Инд.Сброс

Устанавливает в фотоаппарате настройки, выбранные для Мои Настр.

- 1 Выберите [Сброс/Инд.Сброс] в Меню съемки 1.
- 2 Выберите желаемые установки ([Мои Настр1] – [Мои Настр4]) и нажмите .
- 3 Выберите пункт [Установка] и нажмите кнопку .

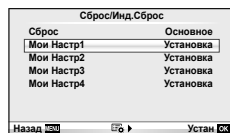

Параметры обработки (Режим Цвета)

Внесите отдельные корректировки контрастности, резкости и других параметров с помощью пункта [Режим Цвета] в [Live Control]. Изменения сохраняются отдельно для каждого режима обработки снимков.

- 1 Выберите [Режим Цвета] в Меню съемки 1.

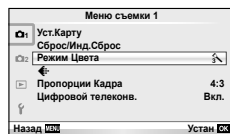

- 2 Выберите параметр с помощью и нажмите .
- 3 Нажмите , чтобы отобразить настройки для выбранного параметра.

					
Контраст	Различие между светлым и темным.	✓	✓	✓	✓
Резкость	Резкость изображения.	✓	✓	✓	✓
Насыщенность	Насыщенность цвета.	✓	✓	—	✓
Градация	Настройка тона (градация оттенков).				
Авто	Разделение изображения на детализированные участки с отдельной настройкой яркости для каждого из них. Эта настройка эффективна в случае изображений с участками большой контрастности со слишком яркими оттенками белого или слишком темными оттенками черного цвета.	✓	✓	✓	✓
Нормально	Режим [Нормально] предназначен для общего использования.				
Высок. Ключ	Градация для яркого объекта.				
Низкий Ключ	Градация для темного объекта.				
Эффект (i-Enhance)	Диапазон применения эффекта.	✓	—	—	✓
Ч/Б Фильтр (Однотонный Режим)	Создание черно-белого изображения. Фильтрованный цвет светлее, а дополнительный цвет – темнее.				
N:Нейтрал.	Создает обычное черно-белое изображение.				
Ye:Желтый	Воспроизводит четкие очертания белого облака на естественно синем небе.	—	—	✓	✓
Or:Оранжевый	Слегка подчеркивает цвета синего неба и заката.				
R:Красный	Сильно подчеркивает цвета синего неба и яркость темно-красной листвы.				
G:Зеленый	Сильно подчеркивает цвета красных губ и зеленых листьев.				
Тон Снимка (Однотонный Режим)	Окрашивает черно-белое изображение.				
N:Нейтрал.	Создает обычное черно-белое изображение.	—	—	✓	✓
S:Сепия	Сепия				
B:Синий	Синеватый				
P:Пурпурный	Багрянистый				
G:Зеленый	Зеленоватый				

! **Осторожно**

- Изменение контрастности влияет только на [Нормально].

Качество изображения (📷)

Выберите качество изображений. Качество изображений можно выбрать отдельно для фотографий и видеозаписей. Эта функция соответствует пункту [📷] в [Live Control].

- Можно изменить сочетание размера изображения JPEG и уровня сжатия, а также количество пикселей [M] и [S]. [📷- Настройка], [Годсчет Пикселей] [📷] «Использование пользовательских меню» (стр. 72)

Настройка автоспуска (📷/⏱)

Работу автоспуска можно настроить.

- 1 Выберите [📷/⏱] в 📷 Меню съемки 2.

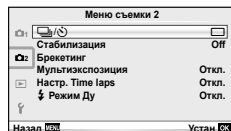

- 2 Выберите [⏱C] (пользовательская настройка) и нажмите [OK].

- 3 С помощью Δ ▽ выберите параметр и нажмите ▷.
 - С помощью Δ ▽ выберите значение и нажмите [OK].

Кол. Кадров	Устанавливает количество кадров, которые будут отсняты.
⏱ Таймер	Устанавливает время между нажатием кнопки спуска затвора и съемкой.
Интервал	Устанавливает задержку до съемки второго и последующих кадров.

Последовательное изменение настроек для серии фотографий (брекетинг)

Словом «брекетинг» обозначается операция автоматического варьирования установок в серии снимков или серии изображений, когда текущая установка изменяется в диапазоне между варьирующимися значениями.

- 1 Выберите [Брекетинг] в 📷 Меню съемки 2.

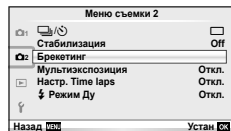

- 2 Выберите тип автоматической последовательной съемки в диапазоне настроек.

- На экране отображается значок [BKT] или [HDR].

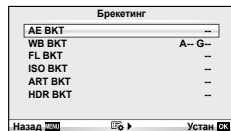

AE BKT (брекетинг АЭ)

Фотоаппарат меняет экспозицию для каждого снимка. Шаг изменения можно установить равным 0.3 EV, 0.7 EV или 1.0 EV. В режиме покадровой съемки при каждом полном нажатии кнопки спуска затвора делается один снимок, в то время как при репортажной съемке камера продолжает делать снимки, пока полностью нажата кнопка спуска затвора: без изменений в лучшую или худшую сторону. Количество снимков: 2, 3, 5 или 7

- Во время автоматической последовательной съемки в диапазоне настроек индикатор **[BKT]** становится зеленым.
- Фотоаппарат настраивает экспозицию путем изменения диафрагмы и выдержки (режим **P**), выдержки (режимы **A** и **M**) или диафрагмы (режим **S**).
- Фотоаппарат интерполирует текущее значение коррекции экспозиции.
- Величина приращения при автоматической последовательной съемке в диапазоне настроек определяется с помощью параметра [EV Step].  «Использование пользовательских меню» (стр. 72)



WB BKT (брекетинг ББ)

Во время съемки одного кадра автоматически создаются три изображения с разными настройками баланса белого (отрегулированными в указанных цветовых направлениях), начиная с текущего выбранного значения баланса белого. Брекетинг ББ доступен в режимах **P**, **A**, **S** и **M**.

- Баланс белого можно регулировать на 2, 4 или 6 шагов по каждой из осей: А – В (желтый – синий) и G – М (зеленый – пурпурный).
- Фотоаппарат интерполирует текущее значение коррекции баланса белого.
- Автоматическая последовательная съемка в диапазоне настроек баланса белого не будет выполняться, если на карте памяти недостаточно места для сохранения выбранного количества кадров.

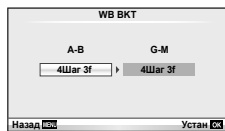

FL BKT (брекетинг ВС)

Фотоаппарат меняет уровень вспышки для трех снимков (первый снимок без изменения, отрицательное приращение для второго снимка, положительное приращение для третьего снимка). В режиме покадровой съемки при каждом нажатии кнопки спуска затвора делается один снимок; при репортажной съемке все фотографии снимаются, пока нажата кнопка спуска затвора.

- Во время автоматической последовательной съемки в диапазоне настроек индикатор **[BKT]** становится зеленым.
- Величина приращения при автоматической последовательной съемке в диапазоне настроек определяется с помощью параметра [EV Step].  «Использование пользовательских меню» (стр. 72)

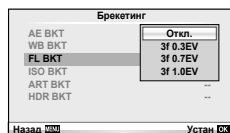

ISO BKT (брекетинг ISO)

Фотоаппарат меняет чувствительность для трех снимков, сохраняя выдержку и значение диафрагмы неизменными. Шаг изменения можно установить равным 0.3 EV, 0.7 EV или 1.0 EV. При каждом нажатии кнопки спуска затвора фотоаппарат делает три снимка с установленной чувствительностью (или оптимальной чувствительностью, если выбрана автоматическая чувствительность) для первого снимка, отрицательным приращением для второго снимка и положительным приращением для третьего снимка.

- Величина приращения при автоматической последовательной съемке в диапазоне настроек не определяется значением параметра [ISO Step]. «Использование пользовательских меню» (стр. 72)
- Автоматическая последовательная съемка в диапазоне настроек выполняется независимо от верхнего предела, установленного с помощью параметра [ISO-Авто Настр.]. «Использование пользовательских меню» (стр. 72)

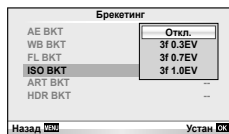

ART BKT (брекетинг АРТ)

Каждый раз при спуске затвора фотокамера записывает несколько изображений, к каждому из которых применяются разные установки арт-фильтров. Вы можете включать или выключать брекетинг арт-фильтров отдельно для каждого режима обработки изображения.

- Запись может потребовать некоторого времени.
- ART BKT нельзя совместно использовать с WB BKT или ISO BKT.

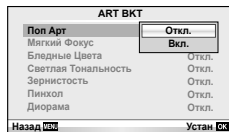

HDR BKT (брекетинг HDR)

Фотоаппарат записывает несколько изображений с разными экспозициями, подходящими для изображений HDR.

- Изображения записываются в режиме репортажной съемки. Фотоаппарат продолжает съемку выбранного количества кадров даже после отпускания кнопки спуска затвора.
- Брекетинг HDR нельзя использовать с другими типами брекетинга.

Запись нескольких экспозиций в одном изображении (мультиэкспозиция)



Можно записать несколько экспозиций в одном изображении, используя выбранное в данный момент значение параметра качества изображения.

- 1 Выберите [Мультиэкспозиция] в Меню съемки 2.
- 2 Настройте параметры.

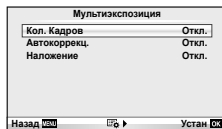
Кол. Кадров	Выберите [2 Кадра].
Автокоррекция	Когда установлено значение [Вкл.], для каждого кадра устанавливается яркость 1/2, и изображения накладываются друг на друга. Когда задано значение [Откл.], изображения накладываются с изначальной яркостью каждого кадра.
Наложение	Когда установлено значение [Вкл.], на изображение RAW, хранимое на карте, накладываются несколько экспозиций, и оно сохраняется как отдельное изображение. Количество сделанных снимков равняется одному.





3 Выполните съемку.

- После начала съемки символ  отображается зеленым цветом.
- Нажмите  для удаления последнего снимка.
- Предыдущий снимок накладывается на композицию, видимую через объектив, помогая компоновать следующий кадр.



Рекомендации

- Чтобы наложить 3 и более кадров: выберите значение RAW для параметра [] и используйте параметр [Наложение] для наложения нескольких экспозиций.
- Дополнительная информация о наложении изображений RAW:  [Редакт.] (стр. 67)



Осторожно

- В режиме мультиэкспозиции фотокамера не переходит в спящий режим.
- Фотографии, снятые другими фотоаппаратами, нельзя включить в мультиэкспозицию.
- Когда для функции [Наложение] установлено значение [Вкл.], изображения, отображаемые при выборе изображения RAW, проявляются с настройками на момент съемки.
- Чтобы настроить функции съемки, сначала отмените съемку с мультиэкспозицией. Некоторые функции нельзя настроить.
- Мультиэкспозиция автоматически отменяется с последующего изображения в следующих ситуациях.
 - Фотоаппарат выключен/нажата кнопка /нажата кнопка **MENU**/установлен режим съемки, отличный от **P**, **A**, **S**, **M**/заканчивается заряд аккумулятора/к фотоаппарату подсоединен какой-либо кабель/выполняется переключение между экраном и электронным видеодискетелем
 - Если выбрано изображение RAW при помощи [Наложение], то для изображения, записанного в формате JPEG+RAW, отображается изображение JPEG.
 - При съемке нескольких экспозиций в режиме автоматической последовательной съемки, приоритет отдается съемке с многократной экспозицией. При сохранении накладываемого изображения автоматическая последовательная съемка сбрасывается на заводские настройки по умолчанию.

Автоматическая съемка с фиксированным интервалом (цейтраферная съемка)

Фотоаппарат предусматривает возможность автоматической съемки с заданным временным интервалом между снимками. Отснятые кадры также можно объединить в один видеоролик. Эта настройка доступна только в режимах **P/A/S/M**.

- 1 Выполните следующие настройки в пункте [Настр. Time laps] в меню  Меню съемки 2.

Кол. Кадров	Устанавливает количество кадров, которые будут отсняты.
Ожидание	Устанавливает время задержки перед началом съемки.
Интервал	Устанавливает интервал между снимками после начала съемки.
Видео из снимков	Устанавливает формат записи последовательности снимков. [Откл.]: Запись каждого кадра в виде фотографии. [Вкл.]: Запись каждого кадра в виде фотографии и формирование и запись одного видеоролика на основе последовательности отснятых кадров.

- Видеоролик будет записан с качеством изображения [M-JPEG HD] и частотой кадров 10 кадр/сек.

2 Выполните съемку.

- Съемка кадров выполняется, даже если изображение не сфокусировано после автофокусировки. При необходимости фиксации фокуса выполняйте съемку в режиме ручной фокусировки.
- Функция [Просм.Зап.] включается на 0,5 секунды.
- Если время задержки перед началом съемки или интервал между снимками установлен равным или больше 1 минуты 30 секунд, экран и фотоаппарат будут отключаться после 1 минуты. За 10 секунд до съемки питание автоматически повторно включится. Если экран выключен, нажмите кнопку **ON/OFF**, чтобы его повторно включить.

! **Осторожно**

- Эта функция будет недоступна, если дата и время не установлены.
- Если установлен режим автофокусировки [C-AF] или [C-AF+TR], он автоматически переключается в [S-AF].
- Во время съемки с интервалом сенсорное управление недоступно.
- Брекети́нг и мультиэкспозиция не могут использоваться одновременно.
- Вспышка не будет срабатывать, если время зарядки вспышки превышает интервал между снимками.
- Для съемки [BULB] и [TIME] выдержка фиксирована и равна 60 секунд.
- Если в промежутке между снимками фотоаппарат автоматически выключается, он будет включаться перед следующим снимком.
- Если одна из фотографий записывается неправильно, видеоролик цейтраферной съемки формироваться не будет.
- В случае недостаточного места на карте памяти видеоролик цейтраферной съемки записываться не будет.
- Съемка с интервалом будет отменена в случае использования любого из следующих органов управления: диск выбора режимов, кнопка **MENU**, кнопка , кнопка разблокировки объектива или в случае подключения кабеля USB.
- Если нажать кнопку ON/OFF в процессе съемки, когда экран включен, цейтраферная съемка будет отменена и питание фотоаппарата выключится.
- В случае недостаточного заряда аккумулятора съемка может завершаться преждевременно. Перед началом съемки убедитесь, что заряд аккумулятора достаточен.

Фотосъемка с беспроводным удаленным управлением вспышкой







Для фотосъемки с беспроводным управлением вспышкой требуется поставляемая вспышка или внешняя вспышка, поддерживающая режим удаленного управления и предназначенная для использования с этим фотоаппаратом.  «Фотосъемка с беспроводным удаленным управлением вспышкой» (стр. 113)

Цифровой Зум (Цифровой телеконв.)

Цифровой телеконвертер используется для увеличения изображения с превышением текущего коэффициента увеличения. Фотокамера сохраняет изображение, вырезанное по центру. Масштаб увеличивается приблизительно в 2×.

- 1 Выберите для опции [Цифровой телеконв.] в  Меню съемки 1 значение [Вкл.].
- 2 Изображение на мониторе будет увеличено в два раза.
 - Изображение объекта съемки будет записано так, как оно отображается на мониторе.

! **Осторожно**

- Цифровой зум недоступен в режиме мультиэкспозиции или при выборе , , ,  или  в режиме **SCN**.
- Эта функция недоступна, когда для параметра [Видео-эффект] установлено значение [Вкл.] в режиме .
- При просмотре снимка в формате RAW область, видимая на мониторе, указывается рамкой.

■ Меню просмотра

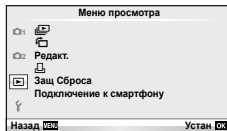

 (стр. 42)

 (стр. 67)

Редакт. (стр. 67)

 (стр. 92)

Защ Сброса (стр. 69)

Подключение к смартфону (стр. 70)

Отображение повернутых изображений (📷)



Если этот параметр установлен в [Вкл.], фотографии, сделанные фотоаппаратом в портретной ориентации, автоматически поворачиваются и отображаются в портретной ориентации.

Редактирование фотографий

Сохраненные снимки можно редактировать и сохранять в качестве новых снимков.

1 Выберите пункт [Редакт.] в  Меню просмотра и нажмите кнопку .









2 Используя  , выберите [Выб. Фото] и нажмите .

3 Выберите изображение, которое нужно отредактировать, с помощью кнопок   и нажмите кнопку .

- Для изображений RAW отображается команда [Редакт. RAW], а для изображений JPEG – команда [Редакт. JPEG]. Если изображение было записано в формате RAW+JPEG, отображаются команды [Редакт. RAW] и [Редакт. JPEG]. Выберите меню для изображения, которое нужно отредактировать.

4 Выберите [Редакт. RAW] или [Редакт. JPEG] и нажмите .

Редакт. RAW	Создание копии в формате JPEG для изображения RAW, отредактированного в соответствии с параметрами.	
	[Текущий]	Копия в формате JPEG обрабатывается с использованием текущих параметров фотоаппарата. Перед выбором этой команды настройте параметры фотоаппарата.
	[Индивид.1] [Индивид.2]	Редактирование можно выполнять, изменяя параметры на экране. Используемые параметры можно сохранить.

Редакт. JPEG	<p>Выберите один из следующих параметров.</p> <p>[Осв. Теней]: увеличение яркости темного объекта в контровом свете.</p> <p>[Убр. Кр.Глаз]: подавление эффекта «красных глаз» при съемке со вспышкой.</p> <p>[]: Выберите размер вырезаемого участка с помощью диска управления и переместите рамку обрезки в нужное место кадра с помощью кнопок   .</p>  <p>[Пропорции]: Изменяет соотношение сторон изображения с 4:3 (стандартное) на [3:2], [16:9], [1:1] или [3:4]. После изменения соотношения размеров, укажите место вырезания при помощи кнопок   .</p> <p>[Ч/Б]: создание черно-белых изображений.</p> <p>[Сепия]: создание изображений в оттенках сепии.</p> <p>[Насыщен.]: настройка насыщенности цвета. Настройте насыщенность цвета, проверяя снимок на экране.</p> <p>[]: изменение размера файла изображения на 1280 × 960, 640 × 480 или 320 × 240. Изображения с соотношением сторон, отличным от стандартного (4:3), преобразуются в файлы изображений наиболее близкого размера.</p> <p>[e-Portrait]: кожа выглядит гладкой и светящейся. В зависимости от изображения возможно не удастся выполнить коррекцию, если не обнаружено ни одного лица.</p>
---------------------	--



5 По завершении настройки нажмите кнопку .

- Настройки будут применены к изображению.

6 Выберите пункт [Да] и нажмите кнопку .

- Отредактированное изображение сохраняется на карту.

Осторожно

- Видеоролики и 3D-снимки редактировать нельзя.
- С некоторыми изображениями коррекция эффекта «красных глаз» может не работать.
- Редактирование изображений в формате JPEG невозможно в следующих случаях:
Если снимок обработан на компьютере, при нехватке места на карте, а также если изображение записано на другом фотоаппарате
- При изменении размера изображения () невозможно установить большее количество пикселей, чем было сохранено в оригинале.
- [] и [Пропорции] можно использовать только для редактирования изображений со стандартным соотношением размеров 4:3.
- Если параметр [Режим Цвета] установлен в [ART], параметр [Цвет. Простр.] устанавливается в [sRGB] и не допускает изменения.

Наложение изображений

Можно выполнить наложение до 3-х снятых с помощью фотоаппарата изображений в формате RAW и сохранить их как отдельное изображение. Изображение сохраняется в режиме записи, установленном на момент сохранения. (Если выбрано значение [RAW], копия будет сохранена в формате [L+N+RAW].)

1 Выберите [Редакт.] в меню Меню просмотра и нажмите .

2 Используя Δ ∇ , выберите [Наложение] и нажмите .

3 Выберите количество налагаемых изображений и нажмите .

4 С помощью кнопок Δ ∇ \triangleleft \triangleright выберите изображения RAW для наложения.

- Когда число выбранных изображений достигнет значения, заданного в шаге 3, на экран будет выведен результат наложения.



5 Отрегулируйте усиление.

- Выберите изображение с помощью \triangleleft \triangleright и используйте Δ ∇ для настройки усиления.
- Усиление настраивается в диапазоне 0,1 – 2,0. Просмотрите результат на экране.



6 Нажмите кнопку . Отобразится окно с запросом на подтверждение. Выберите [Да] и нажмите .



Рекомендации

- Чтобы наложить 4 и более кадров, сохраните наложенное изображение в файле RAW и снова используйте функцию [Наложение].

Запись звуковой заметки

Вы можете добавить звуковую заметку (до 30 сек.) к текущей фотографии. Эта функция совпадает с в режиме просмотра. (стр. 41)

Полное снятие защиты

Эта функция позволяет снимать защиту с нескольких снимков за раз.





1 Выберите пункт [Защ Сброса] в Меню просмотра.

2 Выберите пункт [Да] и нажмите кнопку .





Использование опции подключения к смартфону (Подключение к смартфону)

Для просмотра изображений непосредственно на смартфоне или компьютере с подключением Wi-Fi или передачи изображений между фотоаппаратом и смартфоном или компьютером с подключением Wi-Fi используйте имеющуюся в продаже карту FlashAir. Карты FlashAir, которые ранее были установлены в другом фотоаппарате или устройстве, перед использованием должны быть отформатированы.  «Основные сведения о картах памяти» (стр. 106)



Установка настроек подключения

- 1 Выберите пункт [Подключение к смартфону] в меню просмотра  Меню просмотра и нажмите кнопку .
- 2 Выберите пункт [Настройка соединения] и нажмите кнопку .
- 3 Введите [Настройка SSID] и нажмите кнопку .
 - Это значение становится именем карты FlashAir, которое будет использоваться для идентификации этой карты на подключаемом устройстве.
- 4 Введите пароль и нажмите кнопку .
 - Это пароль, который используется при подключении с другого устройства. Установите пароль длиной от 8 до 63 символов.
 - Появится сообщение [Инициализация окончена] и на этом настройка завершается.

Подключение

- 1 Выберите пункт [Подключение к смартфону] в меню просмотра  и нажмите кнопку .
- 2 Выберите метод подключения и нажмите .
 - [Частное соединение]: Подключение каждый раз с использованием одного и того же заранее установленного пароля.
 - [Одноразовое соединение]: Подключение с помощью пароля, действительного только для одного подключения. Введите 8-значное число и нажмите кнопку .
- 3 С помощью подключаемого устройства выберите карту FlashAir фотоаппарата в качестве точки доступа и установите соединение.
 - Сведения о методе подключения к точке доступа можно найти в руководстве по эксплуатации устройства.
 - При появлении запроса о вводе пароля введите пароль, установленный с помощью фотоаппарата.
- 4 Откройте Интернет-браузер на подключаемом устройстве и введите <http://FlashAir/> в адресной строке.
 - Если соединение установлено, фотоаппарат не отключается автоматически.

Завершение соединения

- 1 Выберите пункт [Разорвать соедин.] в [Подключение к смартфону] в  Меню просмотра и нажмите кнопку .

Изменение настроек

Выберите [Настройка соединения] в [Подключение к смартфону] и установите параметры [Настройка SSID] и [Настройка пароля].

■ Настройка

Используйте меню настроек для установки основных функций фотоаппарата.

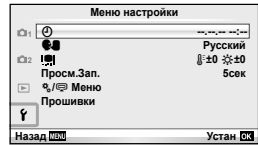

Параметр	Описание	
(Установка даты и времени)	Настройка часов фотоаппарата.	16
(Изменение языка дисплея)	Вы можете изменить язык, используемый для отображения на дисплее и сообщений об ошибках, с английского на другой язык.	—
(Регулировка яркости монитора)	Позволяет настроить яркость и цветовую температуру экрана. Настройка цветовой температуры влияет только на изображение на мониторе во время просмотра. С помощью выделите (цветовая температура) или (яркость), и с помощью выберите величину. Нажмите кнопку INFO для переключения между цветовыми режимами монитора [Natural] и [Vivid].	—
Просм.Зап.	Включение и выключение вывода изображений на экран сразу после съемки, а также настройка длительности их отображения. Полезно для быстрого контроля только что сделанного снимка. Нажатие кнопки спуска затвора до половины в режиме проверки снимка позволяет сразу продолжить съемку. [0.3сек]–[20сек]: Выбор продолжительности отображения каждого снимка в секундах. [Откл.]: Снимок, записываемый на карту, не отображается. [Auto]: Отображение записываемого изображения с последующим переключением в режим воспроизведения. Эта функция эффективна при удалении снимка после проверки.	—
Меню	Выберите, нужно ли отображать пользовательские меню или порт для подключения аксессуаров.	72
Прошивки	Отобразится версия встроенного программного обеспечения фотоаппарата. При запросах, касающихся фотоаппарата или аксессуаров, а также при загрузке программного обеспечения через Интернет, вам необходимо знать версию каждого из используемых вами продуктов.	—



Использование пользовательских меню







Установки фотокамеры можно выбрать индивидуально с помощью меню настроек и принадлежностей.

Меню  Настройка используется для выбора тонких настроек фотокамеры.















 Меню аксессуарного порта используется для выбора настроек порта для подключения вспомогательных внешних устройств.

Прежде чем воспользоваться меню Настройка / Меню аксессуарного порта

Меню Настройка и Меню аксессуарного порта доступны только тогда, когда для пункта [ /  Меню] в меню настройки выбрана соответствующая установка.



- 1 Нажмите кнопку **MENU** для отображения меню и откройте закладку  (Настройка).
- 2 Выберите [ /  Меню] и установите параметр [ Меню] или [ Меню] в [Вкл.].
 - В меню будет отображаться закладка  (Пользовательское меню) или  (Меню аксессуарного порта).

Пользовательское меню

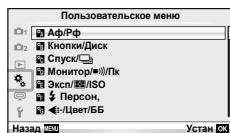
-  Аф/Рф (стр. 73)
-  Кнопки/Диск (стр. 73)
-  Спуск/ (стр. 74)
-  Монитор//Пк (стр. 74)
-  Эксп//ISO (стр. 76)
-   Персон, (стр. 77)
-  /Цвет/ББ (стр. 77)
-  Запись/Удаление (стр. 78)
-  Видеоролик (стр. 79)
-   Настройки (стр. 79)



Меню аксессуарного порта

-  Отпр. Через PENPAL (стр. 89)
-  Альбом PENPAL (стр. 91)
-  Электр. Видискатель (стр. 91)

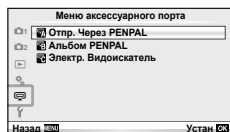

■ Пользовательское меню

Аф/Рф

MENU → * → 

Параметр	Описание	
Реж.Автофок.	Выбор режима автофокуса. Эта функция совпадает с соответствующей функцией панели управления Live control. Для режима фотографии и режима  можно установить отдельные методы фокусировки.	55
Постоянный АФ	Если выбрана установка [Вкл.], фотокамера продолжит фокусировку, даже если кнопка спуска затвора не будет нажата наполовину.	—
AEL/AFL	Настройка фиксации АФ и АЭ.	80
Возврат Фокуса	Если установлено значение [Вкл.], настройка фокуса объектива (на бесконечность) сбрасывается при каждом выключении питания. Фокусировка объективов с механическим зумом также сбрасывается.	—
Автофок. BULB/ TIME	Обычно, если выбрана фокусировка вручную (MF), то фокус во время экспозиции блокируется. Чтобы разрешить фокусировку с помощью фокального кольца, выберите значение [Вкл.].	—
Кольцо Фокусир.	Позволяет выполнить индивидуальную настройку наведения объектива на точку фокусировки путем выбора направления вращения фокального кольца.	—
Рф Помощник	Чтобы при вращении фокального кольца в режиме ручной фокусировки изображение автоматически увеличивалось, помогая точно установить фокус, выберите значение [Вкл.].	—
[***] Уст. Дом	Выберите начальную позицию метки автофокуса. При выборе начальной позиции на экране выбора метки автофокуса будет появляться символ  .	—
Подсветка Аф	Выберите [Откл.], чтобы отключить опцию Подсветка Аф.	—
 Приоритет Лиц	Выбор режима АФ приоритета лиц. Эта функция совпадает с соответствующей функцией панели управления Live control.	56

Кнопки/Диск

MENU → * → 

Параметр	Описание									
Функция Кнопки	Выберите функцию, назначенную выбранной кнопке. [Fn] Функция, [] Функция, [] Функция, [] Функция, [] Функция, [] Функция	81								
Функции Диска	Выбор функции диска управления. <table border="1" data-bbox="302 1177 716 1282"> <tbody> <tr> <td>P</td> <td> / Ps</td> </tr> <tr> <td>A</td> <td>Значение диафрагмы / </td> </tr> <tr> <td>S</td> <td>Выдержка / </td> </tr> <tr> <td>M</td> <td>Выдержка / Значение диафрагмы</td> </tr> </tbody> </table> <p>В режимах P, A, S и M функции, выполняемые до и после нажатия кнопки , меняются местами.</p>	P	 / Ps	A	Значение диафрагмы / 	S	Выдержка / 	M	Выдержка / Значение диафрагмы	—
P	 / Ps									
A	Значение диафрагмы / 									
S	Выдержка / 									
M	Выдержка / Значение диафрагмы									

Кнопки/Диск

MENU → ⚙️ → 📄

Параметр	Описание	👉
Направл. Диска	Выбор направления вращения диска для установки выдержки и диафрагмы, а также для перемещения курсора.	—
Блокир.	Если выбрано значение [Откл.], то компенсацию экспозиции и другие настройки можно регулировать с помощью диска управления, не нажимая кнопку	—
Функции диска	Настройка режима съемки, устанавливаемого диском режимов. Можно применить сохраненные настройки Мои Настр.	—

Спуск/📄

MENU → ⚙️ → 📄

Параметр	Описание	👉
Приорит. Спуска S	При значении [Вкл.] затвор может быть спущен, даже если фотоаппарат не сфокусировался. Этот параметр можно настроить отдельно для режимов S-AF (стр. 55) и C-AF (стр. 55).	—
Приорит. Спуска C		
L кадр/сек	Выбор частоты кадров для режимов и . Цифры приблизительно соответствуют максимальным значениям.	35
H кадр/сек		
+ IS Выкл	Если выбрана опция [Откл.], то при выполнении серийной съемки стабилизация изображения выключится [Вкл.].	—
Приор. I.S объектива	При выборе [Вкл.], если используется объектив с функцией стабилизации изображения, приоритет будет иметь функция объектива.	—
Задержка спуска	В случае выбора [Корот.] промежуток времени между полным нажатием кнопки спуска затвора и съемкой можно сократить.*	—

* Это сократит срок службы аккумулятора. Также во время эксплуатации не подвергайте фотоаппарат резким ударам. Такие удары могут привести к прекращению работы экрана. Если это произошло, выключите и повторно включите питание.

Монитор/📄)/Пк

MENU → ⚙️ → 📄

Параметр	Описание	👉	
HDMI	[HDMI Выход]: Выбор формата цифрового видеосигнала при подключении к телевизору с помощью кабеля HDMI. [HDMI Упр.]: выберите значение [Вкл.], чтобы разрешить управление фотоаппаратом с помощью пультов дистанционного управления телевизоров, которые поддерживают управление HDMI.	82	
Видеовыход	Выберите видеостандарт ([NTSC] или [PAL]), который используется в вашей стране или регионе.	82	
Настр. Упр.	Выберите элементы управления, отображаемые в каждом из режимов съемки.	84	

Элементы управления	Режим съемки			
	P/A/S/M	📄	ART	SCN
Live Control (стр. 46)	Вкл./Откл.	Вкл./Откл.	Вкл./Откл.	Вкл./Откл.
Live SCP (стр. 85)	Вкл./Откл.	Вкл./Откл.	Вкл./Откл.	Вкл./Откл.
Фотогид (стр. 43)	—	Вкл./Откл.	—	—
Худ. Меню	—	—	Вкл./Откл.	—
Сюж. Меню	—	—	—	Вкл./Откл.

Параметр	Описание	
/Настр. Инфо	Выберите информацию, которая будет отображаться при нажатии кнопки INFO . [▶] Инфо: выбор информации, которая будет отображаться при полнокадровом воспроизведении. [LV-Info]: выбор информации, которая будет отображаться в режиме съемки. Настр.: выбор информации, которая будет отображаться в режиме каталога или календарного отображения.	86, 87
Отображение	Выберите , , , или , чтобы включить отображение сетки на экране.	—
Настр. Режима Съемки	Отображение только выбранного режима изображения, когда выбран режим изображения.	—
Настр. Гистограммы	[Пересветы]: выбор нижней границы для ярких зон. [Тени]: выбор верхней границы для темных зон.	86
Гид Режима	Чтобы при установке диска выбора режимов в новое положение не отображалась информация о соответствующем режиме, выберите значение [Откл.].	17
Увеличить LV	Если выбрано значение [Вкл.], приоритет будет отдан четкому отображению изображений; эффекты коррекции экспозиции и другие параметры не будут видны на экране.	—
Частота Кадров	Выберите [Высок.], чтобы уменьшить задержку кадров. Тем не менее, качество изображений при этом может снизиться.	—
Режим Art LV	[mode1]: Действие фильтра отображается всегда. [mode2]: Эффекты фильтров не видны на мониторе, когда кнопка спуска затвора нажата наполовину. Выберите для плавной смены изображения.	—
Уменьш. Мерцания	Уменьшения эффекта мерцания в некоторых условиях освещения, в том числе при использовании флуоресцентных ламп. Если эффект мерцания не снижается при установке значения [Авто], установите [50Hz] или [60Hz] в соответствии с частотой электросети в регионе использования фотоаппарата.	—
Режим LV Close Up	[mode1]: При нажатии кнопки спуска затвора наполовину выполняется сброс масштаба. [mode2]: Масштаб не сбрасывается при нажатии кнопки спуска затвора наполовину.	36
Режим Макро	[mode1]: Нажмите Q для увеличения (максимум в 14 раз) или для уменьшения. [mode2]: нажмите Q для отображения рамки увеличения для заданной степени увеличения. Нажмите Q повторно для увеличения.	—
Подсвет. Жк	Если на протяжении выбранного периода не выполняются никакие действия, подсветка тускнет для экономии заряда аккумулятора. Подсветка не тускнет, если выбрано значение [Hold].	—
Автооткл .	Если на протяжении выбранного периода времени не выполнять никаких действий, то фотоаппарат перейдет в режим сна (энергосбережения). Фотоаппарат можно активировать снова, нажав кнопку спуска затвора наполовину.	—
(звуковой сигнал)	При значении [Откл.] можно выключить звуковой сигнал, который раздается при фиксации фокуса, нажав кнопку спуска затвора.	—
Режим USB	Выбор режима для подключения фотоаппарата к компьютеру или принтеру. Выберите [Авто], чтобы отображать параметры режима USB при каждом подключении фотоаппарата.	—

Параметр	Описание	
EV Step	Выбор единицы приращения при настройке выдержки, диафрагмы, коррекции экспозиции и других параметров экспозиции.	—
Подавл.Шума	Эта функция уменьшает искажения, обусловленные длительной экспозицией. [Авто]: снижение шума выполняется только при длинных выдержках. [Вкл.]: Фотоаппарат пытается уменьшить искажения при каждой съемке. [Откл.]: Функция уменьшения искажений выключена. • Для функции уменьшения искажений требуется вдвое больше времени, необходимого для записи снимка. • При репортажной съемке функция уменьшения искажений автоматически выключается. • В некоторых условиях съемки эффективность данной функции может снижаться.	27
Фильтр Шума	Выбор степени уменьшения искажений при высокой выдержке ISO.	—
ISO	Настройка чувствительности ISO. Эта функция совпадает с соответствующей функцией панели управления Live control.	56
ISO Step	Настройка единицы приращения при выборе чувствительности ISO.	—
ISO-Авто Настр.	Выбор верхнего предела и значения по умолчанию для чувствительности ISO, когда параметру ISO присвоено значение [Авто]. [Верхний Порог]: Настройка верхнего предела для автоматического выбора чувствительности ISO. [По-Умолчанию]: Настройка значения по умолчанию для автоматического выбора чувствительности ISO.	—
ISO-Авто	Выбор режимов съемки, при которых для чувствительности ISO доступно значение [Авто]. [P/A/S]: Автоматический выбор чувствительности ISO доступен во всех режимах кроме M . В режиме M используется фиксированное значение чувствительности ISO 200. [Все]: Автоматический выбор чувствительности ISO доступен во всех режимах.	—
Замер	Выбор режима замера согласно сюжету.	54
Считывание AEL	Выбор режима замера, используемого для фиксации автоматической экспозиции (стр. 80). [Авто]: использование режима замера, выбранного в настоящий момент.	—
Таймер BULB/ TIME	Выбор максимальной экспозиции для фотосъемки в режиме выдержки от руки или длительной выдержки.	—
Live BULB	Выбор интервала отображения при съемке. Применяются некоторые ограничения. При высокой чувствительности ISO частота уменьшается. Выберите [Откл.] для выключения отображения. Коснитесь монитора или нажмите кнопку спуска затвора наполовину, чтобы обновить изображение.	—
Live TIME	Выбор интервала отображения при съемке. Применяются некоторые ограничения. При высокой чувствительности ISO частота уменьшается. Выберите [Откл.] для выключения отображения. Коснитесь монитора или нажмите кнопку спуска затвора наполовину, чтобы обновить изображение.	—
Анти-Шок [♦]	Выбор задержки между моментом нажатия кнопки спуска затвора и собственно спуском затвора. Это уменьшает дрожание фотоаппарата из-за вибрации. Функция полезна при съемке через микроскоп и при астрофотосъемке. Кроме того, она используется для репортажной съемки (стр. 35) и съемки с автоспуском (стр. 35).	—

Параметр	Описание	👉
⚡ X-Синхр.	Выбор выдержки при срабатывании вспышки.	87
⚡ Нижний Порог	Выбор максимальной выдержки при использовании вспышки.	87
📷+📷	Если установлено значение [Вкл.], эта настройка прибавляется к значению коррекции экспозиции, после чего производится регулировка мощности вспышки.	32, 53

Параметр	Описание	👉
⏪ Настройка	<p>В разделе выбора режима качества записи изображения JPEG можно выбрать среди комбинаций из трех размеров изображений и четырех уровней сжатия.</p> <p>1) С помощью ⏪ ⏩ выберите комбинацию ([⏪:1] – [⏪:4]) и измените ее с помощью ⏴ ⏵.</p> <p>2) Нажмите кнопку ⏹.</p>	52
Подсчет Пикселей	<p>Выбор количества пикселей для изображений размеров [M] и [S].</p> <p>1) Выберите [Подсчет Пикселей] на закладке ⚙️ Пользовательское меню 📷.</p> <p>2) Выберите [Middle] или [Small] и нажмите ⏩.</p> <p>3) Выберите количество пикселей и нажмите ⏹.</p>	52
Комп. Виньетир.	<p>Выберите [Вкл.], чтобы корректировать периферийное освещение в соответствии с типом объектива.</p> <ul style="list-style-type: none"> • Компенсация недоступна в случае использования телеконвертера или удлинительного тубуса. • На краях снимков, сделанных с высокой чувствительностью ISO, могут появляться искажения. 	—
ББ	<p>Установка баланса белого. Эта функция совпадает с соответствующей функцией панели управления Live control. Также можно точно настроить баланс белого для каждого режима.</p>	50

Параметр	Описание	
Коррекц. WB	[Применить]: Во всех режимах, кроме [CWB], применяется одинаковое значение коррекции баланса белого. [Отменить]: Во всех режимах, кроме [CWB], применяется нулевое значение коррекции баланса белого.	—
Сохр. темп. цвета	Выберите [Откл.], чтобы убрать «теплый» оттенок с изображений, снятых при освещении лампами накаливания.	—
+WB	Настройте баланс белого для использования со вспышкой.	—
Цвет. Простр.	Позволяет выбрать способ воспроизведения цветов на экране или принтере.	—

Запись/Удаление

Параметр	Описание	
Быстр. Удал	Если выбрано значение [Вкл.], то нажатие кнопки в режиме воспроизведения приведет к немедленному удалению текущего изображения.	—
RAW+Jpg Удл	Выбор действия, выполняемого, когда в режиме кадрового воспроизведения удаляется фотография, записанная в формате RAW+JPEG (стр. 21). [JPEG]: Удаляется только копия JPEG. [RAW]: Удаляется только копия RAW. [RAW+JPEG]: Удаляются обе копии. • При удалении снимков или при выборе команды [Удал. Все] (стр. 59) удаляются копии как RAW, так и JPEG.	52
Имя Файла	[Авто]: Даже если вставлена новая карта, номера файлов с предыдущей карты сохраняются. Нумерация файлов продолжается с последнего использованного номера или с максимального доступного на карте номера. [Сброс]: Если вставлена новая карта, нумерация папок начинается со 100, а названия файлов – с 0001. Если вставлена карта, содержащая снимки, номера файлов начинаются с номера, следующего за последним номером файла на карте.	—
Изм. Имя Файла	Выбор способа присваивания имен файлам изображений посредством редактирования части имени файла, выделенной серым цветом ниже. sRGB: Pmdd0000.jpg _____ Pmdd AdobeRGB: _mdd0000.jpg _____ mdd	—
Приорит. Да/Нет	Выбор команды по умолчанию ([Да] или [Нет]) в окнах с запросами.	—
dpi Настройка	Выбор разрешения для печати.	—

Параметр	Описание	
Авторство*	<p>Добавление имен фотографа и обладателя авторского права для новых снимков. Имена могут содержать до 63 символов. [Авторская Инфо.]: выберите значение [Вкл.], чтобы включать имена фотографа и обладателя авторского права в данные Exif для новых снимков. [Имя Автора]: ввод имени фотографа. [Авторск. Название]: ввод имени обладателя авторского права.</p> <ol style="list-style-type: none"> 1) Выделите символ ① и нажмите кнопку OK для добавления выделенного символа к имени ②. 2) Повторите шаг 1, чтобы полностью ввести имя, затем выделите [END] и нажмите кнопку OK. <ul style="list-style-type: none"> • Чтобы удалить символ, нажмите кнопку INFO, чтобы перевести курсор в поле имени ②, выделите нужный символ и нажмите DEL. 	—

* Компания OLYMPUS не несет ответственности за любой ущерб, который может возникнуть из-за разногласий, связанных с использованием параметров меню [Авторство]. Используйте его на свой собственный риск.

Видеоролик

Параметр	Описание	
Режим	Выбор режима записи видео. Этот параметр также можно выбрать с помощью панели управления Live control.	49
Видео	Выберите [Откл.], чтобы записывать видео без звука. Этот параметр также можно выбрать с помощью панели управления Live control.	57
Видео-эффект	Выберите [Вкл.], чтобы включить эффекты видео в режиме RECORD .	87
Уменьш. шума ветра	Уменьшение шума ветра при записи.	—
Громкость записи	Настройка чувствительности микрофона в соответствии с расстоянием до объекта.	—

Настройки

Параметр	Описание	
Pixel Mapping	Функция картирования пикселей позволяет фотоаппарату проверить и отрегулировать устройство приема изображения и функции обработки изображений.	104
Сдвиг Экспозиции	<p>Настройка оптимальной экспозиции отдельно для каждого режима замера.</p> <ul style="list-style-type: none"> • Вследствие этого снижается количество параметров коррекции экспозиции, доступных в выбранном направлении. • Эффекты не видны на экране. Для стандартного изменения настроек экспозиции выполните коррекцию экспозиции (стр. 32). 	—

Параметр	Описание	👉
Уровень	Выбор уровня заряда аккумулятора, при котором отображается предупреждение .	15
Настроить Уровень	Позволяет выполнить калибровку показаний индикатора уровня. [Сброс]: Сброс измененных значений в значения по умолчанию. [Настроить]: Установка текущего положения фотоаппарата в качестве положения с нулевыми углами наклона.	—
Настройки тачскрина	Включение сенсорного экрана. Выберите [Откл.], чтобы отключить сенсорный экран.	—
Eye-Fi*	Включение или выключение загрузки при использовании карты Eye-Fi.	—

* Применяйте в соответствии с местными законодательными нормативами. На борту самолета или в других местах, в которых пользование беспроводными устройствами запрещено, извлекайте карту Eye-Fi из фотокамеры или выбирайте для опции [Eye-Fi] установку [Откл.]. Фотокамера не поддерживает «бесконечный» режим Eye-Fi.

AEL/AFL

MENU → ⚙️ → 📷 → [AEL/AFL]

Автофокус и экспозамер могут выполняться нажатием кнопки, для которой назначена функция AEL/AFL. Выберите режим для каждого режима фокусировки.

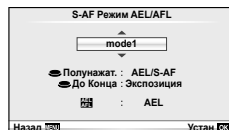

AEL/AFL

Режим		Функция кнопки спуска затвора				Функция кнопки	
		Нажатие до половины		Нажатие полностью		При удержании кнопки AEL/AFL нажатой	
		Фокус	Экспозиция	Фокус	Экспозиция	Фокус	Экспозиция
S-AF	mode1	S-AF	Фиксируется	—	—	—	Фиксируется
	mode2	S-AF	—	—	Фиксируется	—	Фиксируется
	mode3	—	Фиксируется	—	—	S-AF	—
C-AF	mode1	Запуск C-AF	Фиксируется	Фиксируется	—	—	Фиксируется
	mode2	Запуск C-AF	—	Фиксируется	Фиксируется	—	Фиксируется
	mode3	—	Фиксируется	Фиксируется	—	Запуск C-AF	—
	mode4	—	—	Фиксируется	Фиксируется	Запуск C-AF	—
MF	mode1	—	Фиксируется	—	—	—	Фиксируется
	mode2	—	—	—	Фиксируется	—	Фиксируется
	mode3	—	Фиксируется	—	—	S-AF	—

Функция Кнопки

MENU → → → [Функция Кнопки]

Функции, которые можно назначить кнопкам, приведены в таблице ниже. Доступные опции различаются от кнопки к кнопке.

Функции кнопок

[Fn] Функция] / [⊙ Функция]*¹ / [▷ Функция]*¹ / [▽ Функция] / [⏏ Функция] ((Быстр. функц.)^{*2} / [⋮]*^{*3}) / [L-Fi] Функция]^{*4}

*1 Недоступно в режиме .

*2 Назначьте функцию каждой из кнопок .

*3 Выбор метки АФ.

*4 Выбор функции кнопки на некоторых объективах.

	Настройка компенсации экспозиции.
ISO	Настройка чувствительности ISO.
ББ	Настройка баланса белого.
AEL/AFL	Фиксация автоматической экспозиции или фиксация автофокуса. Назначение кнопки изменяется в зависимости от опции [AEL/AFL]. Если выбрано AEL, нажмите кнопку один раз, чтобы зафиксировать экспозицию и вывести на экран символ [AEL]. Нажмите кнопку снова, чтобы отменить фиксацию автоматической экспозиции.
⊙ REC	Нажмите эту кнопку, чтобы записать видеоролик.
Репетир	При нажатии этой кнопки диафрагма прикрывается до выбранного значения.
	При нажатии этой кнопки фотоаппарат измеряет баланс белого (стр. 51).
[⋮]	Выбор метки АФ.
[⋮] База	Нажатием этой кнопки выбирается зона АФ, положение которой сохранено с использованием опции [⋮] Уст. Дом (стр. 73). Начальная позиция метки автофокуса отмечена символом [H]. Повторное нажатие кнопки приводит к возврату в режим метки автофокуса. Если после выбора начальной позиции выключить фотоаппарат, начальная позиция будет сброшена.
Рф	Нажмите эту кнопку для выбора режима ручной фокусировки. Повторное нажатие кнопки обеспечивает переключение в предыдущий режим автофокуса.
RAW	Нажмите эту кнопку для переключения между режимами записи JPEG и RAW+JPEG.
Тест Снимок	Фотографии, снятые при нажатой кнопке, отображаются на мониторе, но не записываются на карту памяти.
Мои Настр1 – Мои Настр4	При нажатии этой кнопки устанавливаются параметры, записанные в Мои Настр.
	Включение и выключение подсветки экрана.

	Эта кнопка может использоваться для выбора между опциями и , когда применяется бокс для подводной съемки. Нажмите и удерживайте эту кнопку для возврата к предыдущему режиму. Если эта функция выбрана, вспышка FL-LM1 загорается, даже если не поднята. Это позволит в режиме ББ установить (подводная съемка). При использовании объектива ED12-50mmEZ с механическим зумом (E-ZOOM) объектив автоматически переводится из крайнего положения WIDE в крайнее положение TELE в соответствии с переключением между режимами и .
Фотогид	Нажмите эту кнопку для отображения фотогида.
(Цифровой телеков.)	Нажмите эту кнопку для включения или выключения цифрового зума.
АФ Стоп	Остановка автофокуса.
	Выбор опции серийной съемки или автоспуска.
	Выбор режима работы вспышки.
Брекет. HDR	Переключение в режим брекетинга HDR с сохраненными параметрами.
Блокир.	Когда установлено значение [Откл.], диафрагму, выдержку, коррекцию экспозиции и другие параметры можно установить непосредственно с помощью диска. Нажмите и удерживайте эту кнопку для установки [Вкл.].
Откл.	Для этой кнопки не назначено никакой функции.

Просмотр изображений с фотоаппарата на экране телевизора

Для воспроизведения снимков на экране телевизора служит кабель AV, имеющийся в комплекте фотоаппарата. Подключите камеру к телевизору с высоким разрешением с помощью кабеля HDMI (доступны кабели сторонних производителей) для просмотра высококачественных изображений на телевизионном экране.

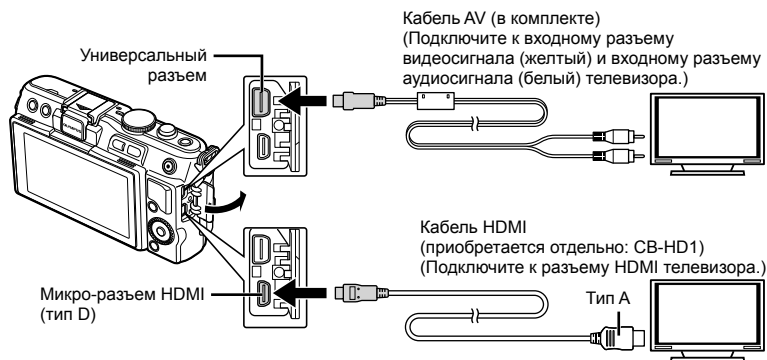

1 Подключите камеру к телевизору с помощью кабеля.

- Перед подключением камеры настройте телевизор.
- Перед подключением камеры с помощью кабеля AV выберите на камере режим видео.

2 Выберите входной сигнал телевизора.

- При подключении кабеля монитор камеры выключается.
- При подключении с помощью кабеля AV нажмите кнопку .

! Осторожно



- Сведения об изменении источника входного сигнала телевизора см. в руководстве по эксплуатации телевизора.
- В зависимости от настроек телевизора, отображаемые изображения и информация могут выглядеть обрезанными.
- При подключении камеры одновременно с помощью кабелей AV и HDMI более высокий приоритет имеет HDMI.
- При подключении камеры с помощью кабеля HDMI можно выбирать тип цифрового видеосигнала. Выберите формат, соответствующий формату входного сигнала, выбранного на телевизоре.

1080i	Приоритет отдается сигналу HDMI в формате 1080i.
720p	Приоритет отдается сигналу HDMI в формате 720p.
480p/576p	Формат сигнала HDMI 480p/576p. Формат 576p используется, когда для параметра [Видеовыход] (стр. 74) выбрано значение [PAL].

- При подключении кабеля HDMI невозможно делать снимки или записывать видео.
- Не подключайте фотоаппарат к другим устройствам вывода HDMI. Это может привести к повреждению фотоаппарата.
- Сигнал HDMI не выводится при подключении фотоаппарата с помощью кабеля USB к компьютеру или принтеру.

■ Использование пульта дистанционного управления телевизором

Фотоаппаратом можно управлять посредством пульта дистанционного управления телевизором, поддерживающего управление HDMI.

- 1 Выберите [HDMI] в . Пользовательское меню на закладке .
- 2 Выберите [HDMI Упр.], а затем [Вкл.].
- 3 Управляйте фотоаппаратом посредством пульта дистанционного управления телевизором.
 - Можно управлять фотоаппаратом, следуя инструкциям, отображающимся на экране телевизора.
 - В режиме кадрового просмотра можно отображать или скрывать информацию, нажимая «красную» кнопку, а также отображать или скрывать каталог, нажимая «зеленую» кнопку.
 - Некоторые телевизоры могут не поддерживать всех функций.

Выбор вида панели управления (📷 Настр. Упр.)

Указывает, будут ли отображаться панели управления для выбора опций в каждом режиме съемки.

Панели управления доступны в каждом режиме съемки

- Кнопка **INFO** используется для перехода к следующей панели.

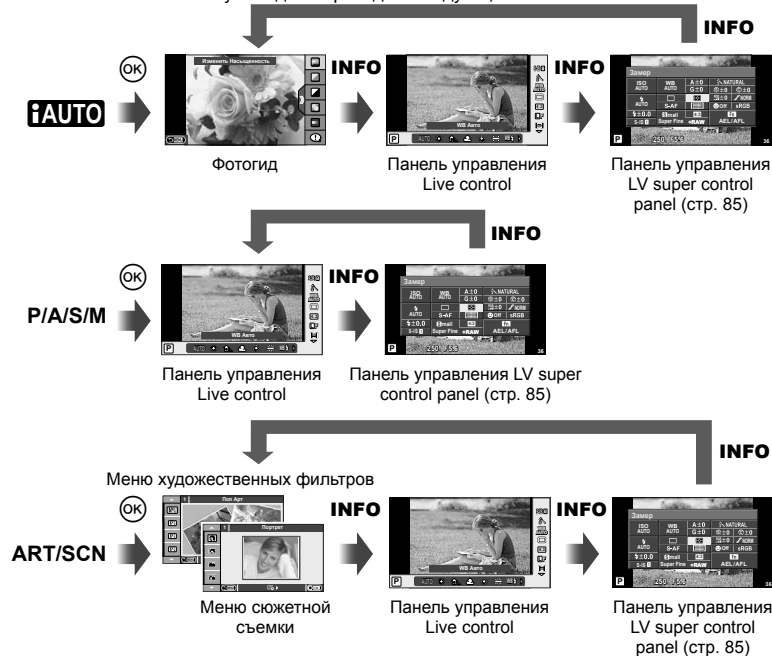

Часто используемые параметры и пользовательская настройка (Пользовательское меню)

■ Использование панели управления LV super control panel

Панель управления LV super control panel отображает текущее состояние параметров съемки. Ее можно использовать для установки различных параметров. Выберите параметры с помощью кнопки со стрелками или сенсорного управления, чтобы изменить настройки.



Параметры, которые настраиваются с помощью панели управления Super control panel

- | | |
|--|--|
| <p>① Выбранный в данный момент параметр</p> <p>② Чувствительность ISO стр. 56</p> <p>③ Репортажная съемка/автоспуск стр. 35</p> <p>④ Режим вспышки стр. 33</p> <p>⑤ Регулировка интенсивности вспышки стр. 53</p> <p>⑥ Баланс белого стр. 50
Компенсация баланса белого... стр. 50</p> <p>⑦ Режим обработки снимков..... стр. 48</p> <p>⑧ Резкость стр. 61
Контрастность стр. 61
Насыщенность стр. 61</p> | <p>Оттенок стр. 61</p> <p>Черно-белый фильтр стр. 61</p> <p>Цветовой тон снимка стр. 61</p> <p>⑨ Цветовое пространство стр. 78</p> <p>⑩ Назначение функций кнопкам... стр. 81</p> <p>⑪ Приоритет Лиц..... стр. 56</p> <p>⑫ Режим замера стр. 54</p> <p>⑬ Соотношение размеров..... стр. 51</p> <p>⑭ Режим записи стр. 52</p> <p>⑮ Режим автофокуса стр. 55
Метка автофокуса стр. 35</p> <p>⑯ Стабилизатор изображения стр. 47</p> |
|--|--|

! Осторожно

- Не отображается в режиме записи видео.

1 После отображения панели LV super control panel выберите нужный параметр с помощью и нажмите кнопку .

- Параметры также можно выбирать с помощью диска управления.

2 Выберите параметр с помощью и нажмите кнопку .

- При необходимости повторите шаги 1 и 2.
- Если не выполнять никаких действий в течение нескольких секунд, изменения автоматически вступают в силу.

3 При нажатии кнопки спуска затвора до половины фотоаппарат возвращается в режим съемки.

Курсор



Режимы отображения дополнительной информации (☑/Настр. Инфо)

LV-Info (Режимы отображения информации съемки)

Для переключения между представленными ниже режимами отображения информации съемки воспользуйтесь опцией [LV-Info]. Для циклического переключения между режимами отображения информации нажимайте кнопку **INFO** во время съемки. Кроме того, можно отключить отображение информации, которая отображается в режиме по умолчанию.



Отображение гистограммы



Отображение темных и ярких зон

Отображение темных и ярких зон

Области с превышением предельной яркости изображения отображаются красным цветом, области с яркостью ниже минимально допустимой – синим. [Настр. Гистограммы] « Монитор/ »/Пк» (стр. 75)

Инфо (Отображение информации просмотра)

Для переключения между представленными ниже режимами отображения информации просмотра воспользуйтесь опцией [Инфо]. Для циклического переключения между режимами отображения информации нажимайте кнопку **INFO** во время просмотра. Кроме того, можно отключить отображение информации, которая отображается в режиме по умолчанию.



Отображение гистограммы



Отображение темных и ярких зон



Экран сравнения

Экран сравнения

Для включения этого режима параметр [Режим Макро] в пользовательском меню должен быть установлен в [mode2]. Сравнение двух рядом расположенных изображений. Нажмите для выбора изображения на противоположной стороне экрана.

- Основное изображение отображается справа. С помощью выберите изображение и нажмите , чтобы переместить изображение влево. В правой области можно выбрать изображение для сравнения с изображением слева. Чтобы выбрать другое основное изображение, выделите кадр справа и нажмите .
- Нажмите для увеличения текущего изображения. Для изменения масштаба нажмите кнопку **INFO**, а затем воспользуйтесь кнопками или диском управления.
- С помощью можно просматривать другие области снимка. При каждом нажатии кнопки отображаемый на экране снимок изменяется.



Настр. (индексный просмотр / календарное отображение)

С помощью [Настр.] можно добавить индексный просмотр с различными количествами кадров и календарное отображение. Дополнительные экраны отображаются путем нажатия кнопки [Настр.] во время просмотра.

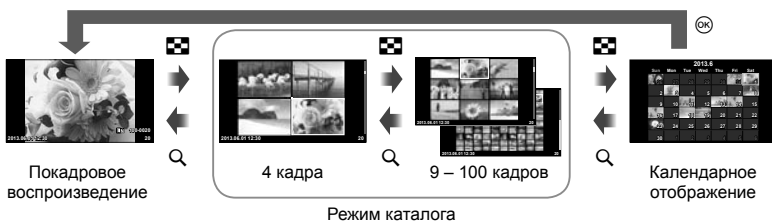

Выдержки при автоматическом срабатывании вспышки [X-Синхр.] [Нижний Порог]

Фотоаппарат позволяет задавать выдержки, при которых будет срабатывать вспышка.

Режим съемки	Синхронизация вспышки (синхронно)	Верхний предел	Нижний предел
P	Большее из 1/(фокусное расстояние объектива×2) и значения [X-Синхр.]	Значение [X-Синхр.]*	Значение [Нижний Порог]
A			Нижний предел отсутствует
S	Установленная выдержка		
M			

* 1/200 секунды при использовании отдельно приобретаемой внешней вспышки.

Добавление эффектов к видео [Видео-эффект]

Эффекты к видео можно добавить с помощью опции [Видео-эффект]. Перед выбором эффектов установите опцию [Видео-эффект] в меню в [Вкл.].

- 1 Поверните диск выбора режимов для выбора [Видео-эффект].
- 2 Нажмите кнопку [Вкл.], чтобы начать запись.
 - Чтобы закончить запись, снова нажмите кнопку [Вкл.].
- 3 Нажмите указанные ниже кнопки, чтобы применить эффекты.

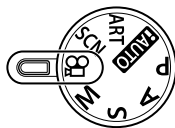

▽	Мульти-эхо	Добавление эффекта остаточного изображения. Остаточные изображения будут появляться за движущимися объектами.
▷	Эхо	Остаточное изображение отображается в течение короткого времени после нажатия кнопки. Через некоторое время остаточное изображение автоматически исчезает.
Fn	Затенение	Видео с выбранным эффектом обработки снимков. Эффект затенения применяется к переходу между сценами.
Q	Телекомвертер видео	Увеличение области изображения без использования зума объектива. Увеличение выбранной области изображения даже при неподвижном фотоаппарате.

Мульти-эхо

Нажмите кнопку ▽, чтобы применить эффекты к видео. Нажмите кнопку ▽ еще раз, чтобы отменить эффекты, примененные к видео.

Эхо

Эффект применяется при каждом нажатии кнопки ▷.

Затенение

Нажмите кнопку Fn, а затем поверните диск управления, чтобы выбрать режим обработки снимков. Нажмите кнопку ⊗ или подождите примерно 4 секунд, чтобы применить эффект.

Телеконвертер видео

1 Нажмите кнопку Q для отображения рамки увеличения.

- Воспользуйтесь кнопками Δ ▽ ◀▶ или сенсорным экраном, чтобы изменить положение рамки увеличения.
- Нажмите и удерживайте кнопку ⊗, чтобы вернуть рамку увеличения на центр экрана.

2 Нажмите кнопку Q еще раз.

- На экране увеличивается область, находящаяся в рамке увеличения.
- Нажмите кнопку Q еще раз, чтобы вернуться к исходному отображению.
- Нажмите кнопку ⊗, чтобы выйти из режима телеконвертера видео.

! **Осторожно**

- Во время записи частота кадров будет незначительно снижена.
- Одновременное применение двух эффектов невозможно.
- Используйте карту памяти SD класса скорости 6 или выше. При использовании медленной карты видеозапись может неожиданно прерваться.
- Съемка фотографий в ходе видеозаписи приводит к отмене эффекта; этот эффект не виден на фотоснимках.
- Эффект [Диорама] и художественное затенение нельзя использовать одновременно.
- Эффект телеконвертер видео нельзя использовать, когда параметр [Режим Цвета] установлен в [ART].
- Могут быть записаны звуки нажатия кнопок.

Меню аксессуарного порта

Использование OLYMPUS PENPAL

Дополнительный аксессуар OLYMPUS PENPAL можно использовать для передачи и получения изображений с устройств Bluetooth или других фотоаппаратов, подключенных к OLYMPUS PENPAL. Посетите веб-сайт компании OLYMPUS для получения дополнительной информации об устройствах Bluetooth.

■ Отправка изображений

Изменение размера изображений в формате JPEG и отправка их на другое устройство. Перед отправкой изображений убедитесь, что принимающее устройство установлено в режим приема данных.

- 1 Откройте в полнокадровом режиме изображение, которое нужно отправить, и нажмите кнопку **OK**.
- 2 Выберите пункт [Отпр. Снимок] и нажмите кнопку **OK**.
 - Выберите команду [Поиск] и нажмите кнопку **OK** в следующем диалоговом окне. Фотоаппарат выполняет поиск и отображает устройства Bluetooth, находящиеся в зоне доступа или в [Адресная Книга].
- 3 Выберите получателя и нажмите кнопку **OK**.
 - Изображение будет передано на принимающее устройство.
 - Если требуется ввести ПИН-код, введите 0000 и нажмите **OK**.



■ Получение изображений/добавление узла

Подключение к передающему устройству и загрузка изображений в формате JPEG.

- 1 Выберите [Отпр. Через PENPAL] в меню Меню аксессуарного порта (стр. 72).
- 2 Выберите пункт [Подождите] и нажмите кнопку **OK**.
 - Выполните операции для отправки изображений на передающем устройстве.
 - Начнется передача и отобразится диалоговое окно [Получ. Запроса Снимка].
- 3 Выберите пункт [Принять] и нажмите кнопку **OK**.
 - Изображение будет загружено в фотоаппарат.
 - Если требуется ввести ПИН-код, введите 0000 и нажмите **OK**.

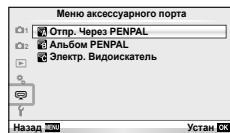

■ Редактирование адресной книги

В устройстве OLYMPUS PENPAL можно хранить информацию об узлах. Узлам можно давать имена или удалять информацию о них.

- 1 Выберите [Отпр. Через PENPAL] в меню Меню аксессуарного порта (стр. 72).
- 2 Выберите [Адресная Книга] и нажмите кнопку **OK**.
- 3 Выберите пункт [Список Устройств] и нажмите кнопку **OK**.
 - Отобразится список существующих узлов.
- 4 Выберите узел, который нужно отредактировать, и нажмите кнопку **OK**.

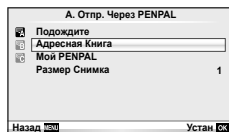

Удаление узлов

Выберите пункт [Да] и нажмите кнопку **OK**.

Редактирование информации об узлах

Нажмите кнопку **OK** для отображения информации об узле. Чтобы изменить имя узла, нажмите кнопку **OK** повторно и отредактируйте текущее имя в диалоговом окне изменения имени.

■ Создание альбомов

Можно изменить размер любимых изображений в формате JPEG и скопировать их на устройство OLYMPUS PENPAL.

- 1 Откройте в полнокадровом режиме изображение, которое нужно скопировать, и нажмите кнопку **OK**.
- 2 Выберите пункт [**SD** → **PENPAL**] и нажмите кнопку **OK**.
 - Чтобы скопировать изображения с OLYMPUS PENPAL на карту памяти, выберите пункт [**PENPAL** → **SD**] и нажмите кнопку **OK**.



! Осторожно

- Устройство OLYMPUS PENPAL можно использовать только в том регионе, где оно было приобретено. В зависимости от региона, его использование может нарушать законы об использовании радиочастот и подлежать соответствующему взысканию.

📷 Отпр. Через PENPAL

MENU → 🗨️ → 📷

Параметр	Описание	🗨️
Подождите	Получение изображений и добавление узлов в адресную книгу.	89
Адресная Книга	[Список Устройств]: просмотр узлов, сохраненных в адресной книге. [Новое Устройство]: добавление узла в адресную книгу. [Таймер Поиска]: выбор длительности поиска узла фотоаппаратом.	90

Параметр	Описание	
Мой PENPAL	Отображение информации об устройстве OLYMPUS PENPAL, включая имя, адрес и поддерживаемые услуги. Нажмите кнопку OK , чтобы изменить имя устройства.	90
Размер Снимка	Выбор размера передаваемых изображений. [Размер1: Мал.]: изображения передаются с размером, эквивалентным разрешению 640 × 480. [Размер2: Большой]: изображения передаются с размером, эквивалентным разрешению 1920 × 1440. [Размер3: Сред.]: изображения передаются с размером, эквивалентным разрешению 1280 × 960.	89

Альбом PENPAL

Параметр	Описание	
Копир. Все	Все изображения и звуковые файлы копируются с карты памяти SD на устройство OLYMPUS PENPAL и наоборот. Размер скопированных изображений изменяется согласно параметрам размера копируемых изображений.	90
Защ Сброса	Снятие защиты со всех изображений в альбоме устройства OLYMPUS PENPAL.	90
Исп. Памяти	Отображение количества изображений, находящихся в альбоме в данный момент, и количества дополнительных изображений, которые можно сохранить, используя размер [Размер2: Сред.].	90
Настр. Памяти	[Удал.Все]: удаление всех изображений в альбоме. [Формат. Альбом]: форматирование альбома.	90
Размер Копии	Выбор размера копируемых изображений. [Размер1: Большой]: размер копируемых изображений не меняется. [Размер2: Сред.]: изображения копируются с размером, эквивалентным разрешению 1920 × 1440.	90

Электр. Видеискатель

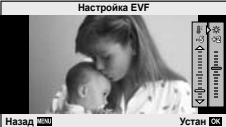
Параметр	Описание		
Настройка EVF	Настройте яркость и цветовую температуру дополнительного внешнего видеискателя. Выбранная цветовая температура также используется при воспроизведении на экране. С помощью кнопок ◀▶ выберите цветовую температуру (☀) или яркость (☀), а затем с помощью кнопок ▲▼ выберите значения от [+7] до [-7].		—
Авто перекл. ЭВИ	Указывает, будет ли автоматически переключаться изображение на экране при использовании внешнего электронного видеискателя VF-4. Если этот параметр установлен в [Откл.], при нажатии кнопки □ на внешнем видеискателе изображение будет переключаться между видеискателем и экраном. Если этот параметр установлен в [Вкл.], при просмотре через видеискатель изображение автоматически переключается на видеискатель VF-4.	113	

Сохранение информации печати (DPOF)

На карте памяти можно сохранять цифровые «задания печати» с указанием подлежащих распечатке снимков и количества копий для каждого из них. Затем снимки можно распечатать в фотолаборатории, которая работает с форматом DPOF, либо самостоятельно, подключив фотоаппарат напрямую к принтеру, поддерживающему формат DPOF. Для создания задания печати требуется карта памяти.

Создание задания печати

- 1 Во время воспроизведения нажмите **OK** и выберите **[D]**.
- 2 Выберите **[D]** или **[ALL]** и нажмите **OK**.

Отдельные снимки

С помощью **<>** выберите кадр, который необходимо установить в качестве сохраненных данных печати, а затем с помощью кнопок **Δ** **∇** установите количество копий.

- Повторите операцию для добавления данных печати к другим снимкам. Нажмите **OK** после выбора всех нужных изображений.

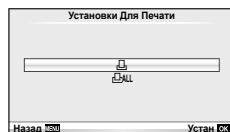

Все снимки

Выберите **[ALL]** и нажмите **OK**.

- 3 Выберите формат даты и времени и нажмите **OK**.

Нет	Снимки печатаются без даты и времени.
Дата	Снимки печатаются с датой съемки.
Время	Снимки печатаются с указанием времени съемки.

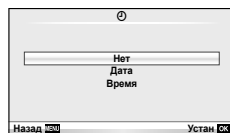

- 4 Выберите пункт **[Устан]** и нажмите кнопку **OK**.

⚠ Осторожно

- С помощью фотоаппарата невозможно изменить задания печати, созданные на других устройствах. Создание нового задания печати приведет к удалению всех существующих заданий печати, которые были созданы на других устройствах.
- В задания печати нельзя включать 3D-фотографии, изображения RAW или видеоролики.

Удаление всех или выбранных изображений из задания печати

Вы можете сбросить все сохраненные данные печати или только данные для выбранных снимков.

- 1 Во время воспроизведения нажмите **OK** и выберите **[Д]**.
- 2 Выберите пункт **[Д]** и нажмите кнопку **OK**.
 - Чтобы удалить все снимки из задания печати, выберите **[Сброс]** и нажмите **OK**. Чтобы выйти, не удаляя все изображения, выберите **[Сохранить]** и нажмите кнопку **OK**.
- 3 С помощью кнопок **<Д>** выберите изображения, которые нужно удалить из задания печати.
 - С помощью кнопки **▽** установите значение 0 для количества копий. Нажмите кнопку **OK** после удаления всех нужных изображений из задания печати.
- 4 Выберите формат даты и времени и нажмите **OK**.
 - Эта настройка применяется для всех кадров с сохраненными данными печати.
- 5 Выберите пункт **[Устан]** и нажмите кнопку **OK**.

Прямая печать (PictBridge)

Посредством подключения фотоаппарата к принтеру, совместимому с технологией PictBridge, при помощи кабеля USB, вы можете напрямую печатать сохраненные фотографии.

- 1 Подключите фотоаппарат к принтеру с помощью поставляемого кабеля USB и включите фотоаппарат.

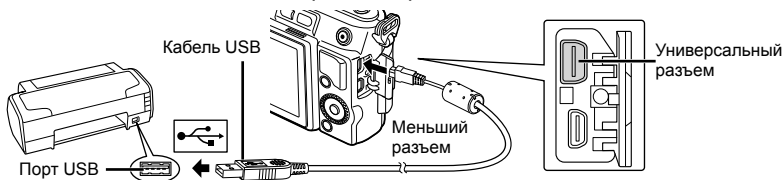

- Печать должна производиться при полностью заряженном аккумуляторе.
 - Когда фотоаппарат включится, на экране отобразится окно с запросом выбрать узел. Если оно не отображается, выберите значение **[Авто]** для параметра **[Режим USB]** (стр. 75) в пользовательском меню фотоаппарата.
- 2 С помощью **△▽** выберите **[Печать]**.
 - Отобразится сообщение **[Одну Минуту]**, после чего откроется окно выбора режима печати.
 - Если окно не отобразилось спустя несколько минут, отключите кабель USB и начните снова с шага 1.



Перейдите к разделу «Печать с настройкой» (стр. 94).

⚠ Осторожно

- 3D-фотографии, изображения RAW и видеоролики нельзя напечатать.

Простая печать

Перед подключением принтера посредством кабеля USB отобразите фотоаппарата изображение, которое нужно напечатать.

- 1 Используйте $\triangleleft \triangleright$ для отображения снимков, которые необходимо распечатать.
- 2 Нажмите \triangleright .
 - После завершения печати снова отобразится окно выбора снимка. Чтобы распечатать другой снимок, выберите его с помощью $\triangleleft \triangleright$ и нажмите \odot .
 - Для завершения работы отсоедините кабель USB, когда на экране отображается окно выбора снимка.

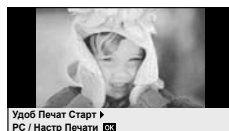

Печать с настройкой

- 1 Следуйте отображенным здесь инструкциям, чтобы изменить настройки печати.

Выбор режима печати

Выберите тип (режим) печати. Доступные режимы печати приведены ниже.

Печать	Печать выбранных снимков.
Печат. Все	Печать всех снимков, сохраненных на карте, в одном экземпляре для каждого снимка.
Мультипеч.	Печать нескольких копий одного снимка отдельными кадрами на одном листе.
Индекс Все	Печать указателя всех сохраненных на карте снимков.
Порядок Печати	Печать снимков в соответствии с сохраненными данными печати. При отсутствии снимков с сохраненными данными печати эта функция отсутствует.

Задание параметров печатной бумаги

Эти настройки зависят от типа принтера. Если доступна только настройка принтера STANDARD, изменить эту настройку нельзя.

Размер	Задание размеров бумаги, поддерживаемых принтером.
Без Границ	Выбор печати снимка на целом листе бумаги или внутри пустой рамки.
Пиксел/Лист	Выбор количества снимков на листе. Отображается, если вы выбрали [Мультипеч.].

Выбор снимков для печати

Выберите снимки, которые вы хотите напечатать. Выбранные снимки могут быть распечатаны позже (покадровое сохранение данных печати), или может быть сразу распечатан просматриваемый снимок.



Печать (OK)	Печать просматриваемого снимка. При наличии снимка, к которому уже были применены данные печати с помощью [1 Отпечаток], распечатывается только этот снимок.
1 Отпечаток (▲)	Применение данных печати к просматриваемому снимку. Чтобы применить резервирование к другим снимкам после применения [1 Отпечаток], выберите их с помощью <left>.</td>
Далее (▼)	Задание количества экземпляров и других параметров для просматриваемого снимка и установка необходимости его печати. Информацию об использовании см. в следующем разделе «Настройка печати».

Настройка печати

Выбор того, должна ли производиться печать даты и времени или имени файла на снимке при печати. Когда установлен режим печати [Печат. Все] и выбрано значение [Опции], появляются следующие параметры.

	Установка числа копий при печати.
Дата	Печать даты и времени съемки на снимке.
Файл	Печать имени файла, записанного на снимке.
	Вырезание снимка для печати. С помощью диска выберите размер обрезки, затем расположите рамку обрезки с помощью кнопок <up> <down> <right> <left>.

2 После того как вы выбрали снимки для печати и данные печати, выберите [Печать], затем нажмите **OK**.

- Чтобы остановить и отменить печать, нажмите **OK**. Для возобновления печати выберите [Продолж.].

■ Отмена печати

Чтобы отменить печать, выделите [Отмена] и нажмите **OK**. Все изменения, внесенные в задание печати, будут потеряны. Чтобы отменить печать и вернуться к предыдущему шагу, где можно внести изменения в текущее задание печати, нажмите **MENU**.

Установка компьютерного программного обеспечения

■ Windows

1 Вставьте прилагаемый компакт-диск в дисковод CD-ROM.

Windows XP

- Отобразится окно «Setup».

Windows Vista/Windows 7/Windows 8

- Отобразится окно автозапуска. Щелкните «OLYMPUS Setup», чтобы отобразить диалоговое окно «Setup».

! **Осторожно**

- Если окно «Setup» не открывается, выберите в меню «Пуск» команду «Мой компьютер» (Windows XP) или «Компьютер» (Windows Vista/Windows 7). Дважды щелкните значок дисковода CD-ROM (OLYMPUS Setup), чтобы открыть окно «OLYMPUS Setup», а затем дважды щелкните «LAUNCHER.EXE».
- Если отобразится окно «Контроль учетных записей пользователей», щелкните «Да» или «Продолжить».

2 Следуйте указаниям на экране компьютера.

! **Осторожно**

- Если на экране фотоаппарата ничего не отображается даже после подключения фотоаппарата к компьютеру, это свидетельствует о полной разрядке аккумулятора. Используйте полностью заряженный аккумулятор.

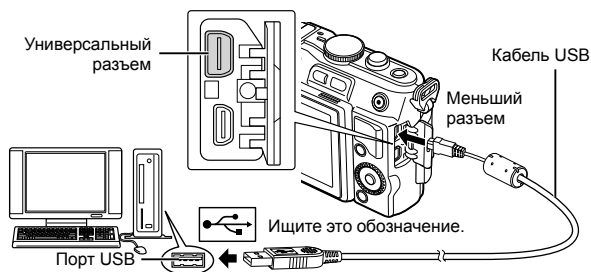
! **Осторожно**

- Если фотоаппарат подключен к другому устройству посредством кабеля USB, отобразится сообщение с запросом выбора типа подключения. Выберите [Хранение].

3 Зарегистрируйте свой продукт Olympus.

- Щелкните кнопку «Registration» и следуйте указаниям на экране.

4 Установите программу OLYMPUS Viewer 3.

- Перед началом установки проверьте системные требования.
- Щелкните кнопку «OLYMPUS Viewer 3» и следуйте указаниям на экране для установки программного обеспечения.

Операционная система	Windows XP (пакет обновления 2 или более поздняя версия)/Windows Vista/Windows 7/Windows 8
Процессор	Pentium 4 с тактовой частотой 1,3 ГГц или выше (для видео требуется компьютер на базе процессора Core2Duo с тактовой частотой 2,13 ГГц или выше)
Оперативная память	1 ГБ или более (рекомендуется 2 ГБ или более)
Свободное пространство на жестком диске	3 ГБ или более
Параметры монитора	1024 × 768 пикселей или более Минимум 65 536 цветов (рекомендуется 16 770 000 цветов)

- Информацию об использовании программного обеспечения см. в интерактивной справке.

■ Macintosh

1 Вставьте прилагаемый компакт-диск в дисковод CD-ROM.

- Содержимое диска автоматически отобразится в программе Finder. Если оно не отобразилось, дважды щелкните значок CD на рабочем столе.
- Дважды щелкните значок «Setup», чтобы отобразить окно «Setup».



2 Установите программу OLYMPUS Viewer 3.

- Перед началом установки проверьте системные требования.
- Щелкните кнопку «OLYMPUS Viewer 3» и следуйте указаниям на экране для установки программного обеспечения.



Операционная система	Mac OS X v10.5 – v10.8
Процессор	Intel Core Solo/Duo с тактовой частотой 1,5 ГГц или выше (для видео требуется компьютер на базе процессора Core2Duo с тактовой частотой 2 ГГц или выше)
Оперативная память	1 ГБ или более (рекомендуется 2 ГБ или более)
Свободное пространство на жестком диске	3 ГБ или более
Параметры монитора	1024 × 768 пикселей или более Минимум 32 000 цветов (рекомендуется 16 770 000 цветов)

- Другие языки можно выбрать в поле со списком. Информацию об использовании программного обеспечения см. в интерактивной справке.

Копирование изображений на компьютер без использования программы OLYMPUS Viewer 3

Ваш фотоаппарат поддерживает функцию USB Mass Storage Class. Вы можете перенести снимки на компьютер, подключив фотоаппарат к компьютеру при помощи входящего в комплект кабеля USB. Перечисленные ниже операционные системы совместимы с соединением USB:

Windows: Windows XP Home Edition/
Windows XP Professional/
Windows Vista/Windows 7/Windows 8

Macintosh: Mac OS X v10.3 или более поздняя версия

- 1 Выключите фотоаппарат и присоедините его к компьютеру.
 - Расположение порта USB зависит от компьютера. Подробные сведения см. в руководстве по эксплуатации компьютера.
- 2 Включите фотоаппарат.
 - Отображается окно выбора для соединения USB.
- 3 Нажмите $\Delta \nabla$, чтобы выбрать [Хранение].
Нажмите кнопку \odot .
- 4 Компьютер опознает фотоаппарат как новое устройство.

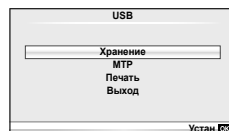

! Осторожно

- При использовании фотоальбома Windows в операционной системе Windows Vista, Windows 7 или Windows 8, выберите [MTP] в действии 3.
- Перенос данных не гарантируется в следующих условиях, даже если ваш компьютер оснащен портом USB:
 - Компьютеры с портом USB, установленном на карте расширения и т. д.
 - Компьютеры без установленной на заводе операционной системы
 - Самостоятельно собранные компьютеры
- Когда фотокамера подключена к компьютеру, органы управления фотокамерой не действуют.
- Если окно, показанное в шаге 2, не отобразилось при подключении фотоаппарата к компьютеру, выберите для параметра [Режим USB] (стр. 75) значение [Авто] в пользовательском меню фотоаппарата.

Рекомендации и сведения о съемке

При установленном аккумуляторе фотоаппарат не включается

Аккумулятор заряжен не полностью

- Зарядите аккумулятор с помощью зарядного устройства.

Аккумулятор временно не работает из-за низкой температуры

- Эффективность работы аккумулятора снижается при низких температурах. Выньте аккумулятор и согрейте его, положив на некоторое время в карман.

При нажатии кнопки спуска затвора не производится съемка

Фотоаппарат автоматически выключился

- Для уменьшения потребления заряда аккумулятора после некоторого периода бездействия фотоаппарат автоматически переходит в режим сна. [Сон] [Автооткл.] (стр. 75)
Если не выполнять никаких действий в течение заданного времени (5 минут) после активации режима сна, фотоаппарат автоматически выключится.

Зарядка вспышки

- На мониторе значок  мигает, когда выполняется зарядка. Подождите, пока значок не перестанет мигать, после чего нажмите кнопку спуска затвора.

Фокусировка невозможна

- Фотоаппарат не может фокусироваться на объектах, которые находятся слишком близко к нему или не подходят для автофокусировки (на экране будет мигать метка подтверждения автофокуса). Увеличьте расстояние до объекта или сфокусируйте фотоаппарат на объекте, имеющем высокую контрастность и расположенном на таком же расстоянии, как и объект съемки, скомпонуйте и выполните снимок.

Объекты, трудные для фокусировки

Автофокусировка может быть затруднена в следующих ситуациях.

Значок подтверждения автофокуса мигает. Следующие объекты не фокусируются.



Объект с низкой контрастностью



Очень яркий свет в центре кадра

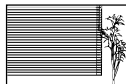

Объект, который не имеет вертикальных линий

Значок подтверждения автофокуса горит, но объект не сфокусирован.



Объекты, расположенные на различных расстояниях

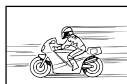

Быстродвижущийся объект



Объект за пределами зоны автофокуса

Снижение шума включено

- При съемке ночных сюжетов используется более длинная выдержка, и отмечается тенденция к появлению искажений на снимках. При съемке в условиях низкой освещенности фотоаппарат автоматически задействует функцию фильтрации искажений после каждого кадра. В это время невозможно сделать следующий кадр. Для [Подавл.Шума] можно установить значение [Откл.].  [Подавл.Шума] (стр. 76)

Число меток АФ уменьшается

Количество и размеры мишеней АФ зависят от соотношения сторон, групповых настроек мишеней и установки для опции [Цифровой телековч.].

Дата и время не установлены

При покупке некоторые настройки фотоаппарата уже установлены.

- Однако при этом настройки даты и времени остаются пустыми. Установите дату и время перед использованием фотоаппарата.  «Установка даты и времени» (стр. 16)

Аккумулятор был вынут из фотоаппарата

- Дата и время возвращаются к заводским настройкам по умолчанию, если фотоаппарат находится без аккумулятора примерно 1 день. Отмена настроек может произойти быстрее, если перед извлечением аккумулятора недолго находился в фотоаппарате. Перед съемкой важных фотографий проверьте правильность настройки даты и времени.

Сброс установленных функций на заводские настройки по умолчанию

При повороте диска режимов или выключении питания в режиме съемки, отличном от режимов **P**, **A**, **S** или **M**, функции, в параметры которых вносились изменения, сбрасываются к заводским настройкам по умолчанию.

Белесоватость снимков

Это явление может возникать при съемке в контровом или полуконтровом свете. Причиной этого являются блики или появление ореола. По возможности продумайте композицию таким образом, чтобы сильные источники света не попадали на снимок. Блики могут иметь место даже при отсутствии источников света на снимке. Используйте блинду для защиты объектива от источников света. Если блинда не дает результата, заслоните объектив от света рукой.  «Сменные объективы» (стр. 107)

На объекте, запечатленном в кадре, появляются непонятные яркие точки

Это может быть вызвано зависанием пикселей в устройстве приема изображения. Выполните [Pixel Mapping].











Если проблема не устраняется, несколько раз выполните картирование пикселей.  «Pixel Mapping - проверка функций обработки изображения» (стр. 104)

Функции, выбор которых невозможен из меню

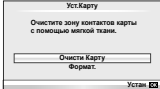
Ряд параметров нельзя выбрать из меню посредством кнопки со стрелками.

- Параметры, не устанавливаемые в текущем режиме съемки.
- Параметры, не устанавливаемые по причине выполненной установки одного из параметров:
Сочетание [] с [Подавл.Шума] и т.д.

Коды ошибок

Сообщение на мониторе	Возможная причина	Способ исправления
 Нет Карты	Карта не вставлена или не может быть идентифицирована.	Вставьте или замените карту.
 Ошиб.Карты	Имеется проблема с картой.	Снова вставьте карту. Если проблема не устраняется, то карту следует отформатировать. Если форматирование карты невозможно, использовать ее нельзя.
 Защита От Зап.	Запись на карту запрещена.	Переключатель защиты карты от записи установлен в положение «LOCK». Разблокируйте переключатель. (стр. 106)
 Карта Пол .	<ul style="list-style-type: none"> Карта заполнена. Дальнейшая съемка и сохранение информации, например, информации печати, невозможны. На карте больше нет свободного места, сохранение данных печати и новых снимков невозможно. 	Замените карту или удалите ненужные снимки. Перед удалением загрузите нужные снимки в компьютер.
	Карта не распознается. Возможно карта не отформатирована.	<ul style="list-style-type: none"> Выберите [Очисти Карту], нажмите  и выключите фотоаппарат. Извлеките карту и протрите ее металлическую поверхность насухо мягкой сухой материей. Выберите [Формат.] ▶ [Да] и затем нажмите , чтобы отформатировать карту. После форматирования с карты будут удалены все данные.
 Нет Изобр.	На карте нет снимков.	Карта не содержит снимков. Сохраните и воспроизведите снимки.
 Ошибка Снимка	Возникла проблема с отображением выбранного снимка в режиме воспроизведения. Или снимок невозможно просматривать на этом фотоаппарате.	Для просмотра снимка на компьютере используйте программное обеспечение для обработки изображений. Если это не удается, значит, файл изображения поврежден.
 Редактирование Невозможно	На данном фотоаппарате невозможно редактировать снимки, сделанные другим фотоаппаратом.	Для просмотра снимка на компьютере нужно использовать программное обеспечение для обработки изображений.
 Ошибка Снимка	Нельзя передавать изображения между устройствами, которые в настоящий момент получают или передают данные.	Увеличьте объем доступной памяти на карте, например, удалив ненужные изображения, или уменьшите размер передаваемых изображений.

Сообщение на мониторе	Возможная причина	Способ исправления
		Выключите фотоаппарат и дайте ему остыть.
 Внутренняя температура фотокамеры слишком высока. Дождитесь понижения.	Температура внутри фотоаппарата поднялась из-за репортажной съемки.	Подождите несколько секунд, чтобы дать фотоаппарату полностью выключиться. Перед продолжением работы необходимо дать фотоаппарату остыть.
 Бат. Разряжена	Аккумулятор разряжен.	Зарядите аккумулятор.
 Нет Подсоед.	Фотокамера неправильно подключена к компьютеру, принтеру, видеомонитору стандарта HDMI или другому прибору.	Правильно подключите фотокамеру.
 Нет Бумаги	В принтере нет бумаги.	Загрузите бумагу в принтер.
 Нет Краски	В принтере кончились чернила.	Замените чернильный картридж в принтере.
 Замятия	Застряла бумага.	Уберите застрявшую бумагу.
Установки Изм.	Во время выполнения настроек фотоаппарата был извлечен лоток для загрузки бумаги или была изменена конфигурация принтера.	Не изменяйте конфигурацию принтера во время выполнения настроек на фотоаппарате.
 Ошиб. Печати	Возникла проблема с принтером и/или фотоаппаратом.	Выключите фотоаппарат и принтер. Проверьте принтер и устраните обнаруженные проблемы перед повторным включением.
 Невозм. Печать	Снимки, записанные на других фотоаппаратах, не могут быть распечатаны на этом фотоаппарате.	Используйте компьютер для печати.
Объектив заблокирован. Разблокируйте объектив.	Выдвигаемый объектив остается сдвинутым.	Выдвиньте объектив. (стр. 13)
Проверьте статус объектива.	В соединении фотоаппарата и объектива возникла проблема.	Выключите фотоаппарат, проверьте соединение объектива и снова включите питание.

Очистка и хранение фотоаппарата

Очистка фотоаппарата

Перед очисткой фотоаппарат следует выключить и извлечь аккумулятор.

Снаружи:

- Аккуратно протрите мягкой тканью. Если фотоаппарат очень грязный, смочите ткань в теплой мыльной воде и хорошо отожмите. Протрите фотоаппарат влажной тканью, а затем вытрите сухой. Если вы пользовались фотоаппаратом на пляже, используйте смоченную чистой водой и хорошо отжатую ткань.
- Если на поверхности захвата появились пятна, удалите их тканью.

Монитор:

- Аккуратно протрите мягкой тканью.

Объектив:

- Сдуйте пыль с объектива имеющимся в продаже устройством продувки. Осторожно протрите объектив бумагой для очистки объективов.

Хранение

- Если фотоаппарат не будет использоваться в течение длительного времени, извлеките аккумулятор и карту. Храните фотоаппарат в прохладном и сухом месте с хорошей вентиляцией.
- Периодически вставляйте аккумулятор и проверяйте работу фотоаппарата.
- Удалите пыль и другие посторонние частицы с корпуса и задних крышек, прежде чем присоединять их.
- При снятом объективе отверстие фотоаппарата должно быть закрыто крышкой, чтобы предотвратить попадание внутрь корпуса пыли. Обязательно наденьте переднюю и заднюю крышку на объектив, прежде чем убирать его.
- После использования фотоаппарата чистите его.
- Не храните его вместе со средствами по борьбе с насекомыми.

Очистка и проверка устройства приема изображения

Фотоаппарат имеет встроенную противопылевую функцию для предотвращения попадания пыли на устройство приема изображения и удаления пыли и грязи с поверхности этого устройства посредством ультразвуковых колебаний. Функция удаления пыли активируется при включении фотоаппарата.



Функция удаления пыли используется одновременно с функцией картирования пикселей, которая проверяет устройство приема изображения и цепи его обработки. Так как противопылевое устройство активируется при каждом включении питания фотоаппарата, для эффективного удаления пыли следует держать фотоаппарат вертикально.



Осторожно

- Не используйте сильных растворителей, таких как бензол или спирт, или ткань, прошедшую химическую обработку.
- Не храните фотоаппарат в местах, где выполняется химическая обработка, чтобы предохранить фотоаппарат от коррозии.
- Если оставить объектив грязным, на его поверхности может появиться плесень.
- После длительного хранения необходимо перед использованием фотоаппарата проверить каждый его компонент. Перед выполнением важных снимков сделайте пробный снимок и проверьте исправность работы фотоаппарата.

Pixel Mapping - проверка функций обработки изображения

Функция картирования пикселей позволяет фотоаппарату проверить и отрегулировать устройство приема изображения и функции обработки изображений. После пользования экраном или непрерывной съемки нужно выждать как минимум одну минуту перед использованием функции картирования пикселей, чтобы обеспечить ее эффективную работу.

1 Выберите [Pixel Mapping] в  Пользовательское меню (стр. 79) на закладке .

2 Нажмите , затем нажмите .

- В процессе картирования пикселей отображается индикатор [Занято]. После окончания распределения пикселей происходит возврат в меню.

Осторожно

- Если вы случайно выключили фотоаппарат во время картирования пикселей, начните заново с шага 1.

Аккумулятор и зарядное устройство

- Используйте одинарный литиево-ионный аккумулятор Olympus. Используйте только оригинальные аккумуляторы OLYMPUS.
- Потребление энергии фотоаппаратом в значительной степени зависит от интенсивности использования и других условий.
- Перечисленные ниже операции требуют больших затрат энергии даже без съемки, и заряд аккумулятора быстро израсходуется.
 - Частое выполнение автофокусировки путем нажатия до половины кнопки спуска затвора в режиме съемки.
 - Демонстрация изображений на мониторе в течение длительного периода.
 - При подключении компьютера или принтера.
- При использовании разряженного аккумулятора фотоаппарат может выключиться без предупреждения о низком уровне заряда аккумулятора.
- При покупке аккумулятор заряжен не полностью. Перед использованием зарядите аккумулятор с помощью входящего в комплект зарядного устройства.
- При использовании зарядного устройства, входящего в комплект поставки, зарядка обычно занимает около 3 часов 30 минут (ориентировочно).
- Не пытайтесь использовать зарядные устройства, которые не предназначены специально для поставляемого аккумулятора, или использовать аккумуляторы, не предназначенные специально для использования с поставляемым зарядным устройством.

! Осторожно

- В случае замены аккумулятора на другой аккумулятор неподходящего типа возникает риск взрыва. Утилизируйте использованный аккумулятор, следуя инструкциям «Меры предосторожности при обращении с аккумулятором» (стр. 126).

Использование зарядного устройства за рубежом

- Зарядное устройство может использоваться почти в любой домашней электросети переменного тока с напряжением от 100 В до 240 В (50/60 Гц) по всему миру. Однако в разных странах конфигурация сетевой розетки может отличаться, поэтому для вилки зарядного устройства может понадобиться переходник. Дополнительную информацию можно получить в местной электромастерской или у туроператора.
- Не пользуйтесь имеющимися в продаже дорожными переходниками, так как это может привести к повреждению зарядного устройства.

Используемые карты

В этом руководстве все устройства хранения данных упоминаются как «карты». С фотоаппаратом можно использовать карты памяти SD (продаются в магазинах) следующих типов: SD, SDHC, SDXC, Eye-Fi и FlashAir (с функцией беспроводной связи). Новейшая информация об этом находится на веб-сайте Olympus.



Переключатель защиты от записи карты SD

На корпусе карты SD есть переключатель защиты от записи. Если установить переключатель в положение «LOCK», выполнить запись, удаление или форматирование данных на карте будет невозможно. Для выполнения записи верните переключатель в положение разблокировки.



⚠ Осторожно

- Данные на карте памяти не уничтожаются даже при их удалении или форматировании карты. Выбрасывая карту, необходимо привести ее в негодность, чтобы не допустить утечки конфиденциальной информации.
- Карты «FlashAir» не могут быть отформатированы. Для форматирования карты FlashAir используйте программное обеспечение, поставляемое с картой.
- Используйте карту FlashAir или Eye-Fi в соответствии с законодательством и нормами страны, в которой используется фотоаппарат. Извлекайте карту FlashAir или Eye-Fi из фотоаппарата или отключайте функции карты в самолетах и других местах, где ее использование запрещено. 📵 «Использование опции подключения к смартфону» (стр. 70), [Eye-Fi] (стр. 80)
- Во время работы карты FlashAir и Eye-Fi могут нагреваться.
- При использовании карты FlashAir и Eye-Fi аккумулятор может разрядиться быстрее.
- При использовании карты FlashAir и Eye-Fi фотокамера может работать медленнее.
- Если установить переключатель защиты от записи карты FlashAir в положение «LOCK», функция беспроводной связи будет недоступна.

Выбирайте объектив в соответствии с сюжетом и творческими задачами. Применяйте объективы, предназначенные исключительно для использования в системе Micro Four Thirds с маркировкой M.ZUIKO DIGITAL или символом, показанным справа. С помощью адаптера можно также использовать объективы систем Four Thirds и OM.



! Осторожно

- При установке или снятии крышки корпуса и объектива с фотоаппарата держатель объектива на фотоаппарате должен быть направлен вниз. Это предотвращает попадание пыли и других посторонних предметов внутрь фотоаппарата.
- Не снимайте крышку корпуса и не устанавливайте объектив в запыленных местах.
- Не направляйте прикрепленный к фотоаппарату объектив на солнце. Это может привести к неисправности фотоаппарата или даже к воспламенению вследствие эффекта усиления солнечного света, фокусируемого объективом.
- Не теряйте крышку корпуса и заднюю крышку.
- При снятом объективе отверстие фотоаппарата должно быть закрыто крышкой, чтобы предотвратить попадание внутрь корпуса пыли.

Технические характеристики объектива M.ZUIKO DIGITAL

■ Названия деталей

- 1 Передняя крышка
- 2 Резьба для крепления фильтра
- 3 Фокальное кольцо
- 4 Кольцо трансфокатора (только для трансфокаторов)
- 5 Указатель крепления
- 6 Задняя крышка
- 7 Электрические контакты
- 8 Переключатель UNLOCK (только для выдвигающихся объективов)
- 9 Декоративное кольцо (только для некоторых объективов; снимите при установке бленды)

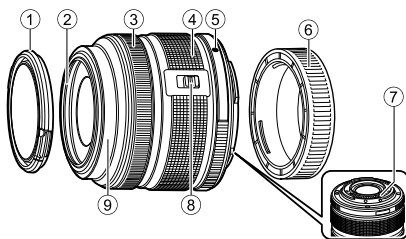

■ Использование объективов с механическим зумом с функциями макросъемки (ED12-50mm f3.5-6.3EZ)

Работа объектива определяется положением кольца увеличения.

Кнопка **MACRO**



Удерживать нажатой

MACRO

Кольцо трансфокатора

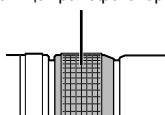

E-ZOOM

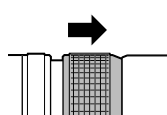

M-ZOOM

E-ZOOM (Механический зум)	Поворачивайте кольцо зума, чтоб активировать механический зум. Скорость зума определяется величиной поворота.
M-ZOOM (Ручной зум)	Поворачивайте кольцо зума, чтобы увеличить или уменьшить кратность зума.
MACRO (Макросъемка)	Для фотографирования предметов, находящихся в диапазоне от 0,2 до 0,5 м, нажмите кнопку MACRO и передвиньте кольцо зума вперед. Зум не функционирует.

- Функцию кнопки **L-Fn** можно выбрать в пользовательском меню камеры.

■ Управление фокусировкой Snapshot focus (17mm f1.8, ED12mm f2.0)

Передвиньте фокальное кольцо в направлении, показанном стрелкой, чтобы изменить метод фокусировки.

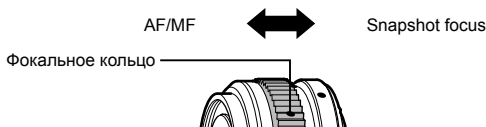

Механизм фокусировки Snapshot focus позволяет фокусироваться с помощью фокального кольца по съемочному расстоянию. Фотоаппарат фокусируется на глубине резкости, соответствующей установленному значению диафрагмы.

- Рекомендуется устанавливать значение диафрагмы не менее F5.6.
- Съемку можно вести на выбранном расстоянии независимо от выбранного на фотоаппарате режима автофокуса.

■ Управление ультратонким объективом (BCL-1580)

Используйте рычажок ручной фокусировки для открытия объектива ограничитель и переключения фокуса между бесконечностью и макрорежимом.

- Обмен данными между камерой и объективом отсутствует.
- Некоторые функции камеры использовать нельзя.
- Для функции стабилизации изображения установите фокусное расстояние на 15 мм.

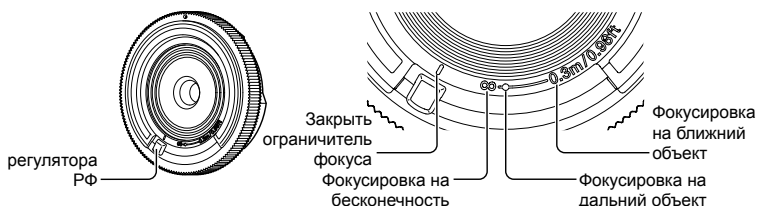

■ Сочетания объектива и фотоаппарата

Объектив	Фотоаппарат	Крепление	AF	Замер
Объектив системы Micro Four Thirds	Фотокамера системы Micro Four Thirds	Да	Да	Да
Объектив системы Four Thirds		Крепление возможно с помощью крепежного адаптера	Да*1	Да
Объективы системы OM			Нет	Да*2
Объектив системы Micro Four Thirds	Фотокамера системы Four Thirds	Нет	Нет	Нет

*1 Значения [C-AF] и [C-AF+TR] для параметра [Реж.Автофок.] использовать невозможно.

*2 Точный замер невозможен.

■ Основные технические данные объектива

Наименование	14-42mm f3.5-5.6 II R	ED40-150mm f4.0-5.6R	ED14-150mm f4.0-5.6
Байонет	Держатель Micro Four Thirds		
Фокусное расстояние	14 – 42 мм	40 – 150 мм	14 – 150 мм
Макс. диафрагма	f/3,5–5,6	f/4,0–5,6	f/4,0–5,6
Угол изображения	75°–29°	30,3°–8,2°	75°–8,2°
Конфигурация объектива	7 групп, 8 линз	10 групп, 13 линз	11 групп, 15 линз
Регулировка диафрагмы	f/3,5–22	f/4,0–22	f/4,0–22
Съемочное расстояние (Фокусное расстояние)	0,25 м–∞ (14–19 мм) 0,3 м–∞ (20–42 мм)	0,9 м–∞	0,5 м–∞
Регулировка фокуса	Переключение AF/MF		
Масса (без учета бленды и крышки)	113 г	190 г	260 г
Размеры (Макс. диаметр × длина)	ø56,5×50 мм	ø63,5×83 мм	ø63,5×83 мм
Диаметр резьбы крепления фильтра	37 мм	58 мм	58 мм
Бленда	LH-40	LH-61D	LH-61C

Наименование	ED12-50mm f3.5-6.3EZ	17mm f1.8	BCL-1580 (15mm f8)
Байонет	Держатель Micro Four Thirds		
Фокусное расстояние	12 – 50 мм	17 мм	15 мм
Макс. диафрагма	f/3,5–6,3	f/1,8	f/8
Угол изображения	84°–24°	64°	72°
Конфигурация объектива	9 групп, 10 линз	6 групп, 9 линз	3 групп, 3 линз
Регулировка диафрагмы	f/3,5–22	f/1,8 - 22	Фиксированная f/8
Съемочное расстояние (Фокусное расстояние)	0,35 м–∞ 0,2 м – 0,5 м (макросрежим)	0,25 м – ∞	0,30 м – ∞
Регулировка фокуса	Переключение AF/MF	AF/MF, snapshot focus	MF
Масса (без учета бленды и крышки)	212 г	120 г	22 г
Размеры (Макс. диаметр × длина)	ø57×83 мм	ø57,5×35,5 мм	ø56×9 мм
Диаметр резьбы крепления фильтра	52 мм	46 мм	–
Бленда	LH-55B	LH-48B	–

! Осторожно

- При использовании нескольких фильтров или фильтра большой толщины возможно обрезание краев снимков.

Режим записи и размер файла/количество доступных для сохранения снимков

Указанный в таблице размер файла является приблизительным для файлов с соотношением размеров 4:3.

Режим записи	Количество пикселей (Подсчет Пикселей)	Сжатие	Формат файла	Размер файла (МБ)	Оставшееся количество кадров*
RAW		Сжатие без потери данных	ORF	Приблизительно 17	41
LSF	4608×3456	1/2,7	JPEG	Приблизительно 11	79
LF		1/4		Приблизительно 7,5	114
LN		1/8		Приблизительно 3,5	248
LB		1/12		Приблизительно 2,4	369
MSF	3200×2400	1/2,7		Приблизительно 5,6	155
MF		1/4		Приблизительно 3,4	257
MN		1/8		Приблизительно 1,7	508
MB		1/12		Приблизительно 1,2	753
MSF	2560×1920	1/2,7		Приблизительно 3,2	271
MF		1/4		Приблизительно 2,2	398
MN		1/8		Приблизительно 1,1	782
MB		1/12		Приблизительно 0,8	1151
MSF	1920×1440	1/2,7		Приблизительно 1,8	476
MF		1/4		Приблизительно 1,3	701
MN		1/8		Приблизительно 0,7	1356
MB		1/12		Приблизительно 0,5	1968
MSF	1600×1200	1/2,7		Приблизительно 1,3	678
MF		1/4		Приблизительно 0,9	984
MN		1/8		Приблизительно 0,5	1906
MB		1/12		Приблизительно 0,4	2653
SSF	1280×960	1/2,7	Приблизительно 0,9	1034	
SF		1/4	Приблизительно 0,6	1488	
SN		1/8	Приблизительно 0,4	2773	
SB		1/12	Приблизительно 0,3	3813	
SSF	1024×768	1/2,7	Приблизительно 0,6	1564	
SF		1/4	Приблизительно 0,4	2260	
SN		1/8	Приблизительно 0,3	4068	
SB		1/12	Приблизительно 0,2	5547	
SSF	640×480	1/2,7	Приблизительно 0,3	3589	
SF		1/4	Приблизительно 0,2	5085	
SN		1/8	Приблизительно 0,2	7627	
SB		1/12	Приблизительно 0,1	10170	

*При использовании карты SD емкостью 1 Гб.

! Осторожно

- Оставшееся количество кадров может изменяться в зависимости от объекта, настроек сохранения данных печати и других факторов. В некоторых случаях количество отображаемых на мониторе хранящихся фотографий не меняется, даже когда вы делаете новые снимки или удаляете старые.
- Актуальный размер файла зависит от объекта.
- Максимальное количество сохраняемых фотоснимков, отображаемое на экране, составляет 9999.
- Информацию о действительной длительности записи для видеосъемки см. на веб-сайте Olympus.

Использование аксессуаров, приобретаемых отдельно

Электронный видоискатель (VF-4)

Электронный видоискатель VF-4 включается автоматически при просмотре через него. Если видоискатель включен, отображение на экране фотоаппарата выключается. С помощью установок меню можно указать, будет ли отображение автоматически переключаться между видоискателем и экраном. Учтите, что меню и другая информация о настройках будут отображаться на экране фотоаппарата даже после включения видоискателя.

! Осторожно

- В следующих случаях видоискатель может не выключаться автоматически: в режиме сна / при съемке в режиме видео, 3D, мультиэкспозиции, с ручной выдержкой, с ручным открыванием/закрыванием затвора и т.д. / при нажатии кнопки спуска затвора наполовину / при повороте экрана
- В некоторых случаях видоискатель может не включаться автоматически при просмотре через него, например, если пользователь носит очки или в условиях сильного солнечного света. Перейдите в режим ручного переключения.

■ Установка и снятие электронного видоискателя

Снимите крышку разъема, нажав кнопку разблокировки фиксатора, а затем установите видоискатель, задвигая его в «горячий башмак» фотоаппарата до упора.

- Чтобы снять видоискатель, выключите фотоаппарат и снимите видоискатель, удерживая нажатой кнопку разблокировки фиксатора.

Установка

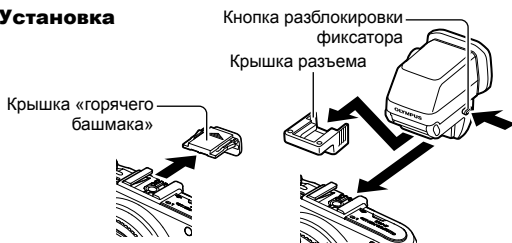

Снятие

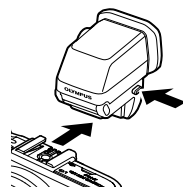

■ Использование диска настройки диоптрий

Включите питание фотоаппарата, а затем установите диск настройки диоптрий в положение, в котором изображение будет видно в видоискателе.

- Максимальный угол поворота составляет 90°.



■ Ручное переключение между видоискателем и экраном

Выключите режим автоматического переключения и управляйте переключением кнопкой на внешнем видоискателе.

- 1 В меню Меню аксессуарного порта выберите [EVF] и нажмите кнопку .
- 2 Выберите [Авто перекл. ЭВИ] и нажмите кнопку .
 - Это же меню можно открыть путем нажатия и удерживания кнопки на видоискателе VF-4.
- 3 Выберите [Откл.] и нажмите кнопку .
- Нажмите кнопку на внешнем видоискателе, чтобы переключить отображение между видоискателем и экраном.

■ Основные технические данные (VF-4)

Количество пикселей	Приблизительно 2 360 000 пикселей
Поле зрения	100 %
Увеличение видоискателя	Приблизительно 1,48 (-1 м ⁻¹ объектив 50 мм / бесконечность)
Расстояние до точки обзора	Приблизительно 21 мм (-1 м ⁻¹) (от окуляра)
Диапазон настройки диоптрий	От -4,0 до +2,0 м ⁻¹
Вес	42 г (без крышки разъема)
Размеры	30,4 мм (Ш) × 48,2 мм (В) × 47,8 мм (Г)

Осторожно

- При переноске фотоаппарата не держите его за видоискатель.
- Не допускайте попадания прямых солнечных лучей в видоискатель через окуляр.

Внешние вспышки, предназначенные для использования с этим фотоаппаратом

Для достижения требуемого эффекта вспышки вы можете использовать с фотоаппаратом продаваемые отдельно внешние вспышки. Внешние вспышки обмениваются информацией с фотоаппаратом, что позволяет управлять режимами вспышки с помощью различных режимов, например TTL-AUTO и Super FP. Внешнюю вспышку, предназначенную для использования с этим фотоаппаратом, можно установить на фотоаппарате, прикрепив ее к гнезду «горячий башмак» фотоаппарата. Кроме того, вспышку можно присоединить к держателю для вспышки на фотоаппарате, используя кабель для держателя (дополнительно). См. документацию к внешним вспышкам. Верхний предел выдержки при использовании вспышки составляет 1/200 сек.

Возможные функции при использовании внешних устройств вспышки

Дополнительная вспышка	Режим управления вспышкой	GN (Guide number – Показатель продолжительности вспышки) (ISO100)	Режим RC
FL-600R	TTL-AUTO, AUTO, MANUAL, FP TTL AUTO, FP MANUAL	GN36 (85 мм*) GN20 (24 мм*)	✓
FL-300R	TTL-AUTO, MANUAL	GN20 (28 мм*)	✓
FL-14	TTL-AUTO, AUTO, MANUAL	GN14 (28 мм*)	–
RF-11	TTL-AUTO, MANUAL	GN11	–
TF-22		GN22	–

* Фокусное расстояние объектива (рассчитано для 35 мм пленочного фотоаппарата).

Фотосъемка с беспроводным удаленным управлением вспышкой

Внешние вспышки, поддерживающие режим удаленного управления и предназначенные для использования с этим фотоаппаратом, могут применяться для фотосъемки с беспроводным управлением. В фотоаппарате предусмотрена возможность управления прилагаемой вспышкой и до трех независимых групп вспышек с дистанционным управлением. Подробную информацию можно найти в руководствах по эксплуатации внешних вспышек.

1 Установите удаленные вспышки в режим RC и расставьте их, как это необходимо.

- Включите внешние вспышки, нажмите кнопку MODE и выберите режим RC.
- Выберите канал и группу для каждой внешней вспышки.

2 Выберите значение [Вкл.] для параметра [**⚡** Режим Ду] в **☰** Меню съемки 2 (стр. 115).

- Панель управления LV super control panel переключится на режим RC.
- Для переключения между режимами отображения панели управления LV super control panel нажимайте кнопку **INFO**.
- Выберите режим вспышки (обратите внимание, что подавление эффекта красных глаз недоступно в режиме RC).

3 Настройте параметры для каждой группы с помощью панели управления LV super control panel.

Группа

- Выберите режим управления вспышкой и настройте интенсивность вспышки отдельно для каждой группы. Выберите мощность вспышки для режима MANUAL.

Выполните нужные настройки для вспышки фотоаппарата.



4 Установите прилагаемую вспышку на фотокамеру, а затем поднимите вспышку.

- Убедившись, что встроенная вспышка и удаленная вспышка заряжены, сделайте пробный снимок.

■ Диапазон беспроводного управления вспышкой

Расставьте беспроводные вспышки, направив их дистанционными датчиками в сторону фотоаппарата. На следующем рисунке указаны приблизительные допустимые расстояния для размещения вспышек. Фактический диапазон управления зависит от местных условий.

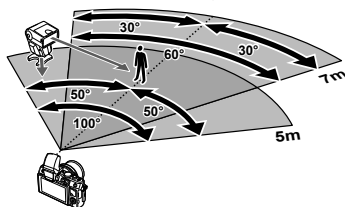

⚠ Осторожно

- Рекомендуется использовать одну группу, состоящую не более, чем из трех удаленных вспышек.
- Удаленные вспышки не могут использоваться дольше 4 секунд для медленной синхронизации при поздней вспышке или экспозиции с компенсацией вибраций.
- В результате предварительных срабатываний прилагаемой вспышки объект съемки, который находится слишком близко от фотокамеры, может оказаться переэкспонированным (этот эффект можно уменьшить путем снижения мощности вспышки, например, с помощью рассеивателя).
- Верхний предел времени синхронизации вспышки составляет 1/160 сек. при использовании вспышки в режиме дистанционного управления.

Другие внешние вспышки

При установке внешней вспышки стороннего производителя на «горячий башмак» следует принимать во внимание следующие ограничения.

- Использование устаревших вспышек, которые подают на X-контакт «горячего башмака» ток, превышающий примерно 24 В, приведет к повреждению фотоаппарата.
- Подключение вспышек с сигнальными контактами, которые не отвечают спецификациям Olympus, может привести к повреждению фотоаппарата.
- Используйте только в режиме съемки **M** с выдержкой более 1/160 сек. и чувствительностью ISO, отличной от [Авто].
- Управление вспышкой возможно только путем настройки в ручном режиме значений диафрагмы и чувствительности ISO, установленных в фотоаппарате. Яркость вспышки можно регулировать, изменяя диафрагму или чувствительность ISO.
- Выбирайте вспышку с углом освещения, который отвечает особенностям объектива. Угол освещения обычно выражается через эквивалентное фокусное расстояние 35-мм фотоаппарата.









Уровни меню

*1: Можно добавить в [Инд.Сброс].

*2: Установки по умолчанию можно восстановить, выбрав для опции [Полное] значение [Сброс].

*3: Установки по умолчанию можно восстановить, выбрав для опции [Основное] значение [Сброс].

Меню съемки

Закладка	Функция		По умолчанию	*1	*2	*3		
	Уст.Карту		—				59	
	Сброс/Инд.Сброс		—		✓		59	
	Режим Цвета		 Natural	✓	✓	✓	48	
		Фотоснимок	 N	✓	✓	✓	52	
		Видеоролик	MOV FullHD 60FPS					
	Пропорции Кадра		4:3	✓	✓	✓	51	
	Цифровой телеконв.		Откл.	✓	✓	✓	66	
			<input type="checkbox"/>	✓	✓	✓	35	
	Стабилизация		S-IS1	✓	✓	✓	47	
			M-IS2	✓	✓	✓		
	Брекетинг	AE BKT		Откл.				63
		WB BKT	A-B	Откл.				63
			G-M					
		FL BKT		Откл.	✓	✓	✓	63
		ISO BKT		Откл.				64
		ART BKT		Откл.				64
		HDR BKT		Откл.				64
	Мультиэкспозиция	Кол. Кадров		Откл.				64
		Автокоррект.		Откл.		✓	✓	
		Наложение		Откл.				
	Настр. Time laps			Off				65
		Кол. Кадров		99				65
		Ожидание		00:00:01		✓	✓	
		Интервал		00:00:01				
		Видео из снимков		Off				
		Режим Ду		Откл.	✓	✓	✓	113

▶ Меню просмотра

Закладка	Функция		По умолчанию	*1	*2	*3	👉	
▶	📄	Старт	—				42	
		BGM	Melancholy		✓	✓		
		Эффект	Затенение		✓	✓		
		Слайд	Все		✓	✓		
		Интервал Сл-Дшоу	3 сек		✓			
		Интервал Видео	КОРОТ.		✓			
	📁	Вкл.			✓	✓	67	
	Редакт.	Выб. Фото	Редакт. RAW	—				67
			Редакт. JPEG	—				68
			🎤	—				69
Наложение		—				69		
📄			—			92		
Защ Сброса			—				69	
Подключение к смартфону			—				70	

Ÿ Настройка

Закладка	Функция		По умолчанию	*1	*2	*3	👉
Ÿ	⏸		—				16
	🗨*		—				71
	📷		⏸ ±0, 🌞 ±0, Vivid		✓	✓	71
	Просм.Зап.		0,5 сек	✓	✓	✓	71
	⚙️/🗨 Меню	⚙️ Меню	Откл.		✓		71
		🗨 Меню	Откл.				
	Прошивки			—			

* Настройки зависят от страны, в которой был куплен фотоаппарат.

⚙️ Пользовательское меню

Закладка	Функция		По умолчанию	*1	*2	*3	👉		
⚙️	Аф/Рф						73		
	Реж. Автофок.	Фотоснимок	S-AF		✓	✓		✓	
		Видеоролик	C-AF						
	Постоянный Аф		Откл.		✓	✓		✓	
	AEL/AFL		S-AF	mode1		✓		✓	✓
			C-AF	mode2	✓				
			MF	mode1					
	Возврат Фокуса		Вкл.		✓	✓			
	Автофок. BULB/TIME		Вкл.		✓	✓		✓	
	Кольцо Фокусир.		🔄		✓	✓		✓	
	Рф Помощник		Откл.		✓	✓			
	📄 Уст. Дом		📄			✓		✓	
	Подсветка Аф		Вкл.		✓	✓		✓	
☺ Приоритет Лиц		👤		✓	✓				

Закладка	Функция	По умолчанию	*1	*2	*3		
	Кнопки/Диск						
	Функция Кнопки	Функция					73
		Функция	REC				
		Функция					
		Функция		✓	✓		
		Функция	Быстр. функц.				
	Функции Диска	Функция	АФ Стоп				
		P					
		A	Диафрагма	✓	✓		
		S	Выдержка				
	Направл. Диска	Экспозиция	Диск1				
		Меню	Диск1	✓	✓		
	Блокир.		Вкл.	✓	✓		
	Функции диска		Откл.				
		Спуск/					
Приорит. Спуска S		Откл.	✓	✓	✓	74	
Приорит. Спуска C		Вкл.	✓	✓	✓		
L кадр/сек		3 к/с	✓	✓	✓		
H кадр/сек		8 к/с	✓	✓	✓		
+ IS Выкл		Вкл.	✓	✓			
Приор. I.S объектива		Откл.	✓	✓	✓		
Задержка спуска	Нормально		✓				
	Монитор/ /Пк						
	HDMI	HDMI Выход	1080i		✓		74
		HDMI Упр.	Откл.		✓		
	Видеовыход		—				
	Настр. Упр.	iAUTO	Фотогид		✓		
		P/A/S/M	Live Control		✓		
		ART	Худ. Меню		✓		
		SCN	Сюж. Меню		✓		
	Настр. Инфо	Инфо	Только Фото, Полностью	✓	✓	✓	
		LV-Info	Только Фото,	✓	✓		
	Настр.	25 , Календарь		✓	✓		
	Отображение		Откл.	✓	✓		
	Настр. Режима Съемки		Вкл.	✓	✓		
	Настр.	Пересветы	255				
	Гистограммы	Тени	0		✓		
	Гид Режима		Вкл.		✓		
	Увеличить LV		Откл.	✓	✓	✓	
	Частота Кадров		Нормально	✓	✓	✓	
	Режим Art LV		mode1		✓		
	Уменьш. Мерцания		Авто		✓		
	Режим LV Close Up		mode1		✓		
Режим Макро		mode1		✓			
Подсвет. ЖК		Hold	✓	✓	✓		
Автооткл .		1 min	✓	✓	✓		
		Вкл.	✓	✓	✓		
Режим USB		Авто		✓	✓		
75							

Закладка	Функция	По умолчанию	*1	*2	*3		
	Эксп.//ISO						
	EV Step	1/3EV	✓	✓	✓	76	
	Подавл. Шума	Авто	✓	✓	✓		
	Фильтр Шума	Стандарт	✓	✓	✓		
	ISO	Авто	✓	✓	✓		
	ISO Step	1/3EV	✓	✓	✓		
	ISO-Авто Настр.	Верхний Порог: 1600 По-Умолчанию: 200	✓	✓	✓		
	ISO-Авто	P/A/S	✓	✓			
	Замер		✓	✓	✓		
	Считывание AEL	Авто	✓	✓	✓		
	Таймер BULB/TIME	8 min	✓	✓	✓		
	Live BULB	Откл.	✓	✓			
Live TIME	1 сек	✓	✓				
Анти-Шок	Откл.	✓	✓	✓			
	Персон,						
	X-Синхр.	1/250	✓	✓	✓	77	
	Нижний Порог	1/60	✓	✓	✓		
+	Откл.	✓	✓	✓			
	-/Цвет/ББ						
	Настройка		—	✓	✓	✓	77
	Подсчет Пикселей	Middle Small	2560×1920 1280×960	✓	✓	✓	
	Комп. Виньетир.		Откл.	✓	✓	✓	
	ББ	Авто	A:0, G:0	✓	✓	✓	
Коррекц. WB	Применить Отменить	— —	✓	✓			
	Сохр. тепл. цвета		Вкл.	✓	✓	✓	78
	+WB		WB Авто	✓	✓	✓	
	Цвет. Простр.		sRGB	✓	✓	✓	
	Запись/Удаление						
	Быстр. Удал		Откл.	✓	✓	✓	78
	RAW+Jpg Удл		RAW+JPEG	✓	✓	✓	
	Имя Файла		Сброс	✓			
	Изм. Имя Файла		Откл.	✓			
	Приорит. Да/Нет		Нет	✓	✓		
	dPi Настройка		350dPi	✓			
	Авторство	Авторская Инфо.		Откл.	✓		79
		Имя Автора		—			
		Авторск. Название		—			
	Видеоролик						
	Режим		P		✓		79
	Видео		Вкл.	✓	✓	✓	
	Видео-эффект		Откл.		✓		
	Уменьш. шума ветра		Откл.		✓		
Громкость записи		Стандарт		✓			

Закладка	Функция	По умолчанию	*1	*2	*3		
	Настройки						
	Pixel Mapping		—				79
	Сдвиг Экспозиции		±0	✓	✓		
	Уровень	±0		✓		80	
	Настроить Уровень		—		✓		
	Настройки тачскрина		Вкл.	✓	✓		
Eye-Fi		Вкл.		✓			

Меню аксессуарного порта

Закладка	Функция	По умолчанию	*1	*2	*3			
	Отпр. Через PENPAL							
	Подождите		—				89, 90	
	Адресная Книга	Список Устройств	—				90	
		Таймер Поиска	30 сек		✓			
		Новое Устройство	—					
	Мой PENPAL		—				91	
	Размер Снимка		Размер1: Мал.		✓			
		Альбом PENPAL						
		Копир. Все		—				91
		Защ Сброса		—				
Исп. Памяти		—						
Настр. Памяти		—						
Размер Копии		Размер2: Сред.		✓				
	Электр. Видеискатель							
	Настройка EVF		±0, ±0		✓	✓	91	
Авто перекл. ЭВИ		Вкл.		✓		91		

Спецификация

■ Фотоаппарат

Тип продукта	
Тип продукта	Цифровой фотоаппарат со сменным объективом стандарта Micro Four Thirds
Объектив	M.Zuiko Digital, объектив системы Micro Four Thirds
Байонет	Держатель Micro Four Thirds
Эквивалент фокусного расстояния 35-мм пленочного фотоаппарата	Приблизительно удвоенное фокусное расстояние объектива
Устройство приема изображения	
Тип продукта	Датчик Live MOS 4/3 дюйма
Общее количество пикселей	Приблизительно 17 200 000 пикселей
Количество эффективных пикселей	Приблизительно 16 050 000 пикселей
Размер экрана	17,3 мм (по горизонтали) × 13,0 мм (по вертикали)
Соотношение сторон	1,33 (4:3)
Живое изображение	
Датчик	Использование датчика Live MOS
Поле зрения	100%
Монитор	
Тип продукта	Цветной сенсорный жидкокристаллический TFT-дисплей 3,0" с переменным углом наклона (вверх: примерно 170°, вниз: примерно 65°)
Общее количество пикселей	Приблизительно 460 000 точек (соотношение сторон 16:9)
Затвор	
Тип продукта	Компьютеризированный шторно-щелевой затвор
Затвор	1/4000 - 60 сек., ручная выдержка BULB, ручная выдержка TIME
Автофокус	
Тип продукта	Система определения контрастности фотоприемника
Точки фокусировки	35 точек
Выбор точки фокусировки	Автоматически, дополнительно
Настройка экспозиции	
Система замера	Система замера TTL (замер фотоприемника) Цифровой замер ESP, средневзвешенный замер по центру, точечный замер
Диапазон замера	EV 0 - 20 (цифровой замер ESP/средневзвешенный замер по центру/точечный замер)
Режимы съемки	Д ISO: iAUTO/ P : Программная автоматическая экспозиция (возможна программная коррекция)/ A : Автоматическая экспозиция с приоритетом диафрагмы/ S : Автоматическая экспозиция с приоритетом выдержки/ M : Ручная/ ART : Художественный фильтр/ SCN : Сюжет/ Q : Видеозапись
Чувствительность ISO	LOW, 200 - 25600 (шаг 1/3, 1 EV)
Коррекция экспозиции	±3 EV (шаг 1/3, 1/2, 1 EV)
Баланс белого	
Тип продукта	Устройство приема изображения
Режимы настройки	Автоматический/предварительная настройка баланса белого (7 настроек)/пользовательская настройка баланса белого/баланс белого по эталону
Сохранение	
Память	SD, SDHC, SDXC, Eye-Fi и FlashAir (с функцией беспроводной связи) поддерживается UHS-I
Система сохранения	Цифровая запись, JPEG (в соответствии с Правилами разработки для файловых систем фотоаппаратов (DCF)), данные в формате RAW, Формат MP
Применимые стандарты	Exif 2.3, Digital Print Order Format (DPOF), PRINT Image Matching III, PictBridge
Запись звука с фотографиями	Формат Wave
Видеозапись	MPEG-4 AVC/H.264 / Motion JPEG
Звук	Стерео, PCM 48 кГц
Воспроизведение	
Формат отображения	Подактовое воспроизведение/просмотр с увеличением/индекс/отображение календаря
Серийная съемка	
Режимы	Однокадровый режим съемки, репортажная съемка, автоспуск
Репортажная съемка	До 8 кадров в секунду (1/4)

Автоспуск	Время срабатывания: 12 сек./2 сек./настраиваемое
Функция энергосбережения	Переключение в спящий режим: 1 минута (может настраиваться), Отключение питания: 5 минут
Вспышка	
Режим управления вспышкой	TTL-AUTO (режим предварительной вспышки TTL)/MANUAL
Выдержка синхронизации	1/250 с или больше
Разъем для внешнего подключения	
Универсальный разъем (разъем USB, разъем AV)/микро-разъем HDMI (тип D)/порт для подключения аксессуаров	
Питание	
Аккумулятор	Литиево-ионный аккумулятор, 1 шт.
Размеры/масса	
Размеры	110,5 мм (Ш) × 63,7 мм (В) × 38,2 мм (Г) (без выступающих частей)
Вес	Приблизительно 325 г (включая аккумулятор и карту памяти)
Условия эксплуатации	
Температура	0 - 40 °C (эксплуатация)/-20 - 60 °C (хранение)
Влажность	30 - 90% (эксплуатация)/10 - 90% (хранение)

HDMI, эмблема HDMI и High-Definition Multimedia Interface являются торговыми марками или зарегистрированными торговыми марками компании HDMI Licensing LLC.



■ FL-LM1 Вспышка

Ведущее число	7 (ISO100•м) (10 (ISO200•м))
Угол освещения	Соответствует объективам с фокусным расстоянием 14 мм (35-мм эквивалент: 28 мм)
Размеры	Приблизительно 39,2 мм (Ш) × 32,2 мм (В) × 43,4 мм (Г)
Вес	Приблизительно 25 г

■ Литиево-ионный аккумулятор

МОДЕЛЬ №	BLS-5
Тип продукта	Перезаряжаемый ионно-литиевый аккумулятор
Номинальное напряжение	7,2 В постоянного тока
Номинальная емкость	1150 мАч
Количество циклов заряда	Приблизительно 500 циклов (в зависимости от условий эксплуатации)
Температура окружающей среды	0 - 40 °C (зарядка)
Размеры	Приблизительно 35,5 мм (Ш) × 12,8 мм (В) × 55 мм (Г)
Вес	Приблизительно 44 г

■ Зарядное устройство для литиево-ионного аккумулятора

МОДЕЛЬ №	BCS-5
Номинальное входное напряжение	100 - 240 В переменного тока (50/60 Гц)
Номинальное выходное напряжение	8,35 В постоянного тока, 400 мА
Длительность зарядки	Приблизительно 3 часа 30 минут (при комнатной температуре)
Температура окружающей среды	0 - 40 °C (эксплуатация)/-20 - 60 °C (хранение)
Размеры	Приблизительно 62 мм (Ш) × 38 мм (В) × 83 мм (Г)
Вес (без кабеля переменного тока)	Приблизительно 70 г

- Кабель переменного тока, поставляемый с этим устройством, предназначен для использования только с этим устройством и не может использоваться с другими устройствами. Не используйте кабели других устройств с данным устройством.

ХАРАКТЕРИСТИКИ МОГУТ МЕНЯТЬСЯ БЕЗ УВЕДОМЛЕНИЯ И ОБЯЗАТЕЛЬСТВ СО СТОРОНЫ ИЗГОТОВИТЕЛЯ.

Состав системы

Питание



BLS-5
Литиево-ионный аккумулятор



BCS-5
Зарядное устройство для литиево-ионного аккумулятора

Использование дистанционного управления

RM-UC1

Кабель дистанционного управления



Соединительный кабель

Кабель USB/
Кабель AV/
Кабель HDMI

Рукоятка фотоаппарата

MCG-1/MCG-2/
MCG-3PR

Чехол / ремешок

Плечевой ремень
Футляр фотокамеры

Система для подводной съемки

Бокс для подводной съемки

Карта памяти*

SD/SDHC/
SDXC/
Eye-Fi/
FlashAir

Программное обеспечение

OLYMPUS Viewer

Программное обеспечение для работы с цифровыми фотографиями

Видоискатель



VF-1
Оптический видоискатель



VF-4
Электронный видоискатель

E-PL6

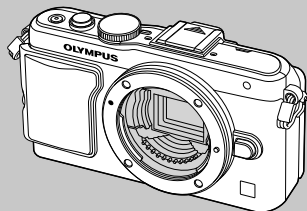

Устройства, подключаемые к порту для подключения аксессуаров



OLYMPUS PENPAL PP-1³
Устройство связи

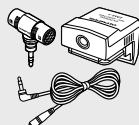

SEMA-1
Комплект адаптера для микрофона 1

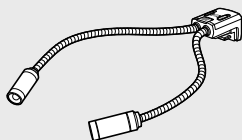

MAL-1
Парная макровспышка

*1 С адаптером можно использовать не все объективы. Более подробные сведения приведены на официальном веб-сайте Olympus. Также, пожалуйста, учтите, что объективов система OM прекращено.

*2 Список совместимых объективов приведен на веб-сайте Olympus.

□ : Изделия, совместимые с E-PL6

■ : изделия, поступающие в продажу

Новейшая информация об этом находится на веб-сайте Olympus.

Объектив



M.ZUIKO DIGITAL ED12-50mm f3.5-6.3 EZ
M.ZUIKO DIGITAL ED 12mm f2.0
M.ZUIKO DIGITAL 17mm f1.8
M.ZUIKO DIGITAL 17mm f2.8
M.ZUIKO DIGITAL 45mm f1.8
M.ZUIKO DIGITAL ED 75mm f1.8
M.ZUIKO DIGITAL ED 60mm f2.8 Macro
M.ZUIKO DIGITAL 14-42mm f3.5-5.6 II R
M.ZUIKO DIGITAL ED 9-18mm f4.0-5.6
M.ZUIKO DIGITAL ED 14-150mm f4.0-5.6
M.ZUIKO DIGITAL ED 40-150mm f4.0-5.6 R
M.ZUIKO DIGITAL 75-300mm f4.8-6.7 II



MMF-2/MMF-3*1
Адаптер для объективов системы Four Thirds



MF-2*1
Адаптер для объективов системы OM 2



Объективы Four Thirds

Объективы OM

Оптический конвертер*2



FCON-P01
«Рыбий глаз»



WCON-P01
Широкоугольный



MCON-P01
Макро

Вспышка

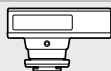

FL-14
Электронная вспышка



FL-600R
Электронная вспышка



FL-300R
Электронная вспышка

SRF-11

Комплект кольцевой вспышки



RF-11*2
Кольцевая вспышка

STF-22

Комплект сдвоенной вспышки



TF-22*2
Сдвоенная вспышка



FC-1 Контроллер макровспышки

*3 Устройство OLYMPUS PENPAL можно использовать только в том регионе, где оно было приобретено. В зависимости от региона, его использование может нарушать законы об использовании радиочастот и подпадать соответствующему взысканию.

*4 Используйте карту SD с функцией беспроводной связи или карту Eye-Fi в соответствии с законодательством и нормами страны, в которой используется фотоаппарат.

Основные принадлежности

Адаптер объективов Four Thirds (MMF-2/MMF-3)

Для использования фотоаппарата с объективами Four Thirds требуется адаптер объективов Four Thirds. Некоторые функции, такие как автофокус, могут быть недоступными.

Кабель дистанционного управления (RM-UC1)

Используйте, если малейшее движение фотоаппарата может привести к размытости изображений, например при макросъемке или съемке с открытым затвором. Кабель дистанционного управления подключается к универсальному разъему фотоаппарата.

Оптические конвертеры

Оптические конвертеры присоединяются к объективу фотокамеры для быстрой и простой съемки в режиме макросъемки или создания эффекта «рыбьего глаза». Сведения по объективам, которые можно использовать с фотокамерой, приведены на веб-сайте OLYMPUS.

- Используйте соответствующее крепление объектива для режима **SCN** (📷, 📷 или 📷).

Парная макровспышка (MAL-1)

Используйте для подсветки объектов при макросъемке, даже на расстояниях, при которых вспышка вызывает эффект виньетки.

Микрофон (SEMA-1)

Микрофон можно установить на расстоянии от фотоаппарата, чтобы избежать записывания окружающих звуков и шума ветра. В зависимости от творческих задач, можно использовать доступные в продаже микрофоны третьих сторон. Рекомендуем использовать поставляемый удлинительный провод. (которые питаются от стерео мини-разъема с диаметром ø3,5 мм)

Рукоятка фотоаппарата

Рукоятку фотоаппарата можно заменить. Чтобы снять рукоятку, отверните винт рукоятки.

МЕРЫ ПРЕДОСТОРОЖНОСТИ



ОСТОРОЖНО

ОПАСНОСТЬ УДАРА ТОКОМ
НЕ ОТКРЫВАТЬ



ОСТОРОЖНО: ЧТОБЫ СНИЗИТЬ ОПАСНОСТЬ УДАРА ЭЛЕКТРИЧЕСКИМ ТОКОМ, НЕ СНИМАЙТЕ КРЫШКУ (ИЛИ ЗАДНЮЮ КРЫШКУ). ВНУТРИ НЕТ ЧАСТЕЙ, ПОДЛЕЖАЩИХ ОБСЛУЖИВАНИЮ ПОЛЬЗОВАТЕЛЕМ. ДЛЯ ОБСЛУЖИВАНИЯ ОБРАЩАЙТЕСЬ К КВАЛИФИЦИРОВАННОМУ ТЕХНИЧЕСКОМУ ПЕРСОНАЛУ OLYMPUS.



Восклицательный знак, заключенный в треугольник, обращает ваше внимание на важные инструкции по эксплуатации и техобслуживанию в документации, прилагаемой к продукту.



ОПАСНО

Использование продукта без учета информации, помещенной под этим символом, может привести к серьезному увечью или даже смерти.



ПРЕДУПРЕЖДЕНИЕ

Использование продукта без учета информации, помещенной под этим символом, может привести к увечью или даже смерти.



ОСТОРОЖНО

Использование продукта без учета информации, помещенной под этим символом, может привести к легким травмам, порче оборудования и потере ценной информации.

ПРЕДУПРЕЖДЕНИЕ!

ВО ИЗБЕЖАНИЕ РИСКА ПОЖАРА ИЛИ УДАРА ЭЛЕКТРИЧЕСКИМ ТОКОМ НИКОГДА НЕ РАЗБИРАЙТЕ ЭТОТ ПРОДУКТ, НЕ ДОПУСКАЙТЕ ПОПАДАНИЯ ВОДЫ И НЕ РАБОТАЙТЕ В УСЛОВИЯХ ВЫСОКОЙ ВЛАЖНОСТИ.

Меры предосторожности общего характера

Прочтите все инструкции. До начала использования продукта прочтите все инструкции по эксплуатации. Храните все руководства и документы для будущих обращений.

Очистка. Всегда отключайте данный прибор от настенной розетки перед очисткой. Для очистки следует использовать только слегка влажную ткань. Ни при каких обстоятельствах не используйте для очистки этого прибора жидкие или аэрозольные чистящие средства, а также любые органические растворители.

Аксессуары. В целях личной безопасности и во избежание повреждения продукта используйте только аксессуары, рекомендованные компанией Olympus.

Вода и влажность. Меры предосторожности для продуктов во влагодоступном исполнении см. в разделах о герметизации.

Размещение. Во избежание повреждения продукта надежно укрепляйте его на прочно установленных штативах, стойках или кронштейнах.

Источник питания. Этот продукт следует подключать только к источнику питания, указанному на маркировочной наклейке.

Посторонние предметы. Во избежание травмы никогда не вставляйте в прибор металлические

предметы.

Нагрев. Никогда не используйте и не храните этот продукт вблизи источников тепла, таких как батарея отопления, обогреватель, плита или любое оборудование или устройство, производящее тепло, включая стереоусилители.

Меры предосторожности при обращении с продуктом



ПРЕДУПРЕЖДЕНИЕ

- **Не используйте этот фотоаппарат вблизи легковоспламеняющихся или взрывоопасных газов.**
- **Не фотографируйте людей (младенцев, маленьких детей и т. д.) со вспышкой с близкого расстояния.**
Фотоаппарат должен находиться не ближе, чем в 1 метре от лиц объектов съемки. Срабатывание вспышки слишком близко от глаз снимаемого человека может вызвать временную потерю зрения.
- **Держите фотокамеру вне досягаемости детей, младенцев и домашних животных.**
Использовать и хранить фотоаппарат следует вне досягаемости маленьких детей во избежание следующих опасных ситуаций, могущих повлечь серьезную травму:
 - Ребенок может запутаться в ремешке фотоаппарата и задохнуться.

- Ребенок может нечаянно проглотить аккумулятор, карты памяти или мелкие детали.
- Ребенок может нечаянно включить вспышку, направив ее в глаза себе или другому ребенку.
- Ребенок может нечаянно нанести себе травму подвижными частями фотоаппарата.
- **Не смотрите через фотоаппарат на солнце или на сильные источники света.**
- **Не используйте и не храните фотоаппарат в пыльных или влажных местах.**
- **При срабатывании вспышки не закрывайте ее рукой.**

⚠ ОСТОРОЖНО

- **Немедленно прекратите использование фотоаппарата, если заметите какие-либо необычные запахи, шум или дым, исходящие из него.**
Никогда не извлекайте аккумуляторы голыми руками, это может привести к пожару или ожогу рук.
- **При обращении и работе с фотоаппаратом следует избегать влажных рук.**
- **Не оставляйте фотоаппарат в местах, где он может подвергнуться воздействию очень высоких температур.**
Это может привести к порче частей и, при определенных обстоятельствах, к возгоранию фотоаппарата.
Не используйте зарядное устройство, если они закрыты (например, одеялом). Это может вызвать перегрев, ведущий к пожару.
- **Также при обращении с фотоаппаратом следует соблюдать осторожность во избежание низкотемпературного ожога.**

Если в фотоаппарате имеются металлические детали, перегрев может привести к низкотемпературному ожогу. Обратите внимание на следующее:

- При длительном использовании фотоаппарат нагревается. При обращении с фотоаппаратом в таком состоянии возможен низкотемпературный ожог.
- В местах, подверженных воздействию очень низких температур, температура корпуса фотоаппарата может быть ниже температуры окружающей среды. По возможности при пользовании фотоаппаратом на морозе следует надевать перчатки.
- **Будьте осторожны с ремешком.**
Будьте осторожны с ремешком, когда носите фотоаппарат. Он может легко зацепиться за что-нибудь и привести к серьезным повреждениям.

Меры предосторожности при обращении с аккумулятором

Следуйте этим важным указаниям во избежание протечки, перегрева, возгорания, взрыва аккумуляторов, а также ударов током или ожогов.

⚠ ОПАСНО

- В фотоаппарате используются литиево-ионные аккумуляторы, рекомендованные Olympus. Заряжать аккумулятор следует с помощью рекомендованного зарядного устройства.

Не следует использовать другие зарядные устройства.

- Никогда не нагревайте и не сжигайте аккумуляторы.
- Принимайте меры предосторожности при хранении и обращении с аккумуляторами, чтобы предотвратить их контакт с любыми металлическими предметами, такими как украшения, булавки, скрепки и т. д.
- Никогда не храните аккумуляторы в местах, где на них воздействует прямой солнечный свет или высокие температуры – в автомобиле, вблизи источника тепла и т. д.
- Во избежание протечки аккумулятора или повреждения его контактов тщательно следуйте всем инструкциям, касающимся эксплуатации аккумуляторов. Никогда не пытайтесь разобрать аккумулятор или каким-либо образом изменить его при помощи пайки и т. п.
- В случае попадания аккумуляторной жидкости в глаза немедленно промойте их чистой, холодной проточной водой и обратитесь за медицинской помощью.
- Аккумуляторы следует хранить вне досягаемости маленьких детей. Если ребенок нечаянно проглотит аккумулятор, немедленно обратитесь за медицинской помощью.
- Если вы заметили, что зарядное устройство выделяет дым, тепло или ненормальный шум или запах, немедленно прекратите его использование, отключите зарядное устройство от сети электропитания и затем обратитесь к официальному дистрибьютору или в сервисный центр.

⚠ ПРЕДУПРЕЖДЕНИЕ

- Аккумуляторы всегда должны быть сухими.
- Во избежание протечки аккумуляторов, перегрева, возникновения пожара или взрыва используйте только аккумуляторы, рекомендованные для эксплуатации с данным продуктом.
- Вставляйте аккумулятор осторожно, как описано в инструкции по эксплуатации.
- Если аккумуляторы не заряжаются за положенное время, прекратите зарядку и не используйте их.
- Не используйте треснувший или сломанный аккумулятор.
- Если аккумулятор течет, изменяет цвет или деформируется, либо иным образом изменяет свойства, прекратите использовать фотоаппарат.
- При попадании аккумуляторной жидкости на одежду или кожу, немедленно снимите одежду и промойте пострадавшее место чистой проточной водой. Если жидкость вызвала ожог кожи, немедленно обратитесь за медицинской помощью.
- Не подвергайте аккумуляторы сильным ударам или продолжительной вибрации.

⚠ ОСТОРОЖНО

- Перед установкой необходимо проверить аккумулятор на отсутствие протечек, изменения цвета, вздутий и любых других отклонений от нормы.
- При продолжительном использовании аккумуляторы могут нагреваться. Во избежание ожогов, не следует вынимать аккумулятор

- сразу после пользования фотоаппаратом.
- Всегда вынимайте аккумулятор перед длительным хранением фотоаппарата.
 - В фотоаппарате используются литиевые аккумуляторные батареи, рекомендованные к использованию Olympus. Не следует использовать другие типы аккумуляторов. Для безопасной и правильной эксплуатации аккумулятора перед его установкой следует внимательно прочитать руководство по его эксплуатации.
 - Загрязнение контактов аккумулятора может привести к ненадежному соединению. Перед использованием протрите аккумулятор чистой сухой тканью.
 - При первом использовании или после длительного хранения следует полностью зарядить аккумулятор.
 - При работе фотоаппарата от аккумуляторов при низкой температуре старайтесь не давать замерзнуть фотоаппарату и запасным аккумуляторам. Аккумуляторы, севшие на холоде, могут восстановиться после того, как согреются при комнатной температуре.
 - Число снимков, которые можно сделать, может быть различным в зависимости от условий съемки или аккумуляторов.
 - Перед длительной поездкой, особенно перед поездкой за границу, рекомендуется приобрести дополнительные аккумуляторы. Во время поездки могут возникнуть трудности с приобретением необходимых аккумуляторов.
 - Если фотоаппарат не будет использоваться на протяжении длительного периода времени, храните его в прохладном месте.
 - Утилизируйте аккумуляторы, чтобы сохранить ресурсы нашей планеты. Выбрасывая израсходованные аккумуляторы, закройте их положительные и отрицательные выводы и обязательно соблюдайте местные правила и положения.

Меры предосторожности при эксплуатации

- Для защиты высокоточных технологий, использованных в данном продукте, никогда не оставляйте фотоаппарат в перечисленных ниже местах, как при использовании, так и при хранении:
 - Места с высокими значениями или значительными колебаниями температуры и/или влажности. Под прямым солнечным светом, на пляже, в запгертом автомобиле или вблизи других источников тепла (плита, радиатор и т. д.) или рядом с увлажнителями.
 - В местах, где много песка или пыли.
 - Вблизи горячих предметов или взрывчатых веществ.
 - В сырых местах, например, в ванной комнате или под дождем. При использовании продуктов в герметичном исполнении прочтите соответствующие руководства.
 - В местах, подверженных сильной вибрации.
- Никогда не роняйте фотоаппарат и не подвергайте его сильным ударам или вибрации.
- При установке на штатив отрегулируйте положение фотоаппарата при помощи головки штатива. Не раскручивайте фотоаппарат.
- Не оставляйте фотоаппарат направленный непосредственно на солнце. Это может привести к повреждению объектива или шторки затвора, искажению цвета, и даже к пожару.
- Не прикасайтесь к электрическим контактам фотоаппарата и к линзам сменного объектива. При снятии объектива не забудьте закрыть фотоаппарат крышкой.
- Перед длительным хранением фотоаппарата извлеките аккумулятор. Выберите прохладное, сухое место хранения, чтобы не допустить появления конденсата или плесени внутри фотоаппарата. После периода хранения проверьте фотоаппарат, включив его и нажав кнопку спуска затвора, чтобы убедиться в его исправности.
- Использование фотоаппарата в зоне воздействия магнитного или электромагнитного поля, радиоволн или высокого напряжения, например, рядом с телевизором, микроволновой печью, игровой приставкой, громкоговорителями или крупноформатным монитором, теле- или радиобашней или опорами линии электропередачи, может привести к неполадкам в его работе. В таком случае выключите и снова включите фотоаппарат перед продолжением работы.
- Всегда соблюдайте ограничения для условий использования, приведенные в руководстве к фотоаппарату.
- Не прикасайтесь и не протирайте устройство приема изображения фотоаппарата.

Монитор

Монитор, расположенный на задней стороне фотокамеры, является жидкокристаллическим монитором.

- Если этот монитор разобьется, что случается крайне редко, не берите жидкие кристаллы в рот. Весь материал, попавший на руки, ноги или одежду следует немедленно смыть.
- В нижней/верхней части экрана может появиться светлая полоса, но это не является неисправностью.
- Если объект ориентирован по диагонали, его края могут казаться на экране зигзагообразными. Это не является неисправностью; это будет меньше заметно в режиме воспроизведения.
- В условиях низких температур монитор может включаться с большой задержкой, или же выводить изображение с измененными цветами. При использовании фотоаппарата на сильном морозе будет полезно время от времени помещать его в теплое место. Монитор, характеристики которого были нарушены в условиях низких температур, восстанавливает работоспособность при нормальной температуре.
- При изготовлении монитора применяются высокоточные технологии. Однако, на мониторе могут присутствовать неустраняемые темные или яркие точки. В силу собственных свойств или угла, под которым вы смотрите на экран, участок может быть неоднородным по цвету и яркости. Это не является неисправностью.

Объектив

- Не погружать в воду и беречь от брызг.
- Не следует ронять или прикладывать значительное усилие.
- Не следует держать фотоаппарат за подвижную часть объектива.
- Не следует трогать поверхность линзы.
- Не следует трогать контактные поверхности.
- Не следует подвергать резким изменениям температуры.

Предусмотренные законодательно и прочие уведомления

- Фирма Olympus не делает заявлений и не дает гарантий в отношении любого ущерба или выгоды, ожидаемых при использовании данного устройства на законном основании, или любых запросов от третьих лиц, вызванных ненадлежащим использованием этого продукта.
- Фирма Olympus не делает заявлений и не дает гарантий в отношении любого ущерба или выгоды, ожидаемых при использовании данного устройства на законном основании, возникших в результате удаления данных изображения.

Ограничение гарантии

- Компания Olympus не делает заявлений и не дает гарантий, как явных, так и подразумеваемых, посредством или в отношении любого содержания данных письменных материалов или программного обеспечения, и ни при каких обстоятельствах не будет нести ответственность по любой подразумеваемой гарантии товарного состояния или пригодности для любых конкретных целей или за любой косвенный, побочный или непрямой ущерб (включая ущерб от потери коммерческой выгоды, препятствия в бизнесе и потери коммерческой информации, но не ограничиваясь ими), возникающий в результате использования или неспособности использовать эти письменные материалы или программное обеспечение или оборудование. В некоторых странах запрещено исключать или ограничивать ответственность за вытекающие или побочные убытки или за косвенные гарантии, поэтому ограничения, приведенные выше, могут на вас не распространяться.
- Компания Olympus сохраняет за собой все права на данное руководство.

Предупреждение

Фотографирование без разрешения или использование материалов, защищенных авторским правом, могут представлять собой нарушение применимых норм защиты авторского права. Фирма Olympus не принимает на себя ответственности за фотографирование без разрешения, использование материалов или другие действия, могущие нарушить права владельцев авторского права.

Уведомление о защите авторским правом

Все права защищены. Ни одна часть данных письменных материалов или данного программного обеспечения не подлежит воспроизведению или использованию в любой форме или любыми средствами, электронными или механическими, включая фотокопирование и запись или использование любого способа хранения информации и поисковой системы без предварительного письменного разрешения от фирмы Olympus. Не предусматривается ответственность в отношении использования информации, содержащейся в данных письменных материалах или программном обеспечении или за ущерб, наступивший в результате использования содержащейся в них информации. Фирма Olympus сохраняет за собой право на изменение свойств и содержания данной публикации или программного обеспечения без обязательств или предварительного уведомления.

Используйте только специальные аккумуляторы и зарядные устройства

Компания Olympus настоятельно рекомендует использовать с данным фотоаппаратом только специализированные аккумуляторы и зарядные устройства.

Использование аккумуляторов и/или зарядных устройств сторонних производителей может привести к пожару или увечьям вследствие протекания, перегрева, возгорания или других повреждений аккумулятора. Компания Olympus не несет ответственности за несчастные случаи или ущерб, произошедшие в результате использования аккумуляторов и/или зарядных устройств сторонних производителей.

Для покупателей в Европе



Знак «СЕ» указывает, что данный продукт соответствует европейским требованиям по безопасности, охране здоровья, защите окружающей среды и потребителя. Фотоаппараты со знаком «СЕ» предназначены для продажи в Европе.



Этот символ [перечеркнутый мусорный бак на колесиках, Директива ЕС об отходах «WEEE», приложение IV] указывает на раздельный сбор мусора для электрического и электронного оборудования в странах ЕС.

Пожалуйста, не выбрасывайте это устройство вместе с бытовыми отходами.

Пожалуйста, для утилизации данного продукта используйте действующими в Вашей стране системами возврата и сбора для утилизации.



Этот символ [перечеркнутый мусорный бак на колесиках, Директива ЕС об отходах 2006/66/ЕС, приложение II] указывает на раздельный сбор использованных элементов питания в странах ЕС.

Пожалуйста, не выбрасывайте элементы питания вместе с бытовыми отходами.

Пожалуйста, для утилизации использованных элементов питания используйте действующими в Вашей стране системами возврата и сбора для утилизации.

Гарантийные условия

- 1 В случае неисправности продукта несмотря на его надлежащее использование (в соответствии с имеющимися в комплекте инструкциями по обращению с продуктом и его эксплуатации), в течение гарантийного периода, в соответствии с применимым национальным законодательством, после даты покупки у авторизованного дистрибьютора компании Olympus внутри сферы коммерческой деятельности компании Olympus Europa Holding GmbH согласно перечню авторизованных дистрибьюторов на сайте: <http://www.olympus.com>, данный продукт подлежит бесплатному ремонту или бесплатной замене на усмотрение компании Olympus. Для предъявления прав по настоящей гарантии покупатель должен представить продукт до окончания гарантийного периода в соответствии с применимым национальным законодательством дилеру, у которого был приобретен продукт, или в любой сервисный центр компании Olympus в области коммерческой деятельности компании Olympus Europa Holding GmbH, как указано на сайте: <http://www.olympus.com>. В течение одного года действия общими гарантии покупатель может сдать продукт в любой сервисный центр

компании Olympus. Примите во внимание, что сервисные центры компании Olympus имеются не во всех странах.

- 2 Покупатель обязан доставить продукт дилеру или в авторизованный сервисный центр компании Olympus на свой собственный риск и несет все расходы, связанные с доставкой продукта.

Гарантийные условия

- 1 «Компания OLYMPUS IMAGING CORP.» (2951 Ishikawa-machi, Hachioji-shi, Tokyo 192-8507, Japan) предоставляет общими гарантии, сроком действия на один год. Для выполнения любого ремонта, согласно условиям гарантии, данная общими гарантии должна быть предъявлена в авторизованный сервисный центр компании Olympus. Данная гарантия действительна только в случае, если в авторизованный сервисный центр компании Olympus предъявляются гарантийный сертификат и доказательство покупки. Примите во внимание, что данная гарантия является дополнением и никоим образом не затрагивает законных прав покупателя на гарантийное обслуживание в соответствии с применимым национальным законодательством, регулирующим продажу потребительских товаров, перечисленных выше.
- 2 Эта гарантия не покрывает случаи, приведенные ниже, и покупателю потребуются оплатить счет за ремонт даже тех неисправностей, которые случились на протяжении вышеупомянутого гарантийного периода.
 - (a) Любые неисправности, обусловленные неправильным обращением (например использованием по назначению, не указанному в инструкциях по обращению с продуктом или в других разделах руководства по эксплуатации, и т.д.).
 - (b) Какие-либо неисправности, которые возникли вследствие ремонта, модификации, чистки и т.д., выполненных не компанией Olympus или не авторизованным сервисным центром Olympus.
 - (v) Любые неисправности и повреждения, обусловленные перевозкой, падением, ударом и т.п. после приобретения продукта.
 - (r) Какие-либо неисправности или повреждения, которые возникли вследствие пожара, землетрясения, наводнения, удара молнии, других природных катастроф, загрязнения окружающей среды и нестабильного электрического напряжения.
 - (d) Какие-либо неисправности, которые возникли вследствие небрежного или неправильного хранения (например, хранение продукта в условиях повышенной температуры или влажности, вблизи репеллентов или вредных лекарственных средств и т.д.), неправильного технического обслуживания и т.д.
 - (e) Какие-либо неисправности, которые возникли вследствие использования израсходованных источников питания и т.д.
 - (e) Какие-либо неисправности, которые

возникли вследствие попадания внутрь корпуса продукта песка, грязи и т.д.

- (ж) Если данный гарантийный сертификат не возвращен вместе с продуктом.
 - (з) В случае любых поправок, сделанных на гарантийном сертификате, относительно года, месяца и дня покупки, фамилии покупателя, имени дилера и серийного номера.
 - (и) Если вместе с данным гарантийным сертификатом не предъявлены документы, подтверждающие покупку.
- 3 Настоящая гарантия распространяется только на продукт; гарантия не распространяется на любые другие аксессуары, в том числе на футляр, ремешок, крышку объектива и батарею.
 - 4 В соответствии с этой гарантией единственной обязанностью компании Olympus является ремонт и замена изделия. Любая ответственность в соответствии с данной гарантией за непрямо́й или косвенный ущерб или убытки любого рода, понесенные покупателем вследствие неисправности продукта, в частности, любой ущерб или повреждение, причиненные каким-либо объективам, пленкам, другому оборудованию и аксессуарам, используемым вместе с продуктом, а также за любые убытки, обусловленные задержкой ремонта или потерей данных, исключается. Это не затрагивает обязательных норм закона.

Указания по гарантийному обслуживанию

- 1 Настоящая гарантия имеет силу только при условии надлежащего заполнения компанией Olympus или авторизованным дилером гарантийного сертификата или других документов, содержащих достаточное подтверждение. Поэтому позаботьтесь о том, чтобы были полностью вписаны ваша фамилия, имя дилера, серийный номер, а также год, месяц и день покупки, или чтобы к данному гарантийному сертификату был приложен оригинал счета или документа о покупке (с указанием имени дилера, даты покупки и типа продукта). Компания Olympus оставляет за собой право отказаться от предоставления бесплатных услуг в случае, если не заполнен гарантийный сертификат, не приложен вышеуказанный документ или содержащиеся в нем сведения неполны или неразборчивы.
- 2 Так как дубликат настоящего гарантийного сертификата не выдается, храните его в надежном месте.
 - Список сертифицированных международных сервисных центров Olympus находится на сайте: <http://www.olympus.com>.

Торговые марки

- Microsoft и Windows являются зарегистрированными торговыми марками корпорации Microsoft Corporation.
- Macintosh является зарегистрированной торговой маркой Apple Inc.
- Логотип SDXC является зарегистрированной торговой маркой SD-3C, LLC.
- Eye-Fi является торговой маркой Eye-Fi, Inc.
- FlashAir является торговой маркой Toshiba Corporation.
- Функция «Shadow Adjustment Technology» содержит запатентованные технологии компании Apical Limited.



- Технология переходов при демонстрации слайдов создана при поддержке HI Corporation.
- Все прочие названия компаний и продуктов являются зарегистрированными торговыми марками и/или торговыми марками их соответствующих владельцев.
- Micro Four Thirds и эмблема Micro Four Thirds являются торговыми марками или зарегистрированными торговыми марками корпорации OLYMPUS IMAGING в Японии, США, странах Европейского Союза и в других странах.
- «PENPAL» употребляется для обозначения OLYMPUS PENPAL.
- Стандарты файловых систем фотокамер, упоминаемые в данном руководстве — это стандарты «Правил разработки для файловых систем фотоаппаратов/DCF», установленные ассоциацией JEITA (Japan Electronics and Information Technology Industries Association).



THIS PRODUCT IS LICENSED UNDER THE AVC PATENT PORTFOLIO LICENSE FOR THE PERSONAL AND NONCOMMERCIAL USE OF A CONSUMER TO (i) ENCODE VIDEO IN COMPLIANCE WITH THE AVC STANDARD ("AVC VIDEO") AND/OR (ii) DECODE AVC VIDEO THAT WAS ENCODED BY A CONSUMER ENGAGED IN A PERSONAL AND NON-COMMERCIAL ACTIVITY AND/OR WAS OBTAINED FROM A VIDEO PROVIDER LICENSED TO PROVIDE AVC VIDEO. NO LICENSE IS GRANTED OR SHALL BE IMPLIED FOR ANY OTHER USE. ADDITIONAL INFORMATION MAY BE OBTAINED FROM MPEG LA, L.L.C. SEE [HTTP://WWW.MPEGLA.COM](http://www.MPEGLA.COM)

Указатель

Обозначения

Режим Ду.....	113
(Выбор языка).....	71
Меню.....	71, 72
Уст. Дом.....	73
Приоритет Лиц.....	56, 73
Блокир.....	74
Н кадр/сек.....	74
L кадр/сек.....	74
+ IS Выкл.....	74
/Настр. Инфо.....	75
Настр. Упр.....	74
Режим Макро.....	75
Нижний Порог.....	77
X-Синхр.....	77
+WB.....	77
+WB.....	78
Уровень.....	80
(Широкоугольная подводная съемка / подводная макросъемка).....	82
(Индекс).....	39
(Просмотр с увеличением).....	39
(Режим видеосъемки).....	27
(Удаление одного кадра).....	21
(Выбор снимка).....	21
(Защита).....	41
(Зона Аф).....	35
Сохр. тепл. цвета.....	78
(Поворот изображений).....	67
Настройка.....	77
(звуковой сигнал).....	75
(Запись звуковой заметки).....	41
(Регулировка яркости монитора).....	71
(Слайд-шоу).....	42

A

A (Режим приоритета диафрагмы) ...	25
AEL/AFL.....	73, 80
ART (режим художественного фильтра).....	28

B

BULB.....	27
-----------	----

D

dpi Настройка.....	78
--------------------	----

E

EV Step.....	76
Eye-Fi.....	80

H

HDMI.....	74
-----------	----

I

i AUTO (Режим iAuto).....	17, 19
ISO.....	56, 76
ISO Step.....	76
ISO-Авто.....	76
ISO-Авто Настр.....	76

L

Live BULB.....	76
Live TIME.....	76
LIVE TIME.....	27

M

M (Ручная съемка).....	26
MTP.....	98

P

P (Программная съемка).....	24
Pixel Mapping.....	104

R

RAW+Jpg Удл.....	78
------------------	----

S

S (Съемка с приоритетом выдержки) ...	26
--	----

А

Автооткл	75
Авторство	79
Автофок. BULB/TIME	73
Адресная Книга	90
Альбом PENPAL	91
Анти-Шок [♦]	76

Б

ББ	50, 77
Брекетинг	62
Быстр. Удал	78

В

Видео 	57, 79
Видеовыход	74
Возврат Фокуса	73
Воспр. Видео	40
Вращение	41

Г

Гид Режима	75
Громкость записи	79

З

Задержка спуска	74
Замер	54
Затенение	88
Защ Сброса	69, 91

И

Изм. Имя Файла	78
Имя Файла	78
Исп. Памяти Использование	91

К

Кнопка INFO	23, 32, 38
Кольцо Фокусир	73
Комп. Виньетир	77
Копир. Все	91
Коррекц. WB	78

М

Мой PENPAL	91
Мультиэкспозиция 	64
Мульти-эхо	88

Н

Наложение изображений	69
Направл. Диска	74
Настр. Time laps	65
Настр. Гистограммы	75
Настройка EVF	91
Настройки тачскрина	80
Настроить Уровень	80
Настр. Режима Съемки	75

О

Отображение	75
Отпр. Через PENPAL	89, 90

П

Панель управления LV super control panel	85
Печать	93
Подавл. Шума	76
Подключение к смартфону	70
Подсвет. ЖК	75
Подсветка Аф	73
Подсчет Пикселей	77
Постоянный Аф	73
Приор. I.S объектива	74
Приорит. Да/Нет	78
Приорит. Спуска S	74
Приорит. Спуска C	74
Пропорции	51
Пропорции Кадра	51
Просм. Зап	71
Прошивки	71

Р

Размер Копии	91
Регулировка интенсивности вспышки 	53
Редакт. JPEG	68
Редакт. RAW	67

Режим Art LV	75
Режим 	79
Режим USB	75
Режим автофокуса	55, 73
Режим Цвета	48, 60
Рф	81
Рф Помощник.....	73

С

Сброс/Инд.Сброс	59
Сдвиг Экспозиции	79
Сохранение данных печати 	92
Стабилизация	47
Считывание AEL.....	76

Т

Таймер BULB/TIME	76
Телеконвертер видео.....	88

У

Увеличить LV	75
Удалить Выделенное.....	21
Уменьш. Мерцания	75
Установка даты и времени 	16
Уст.Карту	59

Ф

Фильтр Шума	76
Фотогид.....	31, 82
Функции диска	74
Функции Диска	73
Функция Кнопки	73

Х

Хранение	98
----------------	----

Ц

Цвет. Простр.....	78
Цифровой телеконв.....	66, 82

Э

Эхо	88
-----------	----



<http://www.olympus.com/>

OLYMPUS EUROPA HOLDING GMBH

Местонахождение: Подразделение потребительских товаров
Wendenstrasse 14 – 18, 20097 Hamburg, Германия
Tel.: +49 40 - 23 77 3-0 / Fax: +49 40 - 23 07 61

Доставка товаров: Modul H, Willi-Bleicher Str. 36, 52353 Düren, Германия

Письма: Postfach 10 49 08, 20034 Hamburg, Германия

Техническая поддержка пользователей в Европе:

Пожалуйста, посетите нашу страницу в Интернет: <http://www.olympus-europa.com>
или позвоните по нашему БЕСПЛАТНОМУ НОМЕРУ*: **00800 – 67 10 83 00**

для Австрии, Бельгии, Дании, Финляндии, Франции, Германии, Люксембурга,
Нидерландов, Норвегии, Португалии, Испании, Швеции, Швейцарии, Великобритании.

* Пожалуйста, учтите, что некоторые (мобильные) телефонные службы/провайдеры не разрешают доступ или требуют набора дополнительного префикса для номеров +800.

Для всех не включенных в список стран Европы и в случае, если не удастся дозвониться по вышеуказанному номеру, пожалуйста, воспользуйтесь следующими ПЛАТНЫМИ НОМЕРАМИ ТЕЛЕФОНА: **+49 180 5 – 67 10 83** или **+49 40 – 237 73 4899**.
Наша служба технической поддержки пользователей работает с 9 утра до 6 вечера средневропейского времени (с понедельника по пятницу).

Официальный импортер

Россия: **ООО «ОЛИМПУС РУС»**
г. Москва
ул. Электровзводская, д. 27, стр. 8
тел.: +7 495 926 70 71