

Nikon

ЦИФРОВАЯ ФОТОКАМЕРА

COOLPIX S9500
S9400

Подробное руководство пользователя

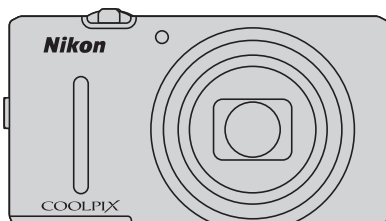

Ru



COOLPIX S9500/S9400 Рекомендуемые функции



Экспресс-эффекты **32**

Вы можете применить к изображениям различные эффекты сразу же после спуска затвора. На экране просмотра можно проверить результат применения эффекта к снимку и создать изображение, соответствующее сюжету или вашему настроению. Эффекты можно применить к изображениям и после съемки, нажав на кнопку **OK** во время просмотра.

(видео) **82**

Чтобы записать видеоролик, просто нажмите кнопку  (кнопку видеосъемки ). Вы можете изменить настройку цветовых тонов видеозаписи в соответствии с режимом съемки и настройками баланса белого. Возможна запись видеороликов, воспроизводимых в замедленном или в ускоренном режиме.

GPS (только COOLPIX S9500) **88**

Вы можете записывать на снимках информацию о местонахождении (широте и долготе), используя встроенный в фотокамеру блок GPS.

Функция Wi-Fi (беспроводной локальной сети) (только COOLPIX S9500) **93**

Вы можете использовать встроенную функцию Wi-Fi фотокамеры для автоматического переноса снимков на внешнее устройство или для управления фотокамерой с внешнего устройства с помощью специального программного обеспечения.

Введение	
Компоненты фотокамеры и основные функции	
Основные принципы съемки и просмотра	
Функции съемки	
Функции просмотра	
Запись и просмотр видеороликов	
Использование GPS/электронного компаса (только модель COOLPIX S9500)	
Использование функции Wi-Fi (беспроводной локальной сети) (только COOLPIX S9500)	
Общие настройки фотокамеры	
Раздел "Руководство"	
Технические примечания и предметный указатель	

Введение

Прочитайте эту информацию в первую очередь

Благодарим вас за покупку цифровой фотокамеры Nikon COOLPIX S9500 или COOLPIX S9400. Перед началом эксплуатации фотокамеры прочитайте информацию раздела "Меры предосторожности" (📖vi – 📖viii) и изучите это руководство. Храните это руководство в доступном месте и используйте его, чтобы изучить все возможности вашей новой фотокамеры.

Об этом руководстве



Если вы хотите воспользоваться фотокамерой прямо сейчас, прочитайте раздел, посвященный фотосъемке "Основные принципы съемки и просмотра" (📖 12).

См. дополнительную информацию о названиях и основных функциях элементов фотокамеры в разделе "Компоненты фотокамеры и основные функции" (📖 1).

Прочая информация

- Символы и правила именования

Для простоты поиска информации в этом руководстве используются следующие символы и правила именования:

Символ	Описание
	Этот символ обозначает предупреждения и информацию, которую следует прочитать перед началом работы с фотокамерой.
	Этим символом обозначены примечания, с которыми необходимо ознакомиться перед использованием фотокамеры.
	Эти символы обозначают другие страницы, на которых приведена значимая информация; 📖: Раздел "Руководство" 💡: "Технические примечания и предметный указатель".

- Карты памяти SD, SDHC и SDXC именуются в тексте этого руководства "карты памяти".
- Настройки на момент покупки далее называются "настройками по умолчанию".
- Имена пунктов меню показаны на экране монитора; имена кнопок и сообщения, отображаемые на мониторе компьютера, выделены жирным шрифтом.
- В этих инструкциях на некоторых примерах экрана монитора изображения не показаны для более четкого изображения индикаторов монитора.
- Иллюстрации индикации на мониторе и на фотокамере могут отличаться от фактических.
- На иллюстрациях и образцах экранной индикации в этом руководстве показана фотокамера COOLPIX S9500. При необходимости на иллюстрациях показаны обе модели: COOLPIX S9500 и COOLPIX S9400.

Прочитайте эту информацию в первую очередь

Информация и меры предосторожности

Концепция "постоянного совершенствования"

В рамках развиваемой компанией Nikon концепции постоянного совершенствования пользователям предоставляется регулярно обновляемая информация о поддержке выпущенных изделий и учебные материалы на следующих веб-сайтах.

- Для пользователей в США: <http://www.nikonusa.com/>
- Для пользователей в Европе и Африке: <http://www.europe-nikon.com/support/>
- Для пользователей в странах Азии, Океании и Ближнего Востока: <http://www.nikon-asia.com/>

Посетите один из этих веб-сайтов для получения последних сведений об изделиях, советах, ответов на часто задаваемые вопросы и общих рекомендаций по фотосъемке и обработке цифровых изображений. Дополнительные сведения можно получить у региональных представителей компании Nikon. Контактные сведения можно получить на веб-сайте, указанном ниже:

<http://imaging.nikon.com/>

Используйте только фирменные электронные принадлежности Nikon

Фотокамеры Nikon COOLPIX отвечают самым современным стандартам и имеют сложную электронную схему. Только фирменные электронные аксессуары Nikon (включая зарядные устройства для батарей, батареи, сетевое зарядное устройство и сетевые адаптеры), специально рекомендованные компанией Nikon для использования с этой цифровой фотокамерой Nikon, разработаны и протестированы в соответствии со специфическими требованиями, предъявляемыми к ее эксплуатации и безопасности.

ИСПОЛЬЗОВАНИЕ ЭЛЕКТРОННЫХ ПРИНАДЛЕЖНОСТЕЙ ДРУГИХ ПРОИЗВОДИТЕЛЕЙ МОЖЕТ ПРИВЕСТИ К ПОВРЕЖДЕНИЮ ФОТОКАМЕРЫ И АНУЛИРОВАНИЮ ГАРАНТИИ NIKON.

Использование литий-ионных аккумуляторных батарей, не имеющих голографического клейма Nikon, других производителей может повредить работе фотокамеры или привести к перегреву, воспламенению, разрушению или протечке батареи.

Для получения сведений о фирменных принадлежностях Nikon обратитесь к местному официальному торговому представителю компании Nikon.

Голографическая наклейка: подтверждает, что данное устройство является изделием компании Nikon.



Перед съемкой важных событий

Перед съемкой важных событий, например свадьбы, или перед тем как взять фотокамеру в путешествие, сделайте пробный снимок, чтобы убедиться в правильности работы фотокамеры. Компания Nikon не несет ответственности за убытки или упущенную выгоду, возникшие в результате неправильной работы изделия.

О Руководствах

- Никакие разделы руководств, включенных в этот продукт, не могут быть воспроизведены, пересланы, транскрибированы, сохранены в системе извлечения информации или переведены на любой язык, в любой возможной форме или любыми возможными средствами, без предварительного письменного разрешения компании Nikon.
- Компания Nikon не несет ответственности за любой ущерб, обусловленный использованием этого изделия.
- Компания Nikon оставляет за собой право изменять спецификации оборудования и программного обеспечения, описанного в документации, в любой момент времени и без предварительного уведомления.
- Мы приложили все усилия для обеспечения точности и полноты информации, изложенной в документации, и будем благодарны, если вы сообщите о любых обнаруженных ошибках и пропусках региональному представителю компании Nikon (адрес прилагается отдельно).

Уведомление о запрете копирования или воспроизведения

Необходимо помнить, что даже простое обладание материалом, скопированным или воспроизведенным цифровым способом с помощью сканера, цифровой фотокамеры или другого устройства, может преследоваться по закону.

• Материалы, копирование или воспроизведение которых запрещено законом

Не копируйте и не воспроизводите денежные банкноты, монеты, ценные бумаги, государственные ценные бумаги и ценные бумаги органов местного самоуправления, даже если такие копии и репродукции отмечены штампом "образец". Запрещено копирование и воспроизведение денежных банкнот, монет и ценных бумаг других государств. Запрещено копирование и воспроизведение негашеных почтовых марок и почтовых открыток, выпущенных государством, без письменного разрешения государственных органов.

Запрещено копирование и воспроизведение печатей государственных учреждений и документов, заверенных в соответствии с законодательством.

• Предостережения относительно копирования и воспроизведения

Копии и репродукции ценных бумаг, выпущенных частными компаниями (акции, векселя, чеки, подарочные сертификаты и т. д.), сезонных билетов или купонов помечаются предупреждениями согласно требованиям государственных органов, кроме минимального числа копий, необходимых для использования компанией в деловых целях. Не копируйте и не воспроизводите государственные паспорта; лицензии, выпущенные государственными учреждениями и частными компаниями; удостоверения личности и такие документы, как пропуска или талоны на питание.

• Уведомления о соблюдении авторских прав

Копирование или воспроизведение книг, музыкальных произведений, произведений живописи, гравюр, географических карт, чертежей, фильмов и фотографий с зарегистрированным авторским правом охраняется государственным и международным законодательством об авторском праве. Не используйте изделие для изготовления незаконных копий, нарушающих законодательство об авторском праве.

Утилизация устройств хранения данных

Обратите внимание, что при удалении изображений или форматировании устройств хранения данных, таких как карты памяти или внутренняя память фотокамеры, исходные данные изображений уничтожаются не полностью. В некоторых случаях файлы, удаленные с отслуживших свой срок устройств хранения данных, можно восстановить с помощью имеющихся в продаже программных средств. Ответственность за обеспечение конфиденциальности любой подобной информации лежит исключительно на пользователе.

Прежде чем избавиться от неиспользуемых устройств хранения данных или передать право собственности на них другому лицу, следует стереть всю информацию с помощью имеющегося в продаже специального программного обеспечения или отформатировать устройство, а затем заполнить его изображениями, не содержащими личной информации (например, видами ясного неба). (В фотокамере COOLPIX S9500 задайте для параметра **Запись данных GPS** в меню **Параметры GPS** (☞91) значение **Выкл.**). Не забудьте также заменить снимки, выбранные для параметра **Выбрать снимок** в настройках **Экран приветствия** (☞96). При физическом уничтожении устройств хранения данных соблюдайте меры предосторожности, чтобы не нанести ущерба здоровью или имуществу.

- В фотокамере COOLPIX S9500 данные журнала, сохраненные на карте памяти, обрабатываются так же, как и другие данные. Чтобы удалить данные журнала, не хранящиеся на карте памяти, выберите **Создать журнал** → **Завершить журнал** → **Очистить журнал**.
- В COOLPIX S9500 вы можете обнулить настройку **Параметры Wi-Fi** (☞98) в пункте **Сброс всех знач.** меню настроек.

Меры предосторожности

Перед началом работы с устройством внимательно изучите следующие меры безопасности во избежание получения травм и повреждения изделия Nikon. Всем лицам, использующим данное изделие, следует ознакомиться с инструкциями по безопасности.



Данным символом отмечены предупреждения и сведения, с которыми необходимо ознакомиться до начала работы с изделием Nikon во избежание травм.

ПРЕДУПРЕЖДЕНИЯ

В случае неисправности выключите фотокамеру

Если вы заметите дым или ощутите необычный запах, исходящий от цифровой фотокамеры или от сетевого зарядного устройства, немедленно отключите сетевое зарядное устройство и извлеките батарею, соблюдая при этом осторожность, чтобы не получить ожоги. Продолжение работы с устройством может привести к получению травм. После извлечения батареи или отключения источника питания доставьте изделие для проверки в ближайший авторизованный сервисный центр компании Nikon.

Не разбирайте фотокамеру

Контакт с внутренними элементами фотокамеры или сетевого зарядного устройства может стать причиной травмы. Ремонтные работы могут выполнять только квалифицированные механики. Если вследствие падения или иной чрезвычайной ситуации целостность фотокамеры или сетевого зарядного устройства нарушится, отключите сетевое питание и/или извлеките батарею и обратитесь в авторизованный сервисный центр Nikon.

Не используйте фотокамеру или сетевое зарядное устройство в присутствии возгораемых газов.

Использование фотокамеры в присутствии легковоспламеняющихся веществ, таких как пропан или бензин, а также при наличии в воздухе легковоспламеняющихся аэрозолей или пыли может привести к взрыву или пожару.

Меры предосторожности при обращении с ремнем фотокамеры

Запрещается надевать ремень фотокамеры на шею младенца или ребенка.

Храните в недоступном для детей месте

Не храните изделия в зоне досягаемости детей. Иначе это может привести к травмам. Примите особые меры предосторожности во избежание попадания батарей и других небольших предметов детям в рот.

Когда фотокамера, сетевое зарядное устройство или сетевой адаптер включены или используются, избегайте длительного физического контакта с ними.

Детали этих устройств нагреваются. Их длительный контакт с кожей может привести к низкотемпературным ожогам.

▲ Соблюдайте меры предосторожности при обращении с батареей

Нарушение правил обращения с батареей может привести к протечке электролита, перегреву или взрыву. Соблюдайте следующие меры предосторожности при использовании батареи с данным изделием.

- Перед заменой батареи выключите фотокамеру. Если вы используете сетевое зарядное устройство / сетевой адаптер, обязательно отключите их от сети.
- Используйте только литий-ионную аккумуляторную батарею EN-EL12 (входит в комплект). Для зарядки батареи вставьте ее в фотокамеру и подключите сетевое зарядное устройство EN-70P (входит в комплект).
- При установке батареи в фотокамеру соблюдайте полярность.
- Не разбирайте батарею и не пытайтесь снять или разрушить изоляцию или корпус батареи.
- Не подвергайте батарею сильному нагреву или воздействию открытого огня.
- Не погружайте батареи в воду и не допускайте попадания на них воды.
- Во время перевозки надевайте на батарею защитную крышку. Не храните и не транспортируйте батареи вместе с металлическими предметами, например шпильками или украшениями.
- Полностью разряженная батарея может протекать. Во избежание повреждения изделия извлекайте из него разряженные батареи.
- Немедленно прекратите использовать батарею, если вы заметили в ней какие-либо изменения, например изменение окраски или деформацию.
- В случае попадания жидкости, вытекшей из поврежденной батареи, на одежду или кожу немедленно и тщательно промойте пораженные участки водой.

▲ Соблюдайте следующие правила безопасного обращения с сетевым зарядным устройством

- Не допускайте попадания воды на устройство. Несоблюдение этого требования может привести к возгоранию или поражению электрическим током.
- Пыль на металлических частях сетевого вилки или вокруг них необходимо удалять с помощью сухой ткани. Продолжение работы с устройством может привести к возгоранию.
- Во время грозы не дотрагивайтесь до разъемов и не приближайтесь к сетевому зарядному устройству. Несоблюдение этой меры предосторожности может привести к поражению электрическим током.
- Берегите USB-кабель от повреждений, не вносите в него конструктивные изменения, не тяните за него с усилием, не сгибайте его и не ставьте на него тяжелые предметы, не подвергайте его воздействию открытого огня или высоких температур. В случае повреждения изоляции сетевого шнура и оголения проводов доставьте его для проверки в авторизованный сервисный центр Nikon. Несоблюдение этого требования может привести к возгоранию или поражению электрическим током.
- Не дотрагивайтесь до разъемов и до сетевого зарядного устройства мокрыми руками. Несоблюдение этой меры предосторожности может привести к поражению электрическим током.
- Не используйте совместно с дорожными трансформаторами или адаптерами, предназначенными для преобразования напряжения, а также с инверторами постоянного тока. Нарушение этого требования может привести к повреждению изделия или к его перегреву или загоранию.

▲ Используйте подходящие кабели

При подключении кабелей к входным и выходным разъемам и гнездам фотокамеры используйте только специальные кабели Nikon, поставляемые вместе с фотокамерой или продаваемые отдельно.

⚠ Соблюдайте осторожность при обращении с подвижными частями фотокамеры

Будьте внимательны. Следите за тем, чтобы ваши пальцы и другие предметы не были зажаты крышкой объектива или другими подвижными частями фотокамеры.

⚠ Компакт-диски

Компакт-диски, входящие в комплект этого устройства, не предназначены для прослушивания на CD-проигрывателях. Воспроизведение компакт-дисков с данными на аудиопроигрывателе может привести к нарушениям слуха или повреждению оборудования.

⚠ Соблюдайте осторожность при использовании вспышки

Использование вспышки на близком расстоянии 1 м от глаз объекта съемки может вызвать временное ухудшение зрения. Особенную осторожность следует соблюдать при фотографировании детей: в этом случае вспышка должна находиться на расстоянии не менее одного метра от объекта съемки.

⚠ Не используйте вспышку, когда ее излучатель соприкасается с телом человека или каким-либо предметом

Несоблюдение этой меры предосторожности может привести к ожогам или пожару.

⚠ Отключите питание, если вы находитесь в самолете или в больнице

Если вы находитесь в самолете, отключите питание во время взлета или посадки. Перед посадкой на борт самолета отключите в фотокамере COOLPIX S9500 функцию записи информации GPS о местоположении. При использовании фотокамеры в больнице, следуйте инструкциям, принятым в данной больнице. Электромагнитные волны, излучаемые данной фотокамерой, могут прерывать работу электронных систем самолетов или медицинских инструментов. Извлеките карту Eye-Fi, которая может создавать помехи.

⚠ Не пользуйтесь фотокамерой, если вы управляете транспортным средством.

Это может привести к дорожной аварии.

⚠ 3D-изображения

Не следует непрерывно в течение длительного времени просматривать изображения в формате 3D, снятые с помощью этой фотокамеры, на экране телевизора, на мониторе или на другом дисплее. У детей зрительная система окончательно не сформирована, поэтому перед просмотром изображений в формате 3D следует проконсультироваться с педиатром или офтальмологом и соблюдать их инструкции. Длительный просмотр изображений в формате 3D может вызвать напряжение органов зрения, головокружение и общий дискомфорт. Прекратите просмотр, если возникнут любые из перечисленных симптомов, и при необходимости обратитесь к врачу.

Уведомление для потребителей в Европе

МЕРЫ ПРЕДОСТОРОЖНОСТИ

**СУЩЕСТВУЕТ РИСК ВЗРЫВА, ЕСЛИ
УСТАНОВЛЕН НЕВЕРНЫЙ ТИП БАТАРЕИ.**

**УТИЛИЗИРУЙТЕ ИСПОЛЬЗОВАННЫЕ
БАТАРЕИ СОГЛАСНО ИНСТРУКЦИЯМ.**

Данный символ означает, что изделие должно утилизироваться отдельно.



Следующие замечания касаются только пользователей в европейских странах:

- Данное изделие предназначено для раздельной утилизации в соответствующих пунктах утилизации. Не выбрасывайте их вместе с бытовыми отходами.
- Подробные сведения можно получить у продавца или в местной организации, ответственной за вторичную переработку отходов.

Этот символ на батарее указывает на то, что данная батарея подлежит раздельной утилизации.



Следующие замечания касаются только пользователей в европейских странах:

- Все батареи, независимо от того, промаркированы ли они этим символом или нет, подлежат раздельной утилизации в соответствующих пунктах сбора. Не выбрасывайте их вместе с бытовыми отходами.
- Подробные сведения можно получить у продавца или в местной организации, ответственной за вторичную переработку отходов.

<Важно> Использование GPS/электронного компаса (только модель COOLPIX S9500)

● Данные фотокамеры о названиях географических объектов

Перед использованием функции GPS прочитайте сведения раздела "ЛИЦЕНЗИОННЫЙ ДОГОВОР С ПОЛЬЗОВАТЕЛЕМ О ГЕОГРАФИЧЕСКИХ НАИМЕНОВАНИЯХ (COOLPIX S9500)" (📖-15) и примите предлагаемые условия.

- Сведения о названиях географических объектов (важные объекты: POI) представлены по состоянию на апрель 2012 года.
Сведения о названиях географических объектов не будут обновляться.
- Сведения о названиях географических объектов можно использовать только в качестве справки.
- Сведения о названиях географических объектов (важные объекты: POI) в Китайской Народной Республике ("Китай") и в Республике Корея для COOLPIX S9500 не предоставляются.

● Функции GPS. Примечания

- Если для параметра **Запись данных GPS** в опциях GPS меню **Параметры GPS** задано значение **Вкл.**, функции GPS будут действовать даже после выключения фотокамеры (📖89). Электромагнитные волны, источником которых является это изделие, могут влиять на показания измерительных авиаприборов или медицинского оборудования. Если использование фотокамеры запрещено во время взлета и посадки воздушных судов или в помещении больницы, задайте для параметра **Запись данных GPS** значение **Выкл.** и выключите фотокамеру.
- Личность пользователя может быть установлена с помощью снимков или видеороликов, сохраняемых вместе со сведениями о географических объектах.
Соблюдайте осторожность при передаче снимков и видеороликов, сохраненных вместе со сведениями о географических объектах, или файлов журналов GPS сторонним лицам или при их загрузке в сеть, например Интернет, где они могут стать общедоступными для просмотра. Обязательно прочитайте раздел "Утилизация устройств хранения данных" (📖v).

● GPS и электронный компас. Примечания

- COOLPIX S9500 – это фотокамера. Не используйте фотокамеру в качестве навигационного устройства или измерительного инструмента.
- Не используйте электронный компас, если вы управляете транспортным средством.
- Информация (например, направление маршрута), анализируемая фотокамерой, предназначена исключительно в справочных целях.
Не используйте эту информацию для управления воздушным судном, легковым автомобилем или для наземной навигации.
- При использовании фотокамеры для альпинизма и горного туризма используйте отдельную карту, навигационное устройство или измерительный прибор.

● Использование фотокамеры за границей

- Прежде чем взять фотокамеру с функцией GPS в поездку за границу, обратитесь в туристическое агентство или в посольство страны, которую вы собираетесь посетить, за информацией о возможных ограничениях на использование подобных устройств. Например, в Китае запрещено сохранять информацию о местоположении без разрешения правительства.
Выберите для параметра **Запись данных GPS** значение **Выкл.**
- Функция GPS может работать неправильно в Китае и на пограничных территориях между Китаем и соседними странами (по состоянию на декабрь 2012 года).

Функции Wi-Fi (беспроводная локальная сеть) (только COOLPIX S9500)

На данное изделие распространяются правила экспортного контроля США. Перед экспортом или реэкспортом этого изделия в какую-либо из стран, торговые отношения с которыми запрещены в США, необходимо получить разрешение правительства США. Эмбарго наложено на торговлю со следующими странами: Куба, Иран, Северная Корея, Судан, Сирия. Так как набор стран может меняться, для получения последней информации обратитесь в Министерство торговли США.

Ограничения на использование беспроводных устройств

Беспроводный приемопередатчик, встроенный в данное изделие, соответствует правилам использования беспроводных устройств, действующим на территории страны продажи, и не предназначен для использования в других странах (изделия, приобретенные в странах Европейского Союза (ЕС) и Европейской ассоциации свободной торговли (ЕАСТ) можно использовать в любых странах ЕС и ЕАСТ). Компания Nikon не несет ответственности за использование изделия в других странах. Пользователям, не уверенным, в какой стране было первоначально приобретено изделие, следует обратиться в сервисный центр компании Nikon или авторизованный сервисный центр компании Nikon. Данное ограничение распространяется только на функции беспроводной связи и не относится к другим способам использования изделия.

Уведомления для покупателей в Республике Молдова

Данное устройство соответствует нормам в области радиочастотных воздействий.





Предупреждения о радиосвязи при использовании функций радиопередачи





















- Помните, что при передаче или приеме данных посредством радиосвязи они могут быть перехвачены третьими лицами. Компания Nikon не несет ответственности за утечку данных или информации, возможную во время передачи данных.
- Использование функции Wi-Fi (беспроводной LAN) может создавать помехи для радиоволн, приводить к снижению скорости обмена информацией и прерыванию соединения с сетью. В случае возникновения проблем с соединением выключите функцию Wi-Fi (беспроводная локальная сеть).
- Рабочий частотный диапазон этого оборудования также используется различным промышленным, научным, бытовым и медицинским оборудованием, в частности, микроволновыми печами, радиостанциями для поиска мобильных блоков, любительскими радиоприемниками (такое оборудование ниже совместно именуется "другая станция").
 1. Перед использованием этого оборудования убедитесь в отсутствии поблизости другой работающей станции.
 2. Если это оборудование приведет к вредной интерференции радиоволн с другой станцией, незамедлительно измените рабочую частоту или прекратите излучение радиоволн, выключив питание и т.д.
 3. В случае возникновения вопросов обратитесь в сервисный центр компании Nikon или в авторизованный сервисный центр компании Nikon.

Управление личной информацией и отказ от ответственности

























- Информация о пользователе, записанная и настроенная на изделии, в том числе настройки подключения к беспроводной локальной сети и другие личные сведения, может быть изменена или утрачена в результате сбоя в работе, воздействия статического электричества, повреждения, неисправности, ремонта или иных действий. Всегда сохраняйте копии важной информации. Компания Nikon не несет ответственности за прямые или косвенные убытки или упущенную выгоду, возникшие в результате изменения или утраты содержимого, не принадлежащего компании Nikon.
- Перед тем как выбросить это изделие или передать его новому владельцу, рекомендуется использовать функцию общего сброса (пункт **Сброс всех знач.** в меню настроек (📖96)), чтобы стереть всю пользовательскую информацию, зарегистрированную и конфигурированную в изделии, в том числе настройки соединения беспроводной локальной сети и другие персональные данные.
- Компания Nikon не несет ответственности за издержки на услуги связи, вызванные неправомерным доступом третьих лиц к публичной беспроводной локальной сети, или за иной ущерб, причиненный в результате кражи изделия.
- Компания Nikon не несет ответственности за ущерб, вызванный неправомерным использованием сохраненных в фотокамере адресов электронной почты в результате кражи изделия.















Введение	ii
Прочитайте эту информацию в первую очередь	ii
Об этом руководстве	iii
Информация и меры предосторожности	iv
Меры предосторожности	vi
ПРЕДУПРЕЖДЕНИЯ	vi
Уведомления	ix
<Важно> Использование GPS/электронного компаса (только модель COOLPIX S9500)	x
Функции Wi-Fi (беспроводная локальная сеть) (только COOLPIX S9500)	xii
Компоненты фотокамеры и основные функции	1
Корпус фотокамеры	1
Основные функции элементов управления	3
Крепление ремня фотокамеры	5
Основные операции меню	6
Экран монитора	8
Основные принципы съемки и просмотра	12
Этап подготовки 1. Установка батареи	12
Этап подготовки 2. Зарядка батареи	14
Этап подготовки 3. Установка карты памяти	16
Внутренняя память и карты памяти	17
Рекомендованные карты памяти	17
Шаг 1. Включение фотокамеры	18
Включение и выключение фотокамеры	19
Настройка отображения языка, даты и времени	20
Шаг 2. Выбор режима съемки	22
Доступные режимы съемки	23
Шаг 3. Компоновка кадра	24
Использование зума	25
Шаг 4. Фокусировка и съемка	26
Шаг 5. Просмотр снимков	28
Шаг 6. Удаление ненужных снимков	29

Функции СЪЕМКИ.....	31
Режим  (Авто).....	31
Применение экспресс-эффектов.....	32
Сюжетный режим (съемка в соответствии с сюжетом).....	33
Просмотр описания (справочной информации) каждого сюжета.....	33
Характеристики каждого сюжета.....	34
Режим "Интеллект. портрет" (съемка улыбающихся лиц).....	45
Использование функции смягчения тона кожи.....	46
Режим "Специальн. эффекты" (применение эффектов в процессе съемки).....	47
Функции, настраиваемые с помощью мультиселектора.....	49
Доступные функции.....	49
Использование вспышки (режимы вспышки).....	50
Использование автоспуска.....	53
Использование режима макросъемки.....	54
Регулировка яркости (поправка экспозиции), насыщенности и оттенка (пользовательский слайдер).....	55
Регулировка яркости (поправка экспозиции).....	58
Список настроек по умолчанию.....	59
Функции, настраиваемые с помощью кнопки MENU (меню) (режим съемки).....	61
Параметры, доступные в меню съемки (режим  (авто)).....	62
Параметры, доступные в меню "Интеллект. портрет".....	63
Функции, которые нельзя использовать в комбинации.....	64
Фокусировка на объекте.....	66
Использование функции "АФ с обнаруж. объекта".....	66
Использование функции распознавания лиц.....	67
Блокировка фокусировки.....	68
Автофокусировка.....	68
Функции просмотра.....	69
Увеличение при просмотре.....	69
Просмотр нескольких изображений (просмотр уменьшенных изображений и просмотр календаря).....	70
Выбор снимков определенного типа для просмотра.....	71
Доступные режимы просмотра.....	71
Переключение между режимами просмотра.....	71
Функции, настраиваемые с помощью кнопки MENU (меню) (режим просмотра).....	73
Доступные меню просмотра.....	74
Использование экрана выбора изображений.....	76
Подключение фотокамеры к телевизору, ПК или принтеру.....	77
Использование программы ViewNX 2.....	78
Установка программы ViewNX 2.....	78
Передача снимков на компьютер.....	80
Просмотр снимков.....	81

Запись и просмотр видеороликов	82
Запись видеороликов.....	82
Функции, настраиваемые с помощью кнопки MENU (меню) (меню видео).....	86
Доступные меню видео	86
Просмотр видеороликов	87
Использование GPS/электронного компаса (только модель COOLPIX S9500)	88
Включение записи данных GPS	88
Функции, настраиваемые с помощью кнопки MENU (меню) (меню функций GPS)	91
Доступные меню параметров GPS.....	91
Использование функции Wi-Fi (беспроводной локальной сети) (только COOLPIX S9500).....	93
Функции, доступные через Wi-Fi	93
Установка программного обеспечения на мобильное устройство	93
Подключение мобильного устройства к фотокамере.....	94
Общие настройки фотокамеры.....	96
Меню настройки	96
<hr/>	
Раздел "Руководство"	 1
<hr/>	
Использование режима "Простая панорама" (съемка и просмотр).....	 2
Фотосъемка в режиме "Простая панорама"	 2
Просмотр простой панорамы (прокрутка)	 4
Режим избранных снимков	 5
Добавление снимков в альбомы.....	 5
Просмотр снимков в альбомах.....	 6
Удаление снимков из альбомов	 6
Изменение символа альбома избранных снимков	 7
Режим автосортировки	 8
Режим "Список по дате"	 10
Просмотр снимков в последовательности.....	 11
Редактирование снимков	 13
Функции редактирования	 13
Экспресс-эффекты: Применение эффектов к изображениям	 15
Быстрая обработка: повышение контраста и насыщенности	 16
D-Lighting: повышение яркости и контраста.....	 16
"Глянцевое" ретушир: смягчается тон кожи, лица уменьшаются, а глаза кажутся больше	 17
Уменьшить снимок: уменьшение размера изображения	 18
Кадрирование: создание кадрированной копии.....	 19

Подключение фотокамеры к телевизору (для просмотра снимков).....	20
Подключение фотокамеры к принтеру (прямая печать)	22
Подключение фотокамеры к принтеру	22
Печать отдельных снимков.....	23
Печать нескольких снимков	24
Редактирование видеороликов	27
Сохранение фрагментов видеоролика.....	27
Меню съемки (Режим  Авто).....	29
Режим изображения (размер и качество изображений).....	29
Баланс белого (настройка оттенка).....	31
Замер экспозиции	33
Непрерывная съемка	34
Чувствительность	37
Режим зоны АФ.....	38
Режим автофокуса.....	41
Быстрые эффекты	42
Меню режима "Интеллект. портрет"	43
Режим изображения (размер и качество изображений).....	43
Смягчение тона кожи.....	43
Таймер улыбки.....	43
Отслеживание моргания.....	44
Меню видео.....	45
Параметры видео.....	45
Открыть с метражом HS	49
Режим автофокуса.....	49
Подавл. шумов от ветра.....	50
Меню просмотра.....	51
Задание печати (формирование задания печати DPOF)	51
Показ слайдов	54
Защита.....	55
Повернуть снимок.....	55
Звуковая записка	56
Копирование (копирование файлов из внутренней памяти на карту памяти и обратно).....	57
Свойства отображаемой последовательности.....	58
Выбрать основн. снимок.....	58
Меню параметров GPS (только COOLPIX S9500)	59
Параметры GPS.....	59
Важные объекты (POI) (запись и показ информации о названиях географических объектов)....	61
Функция "Создать журнал" (запись хронологических данных о перемещении)	62
Просмотреть журнал.....	64
Синхронизация.....	64
Электронный компас.....	65

Меню настройки	 67
Экран приветствия	 67
Часовой пояс и дата	 68
Настройки монитора	 70
Печать даты (впечатывание даты и времени на снимках)	 72
Подавл. вибраций	 73
Обнаруж. движения	 74
АФ-помощь	 75
Цифровой зум	 76
Настройка звука	 77
Авто выкл.	 77
Форматирование памяти/карты памяти	 78
Язык/Language	 78
Настройки ТВ	 79
Зарядка от ПК	 80
Предуп. о закр. глаз	 82
Параметры Wi-Fi (только COOLPIX S9500)	 83
Загрузка Eye-Fi	 85
Полоса изображений	 86
Сброс всех знач.	 87
Версия прошивки	 90
Сообщения об ошибках	 91
Имена файлов и папок	 97
Дополнительные принадлежности	 99

Технические примечания и предметный указатель	 1
<hr/> <hr/>	
Уход за изделиями	 2
Фотокамера	 2
Батарея	 3
Сетевое зарядное устройство	 4
Карты памяти	 5
Уход за фотокамерой	 6
Чистка	 6
Хранение	 6
Поиск и устранение неисправностей	 7
ЛИЦЕНЗИОННЫЙ ДОГОВОР С ПОЛЬЗОВАТЕЛЕМ О ГЕОГРАФИЧЕСКИХ НАИМЕНОВАНИЯХ (COOLPIX S9500)	 15
Технические характеристики	 19
Поддерживаемые стандарты	 23
Алфавитный указатель	 26

Компоненты фотокамеры и основные функции

Корпус фотокамеры

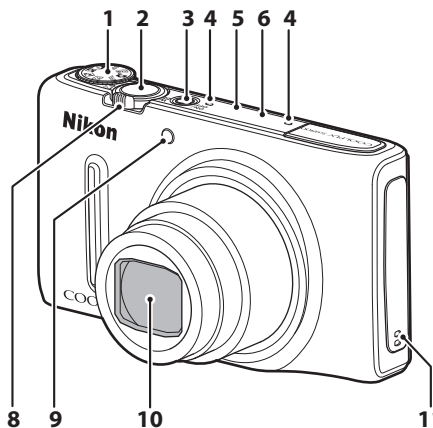

Вспышка в поднятом состоянии

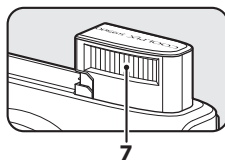

Крышка объектива закрыта

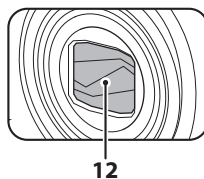

1	Диск выбора режимов.....	22
2	Спусковая кнопка затвора	3, 26
3	Выключатель питания/индикатор включения питания.....	19
4	Микрофон (стереофонический)	74, 82
5	GPS GPS-антенна (Только COOLPIX S9500).....	88
6	WiFi Антенна Wi-Fi (беспроводной локальной сети) (Только COOLPIX S9500).....	93
7	Вспышка	50

8	Кнопка зуммирования.....	25
	W : уменьшение зума.....	25
	T : увеличение зума	25
	Checkerboard : просмотр уменьшенных изображений.....	70
	Magnifying Glass : увеличение/уменьшение при просмотре	69
	Question Mark : справка.....	33
9	Индикатор автоспуска.....	53
	Вспомогательная подсветка АФ.....	97
10	Объектив	
11	Динамик.....	74, 87, 97
12	Крышка объектива	

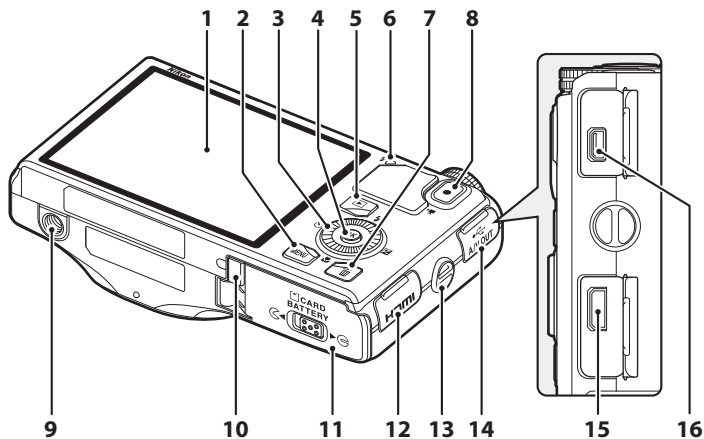

1	Монитор OLED (монитор) ¹	8, 22
2	Кнопка MENU (меню)	6
3	Поворотный мультиселектор (мультиселектор) ²	3, 4
4	Кнопка OK (сделать выбор)	3, 4
5	Кнопка ▶ (просмотр)	4, 28
6	Индикатор зарядки	14, 81
	Индикатор вспышки	50
7	Кнопка 🗑️ (удалить)	29, 87
8	● Кнопка (видеосъемки 📹)	28, 82













9	Штативное гнездо	
10	Крышка разъема питания (для подключения дополнительного сетевого блока питания)	99
11	Крышка батарейного отсека/ гнезда для карты памяти	12, 16
12	Крышка разъема HDMI	77
13	Проушина для ремня фотокамеры	5
14	Крышка разъема USB	14, 77, 80
15	Разъем HDMI micro (тип D)	77
16	USB-/аудио-/видеоразъем	14, 77, 80



¹ В этом руководстве "монитор OLED" также именуется "монитор".

² В этом руководстве "поворотный мультиселектор" также называется "мультиселектором".

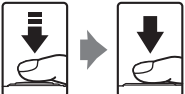







Основные функции элементов управления







Для съемки

Элемент управления	Основная функция	
 Диск выбора режимов	Изменение режима съемки.	22
 Рычажок зуммирования	Для увеличения поверните этот рычажок в положение T (Q) (телескопическое положение объектива), для уменьшения – в положение W (шляпа) (широкоугольное положение).	25
 Поворотный мультиселектор	<ul style="list-style-type: none"> После того как открылся экран съемки: Откройте экран настройки для  (режима вспышки), нажав вверх (▲), для  (автоспуска/таймера улыбки/ дистанционного управления), нажав влево (◀), для  (режима фокусировки), нажав вниз (▼), и для  (режима автофокусировки, нажав вправо (▶). После того как открылся экран настройки: Используйте для выбора пунктов кнопки ▲, ▼, ◀ или ▶ или мультиселектор; для подтверждения настроек нажмите на кнопку . 	49 6
 Кнопка MENU (меню)	Отображение и скрытие меню.	6
 Спусковая кнопка затвора	Если нажать наполовину (т.е. до тех пор, пока не почувствуете легкое сопротивление): установка фокусировки и экспозиции. При нажатии до конца (т.е. до упора): спуск затвора.	26
  Кнопка (видеосъемки)	Начало и прекращение видеосъемки.	82

Элемент управления	Основная функция	
 Кнопка просмотра	Просмотр снимков.	28
 Кнопка удаления	Удаление последнего сохраненного изображения.	29

Для просмотра

Элемент управления	Основная функция	
 Кнопка просмотра	<ul style="list-style-type: none"> • Когда фотокамера выключена, при нажатии и удержании этой кнопки она включается в режиме просмотра. • Возврат в режим съемки. 	19 28
 Рычажок зуммирования	<ul style="list-style-type: none"> • Увеличение изображения при повороте в положение T (Q); отображение уменьшенных изображений или календаря при повороте в положение W (E). • Регулировка громкости звуковых заметок и просмотра видеороликов. 	69, 70 74, 87
 Поворотный мультиселектор	<ul style="list-style-type: none"> • После того как открылся экран воспроизведения: Чтобы изменить изображение, отображенное на экране просмотра, нажмите вверх (▲), вниз (▼), влево (◀) или вправо (▶) или поверните поворотный мультиселектор. • После того как открылся экран настройки: Выбирайте пункты меню, используя ▲, ▼, ◀ или ▶ или поворачивая поворотный мультиселектор. • Когда на экране отображается увеличенное изображение: Переместите отображаемый фрагмент. 	28 6 69
 Кнопка "Сделать выбор"	<ul style="list-style-type: none"> • Отображение отдельных снимков в последовательности в режиме полнокадрового просмотра. • Прокрутка изображения, сделанного в режиме Простая панорама. • Просмотр видеороликов. • Применение экспресс-эффектов для обработки снимков. • Переключение из режима просмотра уменьшенных или увеличенных снимков в режим полнокадрового просмотра. • Подтверждение заданных настроек на экране настройки. 	28,  11 41,  4 87 28,  15 70 6

Элемент управления	Основная функция	
 <p>Кнопка MENU (меню)</p>	Отображение и скрытие меню.	6
 <p>Кнопка удаления</p>	Удаление снимков.	29
 <p>Спусковая кнопка затвора</p>	Возврат в режим съемки.	-
 <p>● Кнопка (видеосъемки )</p>		

Крепление ремня фотокамеры

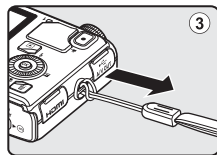
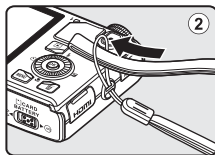
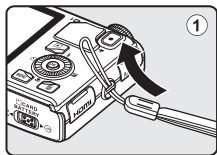

Основные операции меню

В открывшемся меню можно изменить различные настройки.

1 Нажмите кнопку MENU.

- Откроется меню, соответствующее состоянию фотокамеры, например, меню съемки или просмотра.

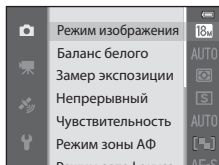
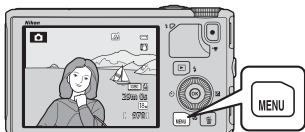

2 Используйте поворотный мультиселектор, чтобы выбрать пункт меню.

- ▲ или ▼: выбор пункта выше или ниже. Пункты также можно выбрать путем вращения мультиселектора.
- ◀ или ▶: выбор пункта слева или справа или изменение уровня меню.
- OK: Сделать выбор. Выбор также можно подтвердить, нажав ▶.
- Дополнительные сведения см. в разделе "Переключение между символами меню" (📖7).



3 После завершения настройки нажмите кнопку MENU или кнопку спуска затвора.

- Чтобы открыть экран съемки, нажмите спусковую кнопку затвора.

Переключение между символами меню

Чтобы открыть другое меню, например, меню настройки (📖96), используйте мультиселектор для перехода между символами меню.

Символы меню

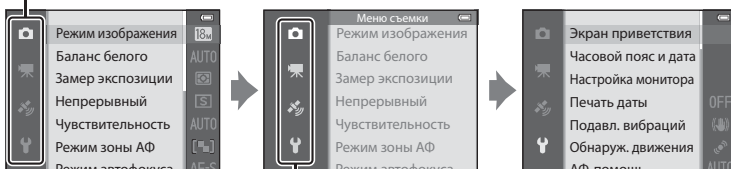

Нажмите ◀ для перехода к символу меню.

Нажмите ▲ или ▼, чтобы выбрать символ меню; нажмите кнопку OK или ▶, чтобы подтвердить выбор.

Типы символов меню

Для съемки	Для просмотра
<p>Символ меню 📷:</p> <p>Отображает доступные настройки в текущем режиме съемки (📖23). Отображаемый символ меню зависит от выбранного режима съемки.</p> <p>Символ меню 📹:</p> <p>Отображает настройки, относящиеся к записи видео.</p>	<p>Символ меню MODE:</p> <p>выбор режима просмотра (📖71).</p> <p>Символ меню ▶:</p> <p>отображение настроек, доступных в режиме просмотра.</p>
<p>Символ меню 📶 (только COOLPIX S9500):</p> <p>отображение пунктов меню параметров GPS (📖91).</p>	
<p>Символ меню ⚙️:</p> <p>отображение меню настройки, в котором можно изменить общие настройки.</p>	

Экран монитора

Информация, отображаемая на мониторе во время съемки и просмотра, зависит от настроек и использования фотокамеры. Если выбрана настройка по умолчанию, информация отображается при включении фотокамеры и при работе с ней и перестает отображаться через несколько секунд (если для параметра **Информация о фото** в меню **Настройка монитора** (📖 96) выбрано значение **Авто**).

Для съемки

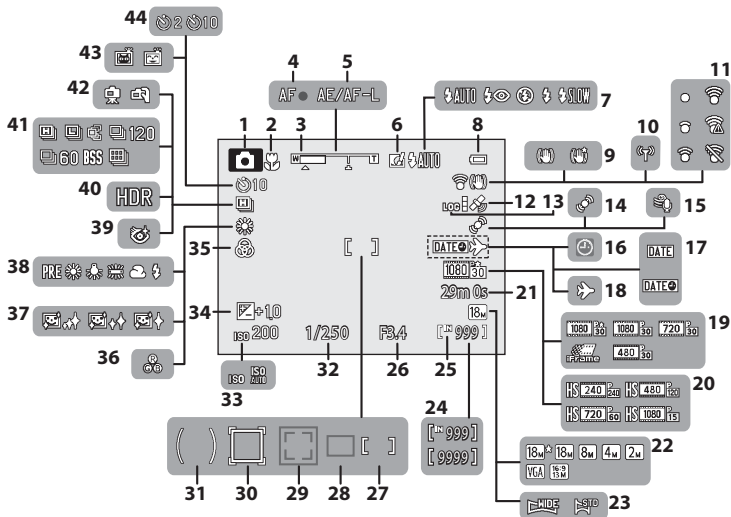

1	Режим съемки	22, 23
2	Режим макросъемки.....	54
3	Индикатор зума.....	25, 54
4	Индикатор фокусировки.....	26
5	Индикатор АЭ-Б/АФ-Б.....	43
6	Экспресс-эффекты	32
7	Режим вспышки.....	50
8	Индикатор уровня заряда батареи	18
9	Символ подавления вибраций	97
10	Индикатор связи Wi-Fi (Только COOLPIX S9500).....	93
11	Индикатор связи Eye-Fi	98,  85
12	Прием сигналов GPS (Только COOLPIX S9500).....	90
13	Отображение журнала (только COOLPIX S9500)	92
14	Символ обнаружения движения	97
15	Подавл. шумов от ветра	86
16	Индикатор "Дата не установлена"	21, 96
17	Печать даты.....	96
18	Индикатор пункта назначения	96
19	Параметры видео (видеоролики с нормальной скоростью).....	86
20	Параметры видео (видеоролики HS)	86
21	Длина видеоролика	82,  47
22	Режим изображения.....	62, 63
23	Простая панорама	41
24	Число оставшихся кадров (снимков)	18,  30
25	Индикатор внутренней памяти	18
26	Значение диафрагмы.....	27
27	Зона фокусировки (вручную, по центру)	27, 62
28	Зона фокусировки (АФ с обнаружением объекта).....	62, 66
29	Зона фокусировки (распознавание лиц, распознавание питомцев).....	42, 62, 67
30	Зона фокусировки (ведение объекта)	62
31	Зона центровзвешенного замера	62
32	Выдержка	27
33	Чувствительность ISO	62
34	Величина коррекции экспозиции	57, 58
35	Насыщенность.....	57
36	Оттенок.....	57
37	Смягчение тона кожи.....	63
38	Баланс белого.....	62
39	Символ отслеживания моргания.....	63
40	Освещение сзади (HDR).....	37
41	Режим непрерывной съемки	62
42	С рук/Со штатива.....	35, 36
43	Таймер улыбки.....	63
43	Автоспуск для портрета питомца	42
44	Автоспуск.....	53
45	Отображение компаса (указатель направления) (Только COOLPIX S9500)	92
46	Отображение компаса (компас) (Только COOLPIX S9500)	92
47	Сведения о названии местности (информация о POI) (Только COOLPIX S9500)	91

Для просмотра

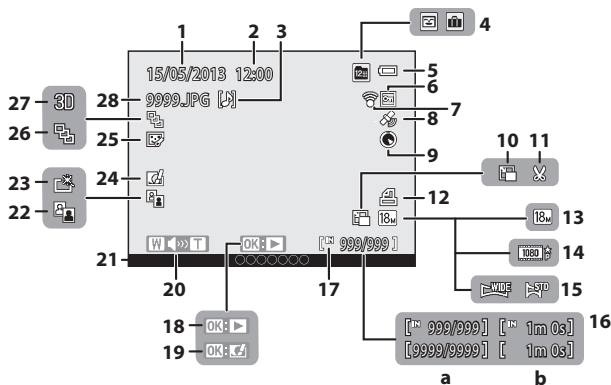

1	Дата записи.....	20
2	Время записи	20
3	Индикатор звуковой заметки.....	74
4	Символ альбома в режиме "Избранные снимки".....	71
5	Индикатор уровня заряда батареи.....	18
6	Символ защиты	74
7	Индикатор связи Eye-Fi.....	98, 85
8	Индикатор зарегистрированной информации GPS (только COOLPIX S9500)	90
9	Отображение компаса (компас) (Только COOLPIX S9500)	92
10	Уменьшить снимок.....	74, 18
11	Кадрирование	69, 19
12	Символ задания печати.....	74
13	Режим изображения	62, 63
14	Опции видео.....	86
15	Индикатор режима "Простая панорама"	41

16	(a) Номер текущего кадра/ общее число кадров.....	28
	(b) Длина видеоролика	87
17	Индикатор внутренней памяти.....	28
18	Указатель воспроизведения простой панорамы	4
	Указатель воспроизведения последовательности.....	11
	Индикатор воспроизведения видеоролика	87
19	Экспресс-эффекты	32
20	Индикатор громкости.....	74, 87
21	Сведения о названии местности (информация о названиях географических объектов) (Только COOLPIX S9500).....	91
22	Символ D-Lighting.....	74
23	Индикатор быстрой обработки	74
24	Символ экспресс-эффектов.....	28
25	Символ гламурной ретуши	74
26	Отображение последовательности (при настройке Отдельные снимки)	74
27	Индикатор 3D-снимка.....	43
28	Номер и тип файла	97



A series of horizontal dashed lines spanning the width of the page, intended for handwriting practice.

Основные принципы съемки и просмотра

Этап подготовки 1. Установка батарей

- 1** Откройте крышку батарейного отсека/гнезда для карты памяти.

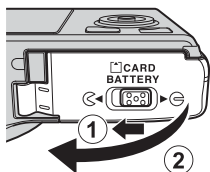

- 2** Вставьте батарею из комплекта поставки (литий-ионную аккумуляторную батарею EN-EL12).

- Используя батарею, сдвиньте оранжевую защелку в направлении, указанном стрелкой (1), и вставьте батарею до конца (2).
- Батарея будет вставлена правильно, когда защелка батареи встанет на место.

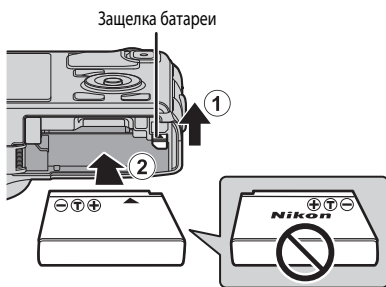

✓ Правильная установка батареи

Неправильное положение батареи при установке может привести к повреждению фотокамеры. Убедитесь, что батарея правильно ориентирована.

- 3** Закройте крышку батарейного отсека/гнезда для карты памяти.

- Если батарея используется в первый раз или разрядилась (18), зарядите ее.

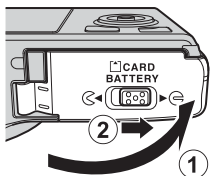

Извлечение батареи

Перед тем как открыть крышку батарейного отсека/гнезда для карты памяти, выключите фотокамеру (📖19) и убедитесь, что индикатор включения питания не горит и монитор не включен. Для извлечения батареи откройте крышку батарейного отсека/гнезда для карты памяти и сдвиньте защелку батареи в указанном направлении (①). Затем извлеките батарею по направлению строго вверх (②).

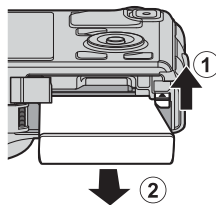

✔ Предупреждение о высокой температуре

Сразу после использования фотокамера, батарея и карта памяти могут быть горячими. Соблюдайте осторожность при извлечении батареи или карты памяти.

✔ Батарея. Примечания

- Перед использованием батареи внимательно прочтите и примите к сведению предупреждения, изложенные в главе "Меры предосторожности" (📖vi).
- Перед использованием батареи обязательно прочтите и примите к сведению предупреждения, изложенные в главе "Батарея" (🔋3).

Этап подготовки 2. Зарядка батареи

1 Подготовьте сетевое зарядное устройство EH-70P, входящее в комплект поставки.

Если в комплект поставки фотокамеры входит штекер сетевого блока питания переменного тока*, подключите его к штекеру сетевого зарядного устройства. Плотно прижмите штекер сетевого блока питания переменного тока до положения фиксации. После подключения попытка снять штекер сетевого блока питания переменного тока с применением силы может привести к повреждению изделия.

* Форма штекера сетевого блока питания переменного тока зависит от страны или региона, в котором приобретена фотокамера. В Аргентину и Корею сетевое зарядное устройство поставляется с присоединенным штекером сетевого блока питания переменного тока.

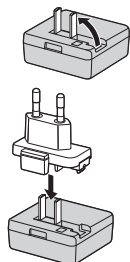

2 Убедитесь в том, что батарея установлена в фотокамеру, а затем подключите сетевое зарядное устройство к фотокамере, выполнив шаги ① – ③.

- Не включайте фотокамеру.
- При подключении кабеля проверьте правильность положения штекера. Не применяйте силу при подключении кабеля к фотокамере. При отсоединении кабеля не вытаскивайте штекер под углом.

Индикатор зарядки

Электрическая розетка

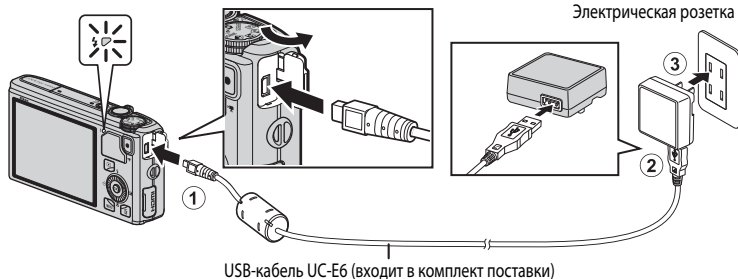

USB-кабель UC-E6 (входит в комплект поставки)



- Когда начнется зарядка, индикатор зарядки медленно замигает зеленым.
- Полностью разряженная батарея заряжается около 3 часов 50 минут.
- Когда батарея будет полностью заряжена, индикатор зарядки погаснет.
- Дополнительные сведения см. в разделе "Интерпретация сигналов индикатора зарядки" (📖15).

3 Отключите сетевое зарядное устройство от электрической розетки, а затем отключите USB-кабель.



Интерпретация сигналов индикатора зарядки

Состояние	Описание
Мигает медленно (зеленым)	Батарея заряжается.
Выкл.	Батарея не заряжается. Когда зарядка завершится, индикатор зарядки перестанет медленно мигать зеленым и погаснет.
Мигает быстро (зеленым)	<ul style="list-style-type: none"> Температура окружающей среды не подходит для зарядки. Зарядите батарею в помещении, при температуре от 5 °C до 35 °C. USB-кабель или сетевое зарядное устройство подключены неправильно, или батарея неисправна. Отключите USB-кабель или сетевое зарядное устройство, а затем подключите правильно или смените батарею.

Сетевое зарядное устройство. Примечания

- Перед использованием сетевого зарядного устройства внимательно прочтите и примите к сведению предупреждения, изложенные в главе "Меры предосторожности" (vi).
- Перед использованием сетевого зарядного устройства внимательно прочтите предупреждения, изложенные в главе "Сетевое зарядное устройство" (4), и соблюдайте их впоследствии.

Зарядка с помощью компьютера или зарядного устройства

- Литий-ионную аккумуляторную батарею EN-EL12 фотокамеры COOLPIX S9500/S9400 также можно заряжать путем подключения фотокамеры к компьютеру (77, 98).
- Батарею EN-EL12 можно заряжать отдельно от фотокамеры с помощью зарядного устройства MH-65 (приобретается отдельно; 99).

Работа фотокамеры в режиме зарядки

Если фотокамера заряжается от сетевого зарядного устройства, вы можете нажать на кнопку питания, чтобы перейти в режим просмотра и просмотреть изображения. Фотосъемка невозможна.

Источник питания переменного тока

- При использовании сетевого блока питания EH-62F (приобретается отдельно; 99) для питания от электрической розетки в фотокамере доступны режимы съемки и просмотра.
- Использовать сетевые блоки питания другой конструкции или модели, не EH-62F, категорически запрещено. Нарушение этого требования может привести к перегреву или повреждению фотокамеры.

Этап подготовки 3. Установка карты памяти

- 1** Убедитесь, что индикатор включения питания и монитор выключены, а затем откройте батарейный отсек/гнездо для карты памяти.

- Обязательно выключите фотокамеру перед тем, как открывать крышку.

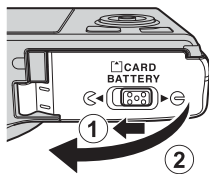

- 2** Вставьте карту памяти.

- Вставьте карту памяти до щелчка.

Правильная установка карты памяти

Попытка вставить карту памяти с нарушением ориентации может привести к повреждению фотокамеры или карты. Убедитесь, что карта памяти ориентирована правильно.

Гнездо для карты памяти

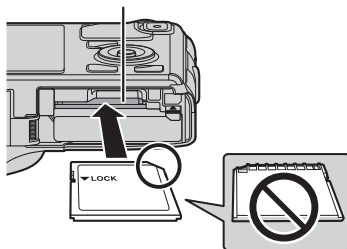

- 3** Закройте крышку батарейного отсека/гнезда для карты памяти.

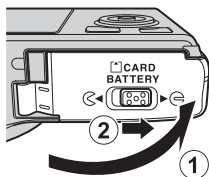

Форматирование карты памяти

- При первой установке в фотокамеру карты памяти, которая ранее использовалась в других устройствах, обязательно отформатируйте ее в этой фотокамере.
- При форматировании все данные, хранящиеся на карте памяти, безвозвратно удаляются. Перед форматированием не забудьте скопировать с карты памяти все данные, которые необходимо сохранить.
- Чтобы отформатировать карту памяти, вставьте ее в фотокамеру, нажмите кнопку **MENU** и выберите пункт **Форматир. карточки** в меню настройки (📖 96).

Карты памяти. Примечание

См. документацию к карте памяти, а также раздел "Карты памяти" (🔍 5) главы "Уход за изделиями."

Извлечение карт памяти

Перед тем как открыть крышку батарейного отсека/гнезда для карты памяти, выключите фотокамеру и убедитесь, что индикатор включения питания не горит и монитор не включен.

Слегка нажмите на карту памяти пальцем (1), чтобы извлечь ее частично, а затем выньте, удерживая прямо (2).

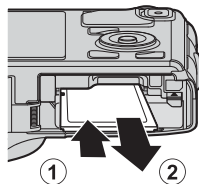

Предупреждение о высокой температуре

Сразу после использования фотокамера, батарея и карта памяти могут быть горячими. Соблюдайте осторожность при извлечении батареи или карты памяти.

Внутренняя память и карты памяти

Данные фотокамеры, в том числе изображения и видеоролики, можно сохранять либо в ее внутренней памяти (COOLPIX S9500: примерно 23 МБ, COOLPIX S9400: примерно 65 МБ), либо на карте памяти. Чтобы использовать для съемки или воспроизведения внутреннюю память фотокамеры, следует сначала извлечь карту памяти.

Рекомендованные карты памяти

В данной фотокамере рекомендуется использовать следующие проверенные и рекомендованные карты памяти типа Secure Digital (SD).

- Если на карту памяти записывается видеоролик, рекомендуется использовать карту памяти, имеющую класс скорости SD 6 или выше. Если скорость передачи данных карты низкая, может произойти неожиданное прекращение записи видео.

	Карты памяти SD	Карты памяти SDHC ²	Карты памяти SDXC ³
SanDisk	2 Гб ¹	4 Гб, 8 Гб, 16 Гб, 32 Гб	64 Гб, 128 Гб
TOSHIBA	2 Гб ¹	4 Гб, 8 Гб, 16 Гб, 32 Гб	64 Гб
Panasonic	2 Гб ¹	4 Гб, 8 Гб, 16 Гб, 32 Гб	64 Гб
Lexar	-	4 Гб, 8 Гб, 16 Гб, 32 Гб	64 Гб, 128 Гб

- 1 Прежде чем использовать устройство для чтения карт памяти или аналогичное устройство, убедитесь в том, что оно поддерживает карты памяти объемом 2 Гб.
- 2 SDHC-совместимые. Прежде чем использовать устройство для чтения карт памяти или аналогичное устройство, убедитесь в том, что оно поддерживает стандарт SDHC.
- 3 SDXC-совместимые. Прежде чем использовать устройство для чтения карт памяти или аналогичное устройство, убедитесь в том, что оно поддерживает стандарт SDXC.

- Для получения дополнительных сведений об указанных выше картах обратитесь к изготовителю.



Шаг 1. Включение фотокамеры

1 Чтобы включить фотокамеру, нажмите выключатель питания.

- Если вы включаете фотокамеру в первый раз, прочитайте раздел "Настройка отображения языка, даты и времени" (📖 20).
- Выдвинется объектив, и включится монитор.

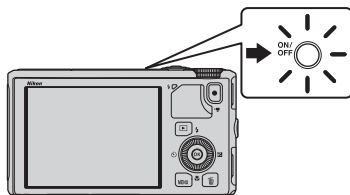

2 Проверьте уровень заряда батареи и число оставшихся кадров.



Уровень заряда батареи



Индикация	Описание
	Высокий уровень заряда батареи.
	Низкий уровень заряда батареи. Приготовьтесь зарядить или заменить батарею.
Батарея разряжена.	Фотосъемка невозможна. Зарядите или замените батарею.

Число оставшихся кадров

Отображается число оставшихся кадров.

- Если карта памяти не установлена, отображается символ , и снимки записываются во внутреннюю память (COOLPIX S9500: примерно 23 МБ, COOLPIX S9400: примерно 65 МБ).
- Число снимков, которые можно сохранить, зависит от емкости внутренней памяти или карты памяти, а также качества и размера изображения (режима изображения) (📖 62).
- Число оставшихся снимков, приведенное на иллюстрации, отличается от фактического.





Включение и выключение фотокамеры

- При включении фотокамеры начинает светиться индикатор включения питания (зеленый) и включается монитор (при включении монитора индикатор включения питания гаснет).
- Для выключения фотокамеры нажмите выключатель питания. Монитор и индикатор включения питания выключатся.
- Чтобы включить фотокамеру в режиме просмотра, нажмите и удерживайте кнопку  (просмотр). При этом объектив не выдвигается.
- Если для параметра **Запись данных GPS** в разделе **Параметры GPS** меню параметров GPS задано значение **Вкл.**, функции GPS будут действовать даже после выключения фотокамеры (89).





Функция экономии энергии (автовывключение)

Если в течение некоторого времени не выполняются никакие действия, монитор выключается, фотокамера переходит в режим ожидания, а индикатор включения питания начинает мигать. Если никакие действия не выполняются в течение еще примерно 3 минут, фотокамера автоматически выключается.

- Чтобы снова включить монитор в режиме ожидания, выполните одно из указанных ниже действий.
 - Нажмите выключатель питания, спусковую кнопку затвора, кнопку  или  (кнопку видеосъемки ).
 - Поверните диск выбора режимов.
- Время, после которого фотокамера переходит в режим ожидания, можно изменить в меню настройки (96) с помощью параметра **Авто выкл.**
- По умолчанию фотокамера переходит из режима съемки или просмотра в режим ожидания примерно через 1 минуту.
- Если используется сетевой блок питания EH-62F (приобретаемый отдельно), фотокамера переходит в режим ожидания через 30 минут. Эту настройку нельзя изменить.



Разрядка батареи. Примечание

Батарея разряжается быстрее, если фотокамера осуществляет запись журнала (92) или использует соединение Wi-Fi (93).

Настройка отображения языка, даты и времени

При первом включении фотокамеры отображаются диалоговые окна выбора языка и настройки часов фотокамеры.

- 1** Нажмите кнопку мультиселектора ▲ или ▼, чтобы выбрать язык, затем нажмите кнопку **OK**.

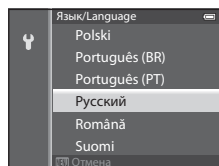

- 2** Нажмите кнопку ▲ или ▼, чтобы выбрать **Да**, а затем нажмите кнопку **OK**.

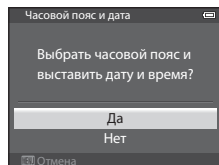

- 3** Нажмите кнопку ◀ или ▶, чтобы выбрать часовой пояс, а затем нажмите кнопку **OK**.



- В регионах, в которых действует режим летнего времени, нажмите ▲, чтобы активировать функцию летнего времени. Появится обозначение . Чтобы отключить функцию летнего времени, нажмите кнопку ▼.

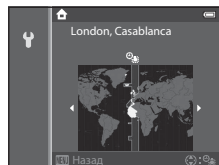

- 4** Нажмите кнопку ▲ или ▼, чтобы выбрать порядок отображения даты, а затем нажмите кнопку **OK** или ▶.

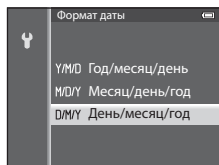

5 Нажмите кнопку ▲, ▼, ◀ или ▶, чтобы задать дату и время, а затем нажмите кнопку ОК.

- Выберите поле: нажмите кнопку ▶ или ◀ (выбор осуществляется в следующем порядке: **Д** (день) → **М** (месяц) → **Г** (год) → **час** → **минута**).
- Задайте значение: нажмите кнопку ▲ или ▼. Дату и время также можно задать вращением мультиселектора.
- Подтверждение настроек: выберите поле **минуты** и нажмите кнопку ОК или ▶.

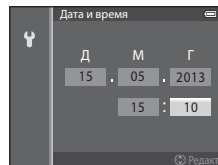

6 Нажмите кнопку ▲ или ▼, чтобы выбрать Да, а затем нажмите кнопку ОК.

- По завершении настройки объектив выдвинется и отобразится экран съемки.

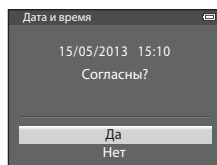

🔪 Батарея часов

- Часы фотокамеры питаются от резервной батареи. Полная зарядка резервной батареи осуществляется примерно через 10 часов зарядки, если в фотокамеру установлена основная батарея или фотокамера подключена к дополнительному сетевому блоку питания. Эта батарея может сохранять информацию о дате и времени в течение нескольких дней.
- Если резервная батарея фотокамеры разрядится, то при включении фотокамеры на дисплее отобразится меню настройки даты и времени. Задайте дату и время еще раз. Дополнительные сведения см. на шаге 2 раздела "Настройка отображения языка, даты и времени" (📖20).

🔪 Изменение языковых настроек, настроек даты и времени



- Эти настройки можно изменить с помощью пунктов **Язык/Language** и **Часовой пояс и дата** в меню настройки 🗨 (📖96).
- При выборе значения для параметра **Часовой пояс** в подменю **Часовой пояс и дата** в меню настройки 🗨 включение режима летнего времени означает, что часы фотокамеры будут переведены на один час вперед, а при его отключении — на один час назад.
- Если выйти из этого меню, не настроив дату и время, то на экране съемки будет мигать индикатор 🕒. Чтобы задать дату и время, воспользуйтесь пунктом **Часовой пояс и дата** в меню настройки.

🔪 Впечатывание даты съемки в снимки для печати



- Перед съемкой задайте дату и время.
- Чтобы впечатать в снимки дату съемки во время съемки, воспользуйтесь пунктом **Печать даты** в меню настройки.
- Если вы хотите напечатать дату съемки при распечатке, не пользуясь настройкой **Печать даты**, используйте программу ViewNX 2 (📖78).

Шаг 2. Выбор режима съемки

Выберите режим съемки с помощью диска выбора режимов.

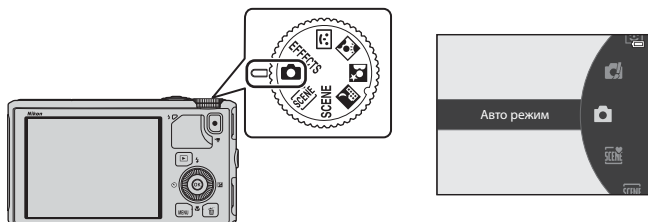
- Ниже приведен пример того, как выполняется фотосъемка в режиме  (авто). Поверните диск выбора режимов в положение .



- Фотокамера переключается в режим  (авто), и символ режима съемки меняется на .

Символ режима съемки

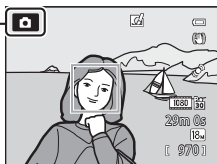

- Дополнительные сведения см. в разделе "Экран монитора" ()8).

Доступные режимы съемки

Режим **EFFECTS** Специальн.
эффекты (📖47)

При съемке можно использовать специальные эффекты.

Режим 📷 (авто) (📖31)

Съемка с помощью основных функций фотокамеры.

В меню съемки (📖62) можно отрегулировать настройки в соответствии с условиями и желаемым результатом съемки.

Режим 😊 Интеллект. портрет
(📖45)

Фотокамера обнаруживает улыбающиеся лица и автоматически спускает затвор.

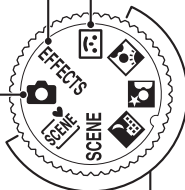

Сюжетный режим (📖33)

При выборе одного из сюжетных режимов снимки создаются с настройками, оптимизированными под выбранный сюжет.

- **SCN** (Автовыбор сюжета): Для упрощения съемки при наведении фотокамеры на объект она автоматически выбирает оптимальный сюжетный режим.
- **SCENE** (сюжет): В меню сюжетов выберите тип сюжета, и настройки фотокамеры автоматически будут оптимизированы в соответствии с выбранным сюжетом.
 - Чтобы выбрать сюжет, сначала поверните диск выбора режимов в положение **SCENE** и нажмите кнопку **MENU**.
Кнопкой мультиселектора ▲ или ▼ выберите нужный сюжет и нажмите кнопку **OK**.
- 🌃 (Ночной пейзаж): передача на снимках атмосферы ночного пейзажа.
- 🌃 (Ночной портрет): Этот режим предназначен для создания портретных снимков на закате или в ночное время. Объект съемки подсвечивается вспышкой, но фон остается прежним.
- 🌃 (Освещение сзади): Вспышка срабатывает, чтобы освещенный сзади объект съемки не был скрыт в тени, или можно было использовать функцию HDR для съемки сцен с высоким контрастом.

🔧 Изменение настроек во время съемки

- Функции, настраиваемые с помощью мультиселектора → 📖49
- Функции, настраиваемые с помощью кнопки **MENU** (Меню)
 - Меню съемки → 📖61
 - Меню настройки → 📖96

Шаг 3. Компоновка кадра

1 Подготовьте фотокамеру.

- Пальцы, волосы, ремень фотокамеры и другие посторонние предметы не должны заслонять объектив, вспышку, лампу вспомогательной подсветки АФ и микрофон или соприкасаться с ними.
- При съемке с вертикальной ориентацией держите фотокамеру таким образом, чтобы вспышка находилась над объективом.

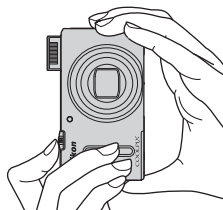
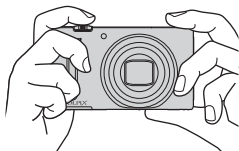

2 Скомпонуйте кадр.

- Направьте фотокамеру на объект.

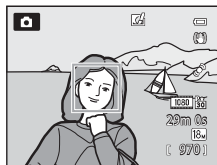

Использование штатива

- В следующих ситуациях рекомендуется использовать штатив, чтобы фотокамера не дрожала:
 - При съемке в условиях слабой освещенности, если задан режим работы вспышки (📖50) (🔇) (Выкл.) или выбран режим, в котором вспышка неактивна.
 - При съемке с телескопическим положением объектива.
- Чтобы сделать снимок с помощью фотокамеры на штативе, задайте для параметра **Подавл. вибраций** в меню настройки (📖96) значение **Выкл.**



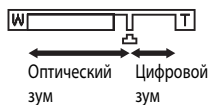
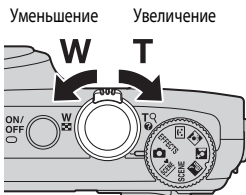

Использование зума

Для включения оптического зума поверните рычажок зуммирования.

- Чтобы с помощью зума увеличить размер объекта съемки в кадре, поверните рычажок зуммирования в положение **T** (телескопическое положение объектива).
- Чтобы с помощью зума отдалить объект съемки и увеличить охватываемое пространство в кадре, поверните рычажок зуммирования в положение **W** (широкоугольное положение объектива).
- При вращении рычажка зуммирования в верхней части монитора отображается достигнутое положение зума.
- При повороте рычажка зуммирования в направлении **T**, после того как достигнут максимальный оптический зум, активируется цифровой зум, который обеспечивает 4-кратное увеличение в дополнение к максимальному оптическому увеличению.



Цифровой зум и интерполяция

- При использовании цифрового зума качество изображения начинает ухудшаться после того как пройдено положение  на индикаторе зуммирования. Положение  смещается вправо по мере уменьшения размера изображения ( 62).
- При выборе пункта **Цифровой зум** в меню настройки ( 96) можно задать цифровой зум таким образом, чтобы ограничить его использование.

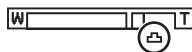

Шаг 4. Фокусировка и съемка

1 Нажмите спусковую кнопку затвора наполовину, чтобы отрегулировать фокус.

- "Нажатие наполовину" – это легкое нажатие на кнопку спуска затвора, до точки сопротивления, и удержание в этом положении.
- Когда объект окажется в фокусе, индикатор фокусировки (📖8) будет подсвечен зеленым. Красная мигающая подсветка зоны фокусировки указывает на то, что объект не в фокусе. Еще раз нажмите спусковую кнопку затвора наполовину.
- Дополнительные сведения см. в разделе "Фокусировка и экспозиция" (📖27).

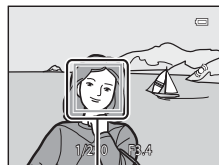

Зона фокусировки

2 Чтобы сделать снимок, нажмите спусковую кнопку затвора до конца.

- "Нажатие до конца" означает нажатие на спусковую кнопку затвора до крайнего нижнего положения.



✓ Запись изображений и сохранение видеороликов. Примечание

Индикатор, показывающий количество оставшихся снимков или максимальную продолжительность видеозаписи, мигает во время записи изображений или сохранения видеоролика. **Не открывайте крышку батарейного отсека/гнезда карты памяти для извлечения батареи или карты памяти при мигающем индикаторе.** Это может привести к потере данных, повреждению фотокамеры или карты памяти.

🔧 Вспомогательная подсветка АФ

Если съемка выполняется при недостаточном освещении, при нажатии спусковой кнопки затвора наполовину может включиться вспомогательная подсветка АФ (📖97).

🔧 Чтобы гарантированно не упустить кадр

Если вы беспокоитесь о том, что не успеете сделать нужный снимок, нажмите спусковую кнопку затвора сразу до конца, не нажимая ее наполовину.

🔧 Функция экспресс-эффектов. Примечание

В режиме 📷 (авто) вы можете применить к изображениям различные эффекты сразу же после спуска затвора (📖32).

Фокусировка и экспозиция

При нажатии спусковой кнопки затвора наполовину камера устанавливает фокусировку и экспозицию (т.е. комбинацию значений выдержки и диафрагмы). Фокусировка и экспозиция остаются заблокированными, пока спусковая кнопка затвора удерживается нажатой наполовину.

- При использовании цифрового зума фотокамера фокусируется на объекте в центре кадра, и зона фокусировки не отображается. Когда объект окажется в фокусе, индикатор фокусировки будет подсвечен зеленым.
- Тем не менее, возможно, фотокамера не сможет сфокусироваться на некоторых объектах. Дополнительные сведения см. в разделе "Автофокусировка" (📖68).
- Если фотокамера обнаружила главный объект съемки в автоматическом режиме, она фокусируется на этом объекте (АФ с обнаружением объекта) (📖66).
Когда объект окажется в фокусе, зоны фокусировки подсвечиваются зеленым (могут быть подсвечены несколько зон).



- Зоны фокусировки можно задать в пункте **Режим зоны АФ** (📖62) меню съемки.
- Области настройки фокусировки неодинаковы и зависят от выбранного сюжета в сюжетном режиме (📖34).
- В режиме интеллектуального портрета фотокамера фокусируется на лице, которое окружается двойной рамкой (зона фокусировки).
- В режиме специальных эффектов **EFFECTS** фотокамера фокусируется по центру кадра.

Дополнительные сведения

Дополнительные сведения см. в разделе "Фокусировка на объекте" (📖66).

Вспышка

- Если объект съемки освещен слабо, вспышка срабатывает автоматически при нажатии кнопки спуска затвора наполовину, если задан режим вспышки **⚡ AUTO** (авто; настройка по умолчанию). Вспышка срабатывает при нажатии спусковой кнопки затвора до конца. Дополнительные сведения см. в разделе "Использование вспышки (режимы вспышки)" (📖50).
- Чтобы опустить вспышку, мягко толкните ее вниз. Опускайте вспышку, закончив съемку.

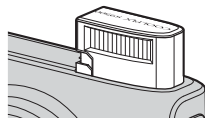







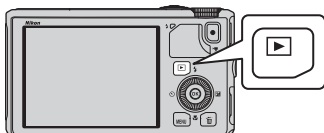

Шаг 5. Просмотр снимков

1 Нажмите кнопку (просмотр).

- При переключении из режима съемки в режим просмотра последний сохраненный снимок будет отображаться в полнокадровом режиме.







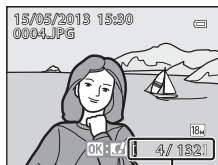

2 Для просмотра предыдущих или следующих снимков воспользуйтесь мультиселектором.

- Для просмотра предыдущих снимков: нажмите кнопку  или .
- Для просмотра следующих снимков: нажмите кнопку  или .
- Снимки также можно выбрать путем вращения мультиселектора.
- Для просмотра снимков, сохраненных во внутренней памяти, извлеките карту памяти. На экране просмотра возле показателей "Номер текущего кадра/общее число кадров" отображается символ .
- Для перехода в режим съемки еще раз нажмите кнопку , спусковую кнопку затвора или кнопку  (кнопку видеосъемки .





Номер текущего кадра/
Общее число кадров

Просмотр снимков

- Если во время просмотра ориентация фотокамеры изменится, отображаемые изображения будут повернуты автоматически.
- Снимки, сделанные в вертикальной ориентации, поворачиваются автоматически. Снимки, сделанные с использованием функции распознавания лиц (67) или питомцев (42), в режиме полнокадрового просмотра автоматически разворачиваются в соответствии с ориентацией лица (морды животного).
- После съемки данные об ориентации снимка можно изменить с помощью функции **Повернуть снимок** в меню просмотра (74).
- Нажмите на кнопку  для отображения последовательно сделанных снимков по отдельности. Нажмите  на мультиселекторе для возврата к первоначальному режиму показа (обратитесь за дополнительной информацией о просмотре последовательностей к 11).
- Сразу после переключения с одного снимка на другой снимки могут отображаться с низким разрешением.

Функция экспресс-эффектов. Примечание

Если в режиме полнокадрового просмотра отображается , можно применить эффекты для обработки изображений. Нажмите на кнопку , чтобы открыть меню выбора экспресс-эффектов. Изображения, к которым применены эффекты, сохраняются в отдельных файлах под другим именем.

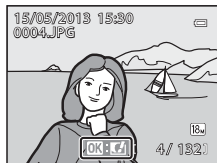

Дополнительные сведения см. в разделе "Экспресс-эффекты: Применение эффектов к изображениям" (15).



Шаг 6. Удаление ненужных снимков

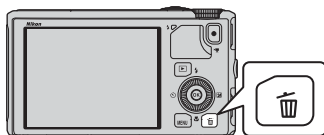

- 1** Для удаления снимка, отображаемого в данный момент на мониторе, нажмите кнопку .



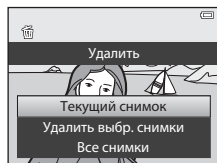

- 2** Нажмите кнопку мультиселектора  или , чтобы выбрать требуемый способ удаления, затем нажмите кнопку .

- **Текущий снимок.** Будет удален только текущий снимок. Если выбран основной снимок в последовательности, удаляются все снимки в данной последовательности.
- **Удалить выбр. снимки:** можно выбрать и удалить несколько снимков. Дополнительные сведения см. в разделе "Работа с экраном удаления выбранных снимков" (□□30).
- **Все снимки:** все снимки удаляются.
- Для выхода без удаления нажмите кнопку **MENU**.



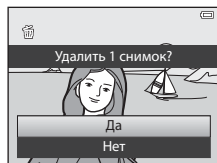

- 3** Нажмите кнопку  или , чтобы выбрать **Да**, а затем нажмите кнопку .

- Удаленные снимки восстановить нельзя.
- Для отмены нажмите кнопку  или , выберите **Нет** и нажмите кнопку .



Удаление. Примечания

- Удаленные снимки восстановить нельзя. Перед удалением важные снимки следует перенести на компьютер.
- Защищенные снимки (□□74) удалить нельзя.
- Если снимки сделаны в режиме непрерывной съемки, каждая серия снимков обрабатывается как группа (снимки в последовательности), и по умолчанию отображается только "основной снимок" каждой группы. Если при просмотре основного снимка нажать кнопку , все снимки в последовательности, представленной данным снимком, будут удалены. Если вы хотите удалить снимки из последовательности по отдельности, прежде чем нажать кнопку , нажмите кнопку , чтобы отобразить снимки данной последовательности по отдельности.

Удаление последнего сделанного снимка в режиме съемки

В режиме съемки нажмите кнопку , чтобы удалить последний сохраненный снимок.

Работа с экраном удаления выбранных снимков

1 Чтобы выбрать удаляемый снимок, нажмите кнопку мультиселектора ◀ или ▶, после чего нажмите ▲ для отображения символа 🗑️.

- Чтобы отменить выбор, нажмите кнопку ▼ для удаления символа 🗑️.
- Поверните рычажок зуммирования (📄25) в направлении Т (🔍) для перехода в режим полнокадрового просмотра или в направлении W (📐), чтобы отобразить уменьшенные изображения.

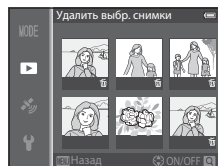

2 Установите символ 🗑️ на всех изображениях, которые требуется удалить, после чего нажмите кнопку ОК для применения выбранного действия.

- Отобразится диалоговое окно подтверждения. Выполните инструкции, перечисленные на мониторе.



Выбор снимков определенного типа для удаления

При использовании режима избранных снимков, автосортировки или списка по дате можно выбрать для удаления снимки, относящиеся к одной категории или альбому либо сделанные в один и тот же день. (📄76).

Функции съемки



Режим (Авто)

Можно выполнять основные операции съемки. Кроме этого, параметры в меню съемки ( 62) можно настроить в соответствии с условиями съемки и нужным типом снимка.

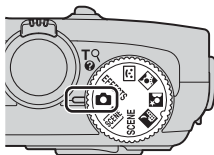
- Зона фокусировки в режиме автофокусировки зависит от настройки параметра **Режим зоны АФ**, который можно выбрать под символом меню  после нажатия кнопки **MENU**.
- Если фотокамера обнаружила главный объект съемки, она фокусируется на этом объекте (АФ с обнаружением объекта).
- Фотокамера поддерживает 9 зон фокусировки. Если фотокамера не обнаружила основной объект съемки, она автоматически выбирает зоны фокусировки, в которых объект находится к ней ближе всего.
- Дополнительные сведения см. в разделе "Использование функции "АФ с обнаруж. объекта" ( 66).
- Дополнительные сведения см. в разделе "Фокусировка и экспозиция" ( 27).





Изменение настроек режима (Авто)

- Функции, настраиваемые с помощью мультиселектора →  49
- Функции, настраиваемые с помощью кнопки **MENU** (Меню)
 - Меню съемки →  61
 - Меню настройки →  96

Применение экспресс-эффектов



В режиме  (авто) вы можете применить к изображениям различные эффекты сразу же после спуска затвора.

- Отредактированные изображения сохраняются в отдельных файлах под другим именем (97).

1 Нажмите на кнопку  на экране, который открывается после съемки в режиме  (авто).

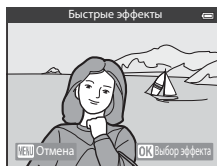
- Если нажата кнопка **MENU** или примерно в течение 5 секунд не выполняются никакие операции, на дисплее снова открывается экран съемки.
- Чтобы не открывался экран подтверждения, показанный справа, задайте для параметра **Быстрые эффекты** значение **Выкл.** (62).



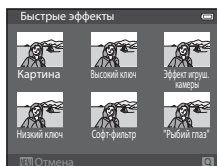

2 Нажмите кнопку мультиселектора  или , чтобы выбрать эффект, затем нажмите кнопку .

- Дополнительные сведения см. в разделе "Экспресс-эффекты" (15).
- Поверните кнопку зуммирования в направлении **T** (телескопическое положение объектива), чтобы открыть экран подтверждения примененного эффекта. Поверните кнопку зуммирования в направлении **W** (широкоугольное положение объектива) для возврата к экрану выбора эффектов.



3 Выберите **Yes** и нажмите кнопку .

- Будет создана новая отредактированная копия, и на дисплее снова откроется экран съемки.
- Копии, созданные с помощью функции экспресс-эффектов, обозначены символом , который появляется во время просмотра (10).

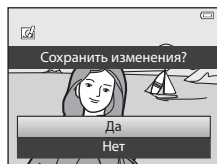

Экспресс-эффекты. Примечание

Если фотокамера обнаруживает моргание (закрытые глаза), и для параметра **Предуп. о закр. глаз** в меню настройки (96) задано значение **Вкл.**, функция экспресс-эффектов недоступна.

Сюжетный режим (съемка в соответствии с сюжетом)

При выборе одного из сюжетных режимов с помощью диска выбора режимов или меню сюжетов снимки создаются с настройками, оптимизированными под выбранный сюжет.

SCN (Автовыбор сюжета) (134)

Для упрощения съемки при наведении фотокамеры на объект она автоматически выбирает оптимальный сюжетный режим.

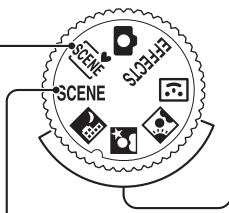

- (Ночной пейзаж) (135)
- (Ночной портрет) (136)
- (Освещение неба) (137)

Поверните диск выбора режимов в положение или и сделайте снимки.

SCENE (сюжет)

Нажмите кнопку **MENU**, чтобы вывести на монитор меню сюжетов и выбрать один из указанных ниже сюжетов.

Портрет (настройка по умолчанию) (138)	Макро (139)
Пейзаж (138)	Еда (140)
Спорт (138)	Музей (140)
Праздник/в помещ. (138)	Фейерверк (140)
Пляж (139)	Черно-белая копия (141)
Снег (139)	Простая панорама (141)
Закат (139)	Портрет питомца (142)
Сумерки/рассвет (139)	3D 3D-фотосъемка (143)

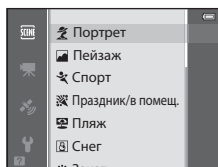
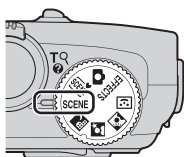



Просмотр описания (справочной информации) каждого сюжета

Выберите нужный сюжет в сюжетном меню и поверните кнопку зуммирования (1) в положение **T** (), чтобы отобразить описание данного сюжета. Для возвращения на исходный экран снова поверните рычажок зуммирования в положение **T** ().



Дополнительные сведения

Дополнительные сведения см. в разделе "Основные операции меню" (6).









Изменение настроек сюжетного режима

- Функции, настраиваемые с помощью мультиселектора → 49
- Функции, настраиваемые с помощью кнопки **MENU** (Меню)
 - Режим изображения → 62
 - Меню настройки → 96



Характеристики каждого сюжета

- Если выбран сюжетный режим с пометкой , с учетом длительной выдержки рекомендуется использовать штатив.
- При использовании штатива для обеспечения устойчивости фотокамеры задайте для параметра **Подавл. вибраций** в меню настройки (96) значение **Выкл.**







Автовыбор сюжета

- Наведите фотокамеру на объект съемки. Фотокамера автоматически выберет оптимальный сюжетный режим из приведенного ниже списка и скорректирует настройки режима съемки.
: Портрет, : Пейзаж, : Ночной портрет, : Ночной пейзаж, : Макро, : Освещение сзади, : Другие сюжеты
- При автофокусировке фотокамера автоматически выбирает зону фокусировки в соответствии с композицией снимка. Фотокамера обнаруживает лица и фокусируется на них (67).
- Если фотокамера переключается в сюжетный режим "Ночной пейзаж" или "Ночной портрет", она выполняет один снимок с длинной выдержкой.
- Цифровой зум недоступен.







Выбор сюжетного режима с помощью функции "Автовыбор сюжета". Примечание

В некоторых условиях съемки фотокамере иногда не удается выбрать желательный сюжетный режим. Если это произошло, переключитесь в режим  (авто) (31) или выберите оптимальный сюжетный режим вручную.

 Ночной пейзаж

- Нажмите кнопку **MENU**, чтобы выбрать пункт  **С рук** или  **Со штатива** в **Ночной пейзаж**.
-  **С рук** (настройка по умолчанию): В этом режиме съемка выполняется с минимальным количеством шума и дрожанием фотокамеры, даже если вы держите фотокамеру в руках.
 - Если нажать спусковую кнопку затвора до конца, фотокамера выполнит фотосъемку в непрерывном режиме и объединит полученные снимки в один.
 - После нажатия до конца спусковой кнопки затвора держите фотокамеру неподвижно до тех пор, пока снимок не отобразится. После съемки не выключайте фотокамеру, пока на мониторе не появится экран съемки.
-  **Со штатива**: выберите этот режим, если фотокамера неподвижна, например, установлена на штатив.
 - Подавление вибраций не используется, даже если для параметра **Подавл. вибраций** в меню настройки ( 96) задано значение **Вкл.**
 - Чтобы сделать один снимок с длинной выдержкой, нажмите спусковую кнопку затвора до конца.
- При нажатии кнопки спуска затвора наполовину фотокамера устанавливает фокус на бесконечность. Зона фокусировки или индикатор фокусировки ( 8) всегда подсвечены зеленым.
- Цифровой зум недоступен.

Ночной портрет

- Нажмите кнопку **MENU**, чтобы выбрать пункт  **С рук** или  **Со штатива** в **Ночной портрет**.
-  **С рук** (настройка по умолчанию): В этом режиме съемка выполняется с минимальным количеством шума и дрожанием фотокамеры, даже если вы держите фотокамеру в руках.
 - Чтобы создать сюжет с темным фоном, при нажатии спусковой кнопки затвора до конца выполняется непрерывная съемка. Фотокамера объединяет полученные снимки в один.
 - При съемке с телескопическим положением объектива фотокамера может не выполнить непрерывную съемку, даже если сюжет имеет темный фон.
 - После нажатия до конца спусковой кнопки затвора держите фотокамеру неподвижно до тех пор, пока снимок не отобразится. После съемки не выключайте фотокамеру, пока на мониторе не появится экран съемки.
 - Если во время непрерывной съемки объект переместится, снимки могут исказиться, смазаться или наложиться друг на друга со смещением.
-  **Со штатива**: выберите этот режим, если фотокамера неподвижна, например, установлена на штатив.
 - Подавление вибраций не используется, даже если для параметра **Подавл. вибраций** в меню настройки ( 96) задано значение **Вкл.**
 - Чтобы сделать один снимок с длинной выдержкой, нажмите спусковую кнопку затвора до конца.
- Вспышка всегда срабатывает.
- Фотокамера обнаруживает лицо и фокусируется на нем ( 67).
- Функция смягчения тона кожи сглаживает тон кожи объектов съемки ( 46).
- Если фотокамера не распознала ни одного лица, фокусировка будет выполнена на объекте в центре кадра.
- Цифровой зум недоступен.

 Освещение сзади

- Выбрав режим **Освещение сзади**, нажмите кнопку **MENU**, чтобы задать настройку компоновки кадра HDR (расширенный динамический диапазон) **Вкл.** или **Выкл.**
- **Выкл.** (настройка по умолчанию): срабатывает вспышка, чтобы объект съемки, освещенный сзади, не оказался скрыт в тени.
- **Вкл.:** этот режим лучше всего подходит для создания снимков, в которых одновременно присутствуют и очень яркие, и очень темные участки.
- Фотокамера сфокусируется по центру кадра.

 **HDR. Примечания**

- Рекомендуется использовать штатив. При использовании штатива для обеспечения устойчивости фотокамеры задайте для параметра **Подавл. вибраций** в меню настройки (📖96) значение **Выкл.**
- Угол обзора (т.е. область, видимая в кадре) сохраненного снимка будет уже, чем изображение на мониторе в момент съемки.
- Если нажать спусковую кнопку затвора до упора, фотокамера выполнит съемку в непрерывном режиме и сохранит следующие два снимка.
 - Снимок, обработанный с применением функции D-Lighting (📖74) в момент съемки (с осветлением темных участков).
 - Объединенный снимок в формате HDR (с пониженной потерей детализации на ярко и слабо освещенных участках)
 - Если доступный объем памяти недостаточен для сохранения только одного изображения, сохраняется только изображение, обработанное с помощью функции D-Lighting.
- После нажатия до конца спусковой кнопки затвора держите фотокамеру неподвижно до тех пор, пока снимок не отобразится. После съемки не выключайте фотокамеру, пока на мониторе не появится экран съемки.
- В зависимости от условий съемки вокруг ярких объектов могут появиться темные тени, а вокруг темных объектов – яркие области.

SCENE →  Портрет

- Фотокамера обнаруживает лицо и фокусируется на нем (📖67).
- Функция сглаживания тона кожи сглаживает тон кожи объекта съемки (📖46).
- Если фотокамера не распознала ни одного лица, фокусировка будет выполнена на объекте в центре кадра.
- Цифровой зум недоступен.

SCENE →  Пейзаж

- При нажатии кнопки спуска затвора наполовину фотокамера устанавливает фокус на бесконечность. Зона фокусировки или индикатор фокусировки (📖8) всегда подсвечены зеленым.

SCENE →  Спорт

- Фотокамера сфокусируется по центру кадра.
- При нажатии и удержании спусковой кнопки затвора выполняется съемка приблизительно 5 изображений с частотой примерно 7,5 кадров в секунду (если задан режим изображения **18M 4896x3672**).
- Фотокамера выполняет фокусировку на объекте, даже если спусковая кнопка затвора не нажата наполовину. Может раздаваться звуковой сигнал фокусировки фотокамеры.
- Настройки фокусировки, экспозиции и оттенка фиксируются на значениях, выбранных для первого снимка в каждой серии.
- Частота кадров при непрерывной съемке может снизиться в зависимости от текущих параметров режима изображения, от используемой карты памяти и от условий съемки.

SCENE →  Праздник/в помещ.

- Фотокамера сфокусируется по центру кадра.
- Поскольку дрожание фотокамеры отражается на качестве изображения, крепко удерживайте фотокамеру. При использовании штатива для обеспечения устойчивости фотокамеры задайте для параметра **Подавл. вибраций** в меню настройки (📖96) значение **Выкл.**

SCENE →  Пляж

- Фотокамера сфокусируется по центру кадра.

SCENE →  Снег

- Фотокамера сфокусируется по центру кадра.

SCENE →  Закат











- Фотокамера сфокусируется по центру кадра.

SCENE →  Сумерки/рассвет



- При нажатии кнопки спуска затвора наполовину фотокамера устанавливает фокус на бесконечность. Зона фокусировки или индикатор фокусировки () всегда подсвечены зеленым.

SCENE →  Макро

- Для режима макросъемки () устанавливается значение ВКЛ., и фотокамера автоматически настраивает зум на ближайшем расстоянии от объекта, доступном для съемки.
- Зону фокусировки, выбранную фотокамерой, можно переместить. Для перемещения зоны фокусировки нажмите кнопку , а затем нажмите кнопку мультиселектора , ,  или . Для выполнения нижеуказанных настроек нажмите кнопку , чтобы временно отменить выбор зоны фокусировки, затем отрегулируйте каждую из настроек.
 - Режим вспышки, автоспуск или поправка экспозиции
- Фотокамера выполняет фокусировку на объекте, даже если спусковая кнопка затвора не нажата наполовину. Может раздаваться звуковой сигнал фокусировки фотокамеры.

SCENE → 🏠 Еда

- Для режима макросъемки (📖54) устанавливается значение ВКЛ., и фотокамера автоматически настраивает зум на ближайшем расстоянии от объекта, доступном для съемки.
- Оттенок можно настроить кнопками мультиселектора ▲ и ▼. Измененные настройки оттенка сохраняются в памяти фотокамеры даже после ее выключения.
- Зону фокусировки, выбранную фотокамерой, можно переместить. Для перемещения зоны фокусировки нажмите кнопку Ⓞ, а затем нажмите кнопки мультиселектора ▲, ▼, ◀ или ▶. Для выполнения нижеуказанных настроек нажмите кнопку Ⓞ, чтобы временно отменить выбор зоны фокусировки, затем отрегулируйте каждую из настроек.
 - Оттенок, автоспуск или поправка экспозиции
- Фотокамера выполняет фокусировку на объекте, даже если спусковая кнопка затвора не нажата наполовину. Может раздаваться звуковой сигнал фокусировки фотокамеры.

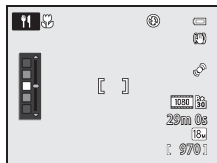

SCENE → 🏛️ Музей

- Фотокамера сфокусируется по центру кадра.
- Фотокамера делает до 10 снимков, пока вы не отпустите спусковую кнопку затвора. Затем из серии снимков будет выбран и сохранен самый четкий снимок (функция BSS (выбор лучшего снимка) (📖62)).

SCENE → 🎆 Фейерверк





- Выдержка фиксируется на значении, равном 4 секундам.
- Фотокамера фокусируется на бесконечность. Если кнопка спуска затвора нажата наполовину, индикатор фокусировки (📖8) всегда подсвечивается зеленым.

SCENE →  Черно-белая копия

- Фотокамера фокусируется по центру кадра.
- При съемке близлежащего объекта используйте режим макросъемки (54).

SCENE →  Простая панорама

Вы можете снимать панорамные изображения, просто перемещая фотокамеру в желаемом направлении.

- Выберите диапазон съемки **Нормальная (180°)** (настройка по умолчанию) или **Широкая (360°)** на экране, отображаемом при выборе сюжетного режима  **Простая панорама**.
- Нажмите спусковую кнопку затвора до конца и отпустите, а затем медленно перемещайте фотокамеру в горизонтальной плоскости. Автоматическая съемка прекратится, когда фотокамера выполнит съемку заданного диапазона.
- Когда съемка начинается, фотокамера фокусируется на объекте в центре кадра.
- Зум блокируется в широкоугольном положении.
- Если нажать на кнопку  во время просмотра изображения, полученного с помощью режима Простая панорама, в режиме полнокадрового просмотра, прокрутка изображения происходит автоматически. См. раздел "Использование режима "Простая панорама" (съемка и просмотр)" (2).

 **Печать панорамных снимков. Примечание**

В зависимости от настроек принтера панорамные снимки могут печататься не целиком. Кроме того, на некоторых принтерах печать таких снимков невозможна.

За дополнительными сведениями обратитесь к руководству по эксплуатации принтера или в цифровую фотолабораторию.

SCENE → 🐾 Портрет питомца

- Если фотокамера наведена на кошку или собаку, она обнаруживает морду животного и фокусируется на ней. Когда используется настройка по умолчанию, спуск затвора происходит автоматически после того как фотокамера сфокусируется на домашнем питомце (автоспуск для портрета питомца).
- На экране, который открывается после того как выбран режим 🐾 Портрет питомца, выберите **Покадровый** или **Непрерывный**.
 - **Покадровый:** снимки делаются по одному.
 - **Непрерывный:** Сфокусировавшись на домашнем питомце, фотокамера выполняет 3 снимка непрерывно со скоростью примерно 1,9 кадра в секунду. Если затвор спускается вручную, и вы удерживаете кнопку спуска затвора полностью нажатой, выполняется съемка примерно 31 изображения с частотой приблизительно 1,9 кадров в секунду (если задан режим изображения **18M 4896x3672**).

✔ Автоспуск для портрета питомца

- Для изменения настроек **Автосп. для пор. пит.** нажмите кнопку мультиселектора ◀ (📷).
 -  Обнаружив домашнего питомца, фотокамера сфокусируется на нем и выполнит автоматический спуск затвора.
 - **OFF:** фотокамера не выполняет автоматический спуск затвора, даже если она обнаружила домашнего питомца. Для спуска затвора нажмите спусковую кнопку затвора. Фотокамера также обнаруживает лица людей (📷67). Если одновременно обнаружен человек и домашний питомец, фотокамера сфокусируется на домашнем питомце.
 - В следующих ситуациях для параметра **Автосп. для пор. пит.** автоматически устанавливается значение **OFF**.
 - если при непрерывной съемке с применением функции "Автосп. для пор. пит." автоспуск сработал 5 раз подряд;
 - если внутренняя память или карта памяти полностью заполнены.
- Чтобы продолжить съемку с настройкой **Автосп. для пор. пит.**, нажмите кнопку мультиселектора ◀ (📷), чтобы задать эту настройку снова.

✔ Зона фокусировки

- Обнаруженный домашний питомец помещается в двойную желтую рамку (зона фокусировки). После фокусировки фотокамеры на домашнем питомце двойная рамка становится зеленой.
- Если фотокамера обнаруживает несколько собак или кошек (до 5), самая крупная морда домашнего питомца будет обрамлена на мониторе двойной рамкой (зона фокусировки), остальные морды будут обрамлены одинарными рамками.
- Если фотокамера не распознала ни одного лица или морды домашнего питомца, фокусировка будет выполнена на объекте в центре кадра.

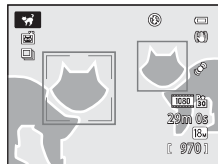

✔ Портрет домашнего питомца. Примечания

- Цифровой зум недоступен.
- В некоторых условиях съемки, например, при определенном расстоянии от объекта съемки до фотокамеры, если животное движется, под определенным углом расположения животного и при определенной яркости освещения морды животного, фотокамера не может обнаружить собаку или кошку или будет показывать рамку вокруг объекта, не являющегося собакой или кошкой.

✔ Просмотр снимков, сделанных с помощью функции распознавания питомцев

При увеличении изображения в режиме полнокадрового просмотра путем вращения рычажка зуммирования в направлении **T** (📷) изображение увеличивается по центру морды животного, обнаруженной во время съемки (📷69) (исключая снимки, сделанные в режиме непрерывной съемки).

SCENE → 3D 3D-фотосъемка

- Чтобы имитировать трехмерное изображение на 3D-совместимом телевизоре или мониторе, фотокамера создает два снимка, соответствующие изображениям, видимым каждым глазом.
- После нажатия на кнопку спуска затвора для выполнения первого снимка перемещайте фотокамеру по горизонтали вправо, пока индикатор на экране не перекроет объект съемки. Когда фотокамера обнаружит, что рамка совмещена с объектом съемки, она автоматически сделает второй снимок.

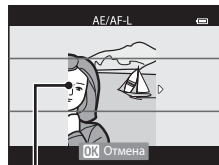

Индикатор

- Зону фокусировки фотокамеры можно переместить. Для перемещения зоны фокусировки нажмите кнопку **OK**, а затем нажмите кнопки мульти-selector **▲**, **▼**, **◀** или **▶**. Для настройки нижеуказанных параметров нажмите кнопку **OK**, чтобы временно отменить режим выбора зоны фокусировки, а затем отрегулируйте каждый из параметров.
 - Режим макросъемки
 - Поправка экспозиции
- После создания первого снимка настройки фокусировки, экспозиции и баланса белого блокируются, и на мониторе отображается символ **AE/AF-L**.
- Угол обзора (т.е. область, видимая в кадре) сохраненного снимка будет уже, чем изображение на мониторе в момент съемки.
- Режим изображения для сохранения: **1920x1080**.
- Два снятых изображения сохраняются как изображение формата 3D (файл MPO). Первый снимок (изображение для левого глаза) также сохраняется в виде файла JPEG.

✓ 3D-фотосъемка. Примечания

- Движущиеся объекты непригодны для 3D-фотосъемки.
- Чем больше расстояние от фотокамеры до объекта съемки, тем меньше 3D-эффект на снимках.
- Если для съемки выбран темный объект, или второй снимок недостаточно точно совмещен с рамкой, 3D-эффект уменьшается.
- На снимках, сделанных при недостаточном освещении, может появиться зернистость или шум.
- Телескопическое положение объектива ограничено углом обзора, равным углу обзора объектива прилб. на 134 мм в формате 35мм [135].
- Операция отменяется, если кнопка **OK** нажата после съемки первого кадра или фотокамера не обнаруживает совмещения индикатора с объектом съемки в течение 10 секунд.
- Если, несмотря на то, что индикатор совмещен с объектом съемки, фотокамера не сделала второй снимок и отменила съемку, попробуйте выполнить съемку с помощью спусковой кнопки затвора.
- Эта фотокамера не может записывать видеоролики в формате 3D.

Просмотр 3D-снимков

- 3D-снимки нельзя просматривать в 3D-режиме на мониторе фотокамеры. При просмотре отображается только снимок, предназначенный для левого глаза.
- Для просмотра 3D-снимков в трехмерном формате требуется 3D-совместимый телевизор или монитор. 3D-снимки можно просматривать в трехмерном формате путем подключения фотокамеры к 3D-совместимому телевизору или монитору с помощью 3D-совместимого HDMI-кабеля (□□77).
- При подключении фотокамеры через HDMI-кабель задайте следующие параметры **Настройки ТВ** в меню настройки (□□96).
 - **HDMI: Автоматически** (настройка по умолчанию) или **1080i**
 - **Выход HDMI 3D: Вкл.** (настройка по умолчанию)
- При подключении фотокамеры через HDMI-кабель с целью просмотра снимков переключение с 3D-снимков на обычные снимки и наоборот может выполняться медленнее, чем обычно. Снимки, просматриваемые в трехмерном режиме, нельзя увеличить.
- Информацию о настройках телевизора или монитора см. в документации, поставляемой в комплекте к данному телевизору или монитору.

Просмотр 3D-снимков. Примечание

При длительном просмотре 3D-снимков на 3D-совместимом телевизоре или мониторе могут возникать неприятные ощущения, например, напряжение органов зрения или тошнота. Чтобы правильно использовать телевизор или монитор, внимательно ознакомьтесь с документацией к нему.

Режим "Интеллект. портрет" (съемка улыбающихся лиц)

Если фотокамера обнаруживает улыбающиеся лица, затвор спускается автоматически без нажатия соответствующей кнопки (таймер улыбки). Функция смягчения тона кожи позволяет сгладить оттенки кожи на лице.

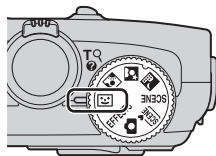

1 Скомпонуйте кадр и подождите, пока объект съемки улыбнется.

- Когда фотокамера распознает лицо, вокруг него отображается двойная желтая рамка (зона фокусировки). Когда фотокамера сфокусируется на этом лице, двойная рамка на мгновение будет подсвечена зеленым и фокусировка будет заблокирована.
- Фотокамера может распознать не более 3 лиц. Если фотокамера распознает более одного лица, двойной рамкой выделяется лицо, расположенное ближе остальных к центру кадра, а другие лица выделяются одинарной рамкой.
- Если фотокамера распознает улыбку на лице, выделенном двойной рамкой, активируется функция **Таймер улыбки** (📖 63) и затвор срабатывает автоматически.
- При каждом срабатывании затвора съемка автоматически повторяется, и при этом применяется обнаружение лиц и улыбок.

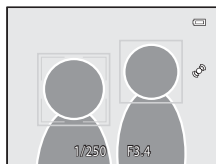

2 Съемка завершится.

- Чтобы завершить автоматическую съемку в режиме обнаружения улыбки, выполните одно из следующих действий.
 - Задайте для параметра **Таймер улыбки** значение **Выключить**.
 - Поворотом диска выбора режимов выберите режим съемки, отличный от 😊 (интеллектуальный портрет).
 - Выключите фотокамеру.

✓ Режим "Интеллект. портрет". Примечания

- Цифровой зум недоступен.
- В некоторых условиях съемки распознать лица и улыбающиеся лица должным образом невозможно.
- Дополнительные сведения см. в разделе "Распознавание лиц. Примечания" (📖 67).



🔗 Если индикатор автоспуска мигает

Когда фотокамера распознает лицо, индикатор автоспуска мигает. Сразу после срабатывания затвора индикатор начинает быстро мигать.

🔗 Спуск затвора вручную







Срабатывание затвора также можно обеспечить нажатием спусковой кнопки. Если фотокамера не распознала ни одного лица, фокусировка будет выполнена на объекте в центре кадра.

Изменение настроек режима "Интеллект. портрет"

- Функции, настраиваемые с помощью мультиселектора →  49
- Функции, настраиваемые с помощью кнопки **MENU** (Меню)
 - Меню режима "Интеллект. портрет" →  63
 - Меню настройки →  96



Использование функции смягчения тона кожи

В следующих режимах съемки фотокамера при спуске затвора распознает до 3 лиц и, прежде чем сохранить полученный снимок, обрабатывает его, смягчая тона кожи.

-  (Автовыбор сюжета) ( 34),  (Ночной портрет) ( 36) или **Портрет** ( 38) в сюжетном режиме
- Режим "Интеллект. портрет" ( 45)

Функцию смягчения тона кожи в "**Глянцевое**" ретушир. ( 74) также можно применить к ранее сохраненным снимкам.

Смягчение тона кожи. Примечания

- Снимки могут сохраняться медленнее.
- В некоторых условиях съемки функция смягчения тона кожи может не давать нужный результат и применяться к фрагментам снимка, на которых лица отсутствуют.
- При съемке в режиме  (Автовыбор сюжета) или в сюжетном режиме  (Ночной портрет) или **Портрет** невозможно настроить уровень смягчения тона кожи.

Режим "Специальн. эффекты" (применение эффектов в процессе съемки)

Для съемки можно выбрать один из специальных эффектов.

Для выбора эффекта нажмите кнопку **MENU**, чтобы открыть меню специальных эффектов.

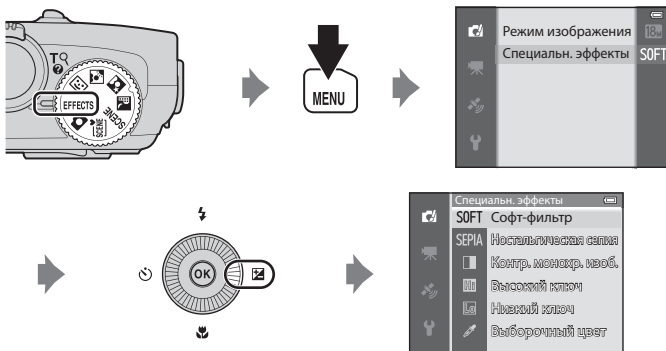

- Фотокамера фокусируется на объекте в центре кадра.

Дополнительные сведения

Дополнительные сведения см. в разделе "Основные операции меню" .

Функция	Описание
Софт-фильтр	Смягчение изображения путем легкого размытия всего снимка.
Ностальгическая сепия	Добавление тона "сепия" и снижение контраста для создания эффекта старинной фотографии.
Контр. монохр. изоб.	Создание контрастного черно-белого изображения.
Высокий ключ	Повышение яркости всего снимка.
Низкий ключ	Затемнение всего снимка.
Выборочный цвет	<p>Создание черно-белого снимка с сохранением единственного выбранного цвета.</p> <ul style="list-style-type: none"> • Чтобы выбрать цвет, который останется на снимке, используйте кнопки мультиселектора ▲ или ▼. Для настройки нижеуказанных параметров нажмите кнопку OK, чтобы временно отменить выбор цвета, а затем отрегулируйте каждый из параметров. <ul style="list-style-type: none"> - Режим вспышки (📖50) - Режим макросъемки (📖54) <p>Для возврата на экран выбора цвета нажмите кнопку OK еще раз.</p>

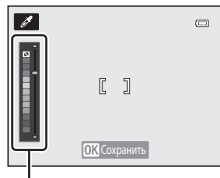

Ползунок

Изменение настроек режима "Специальн. эффекты"

- Функции, настраиваемые с помощью мультиселектора → 📖49
- Функции, настраиваемые с помощью кнопки MENU (Меню)
 - Режим изображения → 📖62
 - Меню настройки → 📖96

Функции, настраиваемые с помощью мультиселектора

Если во время съемки нажать кнопку мультиселектора ▲ (⚡), ◀ (⌚), ▼ (🌿) или ▶ (📷), вы получите доступ к следующим функциям.

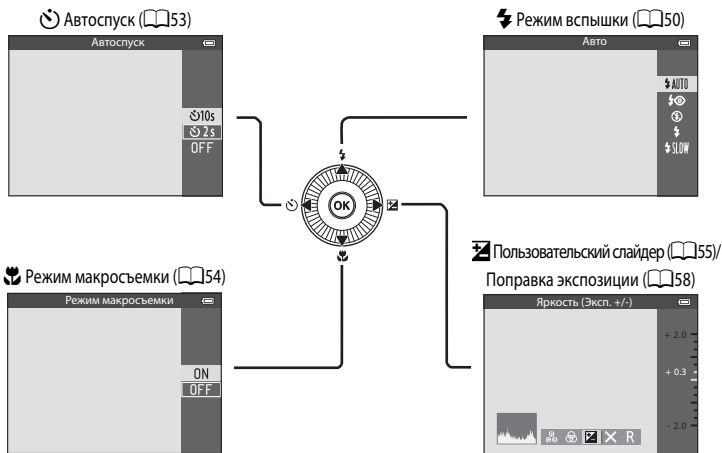

Функции съемки

Доступные функции

Доступные функции зависят от режима съемки, как указано ниже.

- Дополнительные сведения о настройках по умолчанию в каждом режиме съемки см. в разделе "Список настроек по умолчанию" (📖59).

Функция	📷	SCENE. 📷, 📷, 📷	😊	EFFECTS
⚡ Режим вспышки (📖50)	✓	1	✓ ²	✓
⌚ Автоспуск (📖53)	✓		✓ ²	✓
🌿 Режим макросъемки (📖54)	✓		-	✓
📷 Пользовательский слайдер (📷 Яркость (поправка экспозиции)/ насыщенность 🌈/Оттенок 🌈) (📖55)	✓		-	-
📷 Поправка экспозиции (📖58)	-		✓	✓

¹ Эта настройка зависит от сюжетного режима. Дополнительные сведения см. в разделе "Список настроек по умолчанию" (📖59).

² Эта настройка зависит от настройки режима "Интеллект. портрет". Дополнительные сведения см. в разделе "Список настроек по умолчанию" (📖59).

Использование вспышки (режимы вспышки)

Режим вспышки можно выбрать в соответствии с условиями съемки.

- 1 Нажмите кнопку мультиселектора ▲ (режим вспышки ⚡).

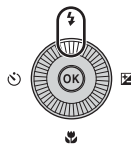

- 2 Мультиселектором выберите нужный режим и нажмите кнопку OK.

- Дополнительные сведения см. в разделе "Доступные режимы вспышки" (📖51).
- Если кнопка OK не будет нажата и удержана в течение нескольких секунд, выбор будет отменен.
- Если выбран режим ⚡AUTO (авто), символ ⚡AUTO отображается только в течение нескольких секунд, вне зависимости от настроек режима **Информация о фото** (📖96).

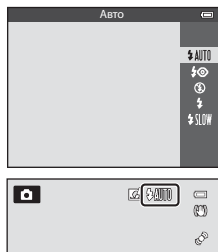



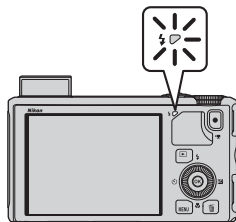

- 3 Скомпонуйте кадр и сделайте снимок.

- Индикатор вспышки указывает на состояние вспышки при нажатии спусковой кнопки затвора наполовину.
 - Горит: вспышка срабатывает при нажатии спусковой кнопки затвора до конца.
 - Вспышка: вспышка заряжается. Делать снимки с помощью фотокамеры нельзя.
 - Не горит: вспышка не сработает в момент съемки.
- При низком уровне заряда батареи монитор отключается во время того, как заряжается вспышка.



Поднятие вспышки

При нажатии спусковой кнопки затвора наполовину вспышка автоматически поднимается, если соблюдены условия для фотосъемки со вспышкой.

- Автоматическая вспышка (авто  **AUTO**, Авт. реж. с ум. эф. "кр. глаз"  или медленная синхронизация  **SLOW**): Если освещение недостаточно, вспышка автоматически срабатывает при нажатии спусковой кнопки затвора наполовину. Фотокамера определяет, нужно ли использовать вспышку, по яркости объекта съемки и настройкам, используемым во время съемки.
-  выкл.: вспышка не срабатывает даже при нажатии спусковой кнопки затвора наполовину. Фотокамера может делать снимки с опущенной вспышкой.
-  заполняющая вспышка: вспышка срабатывает, если во время съемки нажать спусковую кнопку затвора наполовину.

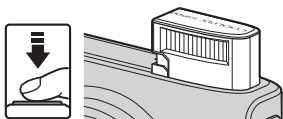



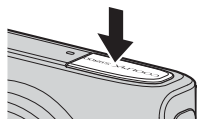

Закрытие вспышки

Если вспышка не используется, осторожно опустите ее вниз до щелчка.



Доступные режимы вспышки

 AUTO	Авто	При недостаточном освещении вспышка срабатывает автоматически.
 Авт. реж. с ум. эф. "кр. глаз"	Авт. реж. с ум. эф. "кр. глаз"	Лучше всего подходит для съемки портретов. Уменьшение эффекта "красных глаз" на портрете (□52).
 Выкл.	Выкл.	Вспышка не срабатывает.
 Заполняющая вспышка	Заполняющая вспышка	Вспышка срабатывает при съемке каждого кадра вне зависимости от степени освещенности объекта съемки. Используется для "заполнения" (подсветки) теней и освещенных сзади объектов.
 SLOW	Медленная синхронизация	Автоматическая вспышка в сочетании с длинной выдержкой. Подходит для создания фотопортретов людей в ночное время или при тусклом свете. Вспышка освещает основной объект, а большая выдержка позволяет снять фон.

Фактический радиус действия вспышки

Диапазон действия встроенной вспышки составляет примерно 0,5–6,0 м в широкоугольном положении и примерно 1,5–3,5 м в телескопическом положении объектива (если для параметра **Чувствительность** выбрано значение **Авто**).

Настройка режима вспышки

- Эта настройка зависит от режима съемки. Дополнительные сведения см. в разделах "Доступные функции" (📖49) и "Список настроек по умолчанию" (📖59).
- Некоторые настройки нельзя применять одновременно с другими функциями. Дополнительные сведения см. в разделе "Функции, которые нельзя использовать в комбинации" (📖64).
- Изменения в настройках вспышки, заданные в режиме  (авто), сохраняются в памяти фотокамеры даже после ее выключения.

Авт. реж. с ум. эф. "кр. глаз"

В данной фотокамере используется **улучшенное подавление эффекта красных глаз**.

Несколько предварительных вспышек малой интенсивности перед основной вспышкой уменьшают эффект "красных глаз". Если фотокамера обнаруживает "красные глаза" на снимках после съемки, разработанная компанией Nikon функция подавления эффекта красных глаз, которой оснащена эта фотокамера, обрабатывает снимок в процессе его сохранения. При фотосъемке необходимо учесть следующее:

- Из-за срабатывания предварительных вспышек съемка происходит через небольшой промежуток времени после нажатия на спусковую кнопку затвора.
- Время, затрачиваемое на сохранение снимка, незначительно увеличивается.
- улучшенное подавление эффекта красных глаз не всегда позволяет добиться нужного результата.
- В очень редких случаях участки снимка, лишенные дефекта "красных глаз", могут также обрабатываться улучшенное подавление эффекта красных глаз. В этих случаях выберите другой режим и повторите попытку.

Использование автоспуска

Функция автоспуска предназначена для съемки групповых портретов, включая автопортреты, и подавления вибрации, возникающей при нажатии спусковой кнопки затвора.

При съемке с автоспуском рекомендуется использовать штатив. При использовании штатива для обеспечения устойчивости фотокамеры задайте для параметра **Подавл. вибраций** в меню настройки (📖96) значение **Выкл.**

1 Нажмите кнопку мультиселектора ◀ (автоспуск ⏱).

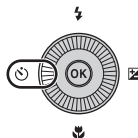

2 Мультиселектором выберите параметр ⏱10s (или ⏱2s) и нажмите кнопку OK.

- ⏱10s (10 секунды): подходит для создания групповых снимков.
- ⏱2s (2 секунды): подходит для предотвращения дрожания фотокамеры.
- Если в сюжетном режиме задан режим съемки **Портрет питомца**, отображается символ 🐾 ("Автосл. для пор. пит.") (📖42). Автоспуск недоступен.
- Отобразится выбранный режим автоспуска.
- Если кнопка OK не будет нажата и удержана в течение нескольких секунд, выбор будет отменен.

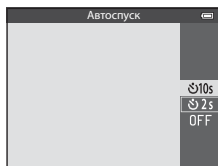

3 Скомпонуйте кадр и нажмите спусковую кнопку затвора наполовину.

- Задайте фокусировку и экспозицию.

4 Для съемки нажмите спусковую кнопку затвора до конца.

- Автоспуск начнет работать, и на мониторе отобразится число секунд, оставшихся до срабатывания затвора. Во время обратного отсчета таймера автоспуска индикатор автоспуска будет мигать. Примерно за секунду до срабатывания затвора индикатор перестанет мигать и загорится ровно.
- При срабатывании затвора автоспуск переходит в положение **OFF**.
- Для остановки таймера до съемки нажмите спусковую кнопку затвора еще раз.

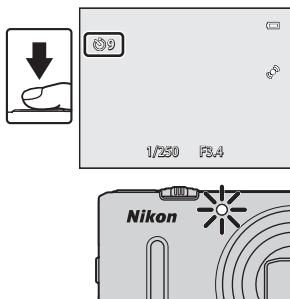

Использование режима макросъемки

При использовании режима макросъемки фотокамера может сфокусироваться на объектах, расположенных на расстоянии 1 см от объектива.

Такая функция полезна при съемке крупным планом цветов и других мелких объектов.

- 1 Нажмите кнопку мультиселектора ▼ (режим макросъемки ).

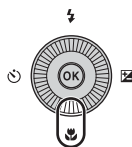

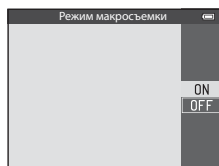

- 2 Нажмите кнопку мультиселектора ▲ или ▼, чтобы выбрать ON, затем нажмите кнопку **OK**.

- Если кнопка **OK** не будет нажата и удержана в течение нескольких секунд, выбор будет отменен.



- 3 Поверните рычажок зуммирования в положение зума, в котором символ  и индикатор зума будут подсвечены зеленым.

- Допустимая близость объекта съемки к фотокамере зависит от положения зума.

Если выбрано положение зума, в котором символ  и индикатор зума подсвечены зеленым, фотокамера может сфокусироваться на объектах, находящихся на расстоянии 10 см или дальше от объектива. Если выбрано положение зума , фотокамера может сфокусироваться на объектах, находящихся на расстоянии примерно 1 см или дальше от объектива.

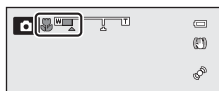

Использование вспышки. Примечание

При расстоянии до объекта съемки менее 50 см вспышка, возможно, не осветит объект съемки полностью.

Автофокусировка

В некоторых режимах съемки, например, в сюжетных режимах, в которых нельзя использовать **Режим автофокуса** (□62), возможно включение функции **Непрерывный АФ**, причем фотокамера будет настраивать фокусировку, даже если кнопка спуска затвора не нажата наполовину, если задан режим макросъемки. Может раздаваться звуковой сигнал фокусировки фотокамеры.

Настройка режима макросъемки

- В сочетании с определенными режимами съемки режим макросъемки недоступен. Дополнительные сведения см. в разделах «Доступные функции» (□49) и «Список настроек по умолчанию» (□59).
- Изменения в настройках макросъемки, заданные в режиме  (авто), сохраняются в памяти фотокамеры даже после ее выключения.

Регулировка яркости (поправка экспозиции), насыщенности и оттенка (пользовательский слайдер)



Если выбран режим съемки  (авто), пользовательским слайдером можно регулировать яркость (поправка экспозиции), насыщенность и оттенок создаваемых снимков.

Работа с пользовательским слайдером

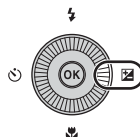
1 Нажмите кнопку мультиселектора .







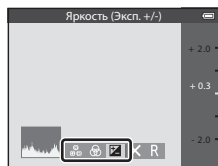





2 Кнопкой мультиселектора  или  выберите ,  или .

- : Яркость (Эксп. +/-) (поправка экспозиции)
- : Насыщенность (регулировка насыщенности)
- : Тон (регулировка баланса белого)





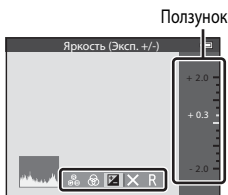

3 Отрегулируйте яркость, насыщенность или оттенок.

- Используйте мультиселектор согласно приведенным ниже инструкциям.
 -  : перемещение слайдера. Результат регулировки можно проверить на мониторе. Настройку эффекта также можно выполнить путем вращения мультиселектора.
 -  : переключение между параметрами Яркость (Эксп. +/-) (поправка экспозиции), насыщенность и оттенок.
- Дополнительные сведения по каждому параметру см. в следующих разделах:
 - : "Регулировка яркости (поправка экспозиции)" (📖57)
 - : "Регулировка насыщенности" (📖57)
 - : "Регулировка тона (баланса белого)" (📖57)
- Для выключения эффектов пользовательского слайдера кнопками  или  выберите  и нажмите кнопку .



4 По завершении регулировки кнопками ◀ или ▶ выберите и нажмите кнопку .

- Если на шаге 3 нажать кнопку  (кроме случаев, когда выбран режим  или спусковую кнопку затвора, эффект будет применен в выбранной степени. После применения эффекта фотокамера снова отобразит экран съемки.
- При регулировке яркости отображается символ  и величина коррекции.
- При регулировке насыщенности отображается символ .
- При регулировке тона отображается символ .

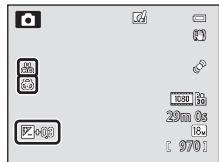
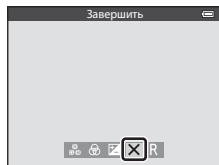

5 Чтобы сделать снимок, нажмите спусковую кнопку затвора.

Настройки пользовательского слайдера

- В сочетании с определенными функциями эта функция может быть недоступна. Дополнительные сведения см. в разделе "Функции, которые нельзя использовать в комбинации" (📖64).
- Настройки яркости (Exp. +/-) (поправки экспозиции), насыщенности и оттенка сохраняются в памяти фотокамеры даже после ее выключения.

Регулировка яркости (поправка экспозиции)

Регулировка общей яркости снимка.

Настройка	Пояснение
Сторона "+"	Объект съемки становится ярче в сравнении с экспозицией, которая задана фотокамерой.
Сторона "-"	Объект съемки становится темнее в сравнении с экспозицией, которая задана фотокамерой.
"0.0"	Отмена коррекции экспозиции.



Использование гистограммы

Гистограмма – это график распределения тонов на снимке. Ориентируйтесь на него при использовании поправки экспозиции и съемке без вспышки.

- По горизонтальной оси показана яркость пикселей; более темные тона находятся слева, а более светлые – справа. По вертикальной оси показано число пикселей.
- При увеличении поправки экспозиции распределение тонов сдвигается вправо, при уменьшении – влево.

Регулировка насыщенности

Регулировка общей насыщенности снимка.

- При перемещении слайдера вверх общая насыщенность снимка увеличивается. При перемещении слайдера вниз общая насыщенность снимка уменьшается.

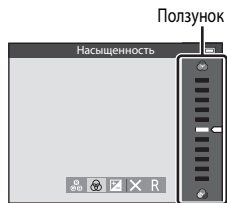

Регулировка тона (баланса белого)

Регулировка общего тона снимка.

- При перемещении слайдера вверх на снимке становится больше красных тонов. При перемещении слайдера вниз на снимке становится больше синих тонов.

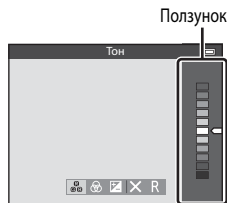

Регулировка баланса белого. Примечание

Если тон настроен с помощью пользовательского слайдера, в меню съемки нельзя настроить параметр **Баланс белого** (📖62). Для настройки параметра **Баланс белого** на экране настройки пользовательского слайдера выберите **R**, чтобы сбросить значения яркости, насыщенности и тона.

Регулировка яркости (поправка экспозиции)

Если в качестве режима съемки выбран сюжетный режим, режим "Интеллект. портрет" или режим "Специальн. эффекты", можно отрегулировать яркость (поправку экспозиции).

- 1 Нажмите кнопку мультиселектора ► (поправка экспозиции).

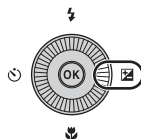

- 2 Нажмите кнопку мультиселектора ▲ или ▼, чтобы выбрать значение поправки.

Настройка	Пояснение
Сторона "+"	Объект съемки становится ярче в сравнении с экспозицией, которая задана фотокамерой.
Сторона "-"	Объект съемки становится темнее в сравнении с экспозицией, которая задана фотокамерой.
"0.0"	Отмена коррекции экспозиции.



- 3 Нажмите кнопку .

- Если кнопка не будет нажата и удержана в течении нескольких секунд, выбранное значение будет применено, и меню настройки перестанет отображаться.
- Даже если нажать спусковую кнопку затвора, не нажимая кнопку , можно сделать снимок с применением выбранной величины коррекции.
- Если применяется величина коррекции экспозиции, отличная от **0.0**, на мониторе данная величина отображается с символом .

- 4 Чтобы сделать снимок, нажмите спусковую кнопку затвора.

- Чтобы выключить поправку экспозиции, вернитесь к шагу 1 и измените значение данного параметра на **0.0**.

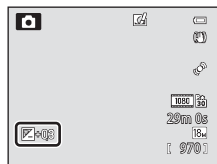

Величина коррекции экспозиции

- Если для съемки выбран сюжетный режим **Фейерверк** (40), поправку экспозиции использовать нельзя.
- Если вспышка используется при заданной коррекции экспозиции, коррекция применяется и к фоновой экспозиции, и к выходной мощности вспышки.

Гистограмма

Дополнительные сведения см. в разделе "Использование гистограммы" (57).

Список настроек по умолчанию

Ниже представлены настройки, используемые в каждом режиме съемки по умолчанию.

- На следующей странице представлена аналогичная информация о сюжетных режимах.

Режим съемки	Режим вспышки (📖50)	Автоспуск (📖53)	Режим макросъемки (📖54)	Пользовательский слайдер (📖55)	Поправка экспозиции (📖57,58)
Режим 📷 (Авто) (📖31)	⚡ AUTO	OFF	OFF	OFF	0.0
😊 (Интеллек. портрет) (📖45)	⚡ AUTO ¹	OFF ²	OFF ³	-	0.0
EFFECTS (Специальн. эффекты) (📖47)	Ⓜ	OFF	OFF	-	0.0

¹ Недоступно, если для параметра **Отслеж. моргания** задано значение **Вкл.**

² Его можно настроить, если для параметра **Таймер улыбки** задано значение **Выключить**





































































³ Эту настройку нельзя изменить.



- Настройки, заданные в режиме 📷 (авто), сохраняются в памяти фотокамеры даже после ее выключения (за исключением настроек автоспуска).

🔒 Функции, которые нельзя использовать в комбинации



Некоторые настройки нельзя применять одновременно с другими функциями (📖64).

Ниже представлены настройки, используемые в каждом сюжетном режиме по умолчанию.

	Режим вспышки ( 50)	Автоспуск ( 53)	Режим макросъемки ( 54)	Поправка экспозиции ( 58)
 ( 34)	 AUTO ¹	OFF	OFF ²	0.0
 ( 35)	 ²	OFF	OFF ²	0.0
 ( 36)	  ⁴	OFF	OFF ²	0.0
 ( 37)	   ³	OFF	OFF ²	0.0
 ( 38)	 	OFF	OFF ²	0.0
 ( 38)	 ²	OFF	OFF ²	0.0
 ( 38)	 ²	OFF ²	OFF ²	0.0
 ( 38)	  ⁵	OFF	OFF ²	0.0
 ( 39)	 AUTO	OFF	OFF ²	0.0
 ( 39)	 AUTO	OFF	OFF ²	0.0
 ( 39)	 ²	OFF	OFF ²	0.0
 ( 39)	 ²	OFF	OFF ²	0.0
 ( 39)		OFF	ON ²	0.0
 ( 40)	 ²	OFF	ON ²	0.0
 ( 40)	 ²	OFF	OFF	0.0
 ( 40)	 ²	OFF ²	OFF ²	0.0 ²
 ( 41)	 ²	OFF	OFF	0.0
 ( 41)	 ²	OFF ²	OFF ²	0.0
 ( 42)	 ²	 ⁶	OFF	0.0
3D ( 43)	 ²	OFF ²	OFF	0.0

¹ Можно выбрать режим  AUTO (авто) или  (выкл.). При выборе режима  AUTO (авто) фотокамера автоматически выбирает режим вспышки, наиболее подходящий для выбранного ей сюжетного режима.

² Эту настройку нельзя изменить.

³ Вспышка получает фиксированное значение  (заполняющая вспышка), если для параметра **HDR** задано значение **Выкл.**, и фиксированное значение  (выкл.), если для параметра **HDR** задано значение **Вкл.**.

⁴ Эту настройку нельзя изменить. Срабатывает заполняющая вспышка, подавление эффекта красных глаз.

⁵ Может произойти автоматическое переключение на медленную синхронизацию и режим вспышки с подавлением эффекта красных глаз. Можно выбрать другие настройки.

⁶ Автоспуск недоступен. Настройку "Автосп. для пор. пит." (42) можно включить или отключить.

Функции, настраиваемые с помощью кнопки MENU (меню) (режим съемки)

Для настройки меню съемки нажмите на кнопку **MENU**, находясь в режиме съемки.

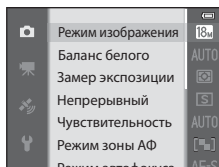
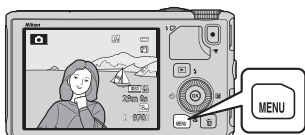

Доступные функции зависят от режима съемки.

Функция		SCENE ¹ 		EFFECTS ²
Режим изображения 62	✓	✓	✓	✓
Баланс белого 62	✓	-	-	-
Замер экспозиции 62	✓	-	-	-
Непрерывный 62	✓	-	-	-
Чувствительность 62	✓	-	-	-
Режим зоны АФ 62	✓	-	-	-
Режим автофокуса 62	✓	-	-	-
Быстрые эффекты 62	✓	-	-	-
Смягчение тона кожи 63	-	-	✓	-
Таймер улыбки 63	-	-	✓	-
Отслеж. моргания 63	-	-	✓	-

¹ Если диск выбора режимов повернут в положение **SCENE**, доступен выбор сюжета. Для некоторых сюжетных режимов можно задать дополнительные функции. Дополнительные сведения см. в разделе "Характеристики каждого сюжета" 34).

² В режиме **Специальн. эффекты** можно выбрать тип эффектов. Дополнительные сведения см. в разделе 47.







Функции, которые нельзя использовать в комбинации

Некоторые настройки нельзя применять одновременно с другими функциями 64).







Дополнительные сведения

Дополнительные сведения см. в разделе "Основные операции меню" 6).

Параметры, доступные в меню съемки (режим (авто))

Функция	Описание	
Режим изображения	Позволяет выбрать сочетание размера и качества, используемое при сохранении изображений. По умолчанию используется настройка  4896x3672 .	 29
Баланс белого	Цвета снимка настраиваются таким образом, чтобы в большей степени соответствовать цветам, видимым глазом. Хотя для большинства видов освещения можно использовать настройку по умолчанию Авто (настройка по умолчанию), для достижения нужного результата также можно выбрать значение баланса белого, соответствующее условиям естественного освещения или определенному источнику света.	 31
Замер экспозиции	Выбор метода измерения яркости объекта фотокамерой. Фотокамера изменяет экспозицию (сочетание выдержки и диафрагмы) в соответствии с полученными данными о яркости. По умолчанию задано значение Матричный .	 33
Непрерывный	Выбор режима для создания серии снимков. <ul style="list-style-type: none"> • Настройка по умолчанию: Покадровый (т.е. за один раз создается только один снимок). • Если выбран режим Непрерывная В, Непрерывная Н, Буфер предв. съемки или BSS (40), при нажатии спусковой кнопки затвора до конца выполняется фотосъемка в непрерывном режиме. • Если выбран режим Непр. В: 120 кадров/с, Непр. В: 60 кадров/с или Мультикадр 16, при нажатии спусковой кнопки затвора до конца в непрерывном режиме создается заданное количество снимков. 	 34
Чувствительность	Установка высокой чувствительности позволяет делать снимки темных объектов. Кроме этого, съемку объектов примерно одинаковой яркости можно выполнить с меньшей выдержкой, чтобы уменьшить смазывание изображения из-за перемещения объекта съемки или дрожания фотокамеры. Если чувствительность имеет значение Авто (настройка по умолчанию), фотокамера задает чувствительность автоматически.	 37
Режим зоны АФ	Выбор метода определения фотокамерой зоны фокусировки, если для режима автофокусировки задано значение Приоритет лица ( 67), Ручной выбор, Центр, Ведение объекта или АФ с обнаруж. объекта ( 66) (настройка по умолчанию).	 38
Режим автофокуса	Если выбран параметр Покадровый АФ (настройка по умолчанию), фотокамера выполняет фокусировку только при нажатии спусковой кнопки затвора наполовину. Если выбрать параметр Непрерывный АФ , фотокамера выполняет фокусировку, даже если спусковая кнопка затвора не нажата наполовину. Может раздаваться звуковой сигнал фокусировки фотокамеры.	 41
Быстрые эффекты	Вы можете активировать или отключить функцию экспресс-эффектов ( 32). По умолчанию задано значение Вкл. .	 42

Параметры, доступные в меню "Интеллект. портрет"

Функция	Описание	
Режим изображения	Позволяет выбрать сочетание размера и качества, используемое при сохранении изображений. По умолчанию используется настройка 18M 4896x3672 .	 29
Смягчение тона кожи	Включите функцию смягчения тона кожи. Перед сохранением изображений фотокамера смягчает оттенки кожи на лице. При этом можно выбрать интенсивность смягчения тона кожи. По умолчанию задано значение Средний уровень .	 43
Таймер улыбки	<p>Фотокамера распознает лица и автоматически спускает затвор при каждом обнаружении улыбки.</p> <ul style="list-style-type: none"> • Настройка по умолчанию: Вкл. (покадровый) (т.е. за один раз создается только один снимок). • Если задана настройка Вкл. (непрерывный), выполняется непрерывная съемка 5 снимков. • Если задана настройка Вкл. (BSS), выполняется непрерывная съемка в режиме BSS (выбор лучшего снимка) (40). • Вместе с этой функцией автоспуск использовать нельзя. 	 43
Отслеж. моргания	Если выбрано значение Вкл. , фотокамера автоматически спускает затвор два раза при съемке каждого кадра. Из двух снимков сохраняется тот, на котором глаза объекта съемки открыты. Вспышка недоступна. По умолчанию задано значение Выкл.	 44

Функции, которые нельзя использовать в комбинации

Некоторые настройки нельзя применять одновременно с другими функциями.

Функции ограниченного применения	Функция	Описание
Режим вспышки	Непрерывный (📖62)	Если используется режим съемки Непрерывный , вспышка недоступна.
	Отслеж. моргания (📖63)	Если для настройки Отслеж. моргания задано значение Вкл. , вспышка недоступна.
Автоспуск	Режим зоны АФ (📖62)	Если используется режим съемки Ведение объекта , автоспуск недоступен.
	Таймер улыбки (📖63)	Если используется режим съемки Таймер улыбки , автоспуск недоступен.
Режим макросъемки	Режим зоны АФ (📖62)	Если используется режим съемки Ведение объекта , режим макросъемки недоступен.
Режим изображения	Непрерывный (📖62)	<p>В режиме Image mode выбраны следующие параметры в зависимости от настроек непрерывной съемки.</p> <ul style="list-style-type: none"> • Буфер предв. съемки: 2M (размер изображения: 1600 x 1200 пикселей). • Непр. В: 120 кадров/с: VGA (размер изображения: 640 x 480 пикселей). • Непр. В: 60 кадров/с: 1M (размер изображения: 1280 x 960 пикселей). • Мультикадр 16: 5M (размер изображения: 2560 x 1920 пикселей).
Баланс белого	Тон (с помощью пользовательского слайдера) (📖57)	Если тон настроен с помощью пользовательского слайдера, в меню съемки нельзя настроить параметр Баланс белого . Для настройки параметра Баланс белого на экране настройки пользовательского слайдера выберите R , чтобы сбросить значения яркости, насыщенности и тона.
Непрерывный	Автоспуск (📖53)	Если используется автоспуск, и для съемки задан параметр Буфер предв. съемки , автоматически выбирается режим Покадровый .
Чувствительность	Непрерывный (📖62)	Если для съемки выбран режим Буфер предв. съемки , Непр. В: 120 кадров/с , Непр. В: 60 кадров/с или Мультикадр 16 , параметр Чувствительность получает фиксированное значение Авто .
Быстрые эффекты	Непрерывный (📖62)	Если используется режим съемки Непрерывный , экспресс-эффекты недоступны.
Настройка монитора	Быстрые эффекты (📖62)	Если для параметра Быстрые эффекты задано значение Вкл. , параметр Просмотр снимка получает фиксированное значение Вкл.

Функции ограниченного применения	Функция	Описание
Печать даты	Непрерывный (📖62)	Если выбран режим Непрерывная В , Непрерывная Н , Буфер предв. съемки , Непр. В: 120 кадров/с , Непр. В: 60 кадров/с или BSS , печать даты недоступна.
Обнаруж. движения	Непрерывный (📖62)	Если для съемки выбран режим Буфер предв. съемки , Непр. В: 120 кадров/с , Непр. В: 60 кадров/с или Мультикадр 16 , функция Обнаруж. движения неактивна.
	Чувствительность (📖62)	Если для параметра Чувствительность зафиксирована настройка, отличная от Авто , функция Обнаруж. движения деактивируется.
	Режим зоны АФ (📖62)	Если для съемки выбран режим Ведение объекта , функция Обнаруж. движения неактивна.
Предуп. о закр. глаз	Непрерывный (📖62)	Если для съемки используется режим Непрерывный , предупреждение о моргании отключено.
Цифровой зум	Непрерывный (📖62)	Если используется режим съемки Мультикадр 16 , цифровой зум недоступен.
	Режим зоны АФ (📖62)	Если используется режим съемки Ведение объекта , цифровой зум недоступен.

✔ Цифровой зум. Примечания

- Цифровой зум доступен не во всех режимах съемки.
- При использовании цифрового зума варианты настроек режима зоны АФ и режима замера ограничены (👁️76).

Фокусировка на объекте

Зона или диапазон фокусировки зависит от режима съемки.

- В режиме  (авто) зону фокусировки можно задать, выбрав **Режим зоны АФ** (📖 62) в меню съемки.

Использование функции "АФ с обнаруж. объекта"

Если для параметра **Режим зоны АФ** задано значение **АФ с обнаруж. объекта**, фотокамера будет корректировать фокусировку во время выполнения перечисленных ниже операций, при наполовину нажатой спусковой кнопке затвора.

- Обнаружив основной объект съемки, фотокамера фокусируется на нем. Когда объект окажется в фокусе, зоны фокусировки, соответствующие размеру объекта, подсвечиваются зеленым (возможно подсвечивание нескольких зон).

При обнаружении человеческого лица фотокамера в первую очередь фокусируется на нем.

- Фотокамера поддерживает 9 зон фокусировки. Если фотокамера не обнаружила основной объект съемки, она автоматически выбирает зоны фокусировки, в которых объект находится к ней ближе всего. Когда объект окажется в фокусе, зоны фокусировки подсвечиваются зеленым.

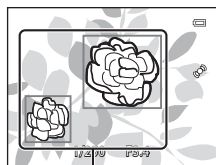

Зона фокусировки

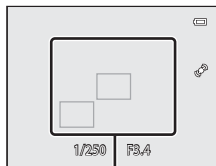

Зона фокусировки

Использование функции "АФ с обнаруж. объекта". Примечания

- В зависимости от условий съемки фотокамера выбирает различные объекты в качестве основных.
- Если для параметра **Баланс белого** установлено любое значение, отличное от **Авто**, фотокамера не распознает главный объект.
- В следующих ситуациях фотокамера может неправильно распознать основной объект съемки:
 - Если объект съемки очень темный или яркий
 - Если на основном объекте съемки отсутствуют четко выраженные цвета
 - Если в результате компоновки кадра основной объект съемки оказывается у края монитора
 - Если основной объект съемки состоит из нескольких одинаковых сегментов

Использование функции распознавания лиц

При нижеуказанных настройках фотокамера автоматически фокусируется на лицах с помощью функции распознавания лиц. Если фотокамера обнаруживает несколько лиц, лицо, на котором она фокусируется, окружается двойной рамкой, а другие лица – одинарными рамками.

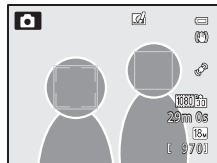

Настройка	Число лиц, которые может обнаружить фотокамера	Зона фокусировки (двойная рамка)
Приоритет лица выбрано для Режим зоны АФ (📖62)	До 12	Лицо, расположенное наиболее близко к фотокамере
Сюжетные режимы ☑ (Автовыбор сюжета), 🌃 (Ночной портрет), 🐾 Портрет Питомца* (📖33)		
😊 Режим "Интеллек. портрет" (📖45)	До 3	Лицо, расположенное наиболее близко к центру кадра

* Если для параметра **Автосп. для пор. пит.** задано значение **OFF** и выбран режим **Портрет питомца**, фотокамера обнаруживает лица (📖42).

- Если в режиме **Приоритет лица** нажать спусковую кнопку затвора наполовину, когда лица не обнаружены, или при кадрировании снимка, на котором лица отсутствуют, фотокамера автоматически выбирает зоны фокусировки (до 9), в которых объект съемки находится ближе всего к фотокамере.
- В режиме **☑** (Автовыбор сюжета) зона фокусировки меняется в соответствии с сюжетом, выбранным фотокамерой.
- Если при нажатии наполовину спусковой кнопки затвора в сюжетном режиме **🌃** (Ночной портрет), **🐾** **Портрет** или **Интеллектуальный портрет** фотокамера не распознала ни одного лица, фокусировка будет выполнена на объекте в центре кадра.

✓ Распознавание лиц. Примечания

- Возможность обнаружения лиц фотокамерой зависит от нескольких факторов, в том числе от того, смотрит ли объект съемки в фотокамеру. Помимо этого, фотокамера может не распознать лица в следующих ситуациях:
 - если лица частично скрыты солнцезащитными очками или другими предметами;
 - когда лица занимают в кадре слишком много или слишком мало места.
- Когда в кадре находится несколько лиц, обнаружение лиц и фокусировка фотокамеры на них зависит от нескольких факторов, включая направление, в котором смотрит объект съемки.
- В редких случаях (например, описанных в разделе "Автофокусировка" (📖68)) объект съемки может оказаться не в фокусе, даже если двойная рамка вокруг него подсвечена зеленым. Если фотокамера не фокусируется, попробуйте использовать "Блокировка фокусировки" (📖68).

📎 Просмотр снимков, сделанных с помощью функции распознавания лиц

При увеличении изображения в режиме полнокадрового просмотра путем вращения кнопки зуммирования в сторону **T** (📖) изображение увеличивается по центру лица, обнаруженного во время съемки (📖69).

Блокировка фокусировки

Чтобы сфокусироваться на объекте, расположенном не в центре кадра, когда режим зоны АФ имеет значение "Центр", используйте блокировку фокусировки.

- При использовании блокировки фокусировки расстояние между фотокамерой и объектом не должно меняться.
- Если спусковая кнопка затвора нажата наполовину, экспозиция блокируется.

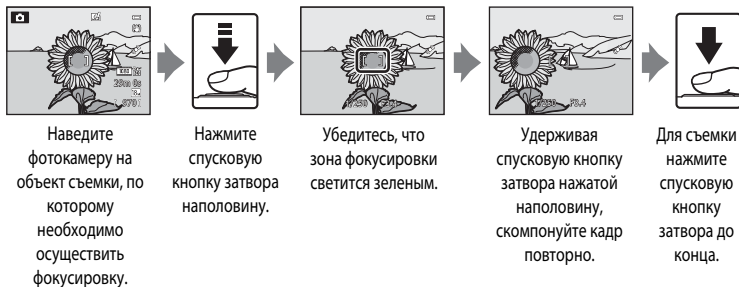

Автофокусировка

В описанных ниже ситуациях возможна некорректная работа автофокусировки. В указанных ниже редких случаях, несмотря на то что зона фокусировки или индикатор фокусировки подсвечены зеленым, объект может оказаться не в фокусе.

- Объект съемки очень темный.
- Объекты в кадре резко контрастируют друг с другом (например, солнце находится позади объекта съемки, и объект сильно затемнен).
- Объект съемки не контрастирует с фоном (например, при съемке человека в белой рубашке на фоне белой стены).
- На разных расстояниях от фотокамеры расположено несколько объектов (например, животное, загороженное прутьями клетки).
- Объекты, состоящие из нескольких одинаковых сегментов (жалюзи, здания с окнами одинаковой формы, расположенными в несколько рядов, и т.п.).
- Объект съемки быстро движется.

В вышеописанных ситуациях попробуйте несколько раз повторить фокусировку, нажимая спусковую кнопку наполовину, или настройте фокусировку на другой объект и воспользуйтесь фиксацией фокусировки. При блокировке фокусировки убедитесь, что расстояние между фотокамерой и объектом съемки, на котором выполнена блокировка фокусировки, равно расстоянию до фактического объекта съемки.

Функции просмотра

Увеличение при просмотре

Выберите изображение для увеличения в режиме просмотра и поверните рычажок зуммирования в направлении **T** (Q).

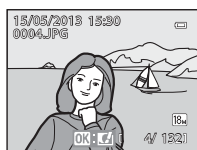
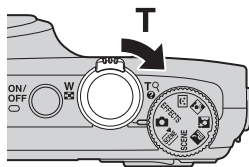

Снимок отображается в режиме полнокадрового просмотра.



Снимок увеличен.

Указатель отображаемого фрагмента снимка

Операции, выполняемые во время увеличения при просмотре

Функция	Операция	Описание
Настройка увеличения	W (ZOOM) / T (Q)	Коэффициент зуммирования можно увеличить примерно в 10 раз.
Перемещение отображаемого фрагмента		Переместите отображаемый фрагмент.
Кадрирование	MENU	Обрежьте кадр по границе, отображенной на экране, и сохраните в отдельном файле (📷 19).
Возврат в режим полнокадрового просмотра	OK	Возврат в режим полнокадрового просмотра.

Увеличение изображений, записанных с использованием функции распознавания лиц или питомцев

Снимки, сделанные в режиме распознавания лиц (📷 67) или питомцев (📷 42), увеличиваются по центру лица или морды животного, распознанных во время съемки (кроме изображений, записанных в режиме **Непрерывный** (📷 62)). Если во время съемки фотокамера распознала несколько лиц, для отображения другого лица используйте кнопки **▲**, **▼**, **◀** и **▶**. Чтобы увеличить область снимка, в которой нет лиц, измените коэффициент зуммирования и нажмите кнопку **▲**, **▼**, **◀** или **▶**.

Просмотр нескольких изображений (просмотр уменьшенных изображений и просмотр календаря)

В режиме просмотра поверните рычажок зуммирования в направлении **W** ().

Эта функция дает возможность просматривать несколько изображений одновременно, упрощая поиск.

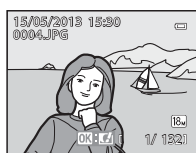
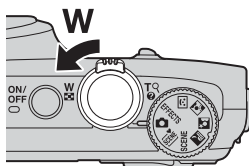

Режим полнокадрового просмотра



Просмотр уменьшенных изображений (4, 9, 16 и 72 изображения на экране)



Просмотр календаря

Операции, доступные при просмотре уменьшенных изображений и просмотре календаря

Функция	Операция	Описание
Изменение количества отображаемых изображений	W () // T ()	<ul style="list-style-type: none"> Изменение количества отображаемых изображений (4, 9, 16 или 72 изображения на экране) Если отображается 72 изображения, поверните кнопку зуммирования в положение W (), чтобы переключиться в режим просмотра календаря. Если отображается календарь, поверните кнопку зуммирования в положение T (), чтобы переключиться в режим просмотра 72 изображений.
Выбор изображения или даты		<ul style="list-style-type: none"> В режиме просмотра уменьшенных изображений можно выбрать изображение. В режиме просмотра календаря можно выбрать дату.
Возврат в режим полнокадрового просмотра		<ul style="list-style-type: none"> В режиме просмотра уменьшенных изображений выбранное изображение будет показано в режиме полнокадрового просмотра. В режиме просмотра календаря будет показан первый снимок, снятый в выбранную дату, в режиме полнокадрового просмотра.











Просмотр календаря. Примечание

Снимки, сделанные, когда на фотокамере не была настроена дата, обрабатываются как снимки с датой создания "1 января 2013 г."

Выбор снимков определенного типа для просмотра

Режим просмотра можно настроить по типу снимков, которые необходимо просмотреть.

Доступные режимы просмотра

Режим	Описание	
 Старт	Просмотр всех изображений, без выбора снимков определенного типа. Этот режим выбирается при переключении из режима съемки в режим просмотра.	28
 Избранные снимки	Просмотр только снимков, добавленных в альбом. Перед переключением в этот режим требуется добавить изображения в альбом ( 74,  5).	 5
 Автосортировка	Сделанные снимки автоматически сортируются по категориям, например, портреты, пейзажи и видеоролики. Для просмотра отбираются только изображения определенной категории.	 8
 Список по дате	Для просмотра отбираются только изображения, снятые в определенную дату.	 10

Переключение между режимами просмотра

- 1 Во время просмотра изображений нажмите на кнопку **MENU**.

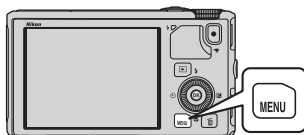

- 2 Нажмите кнопку мультиселектора ◀.

- Активен выбор символов меню.

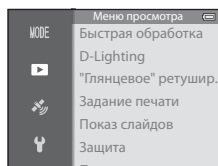
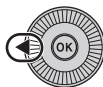

- 3 Нажмите кнопку ▲ или ▼, чтобы выбрать символ меню **MODE**, а затем нажмите кнопку **OK** или ▶.

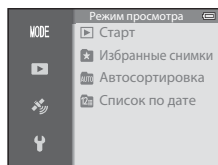

4 Выберите режим кнопкой ▲ или ▼ и нажмите кнопку **OK**.

- Если выбрано **Старт**, открывается экран воспроизведения.
- Если выбрана другая настройка (не **Старт**), перейдите к шагу 5.

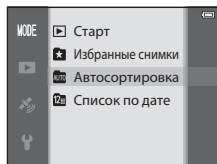

5 Выберите альбом, категорию или дату съемки, затем нажмите на кнопку **OK**.

- **★** Дополнительные сведения см. в разделе "Режим избранных снимков" (085).
- **ALTO** Дополнительные сведения см. в разделе "Режим автосортировки" (088).
- **12** Дополнительные сведения см. в разделе "Режим "Список по дате"" (10).
- Чтобы снова выбрать альбом, категорию или дату съемки, повторите описанную операцию с шага 1.

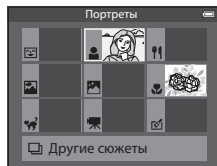

Режим
автосортировки

Функции, настраиваемые с помощью кнопки MENU (меню) (режим просмотра)

При просмотре изображений в режиме полнокадрового просмотра или в режиме просмотра уменьшенных изображений нажмите на кнопку **MENU**, чтобы настроить меню просмотра (📖6).

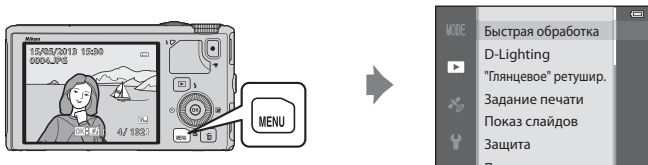

Доступные функции зависят от режима просмотра.

Функция	Старт	Избранные снимки	Автосортировка	Список по дате
Быстрая обработка (📖74)	✓	✓	✓	✓
D-Lighting (📖74)	✓	✓	✓	✓
"Глянцевое" ретушир. (📖74)	✓	✓	✓	✓
Задание печати (📖74)	✓	✓	✓	✓*
Показ слайдов (📖74)	✓	✓	✓	✓*
Защита (📖74)	✓	✓	✓	✓*
Повернуть снимок (📖74)	✓	✓	✓	✓
Уменьшить снимок (📖74)	✓	✓	✓	✓
Звуковая заметка (📖74)	✓	✓	✓	✓
Копирование (📖74)	✓	-	-	-
Свойства отобр. послед. (📖74)	✓	✓	✓	✓
Выбрать основн. снимок (📖74)	✓	✓	✓	✓
Избранные снимки (📖74)	✓	-	✓	✓
Удалить из избранных (📖74)	-	✓	-	-

* Если используется режим списка по дате, откройте экран списка по дате (📖10) и нажмите на кнопку **MENU**, чтобы применить одинаковые настройки ко всем снимкам, сделанным в выбранную дату.

Доступные меню просмотра

Функция	Описание	
Быстрая обработка ^{1,2}	Создание обработанных изображений с повышенным контрастом и насыщенностью.	 16
D-Lighting ^{1,2}	Создание копий снимков с повышенной яркостью и контрастом путем увеличения яркости темных участков снимка.	 16
"Глянцевое" ретушир. ^{1,2}	Смягчается тон кожи, лица уменьшаются, а глаза кажутся больше.	 17
Задание печати ^{3,4}	При печати на принтере снимков, сохраненных на карте памяти, с помощью функции задания печати можно выбрать снимки для печати и указать необходимое количество копий каждого снимка.	 51
Показ слайдов	Просмотр снимков, сохраненных во внутренней памяти или на карте памяти, в автоматическом режиме показа слайдов.	 54
Защита ⁴	Защита выбранных снимков и видеороликов от случайного удаления.	 55
Повернуть снимок ^{2, 3, 4}	Выбор ориентации отображения сохраненных снимков в режиме просмотра.	 55
Уменьшить снимок ^{1,2}	Создание уменьшенной копии текущего снимка. С помощью этой функции создаются копии снимков для размещения на веб-страницах или для передачи по электронной почте.	 18
Звуковая заметка ²	Запись звуковых заметок с помощью микрофона фотокамеры и связь этих заметок со сделанными снимками. Звуковые заметки также можно воспроизвести и удалить.	 56
Копирование ⁴	Копирование снимков с карты памяти во внутреннюю память фотокамеры и наоборот. Эту функцию также можно использовать для копирования видеороликов.	 57
Свойства отобр. послед.	Отображение последовательно сделанных снимков по отдельности или только основного снимка в последовательности.	 58
Выбрать основн. снимок ⁴	Изменение основного снимка для серии последовательно сделанных снимков (снимки в последовательности,  11). <ul style="list-style-type: none"> При изменении данной настройки, прежде чем отобразить меню, выберите нужную последовательность. 	 58
Избранные снимки ⁴	Выбор изображений для добавления в альбом.	 5
Удалить из избранных ⁴	Удаление изображения из альбома.	 6

- ¹ Эта функция предназначена для редактирования выбранного изображения и сохранения результата в отдельном файле.
Однако учтите, что следующие снимки, сделанные в режимах **Простая панорама** или **3D-фотосъемка**, отредактировать невозможно.
Ограничения также применяются к снимкам, отредактированным с помощью функции обработки (🔍 14).
- ² Эту функцию нельзя применить к изображениям, входящим в последовательность, если отображается только основной снимок. Чтобы использовать эту функцию, нажмите кнопку **OK** и откройте отдельные изображения перед открытием меню.
- ³ Эта функция неприменима к снимкам, сделанным в сюжетном режиме **3D-фотосъемка**.
- ⁴ Выберите изображение на экране выбора изображений. Дополнительные сведения см. в разделе "Использование экрана выбора изображений" (📖 76).

Дополнительные сведения о каждой функции см. в главах "Редактирование снимков" (🔍 13) и "Меню просмотра" (🔍 51) в Раздел "Руководство".

Использование экрана выбора изображений

Экран выбора изображений открывается в перечисленных ниже меню.

В некоторых пунктах меню можно выбрать только один снимок; другие пункты меню дают возможность выбора нескольких снимков.

Функции, позволяющие выбрать только одно изображение	Функции, позволяющие выбрать несколько изображений
<ul style="list-style-type: none"> • Меню просмотра: Повернуть снимок (👁55), Выбрать основн. снимок (👁58) • Меню настроек: Выбрать снимок в Экран приветствия (👁67) • PictBridge (при подключенном принтере): Отпечатать выбор (👁24) 	<ul style="list-style-type: none"> • Меню просмотра: Выбрать снимки в Задание печати (👁51), Защита (👁55), Выбранные снимки в Копирование (👁57), Избранные снимки (👁5), Удалить из избранных (👁6) • PictBridge (При подключенном принтере): Отпечатать выбор в Меню печати (👁24) • Удалить выбр. снимки в разделе "Удалить" (📄29)

Чтобы выбрать изображения, выполните описанные ниже действия.

1 Чтобы выбрать нужное изображение, поверните мультиселектор, нажмите ◀ или ▶.

- Поверните кнопку зуммирования в направлении **T** (🔍) для перехода в режим полнокадрового просмотра или в направлении **W** (📄), чтобы переключиться на просмотр 6 уменьшенных изображений.
- Если используются функции, допускающие выбор только одного изображения, перейдите к шагу 3.

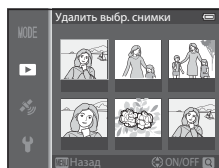

2 Нажмите кнопку ▲ или ▼, чтобы выбрать ON или OFF (или количество копий).

- Если выбрано **ON**, на выбранном изображении отображается символ. Повторите шаги 1 и 2 для выбора дополнительных изображений.

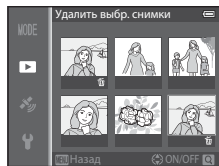

3 Нажмите кнопку **OK**, чтобы подтвердить сделанный выбор.

- Если выбрано **Удалить выбр. снимки**, открывается диалоговое окно подтверждения. Выполните экранные инструкции.

Подключение фотокамеры к телевизору, ПК или принтеру

Со снимками и видеороликами будет удобнее работать, если вы подключите фотокамеру к телевизору, ПК или принтеру.

- Прежде чем подключать фотокамеру к внешнему устройству, убедитесь в том, что батарея достаточно заряжена, и выключите фотокамеру. В дополнение к данному документу, информация о методах подключения и доступных операциях приведена в документации к соответствующему устройству.

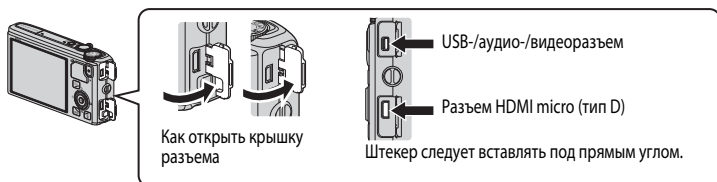

Просмотр снимков с помощью телевизора

🕒 20



Снимки и видеоролики, сохраненные в фотокамере, можно просмотреть на экране телевизора.

Метод подключения: подключите видео- и аудиоразъемы аудио-/видеокабеля EG-CP 16 входящего в комплект фотокамеры, к гнезду для подключения на телевизоре. Можно также подключить отдельно приобретенный кабель HDMI (тип D) к разъему HDMI телевизора.

Просмотр и сортировка снимков на ПК

📖 78



Передав снимки и видеоролики на ПК, можно не только воспроизводить их, но и применять к ним несложную обработку, управлять данными об изображениях.

Метод подключения: подключите фотокамеру к USB-разъему ПК USB-кабелем UC-E6, входящим в комплект фотокамеры.

- Перед подключением установите на компьютер программу ViewNX 2 с компакт-диска "ViewNX 2 CD-ROM", входящего в комплект поставки. Дополнительные сведения о том как использовать "ViewNX 2 CD-ROM" и о передаче снимков на компьютер см. в разделе 📖 80.
- Если к компьютеру подключены какие-либо USB-устройства, получающие от него питание, то прежде чем подключать к нему фотокамеру, эти устройства необходимо отключить. Одновременное подключение к ПК фотокамеры и другого устройства, получающего питание через USB, может привести к неисправности фотокамеры или чрезмерному количеству питания, поступающего с ПК, которое может повредить фотокамеру или карту памяти.

Печать изображений без использования ПК

🕒 22



Подключив фотокамеру к PictBridge-совместимому принтеру, можно печатать снимки, не используя ПК.

Метод подключения: подключите фотокамеру к USB-разъему принтера USB-кабелем, входящим в комплект фотокамеры.

Использование программы ViewNX 2

ViewNX 2 – это универсальная программа, с помощью которой можно передавать, просматривать, редактировать и публиковать снимки.

Установите ViewNX 2, используя ViewNX 2 CD-ROM.

Ваши инструменты для работы с изображениями ViewNX 2™



Установка программы ViewNX 2

- Необходимо подключение к Интернету.

Совместимые операционные системы

Windows

Windows 8, Windows 7, Windows Vista, Windows XP

Macintosh

Mac OS X 10.6, 10.7, 10.8

Обратитесь к веб-сайту Nikon за подробными сведениями о системных требованиях, включая новейшую информацию о совместимости операционных систем.

1 Включите компьютер и вставьте в дисковод компакт-диск ViewNX 2 CD-ROM.

- Windows: если на экране появляются инструкции, относящиеся к работе с CD-ROM, выполните указанные действия для перехода к экрану установки.
- Mac OS: когда откроется окно **ViewNX 2**, дважды щелкните значок **Welcome** (Приветствуем вас).

2 Выберите язык в соответствующем диалоговом окне, чтобы открыть окно программы установки.

- Если нужный язык недоступен, щелкните **Region Selection** (Выбор региона), чтобы выбрать другой регион, а затем выберите нужный язык (в выпуске для Европы кнопка **Region Selection** (Выбор региона) недоступна).
- Для отображения окна программы установки щелкните **Next** (Далее).



3 Начните установку.

- Рекомендуем выбрать в окне программы установки пункт **Installation Guide** (Руководство по установке), чтобы ознакомиться со справкой по установке и требованиями к системе, прежде чем устанавливать программу **ViewNX 2**.
- В окне программы установки щелкните **Typical Installation (Recommended)** (Обычная установка (рекомендуется)).

4 Загрузите программу.

- Когда откроется окно **Software Download** (Загрузка программы), щелкните **I agree. Begin download.** (Я принимаю. Начать загрузку).
- Для установки программного обеспечения выполните инструкции на экране.

5 Когда отобразится экран завершения установки, закройте программу установки.

- Windows: щелкните **Yes** (да).
- Mac OS: щелкните **OK**.

Будет установлено следующее ПО:

- ViewNX 2 (состоит из трех модулей, перечисленных ниже)
 - Nikon Transfer 2: для передачи снимков на компьютер
 - ViewNX 2: для просмотра, редактирования и печати переданных снимков
 - Nikon Movie Editor (Редактор видеороликов): для выполнения базовых операций редактирования переданных видеороликов
- Panorama Maker (для создания одного панорамного изображения, например, пейзажного, из нескольких изображений, на каждом из которых зафиксирована часть объекта съемки)

6 Извлеките компакт-диск ViewNX 2 CD-ROM из дисковод.

Передача снимков на компьютер

1 Выбор способа копирования снимков на компьютер.

Выберите один из следующих способов:

- **Прямое подключение через USB.** Выключите фотокамеру и убедитесь в том, что в нее вставлена карта памяти. Подключите фотокамеру к компьютеру с помощью прилагаемого USB-кабеля. Фотокамера включится автоматически. Для передачи изображений, сохраненных во внутренней памяти фотокамеры, извлеките карту памяти из фотокамеры до ее подключения к компьютеру.

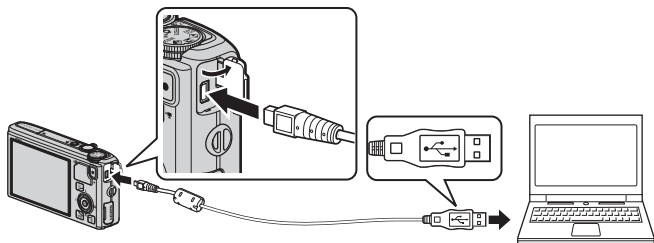

- **Гнездо для карты SD.** Если ваш компьютер оснащен гнездом для карты памяти SD, ее можно вставить непосредственно в это гнездо.
- **Устройство для чтения карт памяти SD.** Подключите устройство для чтения карт памяти (приобретается отдельно у сторонних поставщиков) к компьютеру и вставьте в него карту памяти.

Если появится сообщение с приглашением на выбор программы, выберите Nikon Transfer 2.

• При использовании ОС Windows 7

Если появится диалоговое окно, представленное на иллюстрации справа, выполните приведенные ниже действия, чтобы выбрать Nikon Transfer 2.

- 1 Под пунктом **Import pictures and videos** (Импорт снимков и видеоклипов) нажмите **Change program** (Изменить программу). В отобразившемся на экране диалоговом окне выбора программы выберите **Import File using Nikon Transfer 2** (Импортировать файл, используя Nikon Transfer 2) и нажмите **OK**.
- 2 Дважды щелкните **Import File** (Импортировать файл).



Если на карте памяти много изображений, запуск программы Nikon Transfer 2 может занять некоторое время. Подождите, пока программа Nikon Transfer 2 откроется.

✓ Подключение USB-кабеля

Подключение может быть не определено, если фотокамера подключена к компьютеру через концентратор USB.

2 Передача снимков на компьютер.

- Убедитесь, что имя подсоединенной фотокамеры или съемного диска отображается в строке заголовка Nikon Transfer 2 (1) "Options" (Настройки) как "Source" (Источник).
- Щелкните **Start Transfer** (Начать передачу) (2).

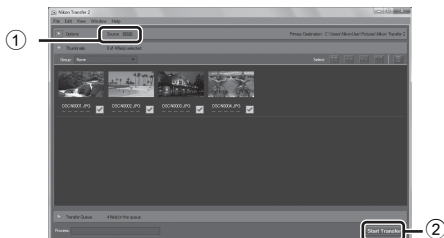

- При настройках по умолчанию на компьютер копируются все снимки с карты памяти.

3 Завершение подключения.

- Если фотокамера соединена с компьютером, выключите фотокамеру и отсоедините USB-кабель.
- При отключении от компьютера устройства для чтения карт памяти выберите в ОС компьютера параметр извлечения съемного диска, соответствующий карте памяти, а затем извлеките карту из устройства для чтения или из гнезда.

Просмотр снимков

Откройте программу ViewNX 2.

- Когда передача будет завершена, снимки начнут отображаться в ViewNX 2.
- Дополнительную информацию об использовании программы ViewNX 2 см. в интерактивной справке.



Запуск программы ViewNX 2 вручную

- **Windows:** дважды щелкните ярлык **ViewNX 2** на рабочем столе.
- **Mac OS:** щелкните значок **ViewNX 2** в Dock.



Запись и просмотр видеороликов

Запись видеороликов

Чтобы записать видеоролик, просто нажмите кнопку  (кнопку видеосъемки .

При видеосъемке применяются те же настройки цветовых тонов, баланса белого и других параметров, что и при фотосъемке.



1 Включите фотокамеру и откройте экран съемки.

- Символ параметров видео указывает на тип записанного видеоролика ( 86).
- При видеосъемке угол зрения (диапазон, видимый в кадре) уже, чем при фотосъемке. Если для параметра **Информация о фото** ( 96) задано значение **Кадр видео+авто**, прежде чем приступить к видеосъемке, можно проверить угол зрения в кадре.
 - * Максимальная длина видеоролика, приведенная на иллюстрации, отличается от фактической.



Максимальная длина видеоролика*

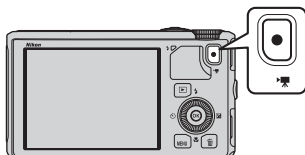

2 Для того чтобы начать видеозапись, нажмите кнопку (кнопку видеосъемки .

- Фотокамера фокусируется на объекте в центре кадра. Во время записи зона фокусировки не отображается.
- Дополнительные сведения см. в разделе "Фокусировка и экспозиция во время видеозаписи" ( 83).
- Дополнительные сведения см. в разделе "Приостановка записи видеороликов" ( 83).
- На мониторе отображается приблизительная оставшаяся продолжительность видеоролика. Если карта памяти не установлена, отображается символ , и видеоролик записывается во внутреннюю память.
- Когда будет достигнута максимальная продолжительность видеоролика, запись автоматически прекратится.







3 Чтобы прекратить видеозапись, нажмите кнопку (кнопку видеосъемки .

Фокусировка и экспозиция во время видеозаписи

- В процессе видеозаписи фокусировку можно отрегулировать как описано ниже, в соответствии с настройкой **Режим автофокуса** (📖86), заданной в меню видео.
 - **AF-S Покадровый АФ** (настройка по умолчанию): Блокировка фокусировки при нажатии кнопки  (видеозапись ) для начала записи.
 - **AF-F Непрерывный АФ**: Фокусировка многократно регулируется, даже во время видеозаписи.
- Возможна некорректная работа автофокусировки (📖68). В такой ситуации попробуйте задать для параметра **Режим автофокуса** в режиме видео значение **AF-S Покадровый АФ** (настройка по умолчанию), а затем используйте блокировку фокусировки (📖68) для записи.

Приостановка записи видеороликов

Если во время видеозаписи нажать кнопку мультиселектора , запись приостанавливается (кроме случаев, когда используется функция  **iFrame 540/30p** или записывается видео HS). Для возобновления записи нажмите кнопку  еще раз. Если пауза в записи продлится более пяти минут или если будет нажата кнопка  (кнопка видеосъемки ), запись прекратится.

Использование зума во время видеозаписи. Примечания

- В режиме съемки видеороликов индикатор зума не показан.
- Если используется цифровой зум, качество изображения ухудшается.
- Если вы начнете видеозапись без применения цифрового зума и повернете рычажок зуммирования в положение **T(Q)**, зуммирование будет прекращено при достижении максимального коэффициента оптического зуммирования. Чтобы включить цифровой зум, отпустите кнопку зуммирования и снова поверните ее в положение **T(Q)**. Когда видеозапись завершится, цифровой зум выключится.

Запись изображений и сохранение видеороликов. Примечание

Индикатор, показывающий количество оставшихся снимков или максимальную продолжительность видеозаписи, мигает во время записи изображений или сохранения видеоролика. **Не открывайте крышку батарейного отсека/гнезда карты памяти для извлечения батареи или карты памяти при мигающем индикаторе.** Это может привести к потере данных, повреждению фотокамеры или карты памяти.



Запись видеороликов. Примечания

- Если видеоролик сохраняется на карту памяти, рекомендуется использовать карту памяти SD класса скорости 6 или выше (□ 17). Если скорость передачи данных карты низкая, может произойти неожиданное прекращение записи видео.
- Звуки управления зуммированием, а также звуковые сигналы зуммирования, автофокусировки, подавления вибраций или управления диафрагмой при изменении яркости могут сохраняться в записи.
- При видеозаписи на мониторе могут наблюдаться следующие дефекты изображения. Эти дефекты сохраняются в записанных видеороликах.
 - При освещении лампами дневного света, ртутными или натриевыми лампами на изображении могут появляться полосы.
 - Объекты, быстро движущиеся из одного края кадра в другой, например, движущийся поезд или машина, могут искажаться.
 - При панорамном движении фотокамеры изображение на заснятом видеоролике может полностью искажаться.
 - При перемещении фотокамеры могут возникать остаточные изображения источников света или других ярких участков.

Температура фотокамеры. Примечания

- Фотокамера может нагреться, если видеозапись выполняется длительное время, или фотокамера используется при высокой температуре окружающей среды.
- Если во время видеозаписи происходит чрезмерно интенсивное повышение температуры внутри фотокамеры, возможна автоматическая остановка видеозаписи для предотвращения внутренних повреждений. Сообщение **"Во избежание перегрева камера будет выключена."** и 10-секундный таймер обратного отсчета (⏱ 10s) отображаются на мониторе, пока фотокамера автоматически не остановит запись и не выключится. Не включайте фотокамеру, пока она не охладится. Затем ее снова можно использовать.

Функции, доступные при видеозаписи

- При видеозаписи также применяются настройки поправки экспозиции и параметра **Баланс белого**, заданные в меню съемки (📖61).
- В режиме макросъемки можно заснять на видео объекты, находящиеся близко к фотокамере. Прежде чем приступить к видеозаписи, проверьте настройки.
- Можно использовать автоспуск (📖53). Если включен автоспуск, при нажатии кнопки  (кнопки видеосъемки ) фотокамера начинает запись видеоролика через 10 или через 2 секунды.
- Вспышка не работает.
- Перед началом видеозаписи нажмите кнопку **MENU**, чтобы открыть вкладку  (видео) и задать настройки в меню видео (📖86).

Запись видеороликов в режиме HS (высокоскоростном)

Если для параметра **Параметры видео** (📖86) в меню видеозаписи задано значение $\frac{240}{25}$ HS 240/8x, $\frac{480}{25}$ HS 480/4x, $\frac{720}{50}$ HS 720/2x или $\frac{1080}{120}$ HS 1080/0,5x, возможна запись видеороликов, воспроизводимых в замедленном или в ускоренном режиме.

Дополнительные сведения

- Дополнительные сведения см. в разделе "Максимальная длина видеоролика" (🔗47).
- Дополнительные сведения см. в разделе "Имена файлов и папок" (🔗97).

Функции, настраиваемые с помощью кнопки MENU (меню) (меню видео)

Откройте экран съемки → кнопка MENU (📖6) → символ меню 📖 (📖7)

Нажмите на кнопку **MENU** на экране съемки, чтобы открыть экран меню, и выберите символ меню 📖, чтобы изменить перечисленные ниже настройки меню видео.

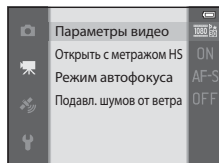

Доступные меню видео

Функция	Описание	📖
Параметры видео	Выбор типа видеоролика. Фотокамера поддерживает создание видеороликов со стандартной скоростью, а также видеороликов в режиме HS (высокоскоростном), которые можно воспроизводить в замедленном или ускоренном режиме. Настройка по умолчанию – 1080 P★/30p .	📖45
Открыть с метражом HS	Если в меню Параметры видео выбрано видео HS, с помощью этой функции можно включить или отключить запись видео в режиме HS с самого начала видеосъемки. По умолчанию задано значение Вкл. . Если выбрано значение Выкл. , при начале видеосъемки запись выполняется с обычной скоростью. Если в процессе видеосъемки нажать кнопку OK , фотокамера переходит в режим записи HS видео.	📖49
Режим автофокуса	Выберите режим фокусировки фотокамеры при записи видеоролика со стандартной скоростью. Можно выбрать режим Покадровый АФ (настройка по умолчанию), в котором при начале видеосъемки фокусировка блокируется, или режим Непрерывный АФ , в котором фотокамера непрерывно фокусируется во время видеосъемки. Если выбран режим Непрерывный АФ , в записанных видеороликах может сохраниться звук фокусировки фотокамеры. Для того чтобы предотвратить запись звука фокусировки фотокамеры, выберите режим Покадровый АФ .	📖49
Подавл. шумов от ветра	Укажите, нужно ли во время записи видео на нормальной скорости подавлять шум ветра, исходящий от микрофона. Во время просмотра трудноразличимым может быть не только шум ветра, но и другие звуки. По умолчанию задано значение Выкл.	📖50



Дополнительные сведения

Дополнительные сведения см. в разделе "Основные операции меню" (📖 6).

Просмотр видеороликов



1 Чтобы выбрать режим просмотра, нажмите кнопку  (просмотр).

- Чтобы выбрать видеоролик, нажмите мультиселектор.
- Видеоролики помечены символом параметров видео (86).



2 Нажмите кнопку , чтобы воспроизвести видеоролик.



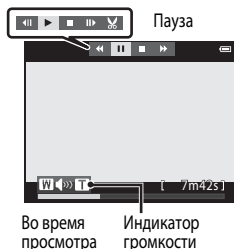

Действия, доступные во время просмотра видеоролика

Для перемотки вперед или назад пользуйтесь мультиселектором. В верхней части монитора отобразятся кнопки управления просмотром. Кнопкой мультиселектора  или  выберите нужную кнопку управления просмотром и нажмите кнопку , чтобы выполнить выбранное действие.



Действие	Элемент управления	Описание
Обратная перемотка		Обратная перемотка видеоролика выполняется кнопкой  .
Перемотка вперед		Перемотка видеоролика вперед выполняется кнопкой  .
Пауза		Когда просмотр приостановлен, с помощью кнопок управления просмотром в верхней части монитора можно выполнить следующие действия.
		 Покадровая обратная перемотка видеоролика. Для непрерывной обратной перемотки удерживайте кнопку  .
		 Покадровая перемотка видеоролика вперед. Для непрерывной перемотки вперед удерживайте кнопку  .
		 Извлечение и сохранение только необходимых фрагментов видеоролика ( 27).
		Возобновление просмотра.
Конец		Возврат в режим полнокадрового просмотра.

* Перемотку видеоролика вперед или назад также можно выполнить путем вращения мультиселектора.

Чтобы удалить видеоролик, выберите его в режиме полнокадрового просмотра (28) или просмотра уменьшенных изображений (70) и нажмите кнопку  (29).

Регулировка громкости

Во время просмотра нажмите рычажок зуммирования **T/W** (1).

Использование GPS/электронного компаса (только модель COOLPIX S9500)

Включение записи данных GPS

Внутренняя система GPS фотокамеры принимает сигналы от GPS-спутников и вычисляет текущее время и местоположение фотокамеры.

На создаваемые снимки можно записать информацию о местоположении (широте и долготе).

Включение функций GPS

Нажмите кнопку **MENU** → Символ меню  (Параметры GPS)  → Параметры GPS

Прежде чем использовать функцию GPS, правильно настройте параметр **Часовой пояс и дата** (96).

- 1 Мульти-selectorом выберите **Запись данных GPS** и нажмите кнопку **OK**.

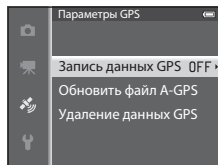

- 2 Выберите **Вкл.** и нажмите кнопку **OK**.

- Фотокамера примет сигналы GPS-спутников, и начнется позиционирование.
- По умолчанию задано значение **Выкл.**

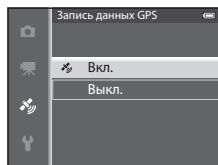

- 3 Нажмите кнопку **MENU**.

- Фотокамера возвратится к экрану съемки.
- Чтобы сигналы от GPS-спутников принимались, фотокамера должна находиться под открытым небом.





GPS. Примечания

- Перед использованием функций GPS прочитайте раздел "<Важно> Использование GPS/электронного компаса (только модель COOLPIX S9500)" (□□х).
- Если позиционирование выполняется в первый раз, если позиционирование не удалось выполнить в течение длительного времени, а также после замены батареи получение информации о местоположении занимает несколько минут.
- Местоположение GPS-спутников постоянно меняется.
В зависимости от местоположения и времени суток иногда определить местоположение не удается или на это требуется больше времени.
Для применения функции GPS фотокамеру необходимо использовать вне помещения так, чтобы над ней не располагалось много экранирующих объектов.
Прием сигнала будет более устойчивым, если направить антенну GPS (□□1) в небо.
- В следующих местах сигналы блокируются или отражаются, что приводит к ошибкам позиционирования.
 - Внутри зданий или подземных сооружений
 - Между высотными зданиями
 - Под мостами
 - В туннелях
 - Рядом с ЛЭП высокого напряжения
 - Между деревьями
- Использование рядом с фотокамерой мобильного телефона с диапазоном 1,5 ГГц может помешать позиционированию.
- Не помещайте фотокамеру в металлизированный чехол во время позиционирования.
Если фотокамера покрыта металлизированным материалом, позиционирование невозможно.
- При значительной разнице сигналов со спутника GPS возможно отклонение до нескольких сотен метров.
- При позиционировании обращайте внимание на окружающую обстановку.
- Дата и время съемки, которые отображаются при воспроизведении снимков, задаются внутренними часами фотокамеры в момент съемки.
Время, полученное в ходе позиционирования и записанное на снимках, на фотокамере не отображается.
- Информация о местоположении записывается на первый снимок, сделанный в непрерывном режиме съемки.

Разрядка аккумулятора во время записи данных GPS

- Если для параметра **Запись данных GPS** задано значение **Вкл.**, функции GPS продолжают работать с заданной периодичностью примерно в течение 6 часов, даже после выключения фотокамеры. Также функции GPS продолжают работать во время записи данных журнала (□□92), даже после выключения фотокамеры.
- Если для параметра **Запись данных GPS** задано значение **Вкл.**, батарея разряжается быстрее чем в нормальных условиях. Проверьте уровень зарядки батареи, особенно если фотокамера записывает данные журнала.

Индикатор приема GPS и информация о названиях географических объектов (POI)



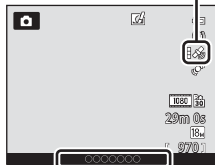

- Информация о приеме сигнала GPS отображается на экране съемки.
 - : сигналы принимаются от четырех спутников и более, местоположение определяется. На снимке сохраняется информация о месте съемки.
 - : сигналы принимаются от трех спутников, местоположение определяется. На снимке сохраняется информация о месте съемки.
 - : сигналы от спутника принимаются, но определить местоположение невозможно. На снимке не сохраняется информация о месте съемки.
 - : сигналы от спутников не принимаются, и определить местоположение невозможно. На снимке не сохраняется информация о месте съемки.
- Информация о названиях географических объектов – это сведения о местоположении ближайших географических объектов (сооружений) и прочие данные.
 - Если для параметра **Отобразить POI** в пункте **Точки интереса (POI)** меню опций GPS () задано значение **Вкл.**, во время съемки отображается информация о названии ближайшего географического объекта.
 - Если для параметра **Встроить POI** задано значение **Вкл.**, на снимке записывается информация о названии географического объекта.
 - Если информация о названии географического объекта записывается на изображение во время съемки, в режиме просмотра эта информация отображается, когда для параметра **Отобразить POI** задано значение **Вкл.**
- В зависимости от настройки параметра **Уровень детализации** в меню **Точки интереса (POI)** вместо информации о географическом объекте может отображаться символ "----". Кроме того, названия некоторых географических объектов могут не быть зарегистрированы или отличаться от отображаемых.

Прием сигналов GPS





Сведения о названии местности (информация о названиях географических объектов)

Снимки с записанной информацией о местоположении

- Если на снимках сохранена информация о местоположении ()10), во время просмотра они помечаются символом .
- Информацию о местоположении, сохраненную на снимке, можно проверить по карте с помощью программы ViewNX 2 после передачи снимка на компьютер ()78).
- Фактическое место съемки может отличаться от информации GPS, записанной в файле изображения, по причине неточности информации о местоположении и различий в используемой геодезической системе.
- Информацию о местоположении и названия географических объектов, записанные на изображениях, можно стереть с помощью функции **Удаление данных GPS** в пункте **Параметры GPS** ()91). Восстановить стертую информацию невозможно.



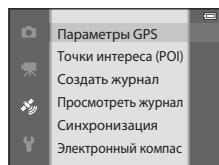

Функции, настраиваемые с помощью кнопки MENU (меню) (меню функций GPS)

Нажмите кнопку **MENU** → символ меню  (параметры GPS) ()

На экране меню выберите символ меню , чтобы открыть меню параметров GPS. Можно изменить перечисленные ниже настройки.



Доступные меню параметров GPS

Функция	Описание	
Параметры GPS	<p>Запись данных GPS: если задано значение Вкл., сигналы GPS спутников принимаются, и начинается позиционирование (88). По умолчанию задано значение Выкл.</p> <p>Обновить файл A-GPS: для обновления файла A-GPS (вспомогательной системы GPS) используется карта памяти. Если используется новейший файл A-GPS, ускоряется процесс отслеживания для позиционирования.</p> <ul style="list-style-type: none"> Загрузите последний файл A-GPS с веб-сайта, указанного ниже, и используйте его для обновления. http://nikonimglib.com/agps3/ <p>Удаление данных GPS: стирание информации о местоположении и названий географических объектов, которые записаны на изображениях.</p>	 59
Точки интереса (POI)	<p>Настройка важных объектов (POI, информации о названиях географических объектов).</p> <p>Встроить POI: если задано значение Вкл., на снимке записывается информация о названии географического объекта. По умолчанию задано значение Выкл.</p> <p>Отобразить POI: если задано значение Вкл., информация о названии географического объекта отображается на экране съемки или просмотра. Если при создании снимка параметр Встроить POI имеет значение Вкл., на экране просмотра отображается информация о названии географического объекта. По умолчанию задано значение Выкл.</p> <p>Уровень детализации: настройка уровня отображения информации о названии географического объекта. Чем выше уровень отображения, тем подробнее отображаемая географическая информация; при низком уровне отображения отображается информация по более широкому региону (например, названия стран).</p> <p>Изменить POI: можно изменить уровень информации о названиях географических объектов на снимке или удалить географическую информацию.</p>	 61

Функции, настраиваемые с помощью кнопки **MENU** (меню) (меню функций GPS)

Использование GPS/электронного компаса (только модель COOLPIX S9500)

Функция	Описание	
Создать журнал	<p>Информация о местонахождении записывается через интервалы, установленные в параметре Интервал журнала, пока не истечет время, заданное в параметре Начать журнал (только если для параметра Запись данных GPS в пункте Параметры GPS меню параметров GPS задано значение Вкл.).</p> <ul style="list-style-type: none"> • Чтобы отобразить данные журнала, выберите Завершить журнал и сохраните журнал на карту памяти. 	 62
Просмотреть журнал	<p>Выбрав Завершить журнал в меню Создать журнал, можно удалить данные журнала, записанные на карту памяти.</p> <ul style="list-style-type: none"> • Чтобы удалить журнал, выберите его и нажмите кнопку . 	 64
Синхронизация	<p>Сигналы спутников GPS используются для настройки даты и времени внутренних часов фотокамеры (только если для параметра Запись данных GPS в разделе Параметры GPS меню параметров GPS задано значение Вкл.).</p>	 64
Электронный компас	<p>Отображение компаса: если задано значение Вкл., на экране съемки отображается направление, в котором ориентирована фотокамера. Если монитор направлен вверх, индикатор компаса переключается в режим круглого компаса с красной стрелкой, указывающей на север. По умолчанию задано значение Вкл.</p> <p>Коррекция компаса: регулировка компаса, если он неправильно отображает направление. Опишите фотокамерой восьмерку, поворачивая руку таким образом, чтобы фотокамера была направлена вперед и назад, вправо и влево или вверх и вниз.</p> 	 65

Использование функции Wi-Fi (беспроводной локальной сети) (только COOLPIX S9500)

Функции, доступные через Wi-Fi

Вы можете использовать описанные ниже функции, установив специальное программное обеспечение "Wireless Mobile Utility" на мобильное устройство на базе Android OS или iOS и подключив это устройство к фотокамере.

Take Photos (Фотосъемка)

Вы можете открыть экран фотосъемки на дисплее мобильного устройства и использовать функции дистанционного управления фотокамерой.*

Снимки, полученные с использованием функций дистанционного управления, можно скопировать на мобильное устройство.

* В режиме дистанционного управления все операции, кроме включения и выключения фотокамеры, недоступны.

View Photos (Просмотр фотографий)

Вы можете скопировать на мобильное устройство фотографии, хранящиеся на карте памяти фотокамеры.

Установка программного обеспечения на мобильное устройство

1 С помощью мобильного устройства установите соединение с Google Play Store, App Store или другим онлайн-приложением и найдите "Wireless Mobile Utility".

- Обратитесь за дополнительными инструкциями к руководству по эксплуатации мобильного устройства.

2 Прочитайте описание и другую информацию и установите программное обеспечение.

- Дополнительная информация об использовании программного обеспечения дана в инструкциях по эксплуатации, которые доступны здесь:
 - Android OS : <http://nikonimglib.com/ManDL/WMAU/>
 - iOS : <http://nikonimglib.com/ManDL/WMAU-ios/>

Подключение мобильного устройства к фотокамере

Нажмите кнопку **MENU** → символ меню **Y** (настройка) (📖8) → Параметры Wi-Fi → Сеть Wi-Fi

- 1 Мульти-selectorом выберите **Сеть Wi-Fi** и нажмите кнопку **OK**.

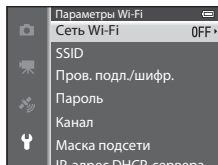

- 2 Выберите **Вкл.** и нажмите кнопку **OK**.

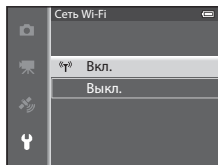

- На дисплее будут показаны SSID и пароль.
- Если для параметра **Пров. подл./шифр.** задано значение **Открыто** (настройка по умолчанию), пароль не отображается.
- Если в течение 3 минут от мобильного устройства не получено подтверждение соединения, восстанавливается настройка **Выкл.**

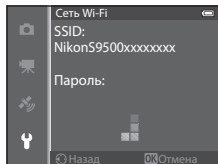

- 3 На мобильном устройстве задайте для Wi-Fi настройку **Вкл.**

- Обратитесь за дополнительными инструкциями к руководству по эксплуатации мобильного устройства.
- После того как на дисплее появится имя сети (SSID), которое можно использовать для мобильного устройства, выберите показанное SSID на фотокамере.
- Когда появится сообщение о вводе пароля (📖95), введите пароль, показанный на дисплее фотокамеры.
- После установки соединения фотокамеры с сетью Wi-Fi, открывается экран съемки с пиктограммой Wi-Fi (📖8).



- 4 Запустите программное обеспечение, установленное на мобильном устройстве.

- Открывается экран, на котором можно выбрать "Take photos" (Фотосъемка) или "View photos" (Просмотр фотографий).
- Когда появится сообщение "Cannot connect to camera." (Невозможно установить соединение с фотокамерой), повторно выберите настройку **Сеть Wi-Fi**.

Прекращение соединения Wi-Fi

- Выключите фотокамеру.
- На мобильном устройстве задайте для Wi-Fi настройку Выкл.

Соединение Wi-Fi. Примечания

- Задайте для параметра **Сеть Wi-Fi** значение **Выкл.**, если в месте вашего нахождения запрещено использование радиоволн.
- Если в фотокамеру не вставлена карта памяти, функции Wi-Fi недоступны. Если в фотокамеру вставлена карта памяти Eye-Fi (85), функции Wi-Fi недоступны.
- Если установлено соединение с Wi-Fi, опция **Авто выкл.** неактивна.
- Если для параметра **Сеть Wi-Fi** задано значение **Вкл.**, батарея разряжается быстрее чем в нормальных условиях.
- Не удастся выбрать параметр **Сеть Wi-Fi**, если на мониторе отображается индикатор уровня заряда батареи . Кроме того, если индикатор уровня заряда батареи  отображается при установленном соединении Wi-Fi, это соединение будет прервано.

Настройки безопасности. Примечание

Если в фотокамере предусмотрены функции Wi-Fi, но не заданы необходимые настройки безопасности (шифрование данных и пароль), посторонние лица могут получить доступ к сети и причинить вам ущерб. Настоятельно рекомендуется перед использованием функций Wi-Fi выполнить требуемые настройки безопасности.

Чтобы задать настройки безопасности, используйте пункт **Параметры Wi-Fi** меню настроек (96).









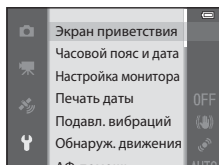

Общие настройки фотокамеры



Меню настройки









Нажмите кнопку **MENU** → символ меню  (настройка) ()

На экране меню выберите символ меню , чтобы открыть меню настройки. Можно изменить перечисленные ниже настройки.



Функция	Описание	
Экран приветствия	Задайте, должен ли отображаться экран приветствия при включении питания. Вы можете выбрать изображение для экрана приветствия. По умолчанию задано значение Нет .	 67
Часовой пояс и дата	Установка даты и времени на встроенных часах фотокамеры. С помощью настройки Часовой пояс вы можете задать часовой пояс, в границах которого вы в основном пользуетесь фотокамерой, и активировать/отключить режим летнего времени. Если задан пункт назначения  , фотокамера автоматически рассчитывает разницу во времени между пунктом назначения и домашним часовым поясом  и при сохранении изображения использует дату и время пункта назначения.	 68
Настройка монитора	Настройка режима показа изображений после съемки и яркости экрана. В меню Информация о фото выберите тип информации, отображаемой на мониторе в режимах съемки и просмотра. Если выбрать Сетка кадрир. +авто , при съемке будет отображаться сетка кадрирования, помогающая кадрировать снимок.	 70
Печать даты	Впечатывание даты и времени в процессе съемки. По умолчанию задано значение Выкл. Впечатывание даты невозможно в следующих случаях. <ul style="list-style-type: none">• Если выбран режим  (Ночной пейзаж) (с настройкой С рук),  (Ночной портрет) (с настройкой С рук),  (Освещение сзади) (и для параметра HDR задано значение Вкл.), Спорт, Музей, Простая панорама, Портрет питомца (с настройкой Непрерывный) или 3D-фотосъемка.• Если режим Непрерывная В, Непрерывная Н, Буфер предв. съемки, Непр. В: 120 кадров/с, Непр. В: 60 кадров/с или BSS выбран для режима съемки Непрерывный (62).• Во время записи видео	 72

Функция	Описание	
Подавл. вибраций	<p>Уменьшение размазывания, которое возникает из-за дрожания фотокамеры при съемке. По умолчанию задано значение Вкл.</p> <ul style="list-style-type: none"> Если используется штатив, выберите для этой настройки значение Выкл., чтобы в работе этой функции не возникали неполадки. 	 73
Обнаруж. движения	<p>Если в процессе съемки выявлено перемещение объекта съемки или дрожание фотокамеры, для уменьшения размазывания автоматически увеличивается чувствительность и выдержка. По умолчанию задано значение Авто.</p> <p>Если фотокамера обнаружила собственное дрожание или перемещение объекта съемки и уменьшила выдержку, индикатор  подсвечивается зеленым.</p> <ul style="list-style-type: none"> В определенных режимах съемки и при определенных настройках движение не контролируется. В такой ситуации индикатор  не отображается. 	 74
АФ-помощь	<p>Если задано Авто (настройка по умолчанию), для облегчения фокусировки при слабом освещении во время съемки загорается вспомогательная подсветка АФ (26).</p> <ul style="list-style-type: none"> Даже если выбран режим Авто, вспомогательная подсветка АФ может не сработать в зависимости от положения зоны фокусировки или выбранного сюжетного режима. 	 75
Цифровой зум	<p>Если выбрано Вкл. (настройка по умолчанию), и оптический зум находится в максимальном телескопическом положении, поворот кнопки зуммирования в направлении T () приводит к включению цифрового зума (25).</p> <p>Если выбрано Съемка част.матр., цифровой зум ограничивается до диапазона (до положения зума ), в котором качество изображения снимка не снижается.</p> <ul style="list-style-type: none"> Цифровой зум может быть недоступен в зависимости от настроек в режиме съемки и в других режимах. 	 76
Настройка звука	<p>Включение и отключение различных звуковых сигналов фотокамеры. По умолчанию звуковые сигналы включены.</p> <ul style="list-style-type: none"> Звуковой сигнал срабатывания может быть неактивен в зависимости от настроек в режиме съемки и в других режимах. 	 77
Авто выкл.	<p>Установка периода времени, после истечения которого монитор выключается для уменьшения энергопотребления. По умолчанию задано значение 1 минута.</p>	 77
Форматир. памяти/ Форматир. карточки	<p>Вы можете отформатировать внутреннюю память (если карта памяти не установлена) или память карты (когда карта памяти установлена).</p> <ul style="list-style-type: none"> При форматировании все данные, записанные во внутренней памяти или на карте памяти, удаляются, и их восстановление невозможно. Перед форматированием обязательно перенесите важные снимки на компьютер. 	 78
Язык/Language	Изменение языка экранных сообщений фотокамеры.	 78

Функция	Описание	
Настройки ТВ	Изменение параметров подключения к телевизору. <ul style="list-style-type: none"> Если при подключении фотокамеры к телевизору с помощью аудио-/видеокабеля на экране телевизора не появляется изображение, задайте для параметра Режим видео значение NTSC или PAL в соответствии с типом сигнала, который поддерживает данный телевизор. Можно задать настройки HDMI. 	 79
Зарядка от ПК	Если задана настройка Авто (настройка по умолчанию), батарею фотокамеры можно заряжать путем подключения фотокамеры к ПК (если ПК способен предоставлять питание другим устройствам). <ul style="list-style-type: none"> От ПК батарея может заряжаться дольше, чем от сетевого зарядного устройства EH-70P. 	 80
Предуп. о закр. глаз	Если при съемке в режимах, отличных от режима интеллектуального портрета ( 67), но с применением функции распознавания лиц фотокамера обнаруживает, что человек на снимке, возможно, закрыл глаза сразу после того, как снимок был сделан, на мониторе появляется сообщение Кто-то моргнул? , чтобы пользователь проверил снимок. По умолчанию задано значение Выкл.	 82
Параметры Wi-Fi (Только COOLPIX S9500)	Для подключения фотокамеры к внешнему устройству задайте активный режим работы сети Wi-Fi (беспроводной сети LAN). Вы также можете изменить информацию о сети, например, SSID фотокамеры и пароль.	 83
Загрузка Eye-Fi	Активация или блокировка функции отправки изображений на компьютер с использованием карты Eye-Fi. По умолчанию задано значение Включить .	 85
Полоса изображений	Если выбрана настройка Вкл. , при быстром вращении мультиселектора в режиме полнокадрового просмотра снимка в нижней части монитора отображаются предыдущий и следующий снимки ( 28). По умолчанию задано значение Выкл.	 86
Сброс всех знач.	Восстановление стандартных настроек фотокамеры, действующих по умолчанию. <ul style="list-style-type: none"> Некоторые настройки, например Часовой пояс и дата и Язык/ Language, сбросить невозможно. 	 87
Версия прошивки	Отображение текущей версии прошивки фотокамеры.	 90



Раздел "Руководство"

В разделе "Руководство" содержится подробная информация и советы по использованию фотокамеры.

Съемка

Использование режима "Простая панорама" (съемка и просмотр) 2

Просмотр

Режим избранных снимков 5

Режим автосортировки 8

Режим "Список по дате" 10

Просмотр снимков в последовательности 11

Редактирование снимков 13

Подключение фотокамеры к телевизору (для просмотра снимков) 20

Подключение фотокамеры к принтеру (прямая печать) 22

Видеоролики

Редактирование видеороликов 27

Меню

Меню съемки (Режим (Авто)) 29

Меню режима "Интеллект. портрет" 43

Меню видео 45

Меню просмотра 51

Меню параметров GPS (только COOLPIX S9500) 59

Меню настройки 67

Дополнительная информация

Сообщения об ошибках 91

Имена файлов и папок 97

Дополнительные принадлежности 99

Использование режима "Простая панорама" (съемка и просмотр)

Фотосъемка в режиме "Простая панорама"

Поверните диск выбора режимов в положение SCENE → кнопка MENU → Простая панорама

1 Выберите диапазон съемки, **STANDARD Нормальная (180°)** или **WIDE Широкая (360°)**, и нажмите кнопку **OK**.

- Если фотокамера расположена горизонтально, доступны следующие размеры изображения (Ш × В):
 - **STANDARD Нормальная (180°)**:
4800 × 920, если фотокамера перемещается по горизонтали;
1536 × 4800, если фотокамера перемещается по вертикали
 - **WIDE Широкая (360°)**:
9600 × 920, если фотокамера перемещается по горизонтали;
1536 × 9600, если фотокамера перемещается по вертикали.
- Если фотокамера расположена вертикально, доступные сочетания направления перемещения и размера изображения (Ш × В) противоположны вышеуказанным.

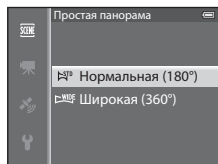

2 Скомпонуйте первый кадр панорамы и нажмите спусковую кнопку затвора наполовину, чтобы отрегулировать фокусировку.

- Зум блокируется в широкоугольном положении.
- На мониторе отображается кадрирующая разметка.
- Фотокамера фокусируется на объекте в центре кадра.
- Можно изменить поправку экспозиции (📖58).
- Если фокусировку или экспозицию не удастся настроить на основной объект, попробуйте использовать блокировку фокусировки (📖68).

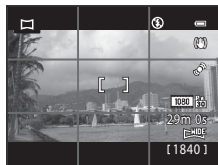

3 Нажмите спусковую кнопку затвора до конца и отпустите ее.

- Отобразится символ , указывающий направление съемки панорамы.

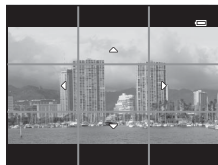

4 Медленно переместите камеру по прямой в одном из четырех направлений, чтобы начать съемку.

- Съемка начинается, когда фотокамера распознает направление съемки панорамы.
- Отображается индикатор текущей точки съемки.
- Когда шкала индикатора подходит к концу, съемка завершается.



Индикатор

Пример перемещения фотокамеры

- Пользователь плавно перемещает фотокамеру от одного края панорамы к другому, по горизонтали, по вертикали или по дуге.
- Если через 15 секунд (в режиме **STANDARD** **Нормальная (180°)**) или через 30 секунд (в режиме **WIDE** **Широкая (360°)**) с момента начала съемки конец шкалы индикатора не будет достигнут, съемка прекратится.



✓ Простая панорама. Примечания

- Область изображения сохраненного снимка будет уже, чем изображение на мониторе в момент съемки.
- Если фотокамера перемещается слишком быстро, сильно дрожит, или объект съемки слишком однородный (например, стена или какой-либо затененный объект), съемка завершается с ошибкой.
- Если съемка завершается до достижения половины диапазона панорамы, панорамные снимки не сохраняются.
- Если съемка завершается, когда отснято более половины диапазона панорамы, но конечная точка не достигнута, неснятый фрагмент панорамы сохраняется как серое поле.

Просмотр простой панорамы (прокрутка)

Переключитесь в режим просмотра (📖28), отобразите в режиме полнокадрового просмотра снимок, сделанный в режиме Простая панорама, и нажмите кнопку **OK**. Фотокамера отобразит короткую сторону снимка на весь экран и автоматически прокрутит отображаемую область снимка.

- Снимки, сделанные в режиме Простая панорама, помечаются символом **WIDE** или **STD**.
- Прокрутка снимка осуществляется в направлении съемки панорамы.
- Для прокрутки вперед или назад поверните мультиселектор.

В верхней части монитора во время просмотра отображаются кнопки управления просмотром. Если выбрать панель управления просмотром кнопками мультиселектора **◀** или **▶** и нажать кнопку **OK**, можно выполнить следующие действия.

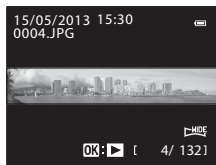

Действие	Элемент управления	Описание	
Обратная перемотка	◀	Быстрая прокрутка назад при нажатии кнопки OK .*	
Перемотка вперед	▶	Быстрая прокрутка вперед при нажатии кнопки OK .*	
Пауза	⏸	Когда просмотр приостановлен, с помощью кнопок управления просмотром в верхней части монитора можно выполнить следующие действия.	
		◀	Перемотка назад при нажатии кнопки OK .*
		▶	Прокрутка при нажатии кнопки OK .*
Конец	▶	Перезапуск автоматической прокрутки.	
	■	Возврат в режим полнокадрового просмотра.	

* Эти операции также можно выполнить путем вращения мультиселектора.

✓ Просмотр снимков, сделанных в режиме "Простая панорама". Примечание

Панорамные снимки, сделанные в режимах, отличных от режима Простая панорама фотокамеры COOLPIX S9500/S9400, на данной фотокамере могут не прокручиваться и не масштабироваться.

Режим избранных снимков

Вы можете рассортировать изображения (кроме видеороликов) по девяти альбомам, а также добавлять изображения как избранные снимки (добавляемые изображения не копируются и не перемещаются).

После добавления изображений в альбомы вы можете с помощью режима избранных снимков выбрать для просмотра только добавленные изображения.

- Снимки будет проще найти, если добавить их в разные альбомы, сгруппировав по событиям или объектам съемки.
- Один и тот же снимок можно добавить в разные альбомы.
- В один альбом можно добавить до 200 снимков.

Добавление снимков в альбомы

Нажмите кнопку (режим просмотра) → кнопка MENU → символ меню или или (71) → Избранные снимки

* В режиме просмотра избранных снимков добавление снимков невозможно.

1 Нажмите кнопку мультиселектора или , выберите снимок и нажмите кнопку , чтобы открыть .

- Чтобы добавить в один альбом несколько изображений, повторите это действие нужное количество раз.
- Чтобы отменить выбор, нажмите кнопку для удаления символа .
- Если рычажок зуммирования (25) повернут в направлении **T** (), экран переключается в режим полнокадрового просмотра. Если рычажок зуммирования повернут в направлении **W** (), экран переключается в режим просмотра уменьшенных изображений.

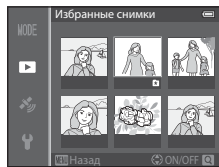

2 Отметьте символом все снимки, которые нужно добавить в альбом, и нажмите кнопку .

3 С помощью мультиселектора выберите альбом, в который нужно добавить снимки, и нажмите кнопку .



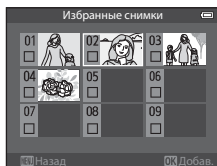

- Выбранные снимки будут добавлены в альбом, и на экране фотокамеры откроется меню просмотра.
- Чтобы добавить один снимок в несколько альбомов, выберите **Избранные снимки** и повторите действия с шага 1.



Просмотр снимков в альбомах

Нажмите кнопку  (режим просмотра) → кнопка **MENU** → символ меню **MODE** () →  Избранные снимки

Мультиселектором выберите альбом и нажмите кнопку , чтобы просмотреть только снимки, добавленные в один и тот же альбом.

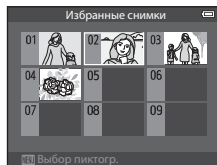

- На экране списка снимков в альбоме можно выполнить следующие действия.
 - Кнопка  (удалить): удаление всех снимков в выбранном альбоме.
 - Кнопка **MENU**: изменение символа альбома (цвета и стиля) ()7).
- Если при воспроизведении снимков в режиме полнокадрового просмотра или просмотра уменьшенных изображений открыть меню кнопкой **MENU** и выбрать вкладку  (меню избранных снимков), затем можно будет выбрать ту или иную функцию в меню просмотра ()73).









Удаление. Примечание

При удалении снимка в режиме "Избранные снимки" снимок будет удален из альбома и из внутренней памяти или с карты памяти безвозвратно.

Удаление снимков из альбомов

Выберите режим "Избранные снимки" → Выберите альбом, из которого нужно удалить снимки ()6 → кнопка  → кнопка **MENU** → Удалить из избранных



- 1 Нажмите кнопку мультиселектора  или , выберите удаляемое изображение и нажмите кнопку  для удаления .

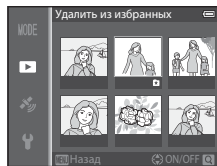

- Чтобы удалить другие снимки из того же альбома, повторите это действие нужное количество раз.
- Поверните рычажок зуммирования ()25) в направлении **T** () для перехода в режим полнокадрового просмотра или в направлении **W** ()7), чтобы отобразить уменьшенные изображения.



- 2 Выберите **Да** и нажмите кнопку .

Изменение символа альбома избранных снимков

Нажмите кнопку  (режим просмотра) → кнопка MENU → символ меню MODE (71) →
 Избранные снимки → Выберите желаемый альбом → кнопка MENU

- 1** Нажмите кнопку мультиселектора  или , чтобы выбрать цвет символа, и нажмите кнопку .

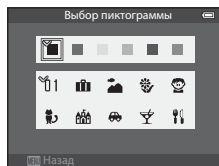

- 2** Нажмите кнопку , ,  или , чтобы выбрать символ, а затем нажмите кнопку .

- Символ изменится, и на мониторе снова отобразится список альбомов.

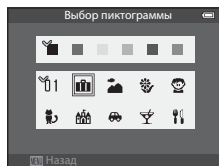

Символы альбомов. Примечания

Символы альбомов настраиваются отдельно для внутренней памяти и для карты памяти.



- Прежде чем изменить символы альбомов для внутренней памяти, извлеките из фотокамеры карту памяти.
- По умолчанию используется символ номера (черный).

Режим автосортировки

Сделанные снимки автоматически сортируются по категориям, например: портреты, пейзажи и видеоролики.







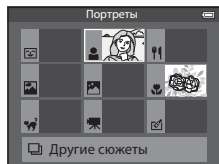











Нажмите кнопку  (режим просмотра) → кнопка **MENU** → символ меню **MODE** (71) →  Автосортировка

Мультиселектором выберите категорию и нажмите кнопку , чтобы просмотреть снимки из выбранной категории.

- На экране выбора категории можно выполнить следующие действия.
 - Кнопка  (удалить): удаление всех снимков в выбранной категории.
- Если при воспроизведении снимков в режиме полнокадрового просмотра или просмотра уменьшенных изображений открыть меню кнопкой **MENU** и выбрать символ меню  (меню режима автосортировки), затем можно будет выбрать ту или иную функцию в меню просмотра (73).



Категории режима "Автосортировка"

Функция	Описание
 Улыбка	Снимки, сделанные в режиме  "Интеллек. портрет" (📖45) при значении настройки таймера улыбки Вкл.
 Портреты	Снимки, сделанные в режиме  (авто) (📖31) с применением функции обнаружения лиц (📖67) Снимки, сделанные в следующих сюжетных режимах (📖33): <ul style="list-style-type: none">  (Ночной портрет)*  (Освещение сзади)* Портрет* или Праздник/в помещ. Снимки, сделанные в режиме  "Интеллек. портрет" (📖45) при значении настройки таймера улыбки Выключить
 Еда	Снимки, сделанные в сюжетном режиме Еда (📖33)
 Пейзаж	Снимки, сделанные в сюжетном режиме Пейзаж* (📖33)
 От заката до рассвета	Снимки, сделанные в следующих сюжетных режимах (📖33): <ul style="list-style-type: none">  (Ночной пейзаж)* Закат, Сумерки/рассвет или Фейерверк
 Макросъемка	Снимки, сделанные в режиме  (авто) с применением режима макросъемки (📖54) Снимки, сделанные в сюжетном режиме Макро* (📖33)
 Портрет питомца	Снимки, сделанные в сюжетном режиме Портрет питомца (📖33)
 Видео	Видеоролики (📖82)
 Измененные копии	Копии, сделанные с помощью функции редактирования ( 13)
 Другие сюжеты	Остальные изображения, не относящиеся к вышеописанным категориям.

* Снимки, сделанные в режиме  (Автовыбор сюжета) (📖34), также сортируются по соответствующим категориям.

 Режим "Автосортировка". Примечания

- В режиме "Автосортировка" в каждую категорию можно добавить не более 999 снимков и видеороликов. Если в ту или иную категорию уже добавлено 999 снимков или видеороликов, новые снимки и видеоролики нельзя добавлять в эту категорию, а также отображать в режиме "Автосортировка". Снимки и видеоролики, которые нельзя отнести к той или иной категории, можно просматривать в обычном режиме просмотра (📖28) или в режиме "Список по дате" (10).
- В режиме "Автосортировка" нельзя просматривать снимки и видеоролики, скопированные из внутренней памяти или с карты памяти.
- В режиме "Автосортировка" нельзя просматривать снимки и видеоролики, сделанные другой фотокамерой, не моделью COOLPIX S9500/S9400.

Режим "Список по дате"

Нажмите кнопку (режим просмотра) → кнопка **MENU** → символ меню **MODE** (71) → Список по дате

Мульти-selectorом выберите дату и нажмите кнопку **OK**, чтобы просмотреть снимки с выбранной датой создания.

- Отобразится первый снимок, сделанный в выбранный день.
- На экране списка по дате создания снимка можно выполнять следующие действия.
 - Кнопка **MENU**: если на экране выбора даты создания снимка выбрать вкладку (меню списка по дате), чтобы открыть меню просмотра (73), можно выбрать и применить к снимкам с выбранной датой создания одну из следующих функций.
 - Задание печати, Показ слайдов или Защита
 - Кнопка (удалить): удаление всех снимков с выбранной датой создания.
- Если при воспроизведении снимков в режиме полнокадрового просмотра или просмотра уменьшенных изображений открыть меню кнопкой **MENU** и выбрать вкладку (меню списка по дате), затем можно будет выбрать ту или иную функцию в меню просмотра (73).
- В режиме "Список по дате" режим отображения календаря (70) недоступен.



Режим "Список по дате". Примечания

- Можно выбрать до 29 дат. При наличии более 29 съемки, присвоенных снимкам, все снимки, сделанные ранее последних 29 дат, отображаются в списке вместе под пунктом **Другие**.
- В режиме "Список по дате" могут отображаться только последние 9 000 снимков.
- Снимки, сделанные, когда на фотокамере не была настроена дата, обрабатываются как снимки с датой создания "1 января 2013 г."

Просмотр снимков в последовательности

Снимки, сделанные в режиме непрерывной съемки, сохраняются в группах (называемых "последовательностями"); каждая последовательность соответствует одному сеансу непрерывной съемки.

- **Непрерывная В, Непрерывная Н, Буфер предв. съемки, Непр. В: 120 кадров/с или Непр. В: 60 кадров/с** в пункте **Непрерывный** (👁️34) меню съемки
- **Спорт** (📖38) или **Непрерывный** в сюжетном режиме **Портрет питомца** (📖42)

В режимах полнокадрового просмотра или просмотра уменьшенных изображений (📖70) первый снимок в последовательности используется в качестве "основного", т.е. описывает последовательность в целом.

Отображение последовательности



Если основной снимок в последовательности отображается в режиме полнокадрового просмотра, чтобы отобразить снимки из данной последовательности по отдельности, нажмите кнопку **OK**. Чтобы вернуться в режим отображения только основного снимка, нажмите кнопку мультиселектора ▲.

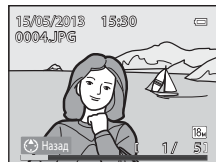

Если снимки в последовательности отображаются по отдельности, можно выполнить следующие действия.

- Выбор снимка: поверните мультиселектор или нажмите кнопку ◀️ или ▶️.
- Увеличение: поверните рычажок зуммирования в положение **T** (📖69).

✔️ Последовательность. Примечания

- Снимки, сделанные в режиме непрерывной съемки другими фотокамерами, не моделью COOLPIX S9500/S9400, нельзя просматривать в качестве последовательности.
- Если в режиме непрерывной съемки выполнен только один снимок, он недоступен для просмотра в качестве последовательности.

📎 Свойства отображаемой последовательности

Чтобы все последовательности отображались только в виде основного снимка или в виде отдельных изображений, воспользуйтесь параметром **Свойства отобр. послед.** (👁️58) в меню просмотра.

Если для параметра **Свойства отобр. послед.** задано значение **Отдельные снимки**, то при выборе определенного снимка в последовательности на мониторе отображается символ 📄.

📎 Изменение основного снимка в последовательности

Основной снимок в последовательности можно изменить с помощью функции **Выбрать основн. снимок** (👁️58) в меню просмотра.

Удаление снимков в последовательности

Если в меню просмотра для параметра **Свойства отобр. послед.** (👁️58) задано значение **Только основной снимок**, то при нажатии кнопки 🗑️ и выборе метода удаления будут удалены следующие снимки.

- Если отображается только основной снимок в последовательности:
 - **Текущий снимок:** при выборе последовательности удаляются все содержащиеся в ней снимки.
 - **Удалить выбр. снимки:** при выборе основного снимка на экране "Удалить выбр. снимки" (📖30) удаляются все содержащееся в последовательности снимки.
 - **Все снимки:** удаляются все снимки в отображаемой последовательности.
- Если выбрать основной снимок и нажать кнопку Ⓞ для отображения снимков в последовательности по отдельности, а затем нажать кнопку 🗑️, методы удаления изменяются следующим образом.
 - **Текущий снимок:** удаление отображаемого снимка.
 - **Удалить выбр. снимки:** выбор в последовательности нескольких снимков, которые необходимо удалить, на экране "Удалить выбр. снимки" (📖30).
 - **Всю последовательн.:** удаляются все снимки в последовательности, в том числе отображаемый.

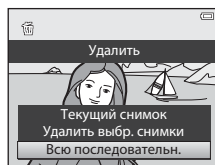

Функции меню просмотра, доступные при работе с последовательностями

Если во время просмотра последовательности снимков нажать кнопку **MENU**, вы получите доступ к следующим пунктам меню.

- | | | | |
|-------------------------------------|--------|---------------------------------|--------|
| • Быстрая обработка ¹ | → 👁️16 | • Уменьшить снимок ¹ | → 👁️18 |
| • D-Lighting ¹ | → 👁️16 | • Звуковая заметка ¹ | → 👁️56 |
| • "Глянцевое" ретушир. ¹ | → 👁️17 | • Копирование ² | → 👁️57 |
| • Задание печати ² | → 👁️51 | • Свойства отобр. послед. | → 👁️58 |
| • Показ слайдов | → 👁️54 | • Выбрать основн. снимок | → 👁️58 |
| • Защита ² | → 👁️55 | • Избранные снимки ² | → 👁️5 |
| • Повернуть снимок ¹ | → 👁️55 | | |

¹ Отобразив снимки по отдельности, нажмите кнопку **MENU**. Настройки применяются к отдельным снимкам.

² Если нажать кнопку **MENU** во время отображения только основного снимка, ко всем снимкам в последовательности будут применены одинаковые настройки. Отобразив снимки по отдельности, нажмите кнопку **MENU**, чтобы применить настройки к отдельным снимкам.

Редактирование снимков

Функции редактирования

Вы можете отредактировать изображения, используя описанные ниже функции. Отредактированные изображения сохраняются как отдельные файлы (🔗97).

Функция редактирования	Применение
Быстрые эффекты (🔗15)	Применение различных эффектов к изображениям.
Быстрая обработка (🔗16)	Простое создание копий снимков с увеличенным контрастом и большим цветовым насыщением.
D-Lighting (🔗16)	При помощи этой функции можно создать копию снимка с повышенными яркостью и контрастом, увеличив яркость темных участков.
"Глянцевое" ретуширование (🔗17)	Смягчается тон кожи, лица уменьшаются, а глаза кажутся больше.
Уменьшить снимок (🔗18)	При помощи этой функции можно создавать уменьшенные копии снимков, которые затем можно использовать, например, для отправки по электронной почте.
Кадрировать (🔗19)	Частичная обрезка изображения. Служит для увеличения части изображения или изменения композиции кадра.

Исходные снимки и отредактированные копии

- При удалении исходных снимков копии, созданные с помощью функций редактирования, не удаляются. При удалении копий, созданных с использованием функций редактирования, исходные снимки не удаляются.
- Отредактированные копии снимков сохраняются с той же датой и временем, что и исходные.
- При редактировании снимков с пометкой **Задание печати** (🔗51) или **Защита** (🔗55) на отредактированных копиях эти настройки не будут сохранены.

Дополнительные сведения

Дополнительные сведения см. в разделе "Имена файлов и папок" (🔗97).

Редактирование изображений. Примечания

- Нельзя зарегистрировать следующие снимки.
 - Снимки, сделанные в режиме **Простая панорама** или **3D-фото съемка**
 - Снимки, сделанные другими фотокамерами, не моделью COOLPIX S9500/S9400
- Если на снимке не обнаружены лица, функция гламурной ретуши недоступна.
- При просмотре копии, созданной с помощью фотокамеры COOLPIX S9500/S9400, на другой цифровой фотокамере в ряде ситуаций корректное отображение или перенос на компьютер оказываются невозможны.
- Если во внутренней памяти или на карте памяти не хватает места, функции редактирования недоступны.
- Прежде чем редактировать последовательность снимков в режиме отображения только основного снимка (11), выполните одно из приведенных ниже действий.
 - Нажмите кнопку , чтобы отобразить снимки по отдельности, а затем выберите нужный снимок.
 - Задайте для параметра **Свойства отобр. послед.** (58) значение **Отдельные снимки**, чтобы снимки в последовательности отображались по отдельности, а затем выберите снимок

Ограничения при редактировании изображений

При редактировании ранее отредактированных изображений действуют следующие ограничения.

Использованные функции редактирования	Дополнительные функции редактирования
Быстрые эффекты Быстрая обработка D-Lighting	Можно использовать функции "Глянцевое" ретушир., Уменьшить снимок и кадрирование.
"Глянцевое" ретушир.	Можно использовать функции Быстрые эффекты, Быстрая обработка, D-Lighting, Уменьшить снимок и кадрирование.
Уменьшить снимок Кадрирование	Другие функции редактирования недоступны.

- К уже отредактированным копиям нельзя повторно применить ту же функцию редактирования.
- Для применения той или иной функции редактирования в сочетании с функцией "Уменьшить снимок" или "Кадрирование" сначала используйте нужную функцию редактирования, а в последнюю очередь – функцию "Уменьшить снимок" или "Кадрирование".
- Эффекты ретуши, например, смягчение тона кожи в функции гламурной ретуши, можно применять к изображениям, при съемке которых использовалась функция смягчения тона кожи.

Экспресс-эффекты: Применение эффектов к изображениям



Перечисленные ниже эффекты (23 варианта) можно применять к изображениям, помеченным символом **OK** : , в режиме полнокадрового просмотра. Полученный результат можно увидеть в режиме предварительного просмотра на экране, показанном на шаге 2.

Эффект	Описание
Картина, Высокий ключ, Эффект игруш. камеры и Низкий ключ	В основном корректирует оттенок и придает изображению иной облик.
Софт-фильтр, "Рыбий глаз", Лучи и Эффект миниатюры	Использует различные эффекты обработки изображений.
Контрастн. монохр. изоб., Сепия, Цианотипия и Выборочный цвет (12 цветов)	Преобразует многоцветные изображения в одноцветные. "Выборочный цвет" преобразует все цвета кроме заданного в черно-белую гамму.

1 Откройте изображение, к которому вы хотите применить эффект, в режиме полнокадрового просмотра и нажмите на кнопку **OK**.

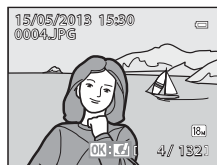
- Откроется экран выбора эффектов.



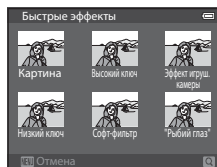

2 Нажмите кнопку мультиселектора  или , чтобы выбрать эффект, затем нажмите кнопку **OK**.

- Поверните кнопку зуммирования в направлении **T** (телескопическое положение объектива), чтобы открыть экран подтверждения примененного эффекта. Поверните кнопку зуммирования в направлении **W** (широкоугольное положение объектива) для возврата к экрану выбора эффектов.



3 Выберите **Да** и нажмите кнопку **OK**.

- Копии, созданные с использованием экспресс-эффектов, хранятся в отдельных файлах; их можно отличить по символу , отображающемуся во время просмотра (10).

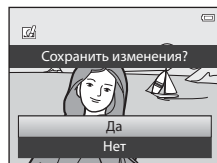

Быстрая обработка: повышение контраста и насыщенности

Выберите снимок (📖28) → кнопка MENU (📖6) → Быстрая обработка

Нажмите кнопку мультиселектора ▲ или ▼, чтобы выбрать уровень настройки, затем нажмите кнопку OK.

- Исходная версия будет отображена слева, отредактированная версия – справа.
- Для отмены нажмите кнопку ◀.
- Копии, созданные с помощью функции быстрой обработки, можно отличить по символу 📄, отображающемуся в режиме просмотра (📖10).

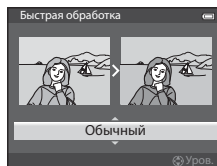

D-Lighting: повышение яркости и контраста

Выберите снимок (📖28) → кнопка MENU (📖6) → D-Lighting

Нажмите кнопку мультиселектора ▲ или ▼, чтобы выбрать **Да**, затем нажмите кнопку OK.

- Исходная версия будет отображена слева, отредактированная версия – справа.
- Копии, созданные с помощью функции D-Lighting, хранятся в отдельных файлах; их можно отличить по символу 📄, отображающемуся в режиме просмотра (📖10).

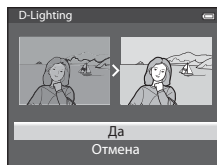

"Глянцевое" ретушир.: смягчается тон кожи, лица уменьшаются, а глаза кажутся больше.

Выберите снимок (📖28) → кнопка MENU (📖6) → "Глянцевое" ретушир.

- 1** Если на снимке есть несколько лиц, обнаруженных фотокамерой, выберите лицо для редактирования с помощью кнопки мультиселектора ▲, ▼, ◀ или ▶ и нажмите на кнопку **OK**.

- Для отмены нажмите кнопку **MENU**.
- Если обнаружено только одно лицо, перейдите к шагу 2.
- Вы можете отредактировать только одно лицо.



- 2** Нажмите ◀ или ▶, чтобы выбрать элемент для редактирования, и нажмите на кнопку ▲ или ▼, чтобы задать интенсивность применяемого эффекта.

- **Смягчение тона кожи:** смягчается тон кожи лица.
- **Уменьшить лицо:** лица становятся зрительно меньше.
- **Увеличить глаза:** глаза становятся зрительно больше.
- **Осветлить лица:** тон кожи лица становится ярче.
- **Скрыть мешки под глазами:** уменьшаются темные круги под глазами.
- **Осветлить глаза:** белки глаз становятся ярче.
- **Осветлить зубы:** зубы выглядят белее.
- **Подрумянить щеки:** добавляется румянец на щеках. Для щек можно выбрать один из четырех оттенков.
- Нажмите кнопку **OK**, чтобы выбрать применяемые эффекты.
- Откроется экран подтверждения, и отобразится увеличенная часть снимка с лицом, к которому применяется редактирование.

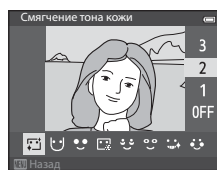

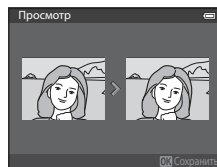

- 3** Подтвердите результат и нажмите кнопку **OK**.

- Для выбора другого эффекта гламурной ретуши нажмите кнопку ◀ и вернитесь к шагу 2.



4 Выберите **Да** и нажмите кнопку **OK**.

- Копии, созданные с использованием функции гламурной ретуши, хранятся в отдельных файлах; их можно отличить по символу , отображающемуся во время просмотра .

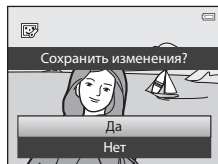

"Глянцевое" ретушир. Примечания

- В зависимости от условий съемки (например, от ориентации и яркости лица) лица иногда не распознаются, или не удастся достичь нужного эффекта.
- Если на снимке не обнаружены лица, выдается экранное предупреждение и снова открывается меню просмотра.

Уменьшить снимок: уменьшение размера изображения



Выберите снимок () → кнопка **MENU** () → Уменьшить снимок

1 Кнопкой мультиселектора или выберите нужный размер копии и нажмите кнопку **OK**.

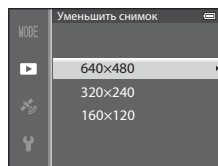
- Доступный для выбора размер изображения зависит от соотношения сторон редактируемого снимка () (режима изображения).
 - Изображения с соотношением сторон 4:3: **640x480**, **320x240** или **160x120**
 - Изображения с соотношением сторон 16:9: **640x360**





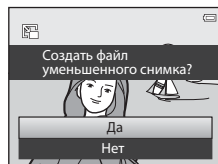

2 Выберите **Да** и нажмите кнопку **OK**.

- Созданные копии хранятся в отдельных файлах (с коэффициентом сжатия примерно 1:16).
- Изображения, созданные с помощью функции "Уменьшить снимок", в режиме просмотра будут показаны как уменьшенные изображения, с символом  ()10).









Кадрирование: создание кадрированной копии

Используется для создания копий, содержащих только видимый на мониторе участок, когда символ   отображается при включенном увеличении в режиме просмотра (69).

1 Увеличьте изображение для кадрирования (69).

2 Скомпонуйте копию кадра.



- Поверните рычажок зуммирования в направлении **T** () или **W** () для настройки коэффициента зуммирования.
- Кнопками мультиселектора , ,  или  прокрутите снимок, чтобы на мониторе была видна только та часть снимка, которую вы хотите скопировать.

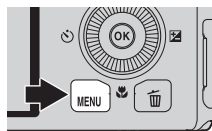

3 Нажмите кнопку **MENU**.



4 Мультиселектором выберите **Да** и нажмите кнопку **OK**.

- Копии, созданные с помощью функции быстрой обработки, можно отличить по символу , отображающемуся в режиме просмотра (10).

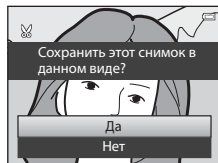

Размер изображения

Чем меньше диапазон кадрирования, тем меньше размер (количество пикселей) копии кадрированного снимка. Если для кадрированной копии задан размер изображения 320 x 240 или 160 x 120, в режиме просмотра будет показано уменьшенное изображение.

Кадрирование снимка в вертикальной ориентации

С помощью функции **Повернуть снимок** (55) поверните изображение, чтобы придать ему горизонтальную ориентацию. Выполнив кадрирование, восстановите вертикальную ориентацию изображения. Для кадрирования снимка в вертикальной ориентации его следует увеличить так, чтобы на мониторе исчезли черные поля по обеим сторонам. Кадрированный снимок будет отображен в горизонтальной ориентации.

Подключение фотокамеры к телевизору (для просмотра снимков)

Для просмотра снимков на телевизоре подключите фотокамеру к телевизору.

Если телевизор оснащен разъемом HDMI, фотокамеру можно подключить к нему с помощью доступного в продаже кабеля HDMI.

1 Выключите фотокамеру.

2 Подключите фотокамеру к телевизору.

При подключении с помощью входящего в комплект фотокамеры аудио-/ видеокабеля

- Подключите желтый разъем к видеовходу телевизора, подключите красный и белый разъем к аудиовходу.

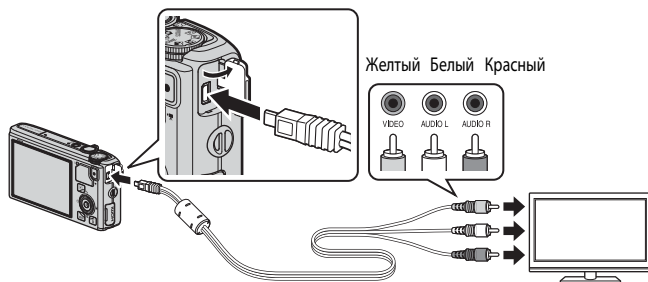

При подключении с помощью доступного в продаже кабеля HDMI

- Подключите разъем к входному разъему HDMI телевизора.

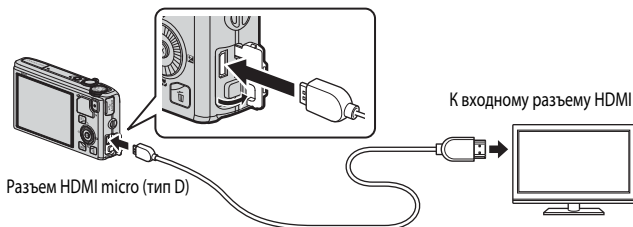

3 Настройте телевизор на работу с видеоканалом.

- Подробные сведения см. в документации, поставляемой в комплекте с телевизором.

4 Нажмите и удерживайте кнопку , чтобы включить фотокамеру.

- Фотокамера перейдет в режим просмотра, и снимки будут показаны на экране телевизора.
- Пока фотокамера подключена к телевизору, монитор фотокамеры не включается.



Подключение кабеля HDMI. Примечания

Кабель HDMI не входит в комплект поставки. Для подключения фотокамеры к телевизору используйте доступный в продаже кабель HDMI. Выход этой фотокамеры выполнен в форме разъема HDMI micro (тип D). Приобретая кабель HDMI, убедитесь в том, что конец этого кабеля для подключения устройства оснащен разъемом HDMI micro.

Подключение кабеля. Примечание

При подключении кабеля проверьте правильность положения штекера. Не применяйте силу при подключении штекера к фотокамере. При отсоединении кабеля не вытаскивайте штекер под углом.

Если на экране телевизора не появилось изображение

Убедитесь, что значение параметра **Настройки ТВ** (79) в меню настройки подходит для используемого телевизора.

Использование пульта дистанционного управления телевизора (управление устройством HDMI)

Пульт дистанционного управления телевизором, соответствующий стандарту HDMI-CEC, можно использовать для управления фотокамерой в режиме просмотра.

Пульт дистанционного управления можно использовать вместо мультиселектора или рычажка зуммирования для выбора снимков, запуска/остановки просмотра видеороликов, переключения между режимом полнокадрового просмотра и режимом просмотра четырех уменьшенных изображений и т.д.

- Задайте для параметра **Управл. устр-вом HDMI** (79) в меню **Настройки ТВ** значение **Вкл.** (настройка по умолчанию) и подключите фотокамеру к телевизору с помощью кабеля HDMI.
- Направьте пульт дистанционного управления в сторону телевизора.
- Сведения о том, поддерживает ли телевизор стандарт HDMI-CEC, см. в руководстве по эксплуатации телевизора или в других сопутствующих документах.

HDMI и HDMI-CEC

"HDMI" расшифровывается как High-Definition Multimedia Interface (мультимедийный интерфейс высокой четкости). Это один из типов мультимедийных интерфейсов.

"HDMI-CEC" – это сокращенное название стандарта HDMI-Consumer Electronics Control (управление бытовой электроникой HDMI), согласующего работу совместимых устройств.

Подключение фотокамеры к принтеру (прямая печать)

Для печати снимков без компьютера пользователи принтеров, совместимых с PictBridge (☀-23), могут подключать фотокамеру непосредственно к принтеру.

Подключение фотокамеры к принтеру

- 1 Выключите фотокамеру.
- 2 Включите принтер.
 - Проверьте настройки принтера.
- 3 Подключите фотокамеру к принтеру USB-кабелем из комплекта поставки.
 - Проверьте правильность положения штекера. При отсоединении кабеля не вытаскивайте штекер под углом.

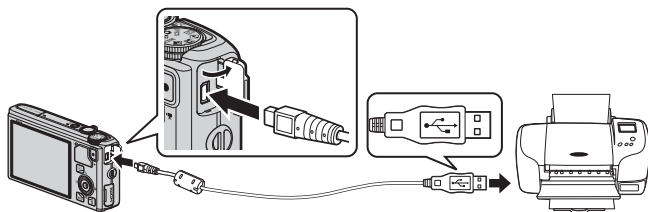

- 4 Фотокамера включится автоматически.
 - Если подключение выполнено правильно, на мониторе фотокамеры отобразится начальный экран PictBridge (1). Затем отобразится экран **Отпечатать выбор** (2).

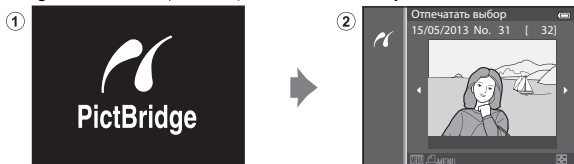

Если начальный экран PictBridge не отображается

Выключите фотокамеру и отключите кабель USB. В меню настройки фотокамеры установите для параметра **Зарядка от ПК** (☀-80) значение **Выкл.** и повторно подключите кабель.

Источник питания. Примечания

- При подключении фотокамеры к принтеру для предотвращения внезапного отключения фотокамеры ее батарея должна быть полностью заряжена.
- Если используется сетевой блок питания EH-62F (приобретается отдельно) (☀-99), для питания фотокамеры COOLPIX S9500/S9400 можно использовать электрическую розетку. Ни при каких обстоятельствах не используйте другие сетевые блоки питания, кроме EH-62F. Нарушение этого требования может привести к перегреву или повреждению фотокамеры.

Печать отдельных снимков

Если фотокамера правильно подключена к принтеру (📷22), можно печатать снимки, следуя приведенным ниже инструкциям.

1 С помощью мультиселектора выберите снимок для печати и нажмите кнопку **OK**.

- Поверните рычажок зуммирования в положение **W** (📷) для отображения 6 уменьшенных изображений или в положение **T** (📷), чтобы вернуться в режим полнокадрового просмотра.

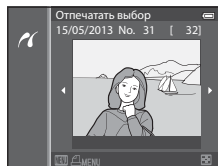

2 Выберите количество копий и размер бумаги.

- Выберите **Кол-во копий** и нажмите кнопку **OK**, чтобы задать количество копий (до 9).
- Выберите **Размер бумаги** нажмите кнопку **OK**, чтобы задать размер бумаги (📷26).
Чтобы отдать приоритет настройкам принтера, выберите **По умолчанию**.

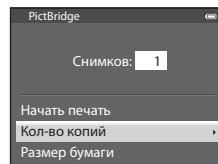

3 Выберите **Начать печать** и нажмите кнопку **OK**.

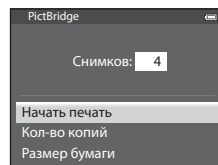

4 Начнется печать.

- После завершения печати монитор вернется к состоянию, описанному на шаге 1.
- По завершении печати выключите фотокамеру и отсоедините USB-кабель.

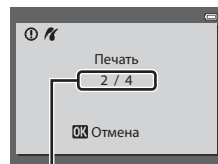

Текущий отпечаток/
общее число отпечатков

Печать нескольких снимков

Если фотокамера правильно подключена к принтеру (📷22), можно печатать снимки, следуя приведенным ниже инструкциям.

1 Когда отобразится экран **Отпечатать выбор**, нажмите кнопку **MENU**.

- Для выхода из меню печати нажмите кнопку **MENU**.

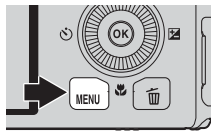

2 Выберите **Отпечатать выбор**, **Отпечатать все снимки** или **Печать DPOF** и нажмите кнопку **OK**.

- Выберите **Размер бумаги** нажмите кнопку **OK**, чтобы задать размер бумаги (📄26).
Чтобы отдать приоритет настройкам принтера, выберите **По умолчанию**.

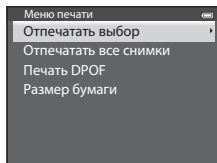

Отпечатать выбор

Выберите снимки (не более 99) и количество копий каждого снимка (не более 9).

- Нажмите кнопку мультиселектора ◀ или ▶ для выбора снимков и нажмите кнопку ▲ или ▼ для указания количества копий каждого снимка.
- Снимки, выбранные для печати, отмечаются символом 📄 и числом, обозначающим количество копий, выбранное для печати. Если задана цифра 0, выбор для печати отменяется.
- Поверните кнопку зуммирования в направлении **T** (🔍) для перехода в режим полнокадрового просмотра или в направлении **W** (📷), чтобы переключиться на просмотр 6 уменьшенных изображений.
- После завершения настройки нажмите кнопку **OK**.
- Когда отобразится приведенное справа меню, выберите **Начать печать** и нажмите кнопку **OK**, чтобы начать печать.

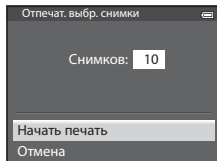
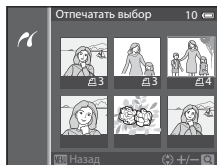

Отпечатать все снимки

Все снимки, содержащиеся во внутренней памяти или на карте памяти, печатаются по очереди.

- Когда отобразится приведенное справа меню, выберите **Начать печать** и нажмите кнопку **OK**, чтобы начать печать.

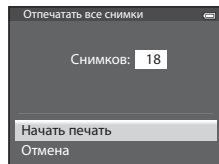

Печать DPOF

Для печати пригодны снимки, для которых создано задание печати с помощью функции **Задание печати** (6-51).

- Когда отобразится приведенное справа меню, выберите **Начать печать** и нажмите кнопку **OK**, чтобы начать печать.
- Для просмотра текущего задания печати выберите **Подтвердить** и нажмите кнопку **OK**. Для того чтобы распечатать снимки, нажмите кнопку **OK** еще раз.

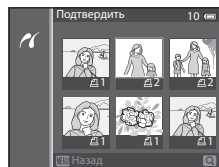
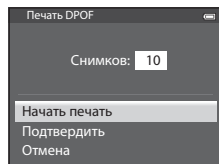

3 Начнется печать.

- После завершения печати монитор вернется к состоянию, описанному на шаге 2.

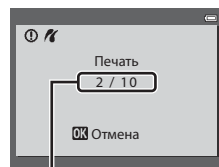

Текущий отпечаток/
общее число отпечатков

Размер бумаги

Фотокамера поддерживает следующие размеры бумаги: **По умолчанию** (размер бумаги по умолчанию для данного принтера), **3,5x5, 5x7, 100x150 мм, 4x6, 8x10, Письмо, А3 и А4**. Отображаются только те размеры бумаги, которые поддерживаются данным принтером.

Печать снимков

Снимки можно печатать на принтере, предварительно передав их на компьютер или подключив фотокамеру непосредственно к принтеру. Кроме того, снимки, сохраненные на карте памяти, можно печатать следующими способами:

- Вставьте карту памяти в гнездо DPOF-совместимого принтера.
- Сдайте карту памяти в цифровую фотолабораторию.



Для печати этими способами выберите снимки и число копий каждого снимка с помощью функции **Задание печати** (51) в меню просмотра.

Редактирование видеороликов

Сохранение фрагментов видеоролика

Вы можете сохранить фрагменты видеоролика в отдельном файле (исключая видеоролики, записанные в режиме  iFrame 540/30p).



1 Включите режим воспроизведения редактируемого видеоролика и нажмите на паузу в начальной точке желаемого фрагмента ()87).

2 Кнопками мультиселектора ◀ или ▶ выберите  на панели управления просмотром и нажмите кнопку .

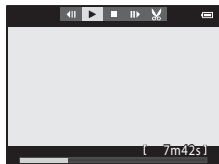
- Откроется экран редактирования видеоролика.





3 Кнопками ▲ или ▼ выберите символ  (Выбрать точку начала) на панели инструментов редактирования.

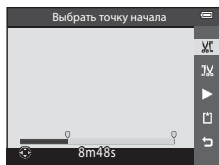

- Поверните мультиселектор или нажмите ◀ или ▶, чтобы скорректировать начальную точку.
- Для отмены кнопками ▲ или ▼ выберите  (назад) и нажмите кнопку .

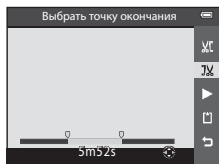

4 Нажмите ▲ или ▼, чтобы выбрать  (Выбрать точку окончания).

- Нажмите кнопку ◀ или ▶, чтобы выбрать конечную точку справа, обозначающую конец фрагмента.
- Для того чтобы воспроизвести выбранный фрагмент видеоролика перед сохранением, выберите  (Предварительный просмотр) и нажмите кнопку . Во время предварительного просмотра можно отрегулировать звук рычажком зуммирования **T/W**. Для перемотки вперед или назад пользуйтесь мультиселектором. Для того чтобы прекратить предварительный просмотр, нажмите кнопку .



5 После завершения настройки кнопками ▲ или ▼ выберите  (Сохранить) и нажмите кнопку .

6 Выберите **Да** и нажмите кнопку .

- Отредактированный видеоролик будет сохранен.

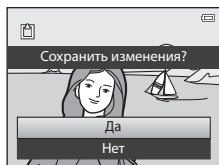

Редактирование видеороликов. Примечания

- Во избежание неожиданного отключения фотокамеры во время редактирования ее батарея должна быть полностью заряжена. При уровне заряда батареи  редактировать видео невозможно.
- Из видеоролика, созданного с помощью редактирования, нельзя повторно извлечь фрагменты. Для того чтобы извлечь другой фрагмент, выберите и отредактируйте исходный видеоролик.
- Поскольку отредактированные видеоролики извлекаются с шагом в 1 секунду, их начальная и конечная точки могут незначительно отличаться от заданных. Минимальная продолжительность фрагмента, который можно извлечь, составляет две секунды.
- Если во внутренней памяти или на карте памяти не хватает места, функции редактирования недоступны.

Дополнительные сведения

Дополнительные сведения см. в разделе "Имена файлов и папок" (97).

Меню съемки (Режим (Авто))

Режим изображения (размер и качество изображений)

Откройте экран съемки → кнопка MENU → символ меню  (📖6) → Режим изображения

Выберите комбинацию размера и качества изображения (коэффициента сжатия), используемые при сохранении снимков.

Чем больше значение настройки режима изображения, тем больше может быть его размер при печати, тем меньше коэффициент сжатия и выше качество изображения, но при этом сокращается количество снимков, которые можно сохранить (30).

Функция ¹	Коэффициент сжатия (прибл.)	Соотношение сторон (по горизонтали: по вертикали)	Размер отпечатка ² (см) (прибл.)
18м* 4896×3672 ★	1:4	4:3	41 × 31
18м 4896×3672 (настройка по умолчанию)	1:8	4:3	41 × 31
8м 3264×2448	1:8	4:3	28 × 21
4м 2272×1704	1:8	4:3	19 × 14
2м 1600×1200	1:8	4:3	13 × 10
VGA 640×480	1:8	4:3	5 × 4
13М 4864×2736	1:8	16:9	41 × 23

¹ Общее число сделанных снимков, а также число снимков с горизонтальной и с вертикальной ориентацией. Например: **18м** 4896×3672 = прибл. 18 мегапикселей, 4896 × 3672 пикселей

² Размер отпечатка при разрешении 300 точек на дюйм.

Размеры отпечатков рассчитываются делением числа пикселей на разрешение принтера (точек на дюйм) и умножением полученного результата на 2,54 см. Тем не менее, при одном и том же размере изображения снимки, напечатанные с более высоким разрешением, печатаются в размере меньше указанного, а снимки, напечатанные с более низким разрешением – в размере больше указанного.

Символ текущей настройки отображается на мониторе в режимах съемки и просмотра (📖8, 10).

Настройка режима изображения

- Этот параметр также применяется к другим режимам съемки.
- Если выбран сюжетный режим **Простая панорама** (📖41) или **3D-фотосъемка** (📖43), выбор режима изображения недоступен.
- Некоторые настройки нельзя применять одновременно с другими функциями. Дополнительные сведения см. в разделе "Функции, которые нельзя использовать в комбинации" (📖64).

Число оставшихся кадров

В таблице ниже приведено примерное число снимков, которые можно сохранить на карте памяти емкостью 4 ГБ.





Обратите внимание: из-за сжатия файлов формата JPEG возникает значительная разница между количеством фактически сохраняемых изображений, зависящая от композиции изображения, даже при использовании карт памяти одинаковой емкости и при одинаковых настройках режима изображения.

Кроме этого, количество сохраняемых изображений может зависеть и от модели карты памяти.

Режим изображения	Число оставшихся кадров (4 ГБ)
18М* 4896×3672★	430
18М 4896×3672	860
8М 3264×2448	1 910
4М 2272×1704	3 770
2М 1600×1200	7 100
VGA 640×480	24 100
16-9 13М 4864×2736	1 160







- Если число оставшихся кадров составляет 10 000 или более, отображается число "9999".
- После извлечения карты памяти проверьте индикатор, показывающий количество снимков, которые могут быть сохранены во внутренней памяти (COOLPIX S9500: примерно 23 МБ, COOLPIX S9400: примерно 65 МБ) на экране во время съемки.

Баланс белого (настройка оттенка)

Откройте экран съемки  режим (Авто) (31) → кнопка MENU → символ меню  (6) → Баланс белого



Цвет света, отраженного от объекта, изменяется в зависимости от цвета источника света. Человеческий мозг может адаптироваться к изменению условий освещения, поэтому человек воспринимает белый цвет независимо от того, где расположены белые объекты – в тени, под прямыми солнечными лучами или в свете лампы накаливания. Цифровые фотокамеры могут имитировать эту способность человеческого глаза, обрабатывая снимки в соответствии с цветом источника света. Эта функция называется "балансом белого".

Хотя для большинства видов освещения можно использовать настройку по умолчанию **Авто**, для достижения более точного результата также можно выбрать значение баланса белого, соответствующее определенному источнику света.

Функция	Описание
AUTO Авто (настройка по умолчанию)	Баланс белого настраивается автоматически в соответствии с освещением. Рекомендуется для большинства ситуаций.
PRE Ручная настройка	Для съемки при нестандартном освещении. Дополнительные сведения см. в разделе Использование функции "Ручная настройка" ( 32).
 Дневной свет	Используется баланс белого, подходящий для прямого солнечного света.
 Лампа накаливания	Используется при освещении лампами накаливания.
 Лампа дн. света	Используется при освещении лампами дневного света.
 Облачно	Используется при съемке в облачную погоду.
 Вспышка	Используется для съемки со вспышкой.

На мониторе отображается символ текущей настройки, отличной от **Авто** (8).

Баланс белого. Примечания

- При использовании настроек баланса белого, отличных от **Авто** и **Вспышка**, переведите вспышку в режим  (выкл.) (50).
- Некоторые настройки нельзя применять одновременно с другими функциями. Дополнительные сведения см. в разделе "Функции, которые нельзя использовать в комбинации" (64).

Использование функции "Ручная настройка"

Эта функция позволяет имитировать на снимках, полученных при нестандартном освещении (например, в свете красноватых ламп), нормальное освещение.

Ниже приведены инструкции по измерению баланса белого в условиях освещения, предназначенного для съемки.

1 Используйте эталонный белый или серый объект для правильного определения баланса белого в условиях освещения, при котором будет производиться съемка.

2 Откройте меню съемки (), мультиселектором задайте для параметра **Баланс белого** значение **PRE Ручная настройка** и нажмите на кнопку **OK**.

- Объектив выдвинется в положение зума для измерения.

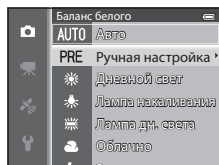

3 Выберите **Измерить**.

- Чтобы применить последнее полученное значение баланса белого, выберите **Отмена** и нажмите на кнопку **OK**. Будет задано последнее измеренное значение баланса белого без повторного измерения.

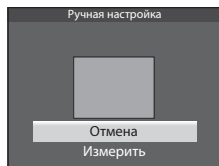

4 Наведите фотокамеру на эталонный белый или серый объект, чтобы он оказался в кадре эталонного объекта, и нажмите на кнопку **OK**.

- Затвор откроется, и будет установлено новое значение баланса белого (снимок сохранен не будет).

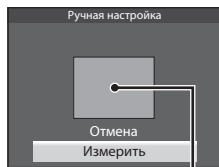





Кадр эталонного объекта

Ручная настройка. Примечание



Фотокамера не может измерить значение баланса белого при вспышке. Если во время съемки используется вспышка, выберите для параметра **Баланс белого** значение **Авто** или **Вспышка**.

Замер экспозиции

Откройте экран съемки  режим (Авто) (31) → кнопка MENU → символ меню  (6) → Замер экспозиции

"Замером экспозиции" называют процесс измерения яркости объекта съемки для определения параметров экспозиции.

Эта функция позволяет выбрать способ замера экспозиции фотокамерой.

Функция	Описание
 Матричный (настройка по умолчанию)	Для замера экспозиции фотокамера использует широкую область экрана. Этот режим замера экспозиции предназначен для различных условий съемки. Рекомендуется для стандартных условий съемки.
 Центр.-взвешенный	Фотокамера замеряет экспозицию для всего кадра, но наивысший приоритет отдается объекту в центре кадра. Это классический метод замера экспозиции при портретной съемке, позволяющий сохранить мелкие элементы заднего плана при определении экспозиции в соответствии с освещением в центре кадра. Этот метод можно использовать совместно с блокировкой фокусировки ( 68) для измерения экспозиции объектов, смещенных от центра кадра.





Замер экспозиции. Примечания

- Если применяется цифровой зум, для параметра **Замер экспозиции** устанавливается значение **Центр.-взвешенный** или точечный замер (по центру кадра), в зависимости от коэффициента увеличения.
- Некоторые настройки нельзя применять одновременно с другими функциями. Дополнительные сведения см. в разделе "Функции, которые нельзя использовать в комбинации" (64).

Область замера экспозиции

Если для параметра **Центр.-взвешенный** выбрано значение **Замер экспозиции**, отображается разметка диапазона замера экспозиции (8) (если не используется цифровой зум).

Непрерывная съемка

Откройте экран съемки  режим (Авто) (31) → кнопка MENU → символ меню  (6) → Непрерывный

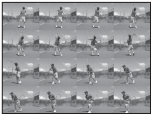

Настройка параметров непрерывной съемки и режима BSS (выбор лучшего снимка).

Функция	Описание
 Покадровый (настройка по умолчанию)	При каждом нажатии спусковой кнопки затвора выполняется съемка одного кадра.
 Непрерывная В	<p>При полностью нажатой спусковой кнопке затвора выполняется непрерывная съемка. Съемка прекращается, если отпущена спусковая кнопка затвора или выполнено максимальное количество снимков в непрерывном режиме съемки.</p> <ul style="list-style-type: none"> • Непрерывная В: выполняется непрерывная съемка примерно 5 снимков при частоте примерно 7,5 кадров в секунду. • Непрерывная Н: выполняется непрерывная съемка примерно 31 изображения с частотой приблизительно 1,9 кадров в секунду (если задан режим изображения  4896x3672).
 Непрерывная Н	
 Буфер предв. съемки	<p>Буфер непрерывной съемки помогает не пропустить идеальный момент для съемки, сохраняя изображения еще до того, как вы нажмете спусковую кнопку затвора до конца. Съемка с помощью буфера предварительной съемки начинается при нажатии спусковой кнопки затвора наполовину и продолжается после того, как кнопка будет нажата до конца (36).</p> <ul style="list-style-type: none"> • Частота кадров: до 12 кадров в секунду • Число кадров: до 25 (в том числе до 5 кадров, сделанных с помощью буфера предварительной съемки). <p>Съемка прекращается, если отпущена спусковая кнопка затвора или выполнено максимальное количество снимков.</p> <p>Режим изображения имеет фиксированное значение  (1600 x 1200 пикселей).</p>
 Непр. В: 120 кадров/с	<p>При каждом полном нажатии спусковой кнопки затвора снимки будут выполняться непрерывно с короткой выдержкой.</p> <ul style="list-style-type: none"> • Непр. В: 120 кадров/с 50 кадров выполняются при выдержке не более 1/120 секунды. Режим изображения имеет фиксированное значение  (640 x 480 пикселей). • Непр. В: 60 кадров/с 25 кадров выполняются при выдержке не более 1/60 секунды. Режим изображения имеет фиксированное значение  (1280 x 960 пикселей).
 Непр. В: 60 кадров/с	
BSS BSS (выбор лучшего снимка)	<p>Функцию BSS рекомендуется использовать для съемки при плохой освещенности без вспышки, при использовании зуммирования или в других случаях, при которых дрожание фотокамеры может привести к смазыванию изображений. Если удерживать спусковую кнопку затвора нажатой до конца, выполняется до 10 снимков, и фотокамера автоматически выбирает и сохраняет только самый четкий снимок.</p>

Функция	Описание
 Мультикадр 16	При каждом нажатии спусковой кнопки затвора фотокамера создает 16 снимков с частотой примерно 30 кадров в секунду, а затем объединяет их в одно изображение. <ul style="list-style-type: none"> • Режим изображения имеет фиксированное значение 5m (2560 x 1920 пикселей). • Цифровой зум недоступен. 

На мониторе отображается символ текущей настройки, отличной от **Покадровый** (8).

Непрерывная съемка. Примечания

- Настройки фокусировки, экспозиции и баланса белого фиксируются на значениях, выбранных для первого снимка в каждой серии.
- Частота кадров при фотосъемке может снизиться в зависимости от качества и размера снимка, типа карты памяти и условий съемки.
- Частота кадров может уменьшиться, если для параметра **Чувствительность** (37) в меню съемки задано значение **1600** или **3200**.
- Некоторые настройки нельзя применять одновременно с другими функциями. Дополнительные сведения см. в разделе "Функции, которые нельзя использовать в комбинации" (64).

Непрерывн. В. Примечания

- Сохранение изображений после съемки может занять некоторое время. Скорость сохранения сделанных снимков зависит от их количества, скорости записи на карту памяти и т.д.
- При повышении чувствительности на снимках может появиться шум.
- На снимках, сделанных при быстро мигающем освещении, например при лампах дневного света, ртутных или натриевых лампах, могут возникать полосы или отклонения в яркости или оттенках.



BSS. Примечание

Режим **BSS** наиболее эффективен при съемке неподвижных объектов. При перемещении объекта или изменении компоновки BSS может не дать нужный результат.

Мультикадр 16. Примечание

На снимках, сделанных при быстро мигающем освещении, например при лампах дневного света, ртутных или натриевых лампах, могут возникать полосы или отклонения в яркости или оттенках.

Использование режима непрерывной съемки в комбинации с автоспуском

Если для режима съемки **Непрерывный**, который используется в комбинации с автоспуском (53), задана настройка 2s (2 секунды), снимки можно делать непрерывно, уменьшив дрожание фотокамеры.

Чтобы использовать автоспуск (53), если заданы настройки **Непрерывная В**, **Непрерывная Н** или параметр **BSS** выбран для режима **Непрерывный**, постоянно удерживайте кнопку спуска затвора полностью нажатой. После отпускания кнопки спуска затвора автоматически выбирается режим съемки **Покадровый**, и фотокамера выполняет покадровую съемку.

Буфер предв. съемки



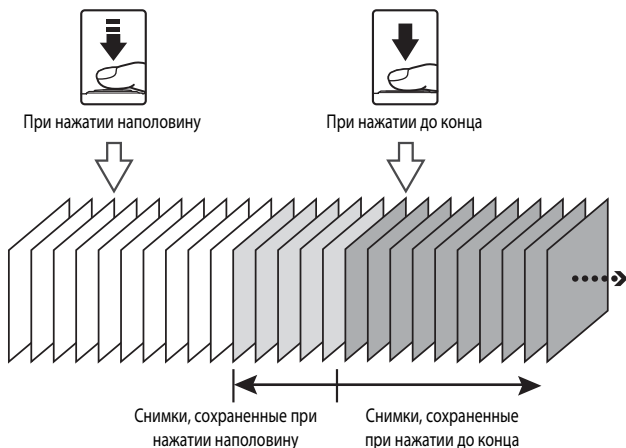

В режиме **Буфер предв. съемки** съемка начинается при нажатии спусковой кнопки затвора наполовину в течение 0,5 секунды и более, и снимки, созданные до момента нажатия этой кнопки до конца, сохраняются наряду со снимками, сделанными после ее полного нажатия. В буфере предварительной съемки сохраняется до пяти снимков.

На текущую настройку буфера предварительной съемки указывает символ, отображаемый во время съемки (8). При нажатии спусковой кнопки затвора наполовину символ буфера предварительной съемки подсвечен зеленым.



- Если число оставшихся кадров менее 5, снимки, сделанные при помощи буфера предварительной съемки, не сохраняются. Перед съемкой убедитесь в том, что осталось не менее 5 кадров.

Чувствительность

Откройте экран съемки  режим (Авто) (31) → кнопка **MENU** → символ меню  (6) → Чувствительность



Чем выше чувствительность, тем меньше света требуется для съемки.

Чем выше чувствительность, тем более темные объекты можно снимать. Кроме этого, съемку объектов примерно одинаковой яркости можно выполнить с меньшей выдержкой, чтобы уменьшить смазывание изображения из-за перемещения объекта съемки или дрожания фотокамеры.

- Высокая чувствительность дает хорошие результаты при съемке темных объектов, без вспышки, с телескопическим положением объектива и в аналогичных ситуациях, но при этом снимки могут быть слегка зернистыми.

Функция	Описание
Авто (настройка по умолчанию)	при высокой интенсивности освещения используется чувствительность ISO 125; в темных местах фотокамера автоматически повышает чувствительность до максимального значения – ISO 1600.
Авто с фикс. диап.	Выберите диапазон, в соответствии с которым фотокамера будет автоматически регулировать чувствительность – ISO 125-400 (настройка по умолчанию) или ISO 125-800 . Фотокамера не будет повышать чувствительность сверх максимальной величины выбранного диапазона. Задайте максимальное значение чувствительности для управления "зернистостью" полученного изображения.
125, 200, 400, 800, 1600, 3200	заданное значение чувствительности блокируется.





На мониторе отображается символ текущей настройки (8).

- Если выбран вариант **Авто**, символ  не отображается при ISO 125; этот символ появляется, если чувствительность автоматически увеличивается до значения больше ISO 125.
- Если выбрана настройка **Авто с фикс. диап.**, отображается символ  и максимальное значение чувствительности.









Чувствительность. Примечание

Некоторые настройки нельзя применять одновременно с другими функциями. Дополнительные сведения см. в разделе "Функции, которые нельзя использовать в комбинации" (64).

Режим зоны АФ

Откройте экран съемки  режим (Авто) (31) → кнопка MENU → символ меню  (6) → Режим зоны АФ

Вы можете задать вариант выбора зоны фокусировки для автофокусировки.

Функция	Описание
 Приоритет лица	<p>Фотокамера автоматически распознает лицо и фокусируется на лице (дополнительную информацию см. в разделе "Использование функции распознавания лиц" (67)). При распознавании нескольких лиц фотокамера фокусируется на лице человека, находящегося ближе всего к фотокамере.</p> <p>Если объект съемки – не человек, или лицо не обнаружено, фотокамера автоматически выбирает зоны фокусировки (до 9), в которых объект съемки находится ближе всего к фотокамере. При нажатии спусковой кнопки затвора наполовину зона фокусировки, выбранная фотокамерой, отображается на мониторе (могут быть подсвечены несколько зон).</p>
 Ручной выбор	<p>Выберите ручную позицию фокусировки из 99 зон на экране. Этот параметр подходит для случаев, когда нужный объект относительно неподвижен и не находится в центре кадра. Вращением мультиселектора или нажатием кнопок ,  или  переместите зону фокусировки на объект съемки и сделайте снимок.</p> <ul style="list-style-type: none"> Для выполнения нижеуказанных настроек нажмите кнопку , чтобы временно отменить выбор зоны фокусировки, затем отрегулируйте каждую из настроек. <ul style="list-style-type: none"> Режим вспышки, режим макросъемки, автоспуск или поправка экспозиции <p>Для возврата на экран выбора зоны фокусировки нажмите кнопку  еще раз.</p>

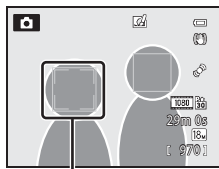



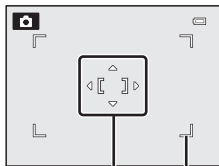



Зона фокусировки

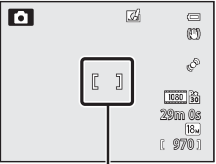



Зона фокусировки

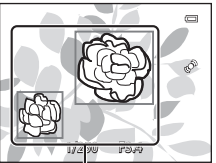



Зоны фокусировки, которые можно выбрать

Функция	Описание	
<p> Центр</p>	<p>Фотокамера сфокусируется по центру кадра. Зона фокусировки всегда находится в центре кадра.</p>	 <p style="text-align: center;">Зона фокусировки</p>
<p> Ведение объекта</p>	<p>Ведение объекта начинается после выбора объекта фокусировки; зона фокусировки перемещается и следует за этим объектом. См. раздел "Использование функции "Ведение объекта"" (40).</p>	
<p> АФ с обнаруж. объекта</p>	<p>Обнаружив основной объект съемки, фотокамера фокусируется на нем. Дополнительные сведения см. в разделе "Использование функции "АФ с обнаруж. объекта"" (66).</p>	 <p style="text-align: center;">Зоны фокусировки</p>

 **Режим зоны АФ. Примечания**

- При использовании цифрового зума фотокамера фокусируется на объекте в центре кадра, независимо от выбранного значения параметра **Режим зоны АФ**.
- В редких случаях, при съемке определенных объектов, в отношении которых автофокусировка действует не так, как предполагается (68), объект может оказаться не в фокусе.
- Некоторые настройки нельзя применять одновременно с другими функциями. Дополнительные сведения см. в разделе "Функции, которые нельзя использовать в комбинации" (64).
- Если фотокамера не фокусируется на нужном объекте съемки при использовании той или иной функции, предполагающей выбор и фокусировку на объекте (например, автофокусировка с обнаружением объекта, задайте для параметра **Режим зоны АФ** значение **Ручной выбор** или **Центр** и поместите нужный объект съемки в зону фокусировки. Можно также применить блокировку фокусировки (68).

Использование функции "Ведение объекта"

Откройте экран съемки  режим (Авто) (31) → кнопка MENU → символ меню  (6) → Режим зоны АФ

Этот режим используется для съемки движущихся объектов. Ведение объекта начинается после выбора объекта фокусировки; зона фокусировки перемещается и следует за этим объектом.

1 Мульти-selector выберите Ведение объекта и нажмите кнопку **OK**.

- Изменив настройки, нажмите кнопку **MENU**, чтобы вернуться на экран съемки.

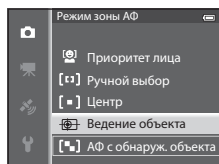

2 Поместите объект в центр рамки и нажмите на кнопку **OK**.

- Объект будет зарегистрирован.
- Если фотокамера не может сфокусироваться на объекте съемки, рамка становится красной. Измените компоновку кадра и повторите попытку.
- После регистрации вокруг объекта появляется желтая индикация зоны фокусировки и начинается ведение объекта.
- Нажмите кнопку **OK**, чтобы отменить регистрацию объекта.
- Если фотокамера потеряет объект, индикация зоны фокусировки исчезнет; зарегистрируйте объект еще раз.

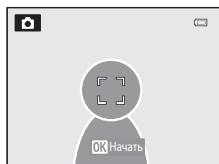



3 Чтобы сделать снимок, нажмите спусковую кнопку затвора до конца.

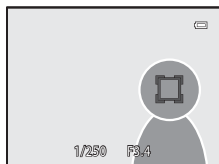



- Если фотокамера сфокусируется на зоне фокусировки при наполовину нажатой спусковой кнопке затвора, индикация зоны фокусировки станет зеленой, и фокусировка будет заблокирована.
- Если нажать спусковую кнопку затвора наполовину, когда зона фокусировки не отображена, фотокамера сфокусируется на объекте в центре кадра.



Ведение объекта. Примечания

- Цифровой зум недоступен.
- Положение зума, режим вспышки и параметры меню необходимо задать перед регистрацией объекта. Если любая из этих настроек изменяется после регистрации объекта, регистрация отменяется.
- В некоторых условиях (например, если объект быстро перемещается, фотокамера сильно дрожит или в кадре находятся несколько похожих объектов) фотокамера не может зарегистрировать или вести объект или выбирает для ведения другой объект. Кроме этого, возможность корректного ведения объекта съемки зависит от его размера и яркости.
- Если фотокамера переходит в режим ожидания ( 19), регистрация объекта съемки отменяется. Для предотвращения подобной ситуации рекомендуется задать более длительное время для функции автовыключения ( 77).
- Некоторые настройки нельзя применять одновременно с другими функциями. Дополнительные сведения см. в разделе "Функции, которые нельзя использовать в комбинации" ( 64).

Режим автофокуса

Откройте экран съемки  режим (Авто) ( 31) → кнопка MENU → символ меню  ( 6) → Режим автофокуса

Выберите режим фокусировки.

Функция	Описание
AF-S Покадровый АФ (настройка по умолчанию)	Фотокамера выполняет фокусировку только при нажатии спусковой кнопки затвора наполовину.
AF-F Непрерывный АФ	Фотокамера фокусируется непрерывно, пока спусковая кнопка затвора не будет нажата наполовину. Используется для съемки движущихся объектов. Когда фотокамера выполняет фокусировку, раздается звуковой сигнал.





Режим автофокусировки. Примечание

Некоторые настройки нельзя применять одновременно с другими функциями. Дополнительные сведения см. в разделе "Функции, которые нельзя использовать в комбинации" ( 64).



Режим автофокуса для съемки видеороликов

Режим автофокуса для съемки видеороликов можно выбрать в пункте **Режим автофокуса** ( 49) меню видео.

Быстрые эффекты

Откройте экран съемки  режим (Авто) (31) → кнопка **MENU** → символ меню  (6) → Быстрые эффекты

Включение и выключение функции экспресс-эффектов.

Функция	Описание
 Вкл. (настройка по умолчанию)	В режиме  (авто) вы можете применить к изображениям различные эффекты сразу же после спуска затвора. <ul style="list-style-type: none">Дополнительные сведения см. в разделе "Применение экспресс-эффектов" (32).
OFF Выкл.	Отключение функции экспресс-эффектов (во время съемки).

Быстрые эффекты **Примечание**

Некоторые настройки нельзя применять одновременно с другими функциями. Дополнительные сведения см. в разделе "Функции, которые нельзя использовать в комбинации" (64).

Меню режима "Интеллект. портрет"

Режим изображения (размер и качество изображений)

Дополнительные сведения по теме **Режим изображения** см. в разделе "Режим изображения (размер и качество изображений)" (📷29).

Смягчение тона кожи

Откройте экран съемки в режиме интеллектуального портрета (📷45) → кнопка **MENU** → символ меню 🗨️ (📷6) → Смягчение тона кожи

Включите функцию смягчения тона кожи.

Функция	Описание
⚡ Высокий уровень	Фотокамера при спуске затвора распознает до 3 лиц и, прежде чем сохранить полученный снимок, обрабатывает его, смягчая тона кожи. При этом можно выбрать интенсивность смягчения тона кожи.
⚡ Средний уровень (настройка по умолчанию)	
⚡ Низкий уровень	
OFF Выключить	Смягчение тона кожи не применяется.

Если функция смягчения тона кожи активна, во время съемки на мониторе отображается символ текущей настройки (📷8). Если для данной функции выбрано значение **Выключить**, символ текущей настройки не отображается. При наведении фотокамеры на объект съемки эффект смягчения тона кожи не виден. Степень смягчения тона кожи можно проверить в режиме просмотра.

Таймер улыбки

Откройте экран съемки в режиме интеллектуального портрета (📷45) → кнопка **MENU** → символ меню 🗨️ (📷6) → Таймер улыбки

Фотокамера распознает лица и автоматически спускает затвор при каждом обнаружении улыбки.

Функция	Описание
📷 Вкл. (покадровый) (настройка по умолчанию)	Если фотокамера обнаруживает улыбающееся лицо, происходит автоматическая съемка одного кадра.
📷 Вкл. (непрерывный)	Если фотокамера обнаруживает улыбающееся лицо, происходит автоматическая непрерывная съемка 5 кадров с частотой 3 кадра в секунду.
📷 BSS Вкл. (BSS)	Если фотокамера обнаруживает улыбающееся лицо, происходит автоматическая съемка с использованием функции BSS (выбор лучшего снимка) (📷34).
OFF Выключить	Таймер улыбки неактивен.

Если таймер улыбки активен, во время съемки на мониторе отображается символ текущей настройки (📷8). Если для данной функции выбрано значение **Выключить**, символ текущей настройки не отображается.

Отслеживание моргания

Откройте экран съемки в режиме интеллектуального портрета (📖45) → кнопка **MENU** → символ меню (😊 (📖6) → Отслеж. моргания

Фотокамера автоматически спускает затвор два раза при съемке каждого кадра. Из двух снимков сохраняется тот, на котором глаза объекта съемки открыты.

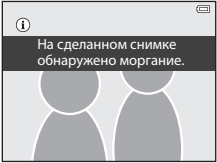
Функция	Описание
 Вкл.	Активное отслеживание моргания. Если выбран режим Вкл. , вспышка недоступна. Если фотокамера сохранила изображение, на котором, возможно, были закрыты глаза объекта съемки, на несколько секунд открывается диалоговое окно, показанное справа. 
OFF Выкл. (настройка по умолчанию)	Отслеживание моргания неактивно.

Если включено отслеживание моргания, во время съемки на мониторе отображается символ текущей настройки (📖8). Если для данной функции выбрано значение **Выкл.**, символ текущей настройки не отображается.

Меню видео

Параметры видео





Откройте экран съемки → кнопка MENU → символ меню (Видео) (📖6) → Параметры видео

Выбор типа снимаемого видео.

Фотокамера поддерживает создание видеороликов с нормальной скоростью и видеороликов режиме HS (высокоскоростном) (👁46), которые можно воспроизводить в замедленном или ускоренном режиме.

Чем больше размер изображения и битрейт, тем выше качество изображения; однако при этом увеличивается и размер файла.

Видеоролики с нормальной скоростью

Функция	Размер изображения (в пикселях) Соотношение сторон (по горизонтали: по вертикали)	Битрейт видео:
 1080 ★/30p (настройка по умолчанию)	1920 × 1080 16:9	15 Мбит/с
 1080/30p	1920 × 1080 16:9	12 Мбит/с
 720/30p	1280 × 720 16:9	9 Мбит/с
 iFrame 540/30p*	960 × 540 16:9	24 Мбит/с
 480/30p	640 × 480 4:3	6 Мбит/с

• Частота кадров для всех вариантов составляет примерно 30 кадров в секунду.

* Формат iFrame поддерживается компанией Apple Inc. Функции редактирования видеороликов (👁27) недоступны. Если запись выполняется во внутреннюю память фотокамеры, видеозапись может неожиданно прекратиться из-за определенной компоновки кадра. Для съемки важных видеороликов рекомендуется использовать карту памяти (класса 6 или выше).





Битрейт. Примечание

Битрейт видео – это объем видеоданных, записываемых в секунду. Поскольку фотокамера поддерживает систему переменного битрейта (VBR), битрейт видеозаписи автоматически изменяется в соответствии с объектом съемки таким образом, что при съемке часто перемещающихся объектов увеличивается количество данных, записываемых в секунду при видеосъемке, из-за чего увеличивается размер видеофайла.

Видео HS

При просмотре записанных видеозаписей фотокамера воспроизводит их на медленной скорости или на высокой скорости.

Дополнительные сведения см. в разделе "Видеозапись в замедленном и ускоренном режиме (видео HS)" (📷47).

Функция	Размер изображения (в пикселях) Соотношение сторон (по горизонтали: по вертикали)	Описание
 HS 240/8x	320 x 240 4:3	Видео записывается со скоростью в 8 раз выше нормальной и воспроизводится на замедленной скорости (1/8). <ul style="list-style-type: none"> Максимальная длина видеоролика*: 10 секунд (время воспроизведения: 1 минута 20 секунд)
 HS 480/4x	640 x 480 4:3	Видео записывается со скоростью в 4 раза выше нормальной и воспроизводится на замедленной скорости (1/4). <ul style="list-style-type: none"> Максимальная длина видеоролика*: 15 секунд (время воспроизведения: 1 минута)
 HS 720/2x	1280 x 720 16:9	Видео записывается со скоростью в 2 раза выше нормальной и воспроизводится на замедленной скорости (1/2). <ul style="list-style-type: none"> Максимальная длина видеоролика*: 30 секунд (время воспроизведения: 1 минута)
 HS 1080/0,5x	1920 x 1080 16:9	Видео записывается со скоростью 0,5 от нормальной и воспроизводится на скорости, увеличенной в 2 раза. <ul style="list-style-type: none"> Максимальная длина видеоролика*: 2 минуты (время воспроизведения: 1 минута)

* Во время записи видео фотокамера может переключаться между нормальным и низкоскоростным или высокоскоростным режимом записи. Максимальная длина видеоролика, указанная в таблице, соответствует длительности только тех частей видеозаписи, которые предназначены для низкоскоростного или высокоскоростного воспроизведения.

Максимальная длина видеоролика

В таблице ниже приведена примерная максимальная продолжительность видеороликов, которые можно сохранить на карте памяти емкостью 4 Гб.

Обратите внимание: максимальная длина видеороликов и размер файлов, фактически доступные для сохранения, неодинаковы и зависят от композиции изображения и перемещений объекта, даже при использовании карт памяти одинаковой емкости и при одинаковых настройках видеозаписи.

Кроме этого, максимальная длина сохраняемых видеороликов может зависеть и от модели карты памяти.

Параметры видео (👁️45)		Максимальная длина видеоролика* (4 Гб)
 1080★/30p		30 мин.
 1080/30p		40 мин.
 720/30p		55 мин.
 iFrame 540/30p		20 мин.
 480/30p		2 ч. 45 мин.

* Максимальная продолжительность записи видео (максимальная длина одного видеоролика) составляет 4 Гб или 29 минут, даже если на карте памяти достаточно свободного места. Максимальная продолжительность записи одного видеоролика отображается во время записи. Если фотокамера нагревается, видеозапись может быть прервана, даже если время видеозаписи исчерпано не полностью.

- После извлечения карты памяти проверьте индикатор, показывающий максимальную продолжительность видеоролика, который может быть сохранен во внутренней памяти (COOLPIX S9500: примерно 23 Мб, COOLPIX S9400: примерно 65 Мб) на экране во время записи.

Дополнительные сведения

Дополнительные сведения см. в разделе "Имена файлов и папок" (👁️97).

Видеозапись в замедленном и ускоренном режиме (видео HS)

Если для параметра **Параметры видео** в меню видео задано Видео HS (👁️46), возможна запись высокоскоростных видеороликов (HS). Видеоролики, сделанные в режиме HS, можно просмотреть в замедленном режиме (1/8 или 1/2 от нормальной скорости просмотра) или в ускоренном режиме (в два раза быстрее нормальной скорости).

- 1 Чтобы начать запись, нажмите на кнопку ● (видеозапись ).

- Видеозапись начинается в режиме HS, если для параметра **Открыть с метражом HS** в меню видео задано значение **Вкл.**

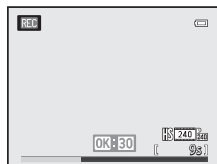

- Видеозапись начинается с нормальной скоростью, если для параметра **Открыть с метражом HS** в меню видео задано значение **Выкл.**. Нажмите на кнопку **OK** в тот момент, когда фотокамера должна перейти на запись с замедленным или ускоренным воспроизведением, чтобы переключиться в режим видеозаписи HS.



- Когда в режиме видеозаписи HS достигается максимальная длина видеоролика HS (46), или если нажата кнопка **OK**, фотокамера переключается на нормальную скорость видеозаписи. Каждый раз при нажатии кнопки **OK** фотокамера переключается из режима видеозаписи с нормальной скоростью в режим видеозаписи HS и обратно.
- При видеозаписи в режиме HS вместо максимальной длины видеоролика отображается оставшаяся продолжительность видеозаписи в режиме HS.
- Символ параметров видео меняется при переключении между видеозаписью в режиме HS и видеозаписью с нормальной скоростью.

2 Чтобы прекратить видеозапись, нажмите на кнопку **●** (кнопку видеосъемки **▶**).

Если видео записывается в режиме **480p HS 480/4x**:

Видео записывается при скорости, на которой частота кадров в четыре раза выше нормальной скорости (максимальная длина видеозаписи: 15 секунд).

Видеозапись воспроизводится на медленной скорости, в четыре раза дольше чем при нормальной скорости.

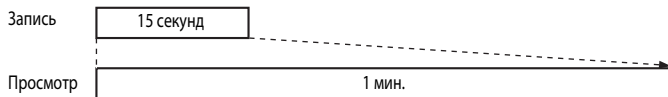

Если видео записывается в режиме **1080p HS 1080/0,5x**:

Видео записывается с частотой кадров в два раза меньше (0,5x) чем при нормальной скорости (максимальная длина видеозаписи: 2 минут).

Воспроизведение происходит на высокой скорости, которая в два раза выше нормальной скорости.

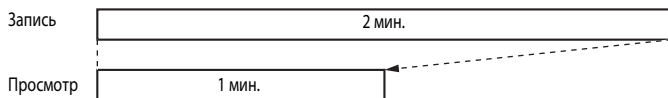

✓ Видео HS. Примечания

- Звук не записывается.
- После начала видеозаписи настройки зума, фокусировки, экспозиции и баланса белого зафиксированы.

Открыть с метражом HS

Откройте экран съемки → кнопка MENU → символ меню  (Видео) (📖6) → Открыть с метражом HS



При видеозаписи в режиме HS необходимо выбрать в начале записи низкоскоростной или высокоскоростной режим.

Функция	Описание
Вкл. (настройка по умолчанию)	После начала записи видео будет записываться в режиме HS.
Выкл.	После начала записи видео будет записываться с нормальной скоростью. Нажмите на кнопку  в тот момент, когда фотокамера должна перейти на запись с замедленным или ускоренным воспроизведением, чтобы переключиться в режим видеозаписи HS.

Режим автофокуса

Откройте экран съемки → кнопка MENU → символ меню  (Видео) (📖6) → Режим автофокуса

Выберите режим фокусировки фотокамеры при записи видеоролика со стандартной скоростью (45).

Функция	Описание
AF-S Покадровый АФ (настройка по умолчанию)	Блокировка фокусировки при нажатии кнопки  (видеозапись ) для начала записи. Выберите эту функцию, если расстояние от фотокамеры до объекта съемки практически не меняется.
AF-F Непрерывный АФ	При видеосъемке фотокамера непрерывно фокусируется. Этот режим подходит для записи с переменным расстоянием от фотокамеры до объекта съемки. На видеоролике может записаться звук срабатывания фокусировки фотокамеры. Если этот звук слишком громкий, рекомендуется задать настройку Покадровый АФ .

- Если в **Параметры видео** выбран режим видеозаписи HS, задается фиксированное значение **Покадровый АФ**.

Подавл. шумов от ветра

Откройте экран съемки → кнопка MENU → символ меню  (Видео)  → Подавл. шумов от ветра

Функция	Описание
 Вкл.	Запись видео с пониженным шумом ветра от микрофона. Эта функция предназначена для видеозаписи при сильном ветре. Во время просмотра трудноразличимым может быть не только шум ветра, но и другие звуки.
OFF Выкл. (настройка по умолчанию)	Подавление шумов от ветра выключено.

Если выбрано **Вкл.**, символ этой настройки отображается на мониторе (8).

- Если в **Параметры видео** выбран режим видеозаписи HS, задается фиксированное значение **Выкл.**

Меню просмотра

Дополнительные сведения о функциях редактирования снимков (**Быстрая обработка**, **D-Lighting**, **"Глянцевое" ретушир.** и **Уменьшить снимок**), см. в разделе "Редактирование снимков" (🔗13).

Задание печати (формирование задания печати DPOF)

Нажмите кнопку  (режим просмотра) → кнопка MENU (📖6) → Задание печати

Если для печати снимков, сохраненных на карте памяти, выбран один из приведенных ниже методов, предварительно на карте памяти можно выбрать снимки для печати и количество копий.





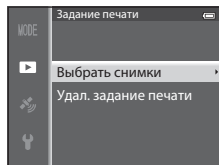

- Печать на принтере, совместимом с DPOF (🔗23) и оснащенном слотом для карт памяти.
- Заказ отпечатков в цифровой фотолаборатории, предоставляющей услуги по печати в режиме DPOF.
- Прямая печать снимков с фотокамеры при подключении к PictBridge-совместимому (🔗23) принтеру (🔗22). (Если карта памяти извлечена из фотокамеры, задание печати также можно применить к снимкам, сохраненным во внутренней памяти.)

1 Мульти-selectorом выберите **Выбрать снимки** и нажмите на кнопку .

- Если выбран режим избранных снимков, автосортировки или списка по дате, меню, показанное справа, не отображается. Перейдите к шагу 2.



2 Выберите снимки (не более 99) и количество копий каждого снимка (не более 9).

- Поверните мульти-selector или нажмите кнопку  или  для выбора снимков, а затем нажмите кнопку  или  для выбора количества копий каждого снимка.
- Снимки, выбранные для печати, отмечаются символом  и числом, обозначающим количество копий, выбранное для печати. Если задана цифра 0, выбор для печати отменяется.
- Поверните кнопку зуммирования в направлении **T** (🔍) для перехода в режим полнокадрового просмотра или в направлении **W** (🖼️), чтобы переключиться на просмотр 6 уменьшенных изображений.
- После завершения настройки нажмите кнопку .

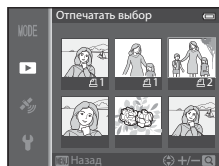

3 Выберите, следует ли печатать дату съемки и информацию о снимке.

- Выберите **Дата** и нажмите на кнопку **OK** для печати даты съемки на всех снимках в данном задании печати.
- Выберите **Информация** и нажмите на кнопку **OK** для печати информации о съемке (значений выдержки и диафрагмы) на всех снимках в данном задании печати.
- Выберите **Готово** и нажмите на кнопку **OK**, чтобы завершить задание печати.
- В режиме просмотра (📖 10) снимки, связанные с заданиями печати, помечаются символом 🖨️.

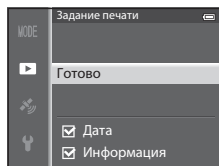

✓ Печать даты съемки и информации о снимке. Примечания

Если в меню задания печати выбраны параметры **Дата** и **Информация**, дата съемки и информация о съемке будут напечатаны на изображениях, если используется принтер, совместимый с DPOF (🔗 23) и поддерживающий данную функцию.

- Информацию о снимке невозможно напечатать, если фотокамера подключена для печати DPOF (🔗 25) напрямую к принтеру с помощью USB-кабеля из комплекта поставки.
- Настройки **Дата** и **Информация** сбрасываются каждый раз при отображении меню **Задание печати**.
- Дата, напечатанная на снимке, совпадает с датой, заданной на фотокамере при создании данного снимка. Дата, отпечатанная с помощью этой функции, не изменяется после сохранения снимков, если после создания снимка параметр **Часовой пояс и дата** в меню настройки фотокамеры был изменен.



Задание печати. Примечания

Если задание печати формируется в режиме избранных снимков, автосортировки или списка по дате, и для печати отобраны снимки, не относящиеся к выбранному альбому, категории или дате съемки, откроется экран, показанный ниже.

- Выберите **Да**, чтобы добавить настройку задания печати к существующему заданию печати.
- Выберите **Нет**, чтобы удалить существующее задание печати и ограничить настройку задания печати.

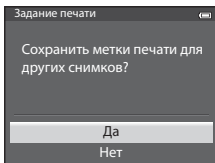

Режим избранных снимков
или режим автосортировки

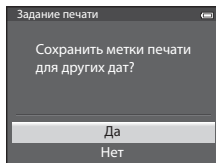

Режим списка по дате

Кроме этого, если в результате увеличения текущей настройки задания печати количество изображений становится больше 99, открывается экран, показанный ниже.

- Выберите **Да**, чтобы удалить существующее задание печати и ограничить настройку задания печати.
- Выберите **Отмена**, чтобы сохранить существующее задание печати и удалить настройку задания печати.

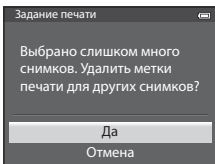

Режим избранных снимков
или режим автосортировки

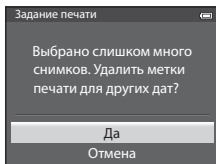

Режим списка по дате



Удаление всех заданий печати

На шаге 1 в процедуре задания печати () выберите **Удал. задание печати** и нажмите на кнопку , чтобы удалить задания печати для всех снимков.

Печать даты

Дату и время съемки можно впечатывать на снимки во время съемки с помощью функции **Печать даты** () в меню настройки. Эти данные могут быть напечатаны даже на принтерах, не поддерживающих печать даты. На снимках печатается только дата, заданная с помощью функции печати даты, даже если включена функция **Задание печати**, и дата выбрана на экране задания печати.

Показ слайдов

Нажмите кнопку  (режим просмотра) → кнопка MENU  → Показ слайдов



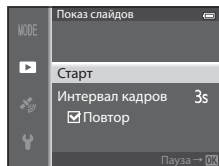

Просмотр снимков, сохраненных во внутренней памяти или на карте памяти, в автоматическом режиме показа слайдов.

1 Мульти-selector выберите **Старт** и нажмите кнопку **OK**.

- Для изменения интервала между снимками выберите параметр **Интервал кадров** и нажмите кнопку **OK**; выберите нужный интервал, а затем – **Старт**.
- Для автоматического повторения показа слайдов, прежде чем выбрать **Старт**, включите функцию **Повтор** и нажмите на кнопку **OK**. При включении функции повтора рядом с названием этого параметра будет выставлен флажок .





2 Начинается показ слайдов.

- На мульти-selector нажмите кнопку , чтобы отобразить следующий снимок, или кнопку , чтобы отобразить предыдущий снимок. Нажмите и удерживайте кнопку  для быстрой прокрутки вперед или  для быстрой прокрутки назад.
- Чтобы приостановить показ или выйти из этого режима до завершения показа, нажмите кнопку **OK**.





3 Выберите "Конец" или "Начать снова".



- После просмотра последнего кадра, а также когда просмотр приостановлен, отображается диалоговое окно, показанное справа. Выберите  и нажмите кнопку **OK**, чтобы вернуться к шагу 1. Чтобы повторно выполнить показ слайдов, выберите .



Показ слайдов. Примечания

- При показе слайдов отображается только первый кадр видеороликов , включенных в показ слайдов.
- Если для последовательности  задано значение **Только основной снимок**, отображается только ее основной снимок.
- Снимки, сделанные в режиме Простая панорама, при показе слайдов отображаются в режиме полнокадрового просмотра. Прокрутка не выполняется.
- Показ слайдов длится не более 30 минут, даже если выбран параметр .

Защита

Нажмите кнопку  (режим просмотра) → кнопка MENU  → Защита

Защита выбранных снимков от случайного удаления.

На экране выбора изображений выберите снимки и включите или отмените защиту.

Дополнительные сведения см. в разделе "Использование экрана выбора изображений"  (76).

Помните о том, что форматирование внутренней памяти фотокамеры или карты памяти приведет к необратимому удалению защищенных файлов  (78).

Защищенные снимки в режиме просмотра помечаются символом   (10).

Повернуть снимок

Нажмите кнопку  (режим просмотра) → кнопка MENU  → Повернуть снимок

Изменение ориентации снимков, просматриваемых на мониторе фотокамеры, после съемки.

Снимки можно повернуть на 90° по часовой стрелке или против часовой стрелки.

Снимки, сохраненные в вертикальной ориентации, можно повернуть на 180° в обоих направлениях.

Выберите снимок на экране выбора снимка  (76), чтобы вывести на монитор меню поворота изображения. Чтобы повернуть снимок на 90°, поверните мультиселектор или нажмите кнопку

 или .

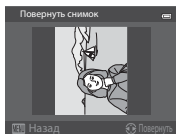

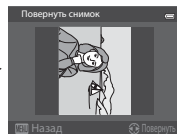
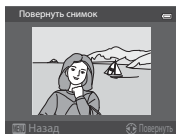

Поворот на 90° против часовой стрелки



Поворот на 90° по часовой стрелке

Нажмите кнопку , чтобы зафиксировать показанную ориентацию и сохранить данные об ориентации вместе со снимком.

Повернуть снимок. Примечания

- Снимки, сделанные в режиме 3D-фотосъемки, поворачивать нельзя.
- Если отображается только основной снимок последовательности, содержащиеся в ней снимки поворачивать нельзя. Прежде чем применить данную настройку, отобразите снимки по отдельности  11,  58).

Звуковая заметка

Нажмите кнопку  (режим просмотра) → Выберите изображение → кнопка **MENU**  →
Звуковая заметка

Используйте для записи звуковых заметок к снимкам микрофон фотокамеры.

- Для снимка без звуковой заметки открывается экран записи; для снимка со звуковой заметкой (изображения, помеченного символом  в режиме полнокадрового просмотра) открывается экран просмотра.

Запись звуковых заметок

- Звуковую заметку можно записывать не более 20 секунд с момента нажатия кнопки **OK**.
- Не прикасайтесь к микрофону во время записи.
- Во время записи на мониторе мигают символы **REC** и .
- После окончания записи открывается экран воспроизведения звуковых заметок.

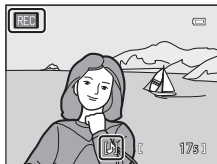



Воспроизведение звуковых заметок

- Нажмите кнопку **OK**, чтобы воспроизвести звуковую заметку. Чтобы остановить воспроизведение, еще раз нажмите кнопку **OK**.
- Для настройки громкости во время воспроизведения поверните рычажок зуммирования в направлении **T** или **W**.
- Нажмите кнопку мультиселектора  до или после воспроизведения звуковой заметки для возврата к меню воспроизведения. Для выхода из меню воспроизведения нажмите кнопку **MENU**.



Удаление звуковых заметок

Нажмите кнопку  на экране воспроизведения звуковых заметок. Кнопкой мультиселектора  или  выберите **Да** и нажмите кнопку **OK**, чтобы удалить только звуковую заметку.

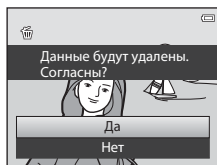

Звуковые заметки. Примечания

- При удалении снимка с записанной звуковой заметкой будут удалены и снимок, и его звуковая заметка.
- Звуковые заметки невозможно записать для снимков, к которым уже прикреплена звуковая заметка. Перед записью новой звуковой заметки необходимо удалить предыдущую.
- Звуковые заметки нельзя присоединять к снимкам, сделанным другими фотокамерами, не моделью COOLPIX S9500/S9400.
- Звуковую заметку, присоединенную к снимкам с параметром **Защита** , нельзя удалить.

Дополнительные сведения

Дополнительные сведения см. в разделе "Имена файлов и папок" .

Копирование (копирование файлов из внутренней памяти на карту памяти и обратно)

Нажмите кнопку (режим просмотра) → кнопка MENU → Копирование

Копирование снимков и видеороликов с карты памяти во внутреннюю память фотокамеры и наоборот.

1 Мульти-selector выберите на экране копирования нужный параметр и нажмите кнопку .

- **С камеры на карточку:** копирование снимков из внутренней памяти на карту памяти.
- **С карточки на камеру:** копирование снимков с карты памяти во внутреннюю память.

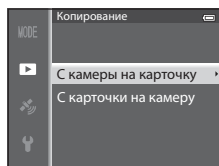

2 Выберите параметр копирования и нажмите на кнопку .

- **Выбранные снимки:** копирование снимков, выбранных на экране выбора изображений (76). В последовательности, для которой задано отображение только основного снимка (11), копируются все снимки.
- **Все снимки:** копирование всех снимков. Если выбран определенный снимок в последовательности, эта функция не отображается.
- **Текущая последовательность:** эта функция отображается, если снимок в последовательности был выбран до открытия меню просмотра. Копируются все снимки в текущей последовательности.

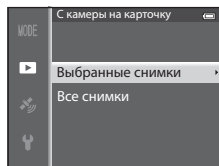

Копирование снимков. Примечания

- Можно копировать файлы в формате JPEG, MOV, WAV и MPO. Файлы, записанные в других форматах, копировать нельзя.
- Вместе со снимком копируется присоединенная к снимку **Звуковая заметка** (56) и параметр **Защита** (55).
- Копирование снимков, выполненных фотокамерой другой марки или модели или измененных на компьютере, невозможно.
- Настройки **Задание печати** (51) и содержимое альбома (5) не копируются вместе со снимками.
- В режиме "Автосортировка" нельзя просматривать снимки и видеоролики, скопированные из внутренней памяти или с карты памяти (8).
- Если для параметра **Свойства отобр. послед.** (58) задано значение **Только основной снимок**, выбран определенный снимок в последовательности и нажата кнопка для отображения отдельных снимков (11), доступна только функция копирования изображений **С карточки на камеру**.

Сообщение: "В памяти нет снимков."



Если на карте памяти отсутствуют снимки и выбран режим просмотра, отображается сообщение **В памяти нет снимков**. Нажмите на кнопку **MENU** и выберите **Копирование** в меню просмотра, чтобы скопировать изображения, хранящиеся во внутренней памяти фотокамеры, на карту памяти.

Дополнительные сведения

Дополнительные сведения см. в разделе "Имена файлов и папок" (97).

Свойства отображаемой последовательности

Нажмите кнопку  (режим просмотра) → кнопка **MENU** () → Свойства отобр. послед.



Выберите метод отображения серии последовательно сделанных снимков (последовательность, 11) в режиме полнокадрового просмотра (28) или в режиме просмотра уменьшенных изображений (70).

Настройки применяются ко всем последовательностям и сохраняются в памяти фотокамеры даже при ее выключении.

Функция	Описание
Отдельные снимки	Отображение всех снимков в последовательности.
Только основной снимок (настройка по умолчанию)	Возврат последовательности, в которой снимки отображаются по отдельности, в режим отображения только основного снимка.

Выбрать основн. снимок

Нажмите кнопку  (режим просмотра) → выберите требуемую последовательность → кнопка **MENU** () → Выбрать основн. снимок



Если для параметра **Свойства отобр. послед.** выбрано значение **Только основной снимок**, для каждой последовательности снимков можно выбрать основной снимок, который будет отображаться в режиме полнокадрового просмотра (28) или в режиме просмотра уменьшенных изображений (70).

- При изменении данной настройки, прежде чем нажать кнопку **MENU**, выберите нужную последовательность в режиме полнокадрового просмотра или просмотра уменьшенных изображений.
- Когда отобразится экран выбора основного снимка, выберите снимок. Дополнительные сведения см. в разделе "Использование экрана выбора изображений" (76).

Меню параметров GPS (только COOLPIX S9500)

Параметры GPS

Нажмите кнопку **MENU** → Символ меню  (Параметры GPS)  → Параметры GPS

Функция	Описание
Запись данных GPS	Если выбрать для этого параметра значение Вкл. , принимаются сигналы спутника GPS и начинается позиционирование ( 88). <ul style="list-style-type: none">По умолчанию задано значение Выкл.
Обновить файл A-GPS	Для обновления файла A-GPS (вспомогательной системы GPS) используется карта памяти. Если используется новейший файл A-GPS, процесс отслеживания для позиционирования ускоряется. Дополнительные сведения см. в разделе "Обновление файла A-GPS" ( 60).
Удаление данных GPS	Стирание информации о местоположении и названий географических объектов, которые записаны на изображениях. <ul style="list-style-type: none">Удаленную информацию о местоположении и названиях географических объектов невозможно восстановить.

Удаление данных GPS. Примечание

Снимки, сделанные на других фотокамерах (не COOLPIX S9500), недоступны для редактирования.

Обновление файла A-GPS

Загрузите последний файл A-GPS с веб-сайта, указанного ниже, и используйте его для обновления.
<http://nikonimglib.com/agps3/>

- Файл A-GPS для фотокамеры COOLPIX S9500 доступен только на вышеуказанном веб-сайте.
- Чтобы обновить файл A-GPS, задайте для параметра **Запись данных GPS** значение **Выкл.**. Если выбрано значение **Вкл.**, файл A-GPS невозможно обновить.

1 Загрузите на компьютер последний файл A-GPS с этого веб-сайта.

2 С помощью устройства для чтения карт памяти или другого устройства скопируйте загруженный файл в папку "NCFL" на карте памяти.

- Папка "NCFL" находится непосредственно в корневом каталоге карты памяти. Если на карте памяти нет папки "NCFL", создайте новую папку.

3 Вставьте карту памяти со скопированным файлом в фотокамеру.

4 Включите фотокамеру.

5 Нажмите кнопку **MENU**, чтобы отобразить меню настройки GPS, а затем мультиселектором выберите **Параметры GPS**.



6 Выберите **Обновить файл A-GPS** и обновите файл.

- Для обновления файла A-GPS требуется около двух минут.

Обновление файла A-GPS. Примечания

- При определении местоположения фотокамерой, которая ранее не эксплуатировалась, файл A-GPS блокируется. Файл A-GPS становится активен после второго определения местоположения.
- Срок действия файла A-GPS можно узнать на экране обновления. Если срок действия истек, он отображается серым.
- Если срок действия файла A-GPS истек, отслеживание информации о местоположении не ускорится. Прежде чем использовать функцию GPS, рекомендуется обновить файл A-GPS.

Важные объекты (POI) (запись и показ информации о названиях географических объектов)

Нажмите кнопку **MENU** → Символ меню  (Параметры GPS)  → Точки интереса (POI)

Настройка важных объектов (POI, информации о названиях географических объектов).

Функция	Описание
Встроить POI	<p>Если задано значение Вкл., на снимке записывается информация о названии географического объекта.</p> <ul style="list-style-type: none"> По умолчанию задано значение Выкл. Информация о названии географического объекта может быть записана на снимке и в видеоролике.
Отобразить POI	<p>Если задано значение Вкл., информация о названии географического объекта отображается на экране съемки или просмотра ( 8, 10).</p> <ul style="list-style-type: none"> Если при создании снимка параметр Встроить POI имеет значение Вкл., на экране просмотра отображается информация о названии географического объекта. По умолчанию задано значение Выкл.
Уровень детализации	<p>Настройка уровня отображения информации о названии географического объекта. Чем выше уровень отображения, тем подробнее отображаемая географическая информация.</p> <ul style="list-style-type: none"> Если задан уровень 1: отображаются названия стран. Если задан уровень от 2 до 5: отображаемая информация зависит от страны. Если задан уровень 6: отображаются названия географических объектов (сооружений)
Изменить POI	<p>Если Обновить POI выбирается в режиме просмотра, информацию о названиях географических объектов, которая записана на изображении, можно изменить. Выбрав изображение для редактирования информации о названиях географических объектов, нажмите MENU.</p> <ul style="list-style-type: none"> Если выбран уровень 6, нажмите на кнопку мультиселектора ◀ или ▶, чтобы изменить название географического объекта. Чтобы изменить уровень информации об POI, нажмите на кнопку мультиселектора ▲ или ▼. <p>Если Удалить POI выбирается в режиме просмотра, информацию о названиях географических объектов, которая записана на изображении, можно изменить.</p>



Показ POI

- Если на выбранном уровне нет информации о названиях географических объектов, отображается "—".
- Сведения о названиях географических объектов (важные объекты: POI). Эта функция не предусмотрена в фотокамерах COOLPIX S9500, продаваемых в Китае и Республике Корея.

Функция "Создать журнал" (запись хронологических данных о перемещении)

Нажмите кнопку MENU → Символ меню (Параметры GPS) → Создать журнал

С момента начала ведения журнала полученные данные отслеживания записываются, пока не истечет предустановленное время, заданное с помощью параметра **Интервал журнала**.

- Записанные данные журнала не имеют самостоятельной ценности. Чтобы использовать эти данные, выберите **Завершить журнал** и сохраните их на карту памяти.

1 Мульти-selectorом выберите **Начать журнал** и нажмите кнопку **OK**.

- Прежде чем выбрать **Начать журнал**, выберите **Интервал журнала** и нажмите кнопку **OK**, чтобы задать интервалы записи журнала. По умолчанию задано значение **15 секунд**.

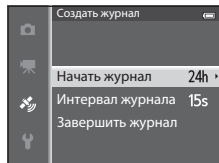

2 Выберите длительность записи журнала и нажмите на кнопку **OK**.

- Начнется запись журнала.
- Данные журнала будут записываться через интервалы, установленные в параметре **Интервал журнала**, пока не истечет заданное время.
- Во время записи данных в журнал на экране отображается символ **LOG** (📖).

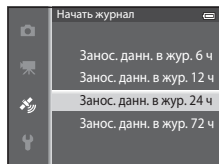

3 Когда запись журнала завершится, выберите параметр **End log** в разделе **Создать журнал** меню параметров GPS и нажмите кнопку **OK**.

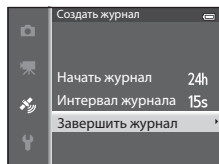

4 Выберите **Сохранить журнал** и нажмите на кнопку **OK**.

- Данные журнала будут сохранены на карту памяти.

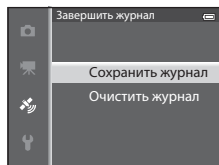

Запись журнала. Примечания

- Если дата и время не заданы, журнал вести нельзя.
- Во избежание неожиданного отключения фотокамеры во время записи журнала ее батарея должна быть полностью заряжена. При разрядке батареи запись журнала завершается.
- Запись журнала завершается в следующих случаях, даже если времени для записи журнала достаточно.
 - Если подсоединен USB-кабель.
 - Если для параметра **Запись данных GPS** в меню **Параметры GPS** задано значение **Выкл.** (а также при использовании функции **Сброс всех знач.**).
 - При изменении настроек внутренних часов (часового пояса или даты и времени).
- Даже если фотокамера выключена, запись журнала происходит непрерывно, пока не истечет заданный для записи журнала промежуток времени.
- Данные журнала временно сохраняются в фотокамере. Пока данные журнала хранятся в фотокамере, запись новых журналов невозможна. По завершении записи сохраните данные журнала на карту памяти.
- Дополнительные сведения см. в разделе "Журналы данных GPS, сохраняемые на картах памяти" (🔍98).

Удаление данных журнала

- Чтобы удалить временно хранящиеся в фотокамере данные журнала, на шаге 4 выберите **Очистить журнал**.
- Чтобы удалить хранящиеся на карте памяти данные журнала, в режиме **Просмотреть журнал** (🔍64) нажмите на кнопку .

Просмотреть журнал

Нажмите кнопку **MENU** → Символ меню  (Параметры GPS)  → Просмотреть журнал

Для проверки или удаления данных журнала, сохраненных на карте памяти, используется функция **Создать журнал** (62).

- Дополнительные сведения см. в разделе "Журналы данных GPS, сохраняемые на картах памяти" (98).

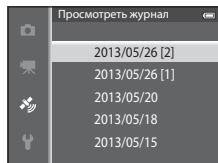

Удаление данных журнала

Для выбора функции нажмите на кнопку .

- **Выбранный журнал:** удаляются выбранные данные журнала.
- **Все журналы:** удаляются все данные журналов, сохраненные на карте памяти.

Данные журнала



Данные журнала сохраняются в формате, совместимом с NMEA. Однако отображение этих данных в той или иной программе, поддерживающей NMEA, или на той или иной фотокамере, совместимой с NMEA, не гарантируется.

Синхронизация

Нажмите кнопку **MENU** → Символ меню  (Параметры GPS)  → Синхронизация

Сигналы спутников GPS используются для настройки даты и времени внутренних часов фотокамеры (только если для параметра **Запись данных GPS** в разделе **Параметры GPS** меню параметров GPS задано значение **Вкл.**). Прежде чем начать синхронизацию, проверьте состояние позиционирования.

Синхронизация. Примечания

- Функция **Синхронизация** настраивает дату и время в соответствии с часовым поясом, заданным в разделе **Часовой пояс и дата** (20, 68) меню настройки. Прежде чем настраивать функцию **Синхронизация**, проверьте часовой пояс.
- Дата и время, настроенные с помощью функции **Синхронизация**, не так точны, как на радиочасах. Если с помощью функции **Синхронизация** вам не удалось точно настроить время, воспользуйтесь функцией **Часовой пояс и дата** в меню настройки.

Электронный компас

Нажмите кнопку **MENU** → Символ меню  (Параметры GPS)  → Электронный компас

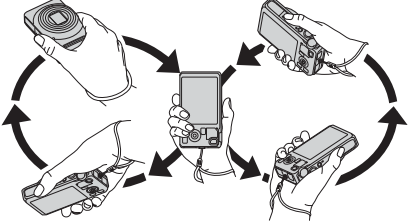
Функция	Описание
Отображение компаса	<p>Если задано значение Вкл., на экране съемки отображается компас.</p> <ul style="list-style-type: none"> По умолчанию задано значение Выкл. Направление, в котором обращена фотокамера, отображается в соответствии с измеренной информацией о направлении. Если монитор направлен вверх, индикатор компаса переключается в режим круглого компаса с красной стрелкой, указывающей на север. <ul style="list-style-type: none"> Вариант показа: север, восток, юг и запад. Диапазон показа: 16 координатных точек
Коррекция компаса	<p>Регулировка компаса, если он неправильно отображает направление.</p> <p>После того как откроется экран, показанный справа, опишите фотокамерой восьмерку, поворачивая руку таким образом, чтобы фотокамера была направлена вперед и назад, вправо и влево или вверх и вниз.</p> <div data-bbox="681 515 927 697" style="border: 1px solid black; padding: 5px;"> <p>Коррекция компаса</p> <p>Переместите камеру движением в виде восьмерки</p>  </div> 

Использование электронного компаса. Примечания



- Если объектив фотокамеры обращен вверх, электронный компас не отображается.
- Не используйте электронный компас, которым оснащена эта фотокамера, в профессиональных целях, например, во время горных восхождений. Отображаемая информация является лишь общим ориентиром.
- Измеренное направление может оказаться неточным вблизи перечисленных ниже объектов: магниты, металлические конструкции, электродвигатели, бытовые электроприборы или электропроводка.
- Измеренное направление может оказаться неточным, если вы находитесь: в автомобилях, поездах, на кораблях, самолетах, внутри зданий или подземных сооружений.
- Измеренное направление может оказаться неточным, если не записывалась информация о местоположении.

Меню настройки

Экран приветствия

Нажмите кнопку **MENU** → символ меню  (176) → Экран приветствия

Выберите, должен ли отображаться на мониторе экран приветствия при включении фотокамеры.

Функция	Описание
Нет (настройка по умолчанию)	Отображение экрана съемки или просмотра без отображения экрана приветствия.
COOLPIX	Отображение экрана приветствия перед отображением экрана съемки или просмотра.
Выбрать снимок	<p>Выберите один из снимков в качестве экрана приветствия. Откройте экран выбора снимков, выберите снимок ( 176) и нажмите кнопку OK, чтобы подтвердить выбор.</p> <ul style="list-style-type: none">• Выбранный снимок сохраняется в фотокамере и будет появляться в качестве экрана приветствия, даже если исходный снимок удален.• Нельзя зарегистрировать следующие снимки.<ul style="list-style-type: none">- Снимки, уменьшенные до размера 320 x 240 или меньше с помощью функции редактирования "Уменьшить снимок" ( 18) или функции кадрирования ( 19)- Снимки, сделанные с использованием функции Простая панорама- Снимки, сделанные в режиме 3D-фотосъемка

Часовой пояс и дата

Нажмите кнопку **MENU** → символ меню **Y** (📖6) → Часовой пояс и дата

Функция	Описание
Дата и время	<p>Установка даты и времени на встроенных часах фотокамеры.</p> <p>Для установки даты и времени воспользуйтесь мультиселектором.</p> <ul style="list-style-type: none"> Выберите поле: нажмите кнопку ► или ◀ (выбор осуществляется в следующем порядке: Д (день) → М (месяц) → Г (год) → час → минута). Задайте значение: нажмите кнопку ▲ или ▼. Дату и время также можно задать вращением мультиселектора. Для завершения настройки: выберите минута и нажмите кнопку OK или ►.
Формат даты	<p>Выберите порядок отображения дня, месяца и года (Год/месяц/день, Месяц/день/год или День/месяц/год).</p>
Часовой пояс	<p>Можно задать параметр 🏠 (домашний часовой пояс), а также включить или выключить летнее время.</p> <p>Если выбрано ➔ (пункт назначения), разница во времени относительно 🏠 (домашний часовой пояс) вычисляется автоматически, и записываются локальные дата и время. Эта функция полезна в путешествиях.</p>

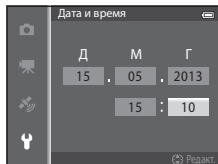

Выбор часового пояса пункта назначения

1 Мульти-selector выберите **Часовой пояс** и нажмите кнопку **OK**.

- Открывается экран **Часовой пояс**.

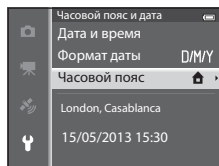

2 Выберите **Пункт назначения** и нажмите кнопку **OK**.

- Дата и время на мониторе изменятся в соответствии с выбранным регионом.

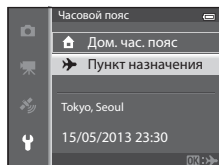

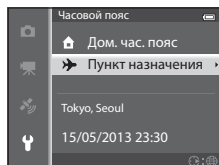

3 Нажмите кнопку **▶**.

- Открывается меню выбора часового пояса.



4 Нажмите кнопку **◀** или **▶**, чтобы выбрать пункт назначения (**Часовой пояс**).

- Отображается разница во времени между домашним часовым поясом и пунктом назначения.
- В регионах, в которых действует режим летнего времени, нажмите **▲**, чтобы активировать функцию летнего времени. Когда эта функция включена, в верхней части монитора появляется символ , и часы переводятся на час вперед. Чтобы отключить функцию летнего времени, нажмите кнопку **▼**.
- Если невозможно выбрать разницу во времени, задайте правильное время с помощью функции **Дата и время**.
- Нажмите кнопку **OK**, чтобы зарегистрировать часовой пояс пункта назначения.
- Если выбран часовой пояс пункта назначения, в режиме съемки на мониторе фотокамеры отображается символ .

 **Домашний часовой пояс**

- Для переключения на домашний часовой пояс выберите **Дом. час. пояс** на шаге 2 и нажмите кнопку **OK**.
- Чтобы сменить домашний часовой пояс, выберите параметр **Дом. час. пояс** на шаге 2 и выполните те же действия, что и при настройке параметра **Пункт назначения**, для выбора домашнего часового пояса.

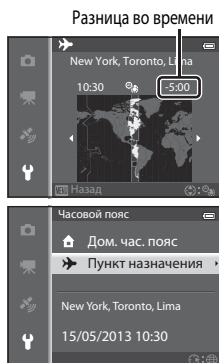

Настройки монитора

Нажмите кнопку MENU → символ меню  (книжка) → Настройка монитора

Функция	Описание
Информация о фото	Выбор информации, которая будет отображаться на мониторе в режимах съемки и просмотра.
Просмотр снимка	Вкл. (настройка по умолчанию): снимок отображается на мониторе сразу же после съемки, а затем монитор возвращается к экрану съемки. Выкл. : снимок не выводится на монитор после съемки.
Яркость	Выбор одного из 5 вариантов яркости монитора. По умолчанию используется настройка 3.

Информация о снимках

Выбор показа или отсутствия показа информации о снимках на экране монитора.

Дополнительные сведения об информации, отображаемой на мониторе, см. в разделе "Экран монитора" (книжка).

	Для съемки	Для просмотра
Показать		
Авто (настройка по умолчанию)	Отображается та же информация, что и в варианте Показать . Если в течение нескольких секунд не выполняются никакие операции, экран переходит в режим Скрыть . После выполнения той или иной операции показ информации будет возобновлен.	
Скрыть		

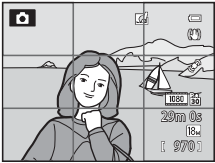
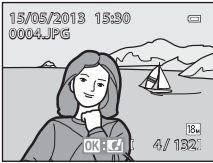
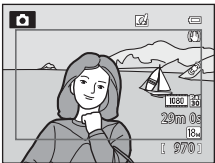
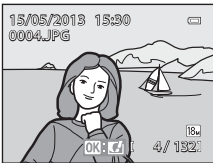
	Для съемки	Для просмотра
Сетка кадрир.+авто	 <p>В дополнение к информации, которая задается для показа функцией Авто, на экран для помощи в съемке выводится сетка кадрирования. Во время видеозаписи сетка кадрирования не показана.</p>	 <p>Отображается та же информация, что и в варианте Авто.</p>
Кадр видео+авто	 <p>В дополнение к информации, которая задается для показа функцией Авто, перед видеозаписью на экран выводится сетка кадрирования видеоролика.</p>	 <p>Отображается та же информация, что и в варианте Авто.</p>

Печать даты (впечатывание даты и времени на снимках)

Нажмите кнопку **MENU** → символ меню  (📖6) → Печать даты







Во время съемки можно впечатывать на снимках дату и время съемки. Эти данные могут быть напечатаны даже на принтерах, не поддерживающих печать даты (52).



Функция	Описание
DATE Дата	На снимках впечатывается дата.
DATE  Дата и время	На снимках впечатывается дата и время.
OFF Выкл. (настройка по умолчанию)	На снимках не впечатывается дата и время.

На мониторе отображается символ текущей настройки, отличной от **Выкл.** (📖8).

Печать даты. Примечания

- Впечатанную дату и время невозможно удалить с изображения. Дату и время также нельзя впечатать после выполнения снимка.
- Впечатывание даты и времени невозможно в следующих случаях.
 - Если задан сюжетный режим  (Ночной пейзаж) (с настройкой **С рук**),  (Ночной портрет) (с настройкой **С рук**),  (Освещение сзади) (с настройкой **HDR Вкл.**), **Спорт**, **Музей**, **Простая панорама**, **Портрет питомца** (с настройкой **Непрерывный**) или **3D-фотосъемка**
 - Если режим **Непрерывная В**, **Непрерывная Н**, **Буфер предв. съемки**, **Непр. В: 120 кадров/с**, **Непр. В: 60 кадров/с** или **BSS** выбран для режима съемки **Непрерывный** (34).
 - Во время записи видео
- Даты, впечатанные на снимках, могут плохо читаться, если для параметра **Режим изображения** (29) выбрано значение **VGA 640x480**. Задайте режим изображения не ниже **2M 1600x1200**.
- При впечатывании даты используется формат даты, определенный в меню настройки **Часовой пояс и дата** параметром (📖20, 68).



Печать даты и задание печати

При печати на DPOF-совместимом принтере, поддерживающем печать даты съемки и информации о снимке, дату и информацию можно напечатать на снимках без впечатанных с помощью функции **Печать даты** даты и времени, пользуясь настройками меню **Задание печати** (51).

Подавл. вибраций

Нажмите кнопку **MENU** → символ меню  (📷) → Подавл. вибраций

Задайте настройку подавления вибраций для фото- или видеосъемки. Это необходимо для корректировки размывания, которое возникает из-за мелких перемещений рук (так называемого "дрожания" фотокамеры), чаще всего при съемке с увеличением или с длинной выдержкой.

Функция	Описание
 Вкл. (гибрид)	<p>При записи с оптической компенсацией "дрожания" фотокамеры во время фотосъемки с использованием метода смещения объектива, а также в перечисленных ниже условиях, также выполняется электронное подавление вибраций с помощью усиления изображения.</p> <ul style="list-style-type: none"> • При выдержке дольше 1/30 секунд в максимальном широкоугольном положении объектива и 1/250 секунд в максимальном телескопическом положении объектива. • Не работает вспышка. • Выбрана настройка Покадровый для параметра Непрерывный. • Отключен автоспуск.
 Вкл. (настройка по умолчанию)	<p>Компенсация "дрожания" фотокамеры с использованием метода смещения объектива. Фотокамера автоматически обнаруживает панорамное движение и корректирует только помехи от вибраций, вызванные дрожанием фотокамеры. Например, при панорамном движении фотокамеры по горизонтали функция подавления вибраций уменьшает негативный эффект только от вертикальных вибраций фотокамеры. Если фотокамера двигается по вертикали, функция подавления вибраций воздействует только на горизонтальные вибрации.</p>
OFF Выкл.	Подавление вибраций выключено.

На мониторе отображается символ текущей настройки, отличной от **Выкл.** (📷8).

- При использовании штатива для обеспечения устойчивости фотокамеры во время съемки задайте для параметра "Подавл. вибраций" значение **Выкл.**

Подавл. вибраций. Примечания

- Сразу же после включения питания или при переходе фотокамеры из режима просмотра в режим съемки дождитесь стабилизации изображения на мониторе, прежде чем начать съемку.
- С учетом характеристик функции подавления вибраций, снимки, отображаемые на мониторе сразу после съемки, могут выглядеть размытыми.
- В некоторых ситуациях подавление вибраций может не полностью устранять последствия дрожания фотокамеры.
- При очень сильном или слабом дрожании фотокамеры корректировка изображений с электронным подавлением вибраций может оказаться невозможной, даже если задана настройка **Вкл. (гибрид)**.
- При очень длительной или очень короткой выдержке электронное подавление вибраций может оказаться невозможным, даже если задана настройка **Вкл. (гибрид)**.
- Если действует электронное подавление вибраций, заданное настройкой **Вкл. (гибрид)**, сохранение изображений происходит дольше, поскольку для корректировки изображений происходит автоматический двухкратный спуск затвора. **Звук затвора** (77) раздается только один раз. Выполняется запись одного кадра.

Обнаруж. движения

Нажмите кнопку MENU → символ меню (📖) → Обнаруж. движения

Включите функцию обнаружения движения для снижения негативного воздействия дрожания фотокамеры и перемещения объекта при фотосъемке.

Функция	Описание
 <p>Авто (настройка по умолчанию)</p>	<p>Если фотокамера обнаруживает движение объекта или дрожание фотокамеры, чувствительность повышается, а выдержка уменьшается, чтобы снизить этот эффект.</p> <p>Тем не менее, функция обнаружения движения не действует в следующих случаях.</p> <ul style="list-style-type: none"> • При срабатывании вспышки • В следующих сюжетных режимах: 🌃 (Ночной пейзаж), 🌃 (Ночной портрет), 🌃 (Освещение сзади), Спорт, Сумерки/рассвет, Музей, Фейерверк, Простая панорама, Портрет питомца, 3D-фотосъемка • Если для параметра Непрерывный (📷34) задано значение Буфер предв. съемки, Непр. В: 120 кадров/с, Непр. В: 60 кадров/с или Мультикадр 16 • Если для параметра Чувствительность (📷37) задано значение, отличное от Авто
<p>OFF Выкл.</p>	<p>Обнаружение движения отключено.</p>

Если выбрано **Авто**, символ этой настройки отображается на мониторе (📖8).

Зеленый символ обнаружения движения загорается, если фотокамера обнаружила вибрацию и уменьшила выдержку.

👍 Обнаружение движения. Примечания

- В некоторых случаях функция обнаружения движения может не полностью устранять последствия дрожания фотокамеры и перемещения объекта.
- Функция обнаружения движения может не сработать, если происходит активное перемещение объекта или если объект слишком темный.
- Сделанные снимки могут оказаться зернистыми.
- Некоторые настройки нельзя применять одновременно с другими функциями. Дополнительные сведения см. в разделе "Функции, которые нельзя использовать в комбинации" (📖64).

АФ-помощь

Нажмите на кнопку **MENU** → символ меню  (📖6) → АФ-помощь

Включение или выключение вспомогательной подсветки АФ, которая поддерживает автофокусировку при плохом освещении.

Функция	Описание
Авто (настройка по умолчанию)	<p>Вспомогательная подсветка АФ включается автоматически при плохом освещении. Дальность действия вспомогательной подсветки составляет около 5,0 м, когда объектив максимально втянут в широкоугольное положение, и около 5,0 м, когда он максимально выдвинут в телескопическое положение.</p> <ul style="list-style-type: none"> Однако при определенных зонах фокусировки и в некоторых сюжетных режимах, таких как Музей (📖40) и Портрет питомца (📖42), вспомогательная подсветка АФ не срабатывает, даже если задан параметр Авто.
Выкл.	<p>Вспомогательная подсветка АФ не включается. Фотокамера может не сфокусироваться при недостаточном освещении.</p>

Цифровой зум

Нажмите на кнопку **MENU** → символ меню (6) → Цифровой зум

Включение и выключение цифрового зума.

Функция	Описание
Вкл. (настройка по умолчанию)	Когда объектив фотокамеры находится в максимальном положении оптического зума, поворот и удержание рычажка зуммирования в направлении T () приводит к включению цифрового зума (25).
Съемка част.матр.	Ограничение увеличения зума до положения индикатора зума. Также цифровой зум ограничивается до диапазона, в котором качество изображения снимка не снижается. <ul style="list-style-type: none"> Цифровой зум недоступен, если выбран размер изображения 4896×3672 ★, 4896×3672, 4864×2736. Эта настройка действует так же, как и настройка Вкл. во время записи видео.
Выкл.	Цифровой зум не активирован.

Цифровой зум. Примечания

- Если используется цифровой зум, фокусировка выполняется по центру кадра.
- В перечисленных ниже режимах съемки цифровой зум использовать нельзя.
 - Если выбран сюжетный режим (Автовыбор сюжета), (Ночной пейзаж), (Ночной портрет), (Освещение сзади) и для параметра **HDR** задано значение **Вкл.**, **Портрет**, **Простая панорама**, **Портрет питомца**, **3D-фотосъемка**.
 - Режим "Интеллект. портрет"
- Некоторые настройки нельзя применять одновременно с другими функциями. Дополнительные сведения см. в разделе "Функции, которые нельзя использовать в комбинации" (64).
- Если применяется цифровой зум, для параметра **Замер экспозиции** (33) устанавливается значение **Центр-взвешенный** или точечный замер (по центру кадра), в зависимости от коэффициента увеличения.

Настройка звука

Нажмите кнопку **MENU** → символ меню (☰) → Настройка звука

Доступны следующие настройки звука.

Функция	Описание
Звук кнопки	<p>Для всех перечисленных ниже настроек звука можно выбрать Вкл. (настройка по умолчанию) или Выкл.</p> <ul style="list-style-type: none"> Звуковой сигнал настройки (раздается после завершения настройки) Звуковой сигнал фокусировки (двойной сигнал раздается после фокусировки фотокамеры на объекте съемки) Звуковой сигнал ошибки (тройной сигнал раздается, если обнаружена ошибка) Стартовые звуковые сигналы выдаются в момент включения фотокамеры.
Звук затвора	<p>Для включения или отключения звука затвора выберите Вкл. (настройка по умолчанию) или Выкл.</p>

Настройка звука. Примечания

- В сюжетном режиме **Портрет питомца**, даже если выбрана настройка **Вкл.**, звук кнопки и звук затвора отключены.
- Даже если выбрано значение **Вкл.**, во время видеозаписи звук затвора отключается.
- Некоторые настройки нельзя применять одновременно с другими функциями. Дополнительные сведения см. в разделе "Функции, которые нельзя использовать в комбинации" (☰64).

Авто выкл.

Нажмите на кнопку **MENU** → символ меню (☰) → Авто выкл.

Если фотокамера включена, и в течение некоторого времени не выполняются никакие операции, монитор выключается для экономии энергии, и фотокамера переходит в режим ожидания (☰19).

В этом меню можно задать время, по истечении которого фотокамера должна переходить в режим ожидания.

Можно выбрать **30 секунд**, **1 минута** (настройка по умолчанию), **5 минут** или **30 минут**.

Настройка "Авто выкл."

- В следующих ситуациях время, по истечении которого фотокамера переходит в режим ожидания, является фиксированным.
 - При отображении меню: 3 минуты (если для параметра "Авто выкл." выбрано значение **30 секунд** или **1 минута**).
 - При показе слайдов: максимум 30 минут
 - Когда подключен сетевой блок питания EH-62F: 30 минут
- Фотокамера не переходит в режим ожидания при передаче изображений с использованием карты Eye-Fi.

Форматирование памяти/карты памяти

Нажмите кнопку **MENU** → символ меню  (📖) → Форматир. памяти/Форматир. карточки

Форматирование внутренней памяти или карты памяти.

Форматирование внутренней памяти или карты памяти приводит к необратимому удалению всех данных. Восстановить удаленные данные невозможно. До начала форматирования убедитесь, что важные снимки перенесены на компьютер.

Форматирование внутренней памяти

Чтобы отформатировать внутреннюю память, извлеките карту памяти из фотокамеры. В меню настройки отобразится пункт **Форматир. памяти**.

Форматирование карт памяти

Карту памяти, вставленную в фотокамеру, можно отформатировать. В меню настройки отобразится пункт **Форматир. карточки**.

Форматирование внутренней памяти и карты памяти

- При форматировании внутренней памяти или карты памяти символы альбомов () заменяются стандартными символами (цифровыми).
- Во время форматирования не выключайте фотокамеру и не открывайте крышку батарейного отсека/гнезда для карты памяти.
- При первой установке в фотокамеру карты памяти, которая ранее использовалась в других устройствах, обязательно отформатируйте ее в этой фотокамере.

Язык/Language

Нажмите кнопку **MENU** → символ меню  (📖) → Язык/Language

Для отображения меню и сообщений фотокамеры можно выбрать один из 34 доступных языков.

Čeština	Чешский	Norsk	Норвежский	عربي	Арабский
Dansk	Датский	Polski	Польский	বাংলা	Бенгальский
Deutsch	Немецкий	Português (BR)	Бразильский португальский	简体中文	Китайский (упрощенное письмо)
English	(настройка по умолчанию)	Português (PT)	Португальский	繁體中文	Китайский (традиционное письмо)
Español	Испанский	Русский	Русский	हिन्दी	Хинди
Ελληνικά	Греческий	Română	Румынский	日本語	Японский
Français	Французский	Suomi	Финский	한국말	Корейский
Indonesia	Индонезийский	Svenska	Шведский	मराठी	Маратхи
Italiano	Итальянский	Tiếng Việt	Вьетнамский	فارسی	Персидский
Magyar	Венгерский	Türkçe	Турецкий	தமிழ்	Тамильский
Nederlands	Нидерландский	Українська	Украинский	తెలుగు	Телугу
				ภาษาไทย	Тайский

Настройки ТВ

Нажмите кнопку **MENU** → символ меню  (□□6) → Настройки ТВ

Регулировка параметров подключения к телевизору.

Функция	Описание
Режим видео	Выберите систему аналогового видеовыхода – NTSC или PAL –, совместимую с телевизором.
HDMI	Выберите разрешение снимка для подключения через разъем HDMI : Автоматически (настройка по умолчанию), 480p , 720p или 1080i . Если выбран параметр Автоматически , выходное разрешение, наиболее подходящее для подключенного телевизора, автоматически выбирается из параметров 480p , 720p и 1080i .
Управл. устр-вом HDMI	Прием или отключение приема сигналов от телевизора при подключении телевизора, соответствующего стандарту HDMI-CEC, с помощью кабеля HDMI. Если выбрано Вкл. (настройка по умолчанию), для управления фотокамерой в режиме просмотра можно использовать телевизионный пульт дистанционного управления. Дополнительные сведения см. в разделе "Использование пульта дистанционного управления телевизором (управление устройством HDMI)" (☞ 21).
Выход HDMI 3D	Выбор метода для вывода 3D-снимков на HDMI-устройства. Выберите Вкл. (настройка по умолчанию) для трехмерного воспроизведения 3D-снимков, сделанных этой фотокамерой, на экране телевизора, подключенного через HDMI.

Зарядка от ПК

Нажмите кнопку **MENU** → символ меню  (📖6) → Зарядка от ПК

Включение или выключение зарядки батареи, установленной в фотокамеру, при подключении фотокамеры к ПК через USB-кабель (📖77).

Функция	Описание
Авто (настройка по умолчанию)	При подключении фотокамеры к работающему компьютеру батарея фотокамеры автоматически заряжается от питания, предоставляемого компьютером.
Выкл.	Батарея фотокамеры не заряжается при подключении фотокамеры к компьютеру.

Подключение фотокамеры к принтеру. Примечания

- Даже если принтер соответствует стандарту PictBridge, при подключении к нему фотокамеры ее батарея не заряжается.
- Если для параметра **Зарядка от ПК** выбрано значение **Авто**, в некоторых случаях печать изображений путем прямого подключения фотокамеры к определенным принтерам становится невозможна. Если при подключении фотокамеры к принтеру и ее включении на мониторе не отображается начальный экран PictBridge, выключите фотокамеру и отключите USB-кабель. Задайте для параметра **Зарядка от ПК** значение **Выкл.** и снова подключите фотокамеру к принтеру.

Зарядка при подключении к ПК. Примечания

- Если подключить к ПК фотокамеру, на которой не выбран язык отображения и не заданы дата и время, батарея не заряжается и передача данных невозможна (📖20). Если батарея часов фотокамеры (📖21) разряжена, прежде чем заряжать ее или передавать изображения путем подключения к ПК необходимо сбросить настройки даты и времени. В подобных случаях следует зарядить фотокамеру с помощью сетевого зарядного устройства EH-70P (📖14), а затем настроить на ней дату и время.
- При выключении фотокамеры зарядка также прекращается.
- Если во время зарядки ПК переходит в спящий режим, зарядка прекращается, и фотокамера может выключиться.
- При отключении фотокамеры от ПК сначала выключите фотокамеру, а затем отсоедините USB-кабель.
- От ПК батарея может заряжаться дольше, чем от сетевого зарядного устройства EH-70P. Если во время зарядки осуществляется передача снимков, зарядка требует больше времени.
- При подключении фотокамеры к ПК может открыться то или иное приложение, установленное на компьютере, например Nikon Transfer 2. Если фотокамера подключена к ПК только для зарядки батареи, закройте приложение.
- При отсутствии обмена данными с ПК в течение 30 минут с момента завершения зарядки батареи фотокамера автоматически выключается.
- В зависимости от характеристик ПК, его настроек, источника и количества выделяемого питания зарядка установленной в фотокамеру батареи путем подключения к ПК может быть невозможна.

Индикатор зарядки

В таблице ниже приведена информация о различных состояниях индикатора зарядки при подключении фотокамеры к ПК.

Функция	Описание
Мигает медленно (зеленым)	Батарея заряжается.
Выкл.	Батарея не заряжается. Если индикатор зарядки перестает медленно мигать (зеленым) и выключается, а индикатор включения питания светится, зарядка завершена.
Мигает быстро (зеленым)	<ul style="list-style-type: none"> • Температура окружающей среды не подходит для зарядки. Заряжайте батарею в помещении, при температуре от 5 °C до 35 °C. • USB-кабель подключен неправильно, или батарея неисправна. Проверьте правильность подключения USB-кабеля и при необходимости замените батарею. • ПК находится в спящем режиме и не подает питание. Выведите ПК из спящего режима. • Зарядка батареи невозможна, поскольку ПК не может обеспечить питание фотокамеры с учетом определенных настроек или характеристик ПК.

Предуп. о закр. глаз

Нажмите на кнопку **MENU** → символ меню (📖6) → Предуп. о закр. глаз

Выберите, следует ли распознавать закрытые глаза при включенной функции обнаружения лиц (📖67) в следующих режимах съемки.

- В следующих сюжетных режимах:
 - (Автовыбор сюжета) (📖34)
 - (Ночной портрет) (если выбрана настройка **Со штатива**) (📖36)
 - **Портрет** (📖38)
- Режим (Авто) (если выбрано значение **Приоритет лица** (38) для параметра **Режим зоны АФ**)

Функция	Описание
Вкл.	Если фотокамера обнаруживает, что фотографируемый человек, возможно, закрыл глаза сразу же после создания снимка при помощи функции распознавания лиц, на мониторе появляется сообщение Кто-то моргнул? Лицо человека, который, как предполагается, моргнул во время съемки, выделяется желтой рамкой. Вы можете проверить снимок и решить, нужно ли повторить съемку.
Выкл. (настройка по умолчанию)	Фотокамера не обнаруживает моргания.

Экран "Кто-то моргнул?"

- Чтобы увеличить лицо человека, который предположительно моргнул, поверните рычажок зуммирования в направлении **T** (📖). Для возврата в режим полнокадрового просмотра поверните рычажок зуммирования в положение **W** (📖).
- Если фотокамера обнаружит, что один или несколько человек закрыли глаза, в режиме увеличения при просмотре для отображения других лиц воспользуйтесь кнопками или .
- Нажмите кнопку , чтобы удалить снимок.
- Нажмите кнопку или спусковую кнопку затвора для возврата к экрану съемки.
- Если в течение нескольких секунд не выполняются никакие действия, фотокамера автоматически возвращается к экрану режима съемки.

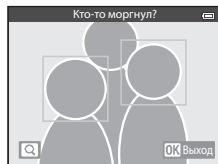

Предуп. о закр. глаз. Примечание

Некоторые настройки нельзя применять одновременно с другими функциями. Дополнительные сведения см. в разделе "Функции, которые нельзя использовать в комбинации" (📖64).

Параметры Wi-Fi (только COOLPIX S9500)

Нажмите кнопку **MENU** → символ меню  → Параметры Wi-Fi

Задайте настройки Wi-Fi (беспроводной локальной сети) для соединения фотокамеры и внешнего устройства.

Функция	Описание
Сеть Wi-Fi	При беспроводном соединении фотокамеры и внешнего устройства задайте для параметра Сеть Wi-Fi значение Вкл. . По умолчанию задано значение Выкл. . Дополнительные сведения см. в разделе "Использование функции Wi-Fi (беспроводной локальной сети) (только COOLPIX S9500)" (📖93).
SSID	Изменение SSID. Заданное здесь значение SSID отображается на внешнем устройстве. Буквенно-цифровое значение SSID может содержать от 1 до 24 символов.
Пров. подл./шифр.	Выберите, следует ли шифровать информацию, которой фотокамера обменивается с подключенным внешним устройством. <ul style="list-style-type: none"> Информация не шифруется, если выбрано Открыто (настройка по умолчанию).
Пароль	Задайте пароль. Буквенно-цифровой пароль может содержать от 8 до 16 символов. <ul style="list-style-type: none"> Если для настройки Пров. подл./шифр. задано значение Открыто, задать пароль невозможно.
Канал	Измените канал, используемый для беспроводного соединения. Если из-за радиопомех, создаваемых другим устройством или радиостанцией, возникают проблемы при подключении к внешнему устройству, перейдите на другой канал и восстановите соединение.
Маска подсети	Задайте маску подсети. <ul style="list-style-type: none"> Настройка по умолчанию: 255.255.255.0. В нормальных условиях используйте настройку по умолчанию.
IP-адрес DHCP-сервера	Выберите IP-адрес сервера DHCP. <ul style="list-style-type: none"> Настройка по умолчанию: 192.168.0.10. В нормальных условиях используйте настройку по умолчанию.
Текущие настройки	Показ текущих настроек. <ul style="list-style-type: none"> Если для настройки Пров. подл./шифр. задано значение Открыто, поле пароля остается незаполненным.
Восстан. завод. настр.	Восстановление настроек Wi-Fi, действующих по умолчанию.

Работа с клавиатурой для ввода текста

Ввод символов для SSID и Пароль

- Нажмите ▲, ▼, ◀ или ▶, чтобы выбрать буквенно-цифровые символы. Нажмите на кнопку **OK**, чтобы ввести выбранный символ в текстовое поле, и переместите курсор к следующей позиции.
- Чтобы поместить курсор в текстовое поле, выберите ← или → на клавиатуре и нажмите кнопку **OK**.
- Чтобы удалить один символ, нажмите кнопку **✖**.
- Чтобы применить заданную настройку, выберите ↵ на клавиатуре и нажмите кнопку **OK**.



Ввод символов для Канал, Маска подсети и IP-адрес DHCP-сервера

- Нажмите ▲ или ▼ для ввода цифр. Чтобы перейти к следующей цифре, нажмите на кнопку ▶ или **OK**. Чтобы вернуться к предыдущей цифре, нажмите на кнопку ◀.
- Чтобы применить заданную настройку, выберите последнюю цифру и нажмите на кнопку **OK**.

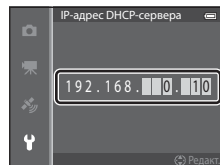



✓ Сеть Wi-Fi. Примечания

Сеть Wi-Fi недоступна в следующих ситуациях:

- Если к фотокамере подсоединен HDMI-, USB- или аудио-/видеокабель
- Если в фотокамеру не вставлена карта памяти
- Если в фотокамеру вставлена карта Eye-Fi
- На мониторе отображается индикатор уровня заряда батареи 

Загрузка Eye-Fi

Нажмите кнопку **MENU** → символ меню  (📖) → Загрузка Eye-Fi





Функция	Описание
 Включить (настройка по умолчанию)	Если в фотокамеру загружена карта Eye-Fi, вы можете выгрузить снимки, снятые на эту фотокамеру, на заданный внешний адрес.
 Выключить	Снимки загружаться не будут.

Карты Eye-Fi. Примечания

- Обратите внимание, что при недостаточной мощности сигнала изображения могут не загружаться, даже если выбрано **Включить**.
- Извлеките карту Eye-Fi из фотокамеры, если в месте вашего нахождения запрещено использование радиоволн. Передача сигналов возможна, даже если выбрана настройка **Выключить**.
- Дополнительные сведения см. в инструкциях к карте Eye-Fi. При возникновении неполадок обратитесь к изготовителю карты.
- С помощью фотокамеры можно активировать и отключать карты Eye-Fi; другие функции Eye-Fi могут быть недоступны.
- Фотокамера несовместима с функцией Endless Memory (неограниченная память). Если эта функция установлена на компьютере, отключите ее. Если функция Endless Memory включена, число сохраненных снимков может отображаться неправильно.
- Карты Eye-Fi предназначены для использования только в стране их приобретения. Соблюдайте все местные нормативы, связанные с эксплуатацией беспроводных устройств.
- При настройке **Включить** разрядка батареи происходит быстрее.

Индикатор связи Eye-Fi

Статус связи карты Eye-Fi, вставленной в фотокамеру, можно проверить на мониторе (📖8).

- : если для параметра **Загрузка Eye-Fi** задано значение **Выключить**.
-  (горит): загрузка Eye-Fi разрешена; ожидание загрузки.
-  (мигает): загрузка Eye-Fi разрешена; выполняется загрузка данных.
- : возникла ошибка. Фотокамера не может управлять картой Eye-Fi.

Полоса изображений

Нажмите кнопку **MENU** → символ меню (📖) → Полоса изображений

Включение или выключение отображения полосы изображений при быстром вращении мультиселектора в режиме полнокадрового просмотра (📖28).

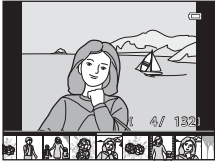
Функция	Описание
Вкл.	<p>При быстром вращении мультиселектора в режиме полнокадрового просмотра снимка в нижней части монитора отображается уменьшенное изображение данного снимка. Можно просматривать уменьшенные изображения предыдущего и следующего снимка, а также выбирать снимки. Отображаемую полосу изображений можно скрыть, нажав кнопку OK.</p> 
Выкл. (настройка по умолчанию)	Выключение полосы изображений.

Отображение полосы изображений. Примечания

- Чтобы полоса изображений отображалась, во внутренней памяти фотокамеры или на карте памяти необходимо сохранить не менее 10 снимков.
- Для режимов просмотра избранных снимков, автосортировки или списка по дате выбранный альбом, категория или дата съемки должны содержать как минимум 10 изображений.
- Если нажатием на кнопку **OK** к отображается каждый снимок, включенный в последовательность (📖11), полоса изображений не отображается.

Сброс всех знач.

Нажмите на кнопку MENU → символ меню  (📖6) → Сброс всех знач.

Если выбрать параметр **Сброс**, настройки фотокамеры возвратятся к значениям по умолчанию.

Базовые функции съемки

Функция	Значение по умолчанию
Режим вспышки (📖50)	Авто
Автоспуск (📖53)	OFF
Режим макросъемки (📖54)	OFF
Регулировка пользовательского слайдера (📖55)	Центр
Поправка экспозиции (📖58)	0.0

Сюжетный режим

Функция	Значение по умолчанию
Меню сюжетов (📖33)	Портрет
Регулировка оттенка в режиме Еда (📖40)	Центр
Простая панорама (📖41)	Нормальная (180°)
Портрет питомца (📖42)	Автосп. для пор. пит.: ON Непрерывный: Непрерывный

Меню режима Ночной пейзаж

Функция	Значение по умолчанию
Ночной пейзаж (📖35)	С рук

Меню ночного портрета

Функция	Значение по умолчанию
Ночной портрет (📖36)	С рук

Меню Освещение сзади

Функция	Значение по умолчанию
HDR (📖37)	Выкл.

Меню режима "Интеллект. портрет"

Функция	Значение по умолчанию
Смягчение тона кожи (👁️43)	Средний уровень
Таймер улыбки (👁️43)	Вкл. (покадровый)
Отслеж. моргания (👁️44)	Вкл.

Меню "Специальн. эффекты"

Функция	Значение по умолчанию
Специальн. эффекты (📖47)	Софт-фильтр

Меню съемки

Функция	Значение по умолчанию
Режим изображения (👁️29)	18M 4896x3672
Баланс белого (👁️31)	Авто
Замер экспозиции (👁️33)	Матричный
Непрерывный (👁️34)	Покадровый
Чувствительность (👁️37)	Авто
Режим зоны АФ (👁️38)	АФ с обнаруж. объекта
Режим автофокуса (👁️41)	Покадровый АФ
Быстрые эффекты (👁️42)	Вкл.

Меню видео

Функция	Значение по умолчанию
Параметры видео (👁️45)	1080P 1080★/30p
Открыть с метражом HS (👁️49)	Вкл.
Режим автофокуса (👁️49)	Покадровый АФ
Подавл. шумов от ветра (👁️50)	Вкл.

Меню параметров GPS (только COOLPIX S9500)

Функция	Значение по умолчанию
Запись данных GPS (🔍59)	Выкл.
Встроить POI (🔍61)	Выкл.
Отобразить POI (🔍61)	Выкл.
Уровень детализации (🔍61)	Уровень 6 (детальный)
Продолжительность записи регистрационных данных (🔍62)	Занос. данн. в жур. 24 ч
Отображение компаса (🔍65)	Выкл.

Меню настройки

Функция	Значение по умолчанию
Экран приветствия (🔍67)	Нет
Информация о фото (🔍70)	Авто
Просмотр снимка (🔍70)	Вкл.
Яркость (🔍70)	3
Печать даты (🔍72)	Выкл.
Подавл. вибраций (🔍73)	Вкл.
Обнаруж. движения (🔍74)	Авто
АФ-помощь (🔍75)	Авто
Цифровой зум (🔍76)	Вкл.
Звук кнопки (🔍77)	Вкл.
Звук затвора (🔍77)	Вкл.
Авто выкл. (🔍77)	1 минута
HDMI (🔍79)	Автоматически
Управл. устр-вом HDMI (🔍79)	Вкл.
Выход HDMI 3D (🔍79)	Вкл.
Зарядка от ПК (🔍80)	Авто
Предуп. о закр. глаз (🔍82)	Выкл.
Сеть Wi-Fi (🔍83) (только модель COOLPIX S9500)	Выкл.
SSID (🔍83) (только модель COOLPIX S9500)	Nikon S9500xxxxxxxx (8-значный серийный номер)
Пров. подл./шифр. (🔍83) (только модель COOLPIX S9500)	Открыто
Пароль: (🔍83) (только модель COOLPIX S9500)	NikonCoolpix

Функция	Значение по умолчанию
Канал (🔍83) (только модель COOLPIX S9500)	6
Маска подсети (🔍83) (только модель COOLPIX S9500)	255.255.255.0
IP-адрес DHCP-сервера (🔍83) (только модель COOLPIX S9500)	192.168.0.10
Загрузка Eye-Fi (🔍85)	Включить
Полоса изображений (🔍86)	Выкл.

Другое

Функция	Значение по умолчанию
Размер бумаги (🔍23, 🔍24)	По умолчанию
Интервал кадров для показа слайдов (🔍54)	3 секунды
Свойства отобр. послед. (🔍58)	Только основной снимок

- Если выбрать **Сброс всех знач.**, из памяти будет также удален номер текущего файла (🔍97). После сброса нумерация продолжается с наименьшего номера, доступного во внутренней памяти или на карте памяти. Если функция **Сброс всех знач.** выполняется после удаления всех снимков из внутренней памяти или с карты памяти (📖29), нумерация файлов со следующего снимка начинается с **0001**.
- Приведенные ниже настройки не изменяются даже после выполнения операции **Сброс всех знач.**
 - **Меню съемки:** предустановленные вручную данные для параметра **Баланс белого** (🔍32)
 - **Меню просмотра:** **Избранные снимки** (🔍5) и **Выбрать основн. снимок** (🔍58)
 - **Меню настройки:** **Часовой пояс и дата** (🔍68), **Язык/Language** (🔍78) и **Режим видео** (🔍79) в **Настройках ТВ**
 - Символ и цвет альбома (🔍7)

Версия прошивки

Нажмите на кнопку **MENU** → символ меню (📖6) → Версия прошивки



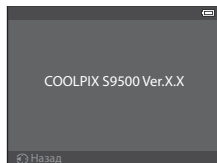

Отображение текущей версии прошивки фотокамеры.





Сообщения об ошибках

В таблице ниже приведены сообщения об ошибках и различные предупреждения, отображаемые на мониторе фотокамеры, а также действия, которые следует предпринять в каждом случае.

Индикация	Причина/решение	
 (мигает)	Не настроены часы. Задайте дату и время.	 68
Батарея разряжена.	Батарея разряжена. Зарядите или замените батарею.	12, 14
Повышается температура батареи. Камера будет выключена.	Слишком высокая температура батареи. Выключите фотокамеру и дайте батарее остыть, а потом возобновите использование. Через 5 секунд после появления этого сообщения монитор выключится, а индикаторы включения питания, АФ/доступа и вспышки начнут мигать. Через 3 минуты после того, как начал мигать индикатор, фотокамера выключится автоматически, но вы можете нажать выключатель питания, чтобы выключить ее вручную.	19
Во избежание перегрева камера будет выключена.	Фотокамера нагрелась изнутри. Она автоматически выключится. Не включайте фотокамеру, пока она не охладится. Затем включите ее снова.	–
 (мигает красным)	Фотокамера не может сфокусироваться. <ul style="list-style-type: none"> • Выполните фокусировку повторно. • Воспользуйтесь блокировкой фокусировки. 	26 68
"Подождите, пока камера закончит запись."	До завершения записи фотокамера не может выполнять другие действия. Подождите, пока сообщение автоматически исчезнет с экрана после окончания записи.	–
Карточка памяти защищена от записи.	Переключатель защиты от записи на карте памяти находится в положении "lock" (блокировка). Переведите переключатель защиты от записи в положение "write" (запись).	–
Недоступно, если карта Eye-Fi заблокирована.	Переключатель защиты от записи на карте Eye-Fi находится в положении "lock" (блокировка). Переведите переключатель защиты от записи в положение "write" (запись).	–
	Ошибка доступа к карте Eye-Fi. <ul style="list-style-type: none"> • Убедитесь, что контакт не загрязнен. • Проверьте правильность установки карты памяти. 	16 16
Эту карточку использовать нельзя	Ошибка доступа к карте памяти. <ul style="list-style-type: none"> • Используйте рекомендованные карты памяти. • Убедитесь, что контакт не загрязнен. 	17 16
Карточка не читается.	<ul style="list-style-type: none"> • Проверьте правильность установки карты памяти. 	16

Индикация	Причина/решение	
Карточка не отформатирована. Отформатировать? Да Нет	Карта памяти не отформатирована для использования с фотокамерой. При форматировании удаляются все данные, сохраненные на карте памяти. Если на карте есть данные, которые нужно сохранить, выберите Нет и выполните резервное копирование данных на компьютер перед форматированием карты памяти. Для запуска процесса форматирования карты выберите Да и нажмите кнопку  .	16
Закончилась память.	Карта памяти переполнена. <ul style="list-style-type: none"> • Выберите режим с уменьшенным размером изображения. • Удалите снимки и видеоролики. • Вставьте другую карту памяти. • Извлеките карту памяти и используйте внутреннюю память. 	 29 29, 87 16 17
Снимок нельзя сохранить.	Ошибка при записи снимка. Форматирование внутренней памяти или карты памяти.	 78
	Закончились свободные номера файлов. Замените карту памяти или отформатируйте внутреннюю память/карту памяти.	16,  78
	Снимок нельзя использовать в качестве экрана приветствия.	 67
	Для сохранения копии не хватает места. Удалите снимки с носителя данных.	29
Альбом полон. Нельзя добавлять изображения.	В альбом уже добавлено 200 снимков. <ul style="list-style-type: none"> • Удалите снимки из альбома. • Добавьте снимок в другой альбом. 	 6  5
На сделанном снимке обнаружено моргание.	Возможно, во время съемки кто-то закрыл глаза. Результаты можно проверить в режиме просмотра.	 44
Невозможно создать панораму. Невозможно создать панораму. Панор. камеру только в 1 направ. Невозможно создать панораму. Панорамир. камеру медленнее.	Невозможно выполнить съемку в режиме Простая панорама . Простая панорама Съемка в режиме невозможна в следующих ситуациях: <ul style="list-style-type: none"> • Если съемка не завершилась в течение определенного периода времени. • Если фотокамера движется слишком быстро. • Если фотокамера расположена под углом к направлению съемки панорамы. 	 2
Не удалось выполнить съемку	Не выполнена съемка первого изображения для фотографии 3D. <ul style="list-style-type: none"> • Попробуйте выполнить съемку еще раз. • В некоторых условиях съемки, например при съемке движущегося, темного или низкоконтрастного объекта, снимок может не получиться. 	43 –

Индикация	Причина/решение	
Не удалось сделать второй снимок	При создании 3D-снимков второй снимок может не получиться. <ul style="list-style-type: none"> • Попробуйте выполнить съемку еще раз. Сделав первый снимок, переместите фотокамеру по горизонтали и разместите объект в кадре по направляющей. • В некоторых условиях съемки, например при съемке движущегося, темного или низкоконтрастного объекта, второй снимок может не получиться. 	43 –
Не удалось сохранить 3D-изображение	Сбой сохранения 3D-снимков. <ul style="list-style-type: none"> • Попробуйте выполнить съемку еще раз. • Удалите ненужные снимки. • В некоторых условиях съемки, например при съемке движущегося, темного или низкоконтрастного объекта, 3D-снимок может не получиться, в результате чего произойдет сбой сохранения. 	43 29 –
Звуковой файл сохранить нельзя.	К этому файлу невозможно прикрепить звуковую заметку. <ul style="list-style-type: none"> • Звуковые заметки нельзя прикреплять к видеороликам. • Выберите снимок, сделанный с помощью этой фотокамеры. 	–  56
Снимок изменить невозможно.	Не удастся отредактировать выбранный снимок. <ul style="list-style-type: none"> • Подтвердите наличие условий, необходимых для редактирования. • Эти функции нельзя использовать для видеороликов. 	 14 –
Видео записать нельзя.	Ошибка времени ожидания в процессе записи видеоролика. Используйте карту памяти с более высокой скоростью записи.	17
В памяти нет снимков.	Снимки во внутренней памяти фотокамеры или на карте памяти отсутствуют. <ul style="list-style-type: none"> • Чтобы просмотреть снимки, сохраненные во внутренней памяти, извлеките карту памяти. • Чтобы скопировать изображения из внутренней памяти на карту памяти, нажмите на кнопку MENU и выберите Копирование в меню просмотра. 	17  57
Файл не является снимком.	Файл создан не с помощью фотокамеры COOLPIX S9500/S9400. Этот файл нельзя просмотреть на этой фотокамере.	–
Этот файл просмотреть нельзя.	Для просмотра этого файла следует использовать компьютер или устройство, на котором он был создан.	–
Все снимки скрыты.	Отсутствуют доступные снимки для показа слайдов.	–
Этот снимок нельзя стереть.	Изображение защищено. Отключите защиту.	 55
Пункт назначения находится в текущем часовом поясе.	Место назначения находится в домашнем часовом поясе.	–

Индикация	Причина/решение	
Диск выбора режимов в неправильном положении.	Диск выбора режимов находится в промежуточном положении между двумя режимами. Поверните диск выбора режимов в нужное положение.	22
Ошибка объектива	Произошла ошибка объектива. Выключите фотокамеру и включите ее снова. Если ошибка не устранена, обратитесь к продавцу или в сервисный центр компании Nikon.	19
Ошибка передачи данных	При обмене данными с принтером произошла ошибка. Выключите фотокамеру и снова подсоедините USB-кабель.	 22
Ошибка системы	Ошибка во внутренних схемах фотокамеры. Выключите фотокамеру, извлеките и снова установите батарею. Включите фотокамеру. Если ошибка не устранена, обратитесь к продавцу или в сервисный центр компании Nikon.	19
Данные GPS недоступны.	(Только COOLPIX S9500) Часы фотокамеры настроены неправильно. Измените настройки местоположения или времени и определите местоположение еще раз.	–
На карточке не найден файл A-GPS	(Только COOLPIX S9500) На карте памяти не найден файл A-GPS для обновления. Проверьте следующее. <ul style="list-style-type: none"> • Установлена ли в фотокамеру карта памяти • Сохранен ли на карте памяти файл A-GPS • Не является ли файл A-GPS на карте памяти более новым, чем файл A-GPS, сохраненный в фотокамере • Является ли файл A-GPS действующим на данный момент 	–
Обновление не удалось	(Только COOLPIX S9500) Файл A-GPS невозможно обновить. Файл A-GPS может быть поврежден. Повторно загрузите данный файл с веб-сайта.	 60
Не удастся сохранить на карточку	Карта памяти не установлена. Вставьте карту памяти.	16
	(Только COOLPIX S9500) В журнале уже сохранены данные о 36 событиях за один день. (Только COOLPIX S9500) В журнале уже сохранены данные о 100 событиях за один день. Удалите с карты памяти данные журнала, которые больше не нужны, или замените карту памяти.	–  64
Невозможно скорректировать компас	(Только COOLPIX S9500) Невозможно настроить электронный компас. Выйдя на открытое пространство, опишите фотокамерой восьмерку, поворачивая руку таким образом, чтобы фотокамера была направлена вперед и назад, вправо и влево или вверх и вниз.	 65

Индикация	Причина/решение	
Карточка памяти извлечена. Сеть Wi-Fi отключена.	(Только COOLPIX S9500) Носитель информации внешнего устройства или карта памяти фотокамеры были извлечены, когда между фотокамерой и внешним устройством было установлено беспроводное соединение. Беспроводное соединение прервано. Установите носитель информации внешнего устройства или карту памяти фотокамеры и восстановите соединение.	94
Нет доступа	(Только COOLPIX S9500) Не принимаются сигналы связи от внешнего устройства. Установите беспроводное соединение внешнего устройства с фотокамерой.	94
Не удалось подключиться	(Только COOLPIX S9500) Соединение было прервано во время приема сигналов связи от внешнего устройства. Перейдите на канал связи с другим номером, используя опцию Канал в пункте Параметры Wi-Fi меню настроек для восстановления беспроводного соединения.	94,  83

Индикация	Причина/решение	
Ошибка принтера. Проверьте состояние принтера.	Ошибка принтера Проверьте принтер. После решения проблемы выберите Продолжить и нажмите кнопку  для возобновления печати.*	–
Ошибка печати: проверьте бумагу	Бумага выбранного размера не загружена. Загрузите бумагу выбранного размера, выберите Продолжить и нажмите кнопку  для возобновления печати.*	–
Ошибка печати: застывание бумаги	В принтере застряла бумага. Извлеките застрявшую бумагу, выберите Продолжить и нажмите кнопку  , чтобы продолжить печать.*	–
Ошибка печати: закончилась бумага	В принтере нет бумаги. Загрузите бумагу выбранного размера, выберите Продолжить и нажмите кнопку  для возобновления печати.*	–
Ошибка печати: проверьте чернила	Ошибка подачи чернил Проверьте чернила, выберите Продолжить и нажмите кнопку  , чтобы продолжить печать.*	–
Ошибка печати: закончились чернила	Картридж для чернил пуст. Замените картридж, выберите Продолжить и нажмите кнопку  , чтобы продолжить печать.*	–
Ошибка печати: поврежден файл	Произошла ошибка, вызванная файлом изображения. Выберите Отмена и нажмите кнопку  , чтобы отменить печать.	–

* Дополнительные сведения и инструкции см. в документации, поставляемой с принтером.

Имена файлов и папок

Имена файлов, назначаемые снимкам, видеороликам и звуковым заметкам, имеют следующий формат.

Имя файла : DSCN0001.JPG

(1) (2) (3)

(1) Идентификатор	Не отображается на мониторе фотокамеры.	
	DSCN	Оригинальные снимки, видеоролики
	SSCN	Уменьшенные копии
	RSCN	Кадрированные копии
	FSCN	Снимки, созданные с помощью функций редактирования, отличных от функций кадрирования и уменьшенного снимка*, и видеоролики, созданные с помощью функций редактирования видео
(2) Номер файла	Присваивается автоматически в порядке возрастания, от "0001" до "9999". <ul style="list-style-type: none">• Когда нумерация файлов в папке достигнет 9999, будет создана новая папка, и нумерация файлов снова начнется с "0001".	
(3) Расширение	Обозначает тип файла.	
	.JPG	Снимки в формате JPEG
	.MOV	Видеоролики
	.WAV	Звуковые заметки <ul style="list-style-type: none">• Файлы звуковых заметок имеют те же идентификаторы и номера файлов, что и снимки, к которым они прикреплены.
	.MPO	3D-изображения

* Включает экспресс-эффекты (□□32) режима  (авто)

Имя папки : 100NIKON

(1) (2)

(1) Номер папки	Присваивается автоматически в порядке возрастания, от "100" до "999". <ul style="list-style-type: none">• Новая папка создается в следующих ситуациях:<ul style="list-style-type: none">- Когда количество файлов в папке достигает 200.- Когда нумерация файлов в папке достигает 9999.
(2) Имя папки	NIKON

Примечания

- Если файлы снимков или звуковых заметок копируются из/во внутреннюю память или с/на карту памяти (📷57), имя файла составляется по следующему правилу:
 - Выбранные снимки:
Файлы, скопированные с помощью функции выбора изображений, копируются в текущую папку (или в папку, которая будет использоваться для последующих снимков), где им присваиваются номера файлов в порядке возрастания, начиная с самого большого номера файла в памяти.
 - Все снимки:
Файлы, скопированные с помощью функции выбора всех изображений, и папка копируются совместно. Номера папок присваиваются в порядке возрастания, начиная с самого большого номера папки на целевом носителе. Имена файлов не меняются.
- Если текущая папка имеет номер 999, если в ней 200 файлов или если какой-либо файл обладает номером 9999, дальнейшая съемка будет невозможна. Необходимо отформатировать внутреннюю память или карту памяти (📷78) либо установить новую карту памяти.

Журналы данных GPS, сохраняемые на картах памяти

Данные журнала временно сохраняются в папке "NCFL".

- Имена файлов состоят из буквы "N", даты (последние две цифры, обозначающие год, месяц и день, в формате ГГММДД), идентификационного номера (от 0 до 9 и от A до Z) и "расширения (.log)".
Например: первый журнал GPS, записанный 15 мая 2013 г.:
N1305150.log
- Можно записать до 36 файлов в день, емкость карты памяти: до 100 файлов.

Дополнительные принадлежности

Зарядное устройство	Зарядное устройство MH-65 (Продолжительность зарядки полностью разряженной батареи: прибл. 2 часа 30 минут)
Сетевой блок питания	<p>Сетевой блок питания EH-62F (подсоедините, как показано на рисунке)</p> <p>1 2 3</p>  <p>Совместите шнур разъема питания с пазом и установите сетевой блок питания. Перед закрытием крышки батарейного отсека/гнезда для карты памяти совместите шнур разъема питания с пазом в батарейном отсеке. Если часть шнура выступает наружу из пазов, при закрытии крышки это может привести к повреждению крышки или шнура.</p>

Актуальную информацию о принадлежностях для фотокамеры COOLPIX S9500/S9400 см. на наших веб-сайтах или в каталогах продукции.



A series of horizontal dashed lines spanning the width of the page, intended for handwriting practice. There are 15 lines in total, starting from the top right and extending to the bottom left.



Технические примечания и предметный указатель

Уход за изделиями.....	2
Фотокамера.....	2
Батарея.....	3
Сетевое зарядное устройство.....	4
Карты памяти.....	5
Уход за фотокамерой.....	6
Чистка.....	6
Хранение.....	6
Поиск и устранение неисправностей.....	7
ЛИЦЕНЗИОННЫЙ ДОГОВОР С ПОЛЬЗОВАТЕЛЕМ О ГЕОГРАФИЧЕСКИХ НАИМЕНОВАНИЯХ (COOLPIX S9500)	15
Технические характеристики	19
Поддерживаемые стандарты.....	23
Алфавитный указатель.....	26

Уход за изделиями

Фотокамера

Чтобы обеспечить длительный срок службы цифровой фотокамеры Nikon, необходимо соблюдать следующие меры предосторожности при ее использовании и хранении.

Перед использованием фотокамеры внимательно прочтите и примите к сведению предупреждения, изложенные в разделе "Меры предосторожности" (vi - viii).

Храните устройство в сухом месте

При попадании фотокамеры в воду или под воздействием высокой влажности фотокамера выходит из строя.

Не бросайте фотокамеру

Изделие может выйти из строя, если подвергать его сильным ударам или тряске.

Осторожно обращайтесь с объективом и подвижными частями фотокамеры

Не прилагайте чрезмерных усилий к объективу, крышке объектива, монитору, гнезду для карточки памяти и батарейному отсеку. Эти элементы легко повредить. Приложение усилий к крышке объектива может привести к повреждению объектива или неисправности фотокамеры.

Не направляйте объектив на источники яркого света в течение длительного времени

Не направляйте объектив на солнце и другие источники яркого света в течение длительного времени при использовании и хранении фотокамеры. Яркий свет может ухудшить качество работы датчика изображения и привести к появлению на фотографиях белых размытых участков.

Не допускайте попадания изделия в зону действия сильных магнитных полей

Не используйте и не храните фотокамеру вблизи приборов, создающих сильное электромагнитное излучение. Мощный статический заряд и магнитные поля, создаваемые другим оборудованием, например, радиопередатчиками, могут создать помехи в работе монитора, повредить данные, сохраненные на карте памяти и повлиять на работу внутренних элементов.

Избегайте резких изменений температуры

Резкие изменения температуры, например при входе в холодную погоду в теплое помещение или выходе из него, могут вызвать появление конденсата внутри фотокамеры. Для защиты от появления конденсата заранее поместите фотокамеру в чехол или закрытый полиэтиленовый пакет.

Выключите фотокамеру перед извлечением или отсоединением источника питания или карты памяти

Не извлекайте батарею, если фотокамера включена или выполняется сохранение или удаление изображений.

Принудительное отключение питания в этих случаях может привести к потере данных или повреждению внутренней памяти фотокамеры и ее электронных схем.

Монитор. Примечания

- Мониторы и электронные видеодискеты изготавливаются с очень высокой точностью; как минимум, 99,99% пикселей эффективны, и лишь не более 0,01% пикселей отсутствуют или дефектны. В связи с этим, хотя такие дисплеи и могут содержать постоянно светящиеся пиксели (белые, красные, синие или зеленые) или пиксели, которые никогда не горят (черные), это не является признаком неисправности и не влияет на качество снимков, записанных с помощью данного устройства.
- С учетом технических характеристик мониторов OLED, длительный или многократный показ одинаковой заставки или изображения может привести к выгоранию экрана. На выгорание экрана указывает снижение яркости изображения на некоторых участках или появление пятен и крапинок. В некоторых случаях выгорание экрана не устраняется. Однако это никак не влияет на качество снимков. Чтобы исключить возможность выгорания экрана, не задавайте более высокую чем необходимо яркость экрана и не открывайте на длительное время одну и ту же экранную заставку или изображение.
- При ярком освещении изображение на мониторе иногда бывает трудно рассмотреть.
- Монитор оснащен светодиодной подсветкой. При снижении яркости монитора или появлении мерцания на нем обратитесь в авторизованный сервисный центр Nikon.

Батарея

- Перед использованием батареи внимательно прочтите и примите к сведению предупреждения, изложенные в разделе "Меры предосторожности" (vi – viii).
- Проверяйте уровень заряда батареи перед использованием фотокамеры; при необходимости замените или зарядите батарею. Не продолжайте зарядку полностью заряженной батареи, поскольку это ухудшит качество ее работы. При съемке важных мероприятий по возможности имейте при себе полностью заряженную запасную батарею.
- Не используйте батарею, если окружающая температура ниже 0 °C или выше 40 °C.
- Перед использованием заряжайте батарею в помещении, при температуре от 5 °C до 35 °C.
- При температуре батареи от 0 °C до 10 °C или от 45 °C до 60 °C ее зарядная емкость может ухудшиться.
- Батарею не допускается заряжать при температурах ниже 0 °C или выше 60 °C.
- Обратите внимание: в процессе работы батарея может нагреваться; перед зарядкой подождите необходимое время, чтобы батарея остыла. Несоблюдение этих мер предосторожности может привести к повреждению батареи, ухудшению качества ее работы или эффективности зарядки.
- При низких температурах воздуха емкость батарей, как правило, снижается. Перед съемкой в холодную погоду обязательно зарядите батарею полностью. Храните запасные батареи в теплом месте и при необходимости замените батарею. После согревания холодная батарея может частично восстановить заряд.
- Грязь на клеммах батареи может нарушить нормальную работу фотокамеры. Если клеммы батареи загрязнены, оботрите их сухой чистой тканью.

- Если батарея не будет использоваться в течение некоторого времени, вставьте ее в фотокамеру, разрядите, а затем извлеките и поместите на хранение. Батареи следует хранить в прохладном месте при температурах от 15 °C до 25 °C. Не храните батареи при высоких или очень низких температурах.
- Обязательно извлекайте неиспользуемую батарею из фотокамеры или зарядного устройства. Если неиспользуемая батарея вставлена в фотокамеру, незначительное потребление тока происходит постоянно. Это может привести к интенсивной разрядке и полной неработоспособности батареи. Включение и выключение фотокамеры, в которую вставлена полностью разряженная батарея, может сократить срок службы батареи. Перед использованием батареи проверьте уровень заряда и, если он низкий, зарядите ее.
- Подзаряжайте батареи как минимум один раз в полгода и полностью разряжайте перед длительным хранением.
- После извлечения батареи из фотокамеры или зарядного устройства наденьте на нее защитную крышку и поместите в прохладное место для хранения.
- Заметное уменьшение времени, в течение которого полностью заряженная батарея удерживает заряд, когда ее используют при комнатной температуре, означает, что батарею необходимо заменить. Приобретите новую батарею EN-EL12.
- Если батарея быстро разряжается, замените ее. Использованные батареи являются ценным вторичным сырьем. Сдавайте их в переработку в соответствии с установленными правилами утилизации.

Сетевое зарядное устройство

- Перед использованием сетевого зарядного устройства обязательно прочитайте и соблюдайте предупреждения в разделе "Меры предосторожности" (📖vi – viii).
- Сетевое зарядное устройство EN-70P предназначено для использования только с совместимыми устройствами. Не используйте его с устройствами другой марки или модели.
- Модель EN-70P совместима с источниками переменного тока 100-240 В, 50/60 Гц. Находясь в других странах, при необходимости используйте сетевой адаптер (его можно приобрести в свободной продаже). Обратитесь за дополнительной информацией о штекерах сетевого блока питания переменного тока в туристическую фирму.
- Ни при каких обстоятельствах не пользуйтесь сетевыми адаптерами любых других марок или моделей кроме сетевого зарядного устройства EN-70P или адаптера USB-AC. Несоблюдение этой меры предосторожности может привести к перегреву или повреждению фотокамеры.

Карты памяти

- Используйте только карты памяти Secure Digital. См. раздел "Рекомендованные карты памяти" (📖17).
- При использовании карты памяти всегда следуйте требованиям, указанным в документации по карте памяти.
- Не наклеивайте на карту памяти ярлыки и наклейки.
- Не форматируйте карту памяти на компьютере.
- Если вы в первый раз используете карту памяти, которая ранее использовалась в другом устройстве, обязательно отформатируйте ее в фотокамере.
Если используется новая карта памяти, рекомендуется в первый раз отформатировать ее в фотокамере.
- При форматировании с карты памяти удаляются все содержащиеся на ней данные. До начала форматирования убедитесь, что важные снимки перенесены на компьютер.
- Если при установке в фотокамеру карты памяти появляется сообщение "Карточка не отформатирована. Отформатировать?", карту памяти следует отформатировать. Если на карте памяти содержатся снимки, которые вы бы не хотели утратить, выберите **Нет** и сохраните требуемые снимки на компьютере перед форматированием карты. Для запуска процесса форматирования карты выберите **Да** и нажмите кнопку **OK**.
- Во время форматирования, записи или удаления данных с карты памяти и передачи данных на компьютер недопустимы следующие действия. Нарушение этого требования может привести к потере данных либо к повреждению фотокамеры и карты памяти.
 - Открытие батарейного отсека/крышки гнезда карты памяти для извлечения батареи или карты памяти.
 - Выключите фотокамеру
 - Отсоедините сетевой блок питания

Уход за фотокамерой

Чистка

Объектив	Не прикасайтесь пальцами к стеклянным деталям объектива. Пылинки и ворсинки следует сдувать (обычно это делается с помощью небольшого устройства с резиновой грушей на одном конце; когда ее сжимают, на другом конце образуется струя воздуха). Для удаления отпечатков пальцев, масляных пятен или других загрязнений, которые не могут быть удалены продуванием воздуха с помощью груши, аккуратно протрите объектив сухой мягкой тканью или тканью для очищения очков круговыми движениями, начиная от центра объектива и перемещаясь к его краю. При чистке не применяйте чрезмерные усилия и не используйте грубый материал. Несоблюдение этого требования может привести повреждениям или неполадкам. Если таким образом очистить объектив также не удастся, протрите его тканью, слегка смоченной жидкостью для чистки линз.
Монитор	Удалите пыль или грязь продуванием воздухом. Для удаления отпечатков пальцев, масляных пятен или других загрязнений аккуратно протрите монитор сухой мягкой тканью или тканью для очищения очков. При чистке монитора не применяйте чрезмерные усилия и не используйте грубый материал. Несоблюдение этого требования может привести повреждениям или неполадкам.
Корпус	Удалите пыль и грязь продуванием воздухом, после чего протрите мягкой сухой тканью. После использования фотокамеры на пляже или в условиях повышенной запыленности полностью удалите песок, пыль и соль тканью, немного смоченной в чистой воде, и оботрите насухо. Помните, что гарантийные обязательства не распространяются на повреждения, вызванные проникновением инородных веществ внутрь фотокамеры.

Не используйте для чистки летучие органические растворители, такие как спирт, разбавитель, химические моющие средства, антикоррозийные вещества или противобуляющие средства.

Хранение

Извлекайте батарею, если не предполагается использование фотокамеры на протяжении длительного времени. Не храните фотокамеру рядом с нафталиновыми или камфорными средствами против моли или в местах, которые:

- Находятся рядом с оборудованием, создающим сильные электромагнитные поля, таким как телевизор или радиоприемник;
- Подвергаются воздействию температуры ниже -10°C или выше 50°C
- Помещения с плохой вентиляцией или влажностью более 60%

Для защиты от влаги и плесени вынимайте фотокамеру из места хранения хотя бы раз в месяц. Включите фотокамеру, несколько раз спустите затвор, после чего снова поместите ее на хранение.

Для обеспечения правильных условий хранения батареи обязательно прочитайте и обеспечьте соблюдение предупреждений, изложенных в главе "Батарея" (🔋:3) раздела "Уход за изделиями".









Поиск и устранение неисправностей

Прежде чем обращаться к продавцу или представителю компании Nikon, просмотрите приведенный ниже перечень наиболее распространенных неисправностей. Дополнительные сведения можно найти на страницах, номера которых приведены в столбце справа.

- Дополнительные сведения см. в разделе "Сообщения об ошибках" (🔍91).









Неполадки с питанием, монитором и настройками

Неисправность	Причина/решение	
Фотокамера включена, но не реагирует.	<ul style="list-style-type: none"> • Дождитесь окончания записи. • Если проблема не устраняется, выключите фотокамеру. Если фотокамера не выключается, извлеките и снова вставьте батарею или аккумулятор, или если используется сетевой блок питания, выньте и снова подсоедините сетевой блок питания. <p>Имейте в виду, что хотя любые записываемые на данный момент данные будут потеряны, данные, которые уже были записаны не будут затронуты при извлечении батареи или отключении источника питания.</p>	– 19
Невозможно зарядить батарею, установленную в фотокамеру.	Проверьте все подключения.	12
Батарею не удается зарядить путем подключения фотокамеры к ПК.	<ul style="list-style-type: none"> • В меню настройки для параметра Зарядка от ПК выбрано значение Выкл. • Когда фотокамера заряжается через ПК, при выключении фотокамеры зарядка батареи прекращается. • Когда фотокамера заряжается через ПК, при переходе ПК в спящий режим зарядка батареи прекращается, и фотокамера может выключиться. • При некоторых характеристиках, настройках и состояниях ПК зарядка батареи фотокамеры через ПК невозможна. 	98, 🔍80 🔍80 🔍80 –
Не удается включить фотокамеру.	Батарея разряжена.	18
Фотокамера выключается без предупреждения.	<ul style="list-style-type: none"> • Батарея разряжена. • Если в течение некоторого времени не выполняются никакие операции, функция автоматического выключения выключает фотокамеру для уменьшения энергопотребления. • Фотокамера выключается при подключении сетевого зарядного устройства к включенной фотокамере. • При отключении USB-кабеля, подключенного к ПК или принтеру, фотокамера выключается. Подключите USB-кабель повторно. • Фотокамера нагрелась изнутри. Выключите фотокамеру и не включайте ее, пока она не охладится. • При низкой температуре фотокамера и батарея иногда не работают надлежащим образом. 	18 19 14 77, 80, 🔍22 – 🔍3

Неисправность	Причина/решение	
Отсутствует индикация на мониторе.	<ul style="list-style-type: none"> • Фотокамера выключена. • Батарея разряжена. • Фотокамера перешла в режим ожидания для уменьшения энергопотребления: Нажмите выключатель питания, спусковую кнопку затвора, кнопку  или  (кнопку видеосъемки ) либо поверните диск выбора режимов. • Если мигает индикатор вспышки, подождите, чтобы вспышка зарядилась. • Фотокамера подключена к компьютеру с помощью USB-кабеля. • Фотокамера подключена к телевизору через аудио-/видеокабель или через кабель HDMI. • Между фотокамерой и внешним устройством устанавливается соединение Wi-Fi, используется дистанционное управление фотокамерой. 	19 18 19 50 77, 80 77,  80 93
Изображение на мониторе трудно рассмотреть.	<ul style="list-style-type: none"> • Настройте яркость монитора. • Монитор загрязнен. Очистите монитор. 	96,  70  6
Неправильные дата и время записи.	<ul style="list-style-type: none"> • Если внутренние часы фотокамеры не настроены (во время съемки мигает индикатор "Дата не установлена"), дата и время на снимках записываются как "00/00/0000 00:00" а на видеороликах – как "01/01/2013 00:00". Установите правильные дату и время, используя пункт Часовой пояс и дата в меню настройки. • Часы фотокамеры не настолько точны, как обычные часы (например наручные). Регулярно сверяйте часы фотокамеры с более точными часами и подстраивайте их при необходимости. 	20, 96,  68 96,  68
На мониторе не отображается информация.	В меню настройки в пункте Настройка монитора для параметра Информация о фото выбрано значение Скрыть .	96  70
Функция Печать даты недоступна.	В меню настройки не заданы настройки Часовой пояс и дата .	20, 96,  68
Дата не появляется на фотоснимках даже после включения Печать даты .	<ul style="list-style-type: none"> • Выбран режим съемки, не поддерживающий впечатывание даты. • Другая заданная функция ограничивает впечатывание даты. • Впечатывание даты в видеоролик невозможно. 	96,  72 64 –
При включении фотокамеры отображается экран настройки часового пояса и даты.	Батарея часов разряжена; для всех настроек установлены значения по умолчанию.	21
Настройки фотокамеры сброшены.		











Неисправность	Причина/решение	
Монитор выключается, и индикатор включения быстро мигает.	Слишком высокая температура батареи. Выключите фотокамеру и дайте батарее остыть, а потом возобновите использование. Через 3 минуты после того, как начал мигать индикатор, фотокамера выключится автоматически, но вы можете нажать выключатель питания, чтобы выключить ее вручную.	19
Температура фотокамеры повышается.	При длительном использовании ряда функций, например, при видеозаписи или пересылке изображений с использованием карты Eye-Fi, а также при высокой температуре воздуха температура фотокамеры может повыситься. Это не свидетельствует о неисправности.	84

Неполадки при съемке



Неисправность	Причина/решение	
Не удается перейти в нужный режим съемки.	Отключите кабель HDMI или USB-кабель.	77, 80,  20,  22
Снимки не создаются.	<ul style="list-style-type: none"> Если фотокамера находится в режиме просмотра, нажмите кнопку  спусковую кнопку затвора или кнопку  (кнопку видеосъемки ). При отображении меню нажмите кнопку MENU. Батарея разряжена. Если мигает индикатор вспышки, подождите, чтобы вспышка зарядилась. Между фотокамерой и внешним устройством устанавливается соединение Wi-Fi, используется дистанционное управление фотокамерой. 	28 6 18 50 93
3D-фотосъемка невозможна.	В некоторых условиях съемки, например при съемке движущегося, темного или низкоконтрастного объекта, второй снимок может не получиться или 3D-снимок может не сохраниться.	–
Фотокамера не может сфокусироваться.	<ul style="list-style-type: none"> Объект съемки находится слишком близко от фотокамеры. Попробуйте выполнить фотосъемку в режиме макросъемки, в режиме  (Автовыбор сюжета) или Макро. Фокусировка производится по одному из объектов, с которыми автоматическая фокусировка работает некорректно. Установите для параметра АФ-помощь в меню настройки значение Авто. Объект съемки находился вне зоны фокусировки, когда спусковая кнопка затвора была нажата наполовину. Выключите фотокамеру и включите ее снова. 	34, 39, 54 68 97,  75 26, 62 19
При съемке на мониторе возникают цветные полосы.	Цветные полосы могут возникать при съемке объектов, состоящих из нескольких одинаковых сегментов (например, жалюзи); это не является неисправностью. На фотоснимках и видеороликах цветных полос не будет. Однако при использовании параметра Непр. В: 120 кадров/с, HS 240/8x или HS 480/4x на снимках и видеороликах могут появляться цветные полосы.	–





Поиск и устранение неисправностей





Неисправность	Причина/решение	
Снимки смазаны.	<ul style="list-style-type: none"> Используйте вспышку. Используйте функции подавления вибраций или обнаружения движения. Используйте функцию BSS (Выбор лучшего снимка). Для стабилизации фотокамеры используйте штатив (для улучшения результатов воспользуйтесь автоспуском). Задайте более высокую чувствительность и возобновите съемку. 	50 97, 97 62 53 62, 
Яркие точки на снимках, сделанных со вспышкой.	Вспышка отражается от взвешенных в воздухе частиц. Задайте для вспышки режим  (выкл.).	51
Вспышка не срабатывает.	<ul style="list-style-type: none"> Вспышка находится в режиме  (выкл.). Выбран режим съемки, в котором вспышка не срабатывает. Другие заданные функции ограничивают использование вспышки. 	51 59 64
Цифровой зум недоступен.	<ul style="list-style-type: none"> В меню настройки для параметра Цифровой зум выбрано значение Выкл. или Съемка част.матр. В перечисленных ниже режимах съемки цифровой зум использовать нельзя. <ul style="list-style-type: none"> Если выбран сюжетный режим  (Автовывбор сюжета),  (Ночной пейзаж),  (Ночной портрет),  (Освещение сзади) и для параметра HDR задана настройка Вкл., Портрет, Простая панорама, Портрет питомца или 3D-фотосъемка. Режим "Интеллект. портрет" Выбраны другие функции, ограничивающие использование цифрового зума. 	97 34, 35, 36, 37, 38, 41, 42, 43 45 64
Функция Режим изображения недоступна.	<ul style="list-style-type: none"> Другие заданные функции ограничивают работу функции Режим изображения. Если в качестве сюжетного режима выбрано Простая панорама или 3D-фотосъемка, применяется фиксированный размер изображения. 	64 41, 43
Спуск затвора не сопровождается звуком.	<ul style="list-style-type: none"> В меню настройки в пункте Настройка звука для параметра Звук затвора выбрано значение Выкл. В сюжетном режиме выбраны настройки Спорт, Музей или Портрет питомца. Выбраны другие функции, ограничивающие звуковой сигнал спуска затвора. Не закрывайте динамик посторонними предметами. 	97 38, 40, 42 64 1
Вспомогательная подсветка АФ не включается.	В меню настройки для параметра АФ-помощь выбрано значение Выкл. . Даже если выбран режим Авто , вспомогательная подсветка АФ может не сработать в определенных положениях зоны фокусировки или в некоторых сюжетных режимах.	97
На снимках видны загрязнения.	Объектив загрязнен. Очистите объектив.	 6
Неестественные цвета.	Баланс белого не соответствует источнику света.	62, 
На экране или на снимке видны круговые или радужные полосы.	Если объект съемки освещен сзади или в монитор попадает очень яркий источник света, например, солнечные лучи, на снимке могут появляться круговые или радужные полосы. Измените положение источника света или выведите его из зоны монитора и попробуйте выполнить съемку еще раз.	-

Неисправность	Причина/решение	
Снимки получаются зернистыми.	Слишком темный объект съемки, поэтому выдержка слишком большая или чувствительность слишком высокая. <ul style="list-style-type: none"> Используйте вспышку. Задайте меньшее значение чувствительности. 	50 62, 
Снимки слишком темные.	<ul style="list-style-type: none"> Вспышка находится в режиме  (выкл.). Заблокировано окно вспышки. Объект съемки находится за пределами зоны действия вспышки. Настройте поправку экспозиции. Увеличьте значение чувствительности. Объект освещен сзади. Выберите сюжетный режим  (Освещение сзади) и задайте для параметра HDR значение Выкл. или выберите режим работы вспышки  (заполняющая вспышка). 	51 24 50 58 62,  37, 50
Снимки слишком яркие.	Настройте поправку экспозиции.	58
Уменьшение эффекта "красных глаз" распространяется на области, не затронутые этим эффектом.	Если во время съемки в сюжетном режиме  (Ночной портрет) применяется настройка  (Авт. реж. с ум. эф. "кр. глаз") или "Заполняющая вспышка с подавление эффекта красных глаз", встроенная функция подавления эффекта красных глаз в очень редких случаях может появляться на области, не затронутые этим эффектом. Выберите режим вспышки, отличный от  (Авт. реж. с ум. эф. "кр. глаз"), и сюжетный режим, отличный от  (Ночной портрет), а затем продолжайте съемку.	36, 50
Функция смягчения тона кожи дает непредвиденный результат.	Функция смягчения тона кожи может не давать нужных результатов из-за условий съемки.	46
Сохранение снимков занимает определенное время.	Снимки могут сохраняться медленнее в следующих ситуациях. <ul style="list-style-type: none"> Когда работает функция понижения шума Когда для вспышки выбран параметр  (Авт. реж. с ум. эф. "кр. глаз") В следующих сюжетных режимах: <ul style="list-style-type: none"> С рук в  (Ночной пейзаж),  (Ночной портрет) для параметра HDR задано значение Выкл. в режиме  (Освещение сзади)М Простая панорама для параметра Непрерывный в меню съемки выбрано значение Буфер предв. съемки, Непр. В: 120 кадров/с или Непр. В: 60 кадров/с Если при съемке используется таймер улыбки 	– 51 35 37 41 62,  34 63
Неудается настроить или использовать функцию Непрерывный .	Другие заданные функции ограничивают работу функции Непрерывный .	64



Неполадки при воспроизведении

Неисправность	Причина/решение	
Невозможно воспроизвести файл.	<ul style="list-style-type: none"> Файл был переписан или переименован с помощью компьютера или фотокамеры другого производителя или другой модели. Видеоролики, сделанные другими фотокамерами, не моделью COOLPIX S9500/S9400, просматривать нельзя. 	– 82
Невозможно просмотреть последовательность.	<ul style="list-style-type: none"> Снимки, сделанные в режиме непрерывной съемки другими фотокамерами, не моделью COOLPIX S9500/S9400, нельзя просматривать в качестве последовательности. Проверьте настройку параметра Свойства отобр. послед. 	– 74, 







Неисправность	Причина/решение	
Не удается увеличить снимок.	<ul style="list-style-type: none"> Увеличение при просмотре нельзя использовать для видеороликов, уменьшенных снимков и снимков, кадрированных до размера 320 x 240 пикселей и менее. Увеличение может быть недоступно при просмотре изображений, снятых другими фотокамерами (не COOLPIX S9500/S9400). 3D-снимки невозможно увеличить, когда фотокамера подключена через HDMI и данные снимки просматриваются в трехмерном режиме. 	<p>–</p> <p>–</p> <p>43</p>
Невозможно записать или воспроизвести звуковую заметку.	<ul style="list-style-type: none"> Звуковые заметки нельзя прикреплять к видеороликам. Звуковые заметки нельзя прикреплять к снимкам, сделанных другими фотокамерами (не COOLPIX S9500/S9400). Также невозможно воспроизводить звуковые заметки, записанные с помощью других фотокамер. 	<p>87</p> <p>74</p>
Невозможно редактировать снимки и видеоролики.	<ul style="list-style-type: none"> Подтвердите наличие условий, необходимых для редактирования снимков и видеороликов. Снимки и видеоролики, сделанные на других фотокамерах (не COOLPIX S9500/S9400), недоступны для редактирования. 	<p>75,  14,</p> <p> 27</p> <p>–</p>
Снимки не отображаются на экране телевизора.	<ul style="list-style-type: none"> Параметр Режим видео или HDMI неправильно задан в меню настройки Настройки ТВ. Выход HDMI неактивен, если фотокамера подключена к компьютеру или принтеру USB-кабелем. На карте памяти нет снимков. Вставьте другую карту памяти. Извлеките карту памяти, чтобы просмотреть снимки из внутренней памяти. 	<p>98,</p> <p> 79</p> <p>77</p> <p>16</p>
Заданные символы альбомов сбрасываются и восстанавливаются символы, используемые по умолчанию, или изображения, добавленные в альбомы, недоступны для просмотра в режиме избранных снимков.	<p>Данные, сохраненные во внутренней памяти или на карте памяти, невозможно воспроизвести, если компьютер записал поверх них другую информацию.</p>	<p>–</p>
Сохраненные изображения не отображаются в режиме автосортировки.	<ul style="list-style-type: none"> Желаемое изображение отнесено не к той категории, которая просматривается сейчас. Изображения, сохраненные не фотокамерой COOLPIX S9500/S9400, и изображения, скопированные с использованием функции Копирование, недоступны для просмотра в режиме автосортировки. Изображения, сохраненные во внутренней памяти или на карте памяти, невозможно корректно воспроизвести, если компьютер записал поверх них другую информацию. В каждую категорию можно добавить в общей сложности не более 999 изображений и видеороликов. Если в желаемой категории уже записано в общей сложности 999 изображений или видеороликов, добавить новые изображения или видеоролики невозможно. 	<p>–</p>

Неисправность	Причина/решение	
Приложение Nikon Transfer 2 не запускается при подключении фотокамеры к компьютеру.	<ul style="list-style-type: none"> • Фотокамера выключена. • Батарея разряжена. • USB-кабель подключен неправильно. • Фотокамера не распознается компьютером. • Убедитесь, что используемая операционная система совместима с фотокамерой. • Компьютер не настроен для автоматического запуска программы Nikon Transfer 2. <p>Дополнительные сведения о программе Nikon Transfer 2 см. в справке ViewNX 2.</p>	19 18 77 – 78 81
При подключении фотокамеры к принтеру не отображается начальный экран PictBridge.	При подключении фотокамеры к некоторым PictBridge-совместимым принтерам начальный экран PictBridge не отображается и печать снимков невозможна, если в меню настройки для параметра Зарядка от ПК выбрано значение Авто . Задайте для параметра Зарядка от ПК значение Выкл. и снова подключите фотокамеру к принтеру.	98,  80
Не отображаются снимки, отобранные для печати.	<ul style="list-style-type: none"> • На карте памяти нет снимков. Вставьте другую карту памяти. • Извлеките карту памяти, чтобы распечатать снимки, хранящиеся во внутренней памяти. • Снимки, сделанные в режиме "3D-фотосъемка", напечатать нельзя. 	16 17 43
Не удается выбрать размер бумаги с помощью фотокамеры.	<p>В следующих случаях формат бумаги невозможно выбрать с помощью фотокамеры даже при использовании PictBridge-совместимых принтеров. Для выбора размера бумаги используйте принтер.</p> <ul style="list-style-type: none"> • Размер бумаги, выбранный с помощью фотокамеры, не поддерживается принтером. • Принтер автоматически задает формат используемой бумаги. 	 23,  24 –

GPS (только COOLPIX S9500)

Неисправность	Причина/решение	
Определение местоположения невозможно или занимает много времени.	<ul style="list-style-type: none"> • В некоторых условиях съемки фотокамере не удается определить местоположение. Чтобы использовать функцию GPS, старайтесь пользоваться фотокамерой под открытым небом. • Если позиционирование выполняется в первый раз, если его не удается выполнить в течение примерно двух часов, процесс получения данных о местоположении занимает несколько минут. 	89 89
На сделанных снимках не удается сохранить информацию о местоположении.	Если на экране съемки отображается символ  или  , информация о местоположении не сохраняется. Перед фотосъемкой убедитесь в том, что фотокамера принимает уверенный сигнал GPS.	90
Фактическое место съемки отличается от сохраненной информации о местоположении.	В некоторых условиях съемки полученная информация о местоположении может быть не совсем точной. При значительной разнице сигналов со спутника GPS возможно отклонение до нескольких сотен метров.	89

Поиск и устранение неисправностей

Неисправность	Причина/решение	
Записывается неправильное название географического объекта или не отображается правильное название географического объекта	Невозможно зарегистрировать желаемое название географического объекта или отображается неправильное название географического объекта.	–
Невозможно обновить файл A-GPS.	<ul style="list-style-type: none"> Проверьте следующее. <ul style="list-style-type: none"> Установлена ли в фотокамеру карта памяти Сохранен ли на карте памяти файл A-GPS Не является ли файл A-GPS на карте памяти более новым, чем файл A-GPS, сохраненный в фотокамере Является ли файл A-GPS действующим на данный момент Файл A-GPS может быть поврежден. Повторно загрузите данный файл с веб-сайта. 	–  60
Невозможно выбрать функцию Создать журнал в меню функций GPS.	Не настроены часы. Задайте дату и время.	96,  69
Невозможно выбрать функцию Начать журнал .	<ul style="list-style-type: none"> Для параметра Запись данных GPS в пункте Параметры GPS меню функций GPS задано значение Выкл. Фотокамера осуществляет запись журнала. Для записи нового журнала выберите функцию Завершить журнал и завершите тот журнал, который записывается сейчас. 	88 92,  62
Невозможно сохранить данные журнала.	<ul style="list-style-type: none"> Убедитесь в том, что в фотокамеру вставлена карта памяти. За один день в данных журнала можно сохранить до 36 событий. На одной карте памяти в данных журнала можно сохранить до 100 событий. Удалите с карты памяти данные журнала, которые больше не нужны, или замените карту памяти. 	– –  63,  64

Wi-Fi

Неисправность	Причина/решение	
SSID (имя сети) фотокамеры не отображается на внешнем устройстве.	Проверьте, задано ли для параметра Сеть Wi-Fi значение Вкл. . Отключите функцию Wi-Fi на внешнем устройстве, а затем включите ее снова.	94

ЛИЦЕНЗИОННЫЙ ДОГОВОР С ПОЛЬЗОВАТЕЛЕМ О ГЕОГРАФИЧЕСКИХ НАИМЕНОВАНИЯХ (COOLPIX S9500)

Эти данные защищены законом об авторском праве, и их использование регулируется следующими условиями и положениями в рамках соглашения, заключаемого между вами и корпорацией Nikon Corporation ("Nikon") и ее лицензиарами (включая их лицензиаров и поставщиков).

Условия и положения

Только для личного использования. Вы обязуетесь и получаете право использовать эти Данные вместе с этой цифровой фотокамерой и данными изображений, снятых этой цифровой фотокамерой, исключительно в личных, некоммерческих целях, но не для предоставления услуг, режима разделения времени или в иных аналогичных целях. Соответственно, однако учитывая ограничения, изложенные в следующем параграфе, вы обязуетесь не воспроизводить, не копировать, не изменять, не декомпилировать, не деассемблировать и не осуществлять вскрытие технологии любой части этих Данных любым способом, а также не передавать и не распространять их в любой форме и для любых целей за исключением случаев, предусмотренных обязательными законодательными нормами.

Ограничения. За исключением случаев предоставления вам корпорацией Nikon конкретных прав, и не ограничивая положений предыдущего параграфа, вы не имеете права использовать эти Данные (а) с любыми продуктами, системами или приложениями, установленными или иным образом подключенными к или связывающимися с транспортными средствами, поддерживающими навигацию, определение расположения, экспедирование, прокладку маршрута в режиме реального времени, управление перевозками или аналогичные функции; (б) с (или для взаимодействия с) любыми устройствами определения местоположения либо мобильными или беспроводными и компьютерными устройствами, включая в том числе сотовые телефоны, КПК, пейджеры и PDA.

Предупреждение. Данные могут содержать неточную или неполную информацию в связи с течением времени, изменяющимися обстоятельствами, используемыми источниками и особенностями сбора комплексных географических данных, которые могут привести к получению неправильных результатов.

Отсутствие гарантий. Данные предоставляются вам *как есть* и риск их использования лежит на вас. Корпорация Nikon и ее лицензиары (а также их

лицензиары и поставщики) не дают никаких гарантий, заверений или обязательств, явно выраженных или подразумеваемых, возникающих в силу закона или иным образом, включая в том числе гарантии в отношении содержания, качества, точности, полноты, эффективности, надежности, пригодности для определенных целей, полезности, использования или результатов, получаемых на основании этих Данных, а также в отношении бесперебойного и безошибочного доступа к Данным и серверу.

Отказ от гарантии. КОРПОРАЦИЯ NIKON И ЕЕ ЛИЦЕНЗИАРЫ (ВКЛЮЧАЯ ИХ ЛИЦЕНЗИАРОВ И ПОСТАВЩИКОВ) НЕ ДАЮТ НИКАКИХ ГАРАНТИЙ, ЯВНО ВЫРАЖЕННЫХ ИЛИ ПОДРАЗУМЕВАЕМЫХ, КАЧЕСТВА, ПРОИЗВОДИТЕЛЬНОСТИ, ТОВАРНОЙ ПРИГОДНОСТИ, ПРИМЕНИМОСТИ ДЛЯ ОПРЕДЕЛЕННОЙ ЦЕЛИ ИЛИ НЕНАРУШЕНИЯ ПРАВ НА ИНТЕЛЛЕКТУАЛЬНУЮ СОБСТВЕННОСТЬ. Законодательства некоторых штатов, территорий и государств запрещают исключение определенных гарантий, в таком случае вышеуказанные исключения могут к вам не применяться.

Исключение ответственности. КОРПОРАЦИЯ NIKON И ЕЕ ЛИЦЕНЗИАРЫ (ВКЛЮЧАЯ ИХ ЛИЦЕНЗИАРОВ И ПОСТАВЩИКОВ) НЕ НЕСУТ ПЕРЕД ВАМИ ОТВЕТСТВЕННОСТИ В ОТНОШЕНИИ ЛЮБЫХ ИСКОВ, ТРЕБОВАНИЙ ИЛИ СУДЕБНЫХ ПРОЦЕССОВ, НЕЗАВИСИМО ОТ ХАРАКТЕРА ИЛИ ПРИЧИНЫ ТАКИХ ИСКОВ, ТРЕБОВАНИЙ ИЛИ СУДЕБНЫХ ПРОЦЕССОВ, ЗАЯВЛЯЮЩИХ О ПРИЧИНЕНИИ УБЫТКА, УЩЕРБА ИЛИ ВРЕДА, ПРЯМОГО ИЛИ НЕПОСРЕДСТВЕННОГО, КОТОРЫЙ МОЖЕТ ВОЗНИКАТЬ В РЕЗУЛЬТАТЕ ИСПОЛЬЗОВАНИЯ ИНФОРМАЦИИ ИЛИ ВЛАДЕНИЯ ЕЙ; А ТАКЖЕ ОТНОСИТЕЛЬНО УПУЩЕННОЙ ВЫГОДЫ И ДОХОДОВ, НЕЗАКЛЮЧЕНИИ КОНТРАКТОВ ИЛИ ПОТЕРИ СБЕРЕЖЕНИЙ И ЛЮБЫХ ДРУГИХ ПРЯМЫХ, КОСВЕННЫХ, СПЕЦИАЛЬНЫХ ИЛИ ОПСРЕДОВАННЫХ УБЫТКОВ, ВОЗНИКАЮЩИХ В СВЯЗИ С ИСПОЛЬЗОВАНИЕМ ИЛИ НЕСПОСОБНОСТЬЮ ИСПОЛЬЗОВАТЬ ЭТУ ИНФОРМАЦИЮ, ОШИБОК В ДАННЫХ ИЛИ НАРУШЕНИЕМ ЭТИХ УСЛОВИЙ ИЛИ ПОЛОЖЕНИЙ, БУДЬ ТО ИСК, ВЫТЕКАЮЩИЙ ИЗ ДОГОВОРА, ГРАЖДАНСКИЙ ИСК ПО ВОЗМЕЩЕНИЮ ВРЕДА ИЛИ НА ОСНОВАНИИ ГАРАНТИИ, ДАЖЕ ЕСЛИ КОРПОРАЦИЯ NIKON ИЛИ ЕЕ ЛИЦЕНЗИАРЫ БЫЛИ ПРЕДУПРЕЖДЕНЫ О ВОЗМОЖНОСТИ ВОЗНИКНОВЕНИЯ ТАКИХ УБЫТКОВ. Законодательства некоторых штатов, территорий и государств запрещают определенные исключения ответственности или ограничения ущерба, в таком случае вышеуказанные исключения могут к вам не применяться.

Экспортный контроль. Вы обязуетесь не экспортировать из любого расположения ни одну из частей Данных или любые их прямые производные в соответствии с и при наличии необходимых лицензий и утверждений в рамках применимых законов, норм и правил экспортного законодательства, включая в том числе законы, нормы и правила, исполняемые Управлением по контролю за иностранными активами Министерства торговли США и Бюро промышленности и безопасности Министерства торговли США. В тех случаях, когда какие-либо положения, правила и нормы экспортного законодательства не позволяют компании Nikon и ее лицензиарам выполнить их обязательства, в дальнейшем доставить и распределить Данные, такие нарушения следует признать оправданными и не рассматривать в качестве нарушения настоящего Соглашения.

Полнота соглашения. Настоящие условия и положения представляют собой полное соглашение между корпорацией Nikon (и ее лицензиарами, включая их лицензиаров и поставщиков) и вами относительно его предмета и заменяет собой целиком и полностью любые и все письменные и устные соглашения, существовавшие между нами ранее в отношении такого предмета.

Регулирующее законодательство. Вышеуказанные условия и положения подлежат регулированию законами Японии без учета (i) его коллизионных норм или (ii) Конвенции ООН о договорах международной купли-продажи товаров, которая явно исключается; при условии, что в случае, если законы Японии не будут считаться применимыми к данному Соглашению по любой причине в стране, где вы получили Данные, настоящее соглашение подлежит регулированию законами той страны, где вы получили Данные. Вы обязуетесь подчиняться юрисдикции Японии по всем спорам, искам и судебным процессам, возникающим в связи или в результате использования Данных, предоставляемых вам в рамках данного соглашения.

Government End Users. If the Data supplied by NAVTEQ is being acquired by or on behalf of the United States government or any other entity seeking or applying rights similar to those customarily claimed by the United States government, the Data is a "commercial item" as that term is defined at 48 C.F.R. ("FAR") 2.101, is licensed in accordance with the End-User Terms under which this Data was provided, and each instruction manual accompanying the Client device containing a copy of the Data delivered or otherwise furnished shall be marked and embedded as appropriate with the following "Notice of Use," and shall be treated in accordance with such Notice:

Notice of Use

Contractor (Manufacturer/Supplier) Name:
NAVTEQ

Contractor (Manufacturer/Supplier) Address:
c/o Nokia 425 West Randolph Street, Chicago, Illinois
60606

This Data is a commercial item as defined in
FAR 2.101 and is subject to the End-User
Terms under which this Data was provided.
© 2012 NAVTEQ - All rights reserved.

If the Contracting Officer, federal government agency, or any federal official refuses to use the legend provided herein, the Contracting Officer, federal government agency, or any federal official must notify NAVTEQ prior to seeking additional or alternative rights in the Data.

Уведомления, относящиеся к владельцам авторских прав на лицензируемое программное обеспечение

- Географические наименования для Японии



© 2012 ZENRIN CO., LTD. All rights reserved.

В этом сервисе используются данные POI, предоставленные компанией ZENRIN CO., LTD.

"ZENRIN" is a registered trademark of ZENRIN CO., LTD.

- Географические наименования для других стран, кроме Японии



© 1993-2012 NAVTEQ. All rights reserved.

NAVTEQ Maps is a trademark of NAVTEQ.

Austria	© Bundesamt für Eich- und Vermessungswesen
Croatia Cyprus Estonia Latvia Lithuania Moldova Poland Slovenia Ukraine	© EuroGeographics
France	source: © IGN 2009 - BD TOPO ©
Germany	"Die Grundlagendaten wurden mit Genehmigung der zuständigen Behörden entnommen"
Great Britain	Contains Ordnance Survey data © Crown copyright and database right 2010 Contains Royal Mail data © Royal Mail copyright and database right 2010
Greece	Copyright Geomatics Ltd.
Hungary	Copyright © 2003; Top-Map Ltd.
Italy	La Banca Dati Italiana è stata prodotta usando quale riferimento anche cartografia numerica ed al tratto prodotta e fornita dalla Regione Toscana.
Norway	Copyright © 2000; Norwegian Mapping Authority
Portugal	Source: lgeoE – Portugal
Spain	Información geográfica propiedad del CNIG
Sweden	Based upon electronic data © National Land Survey Sweden.
Switzerland	Topografische Grundlage: © Bundesamt für Landestopographie

Canada	This data includes information taken with permission from Canadian authorities, including © Her Majesty, © Queen's Printer for Ontario, © Canada Post, GeoBase ®, © Department of Natural Resources Canada. All rights reserved.
Mexico	Fuente: INEGI (Instituto Nacional de Estadística y Geografía.)
United States	© United States Postal Service ® 2012. Prices are not established, controlled or approved by the United States Postal Service ®. The following trademarks and registrations are owned by the USPS: United States Postal Service, USPS, and ZIP+4.
Australia	Copyright. Based on data provided under license from PSMA Australia Limited (www.pasma.com.au). Product incorporates data which is © 2012 Telstra Corporation Limited, GM Holden Limited, Intelomatics Australia Pty Ltd and Continental Pty Ltd.
Nepal	Copyright © Survey Department, Government of Nepal.
Sri Lanka	This product incorporates original source digital data obtained from the Survey Department of Sri Lanka © 2009 Survey Department of Sri Lanka The data has been used with the permission of the Survey Department of Sri Lanka
Israel	© Survey of Israel data source
Jordan	"© Royal Jordanian Geographic Centre".
Mozambique	Certain Data for Mozambique provided by Cenacarta © 2012 by Cenacarta
Réunion	source: © IGN 2009 – BD TOPO ®
Ecuador	INSTITUTO GEOGRAFICO MILITAR DEL ECUADOR AUTORIZACION N° IGM-2011-01- PCO-01 DEL 25 DE ENERO DE 2011
Guadeloupe	source: © IGN 2009 – BD TOPO ®
Guatemala	Aprobado por el INSTITUTO GEOGRAFICO NACIONAL - Resolución del IGN N° 186-2011
French Guiana	source: © IGN 2009 – BD TOPO ®
Martinique	source: © IGN 2009 – BD TOPO ®
Mexico	Fuente: INEGI (Instituto Nacional de Estadística y Geografía)

Технические характеристики

Цифровая фотокамера Nikon COOLPIX S9500 или COOLPIX S9400

Тип	Компактная цифровая фотокамера
Количество эффективных пикселей	18,1 млн.
Матрица	CMOS 1/2,3 дюйма; всего около 18,91 млн пикселей
Объектив	Объектив NIKKOR с 22-кратным оптическим зумом (COOLPIX S9500)/ 18-кратным оптическим зумом (COOLPIX S9400)
Фокусное расстояние	COOLPIX S9500: 4,5-99,0 мм (угол зрения равен углу зрения объектива на 25-550 мм в формате 35 мм [135]) COOLPIX S9400: 4,5-81,0 мм (угол зрения равен углу зрения объектива на 25-450 мм в формате 35 мм [135])
Число f/	f/3.4-6.3
Оптическая схема	12 элементов в 10 группах (1 элемент объектива ED)
Увеличение, обеспечиваемое цифровым зумом	До 4 (угол зрения равен углу зрения объектива пригл. на 2200 мм (COOLPIX S9500)/пригл. 1800 мм (COOLPIX S9400) в формате 35 мм [135])
Подавление вибраций	Комбинация методов смещения объектива и электронного VR (фотоснимки) Смещение объектива (видеоролики)
Уменьшение смазывания при движении	Обнаружение движения (на снимках)
Автофокусировка (АФ)	АФ с функцией определения контраста
Диапазон расстояний фокусировки	<ul style="list-style-type: none">• [W]: Пригл. от 50 см до - ∞,• [T]: Пригл. 1,5 м - ∞• Режим макросъемки: Пригл. 1 см (при широкоугольном положении зума) - ∞ (Все расстояния измеряются от центра передней поверхности объектива)
Выбор зоны фокусировки	Приоритет лица, центральная зона, ручной выбор (99 зон фокусировки), ведение объекта, АФ с обнаружением объекта
Монитор	Широкоугольный монитор OLED с диагональю 7,5 см (3-дюйма), разрешением примерно 614 тыс. точек, антибликовым покрытием и 5 уровнями настройки яркости
Покрытие кадра (в режиме съемки)	Пригл. 98% по горизонтали и 98% по вертикали (по сравнению с реальным снимком)
Покрытие кадра (в режиме просмотра)	Пригл. 100% по горизонтали и 100% по вертикали (по сравнению с реальным снимком)
Хранение	
Носители	Внутренняя память (COOLPIX S9500: примерно 23 МБ). (COOLPIX S9400: примерно 65 МБ). Карта памяти SD/SDHC/SDXC
Файловая система	Совместимые форматы: DCF, Exif 2.3, DPOF и MPF
Форматы файлов	Снимки: JPEG 3D-изображения: MPO Звуковые файлы (звуковые заметки): WAV Видеоролики: MOV (Видео: H.264/MPEG-4 AVC, аудио: AAC стерео)

Технические характеристики

Размер изображения (в пикселях)	• 18М (выс.)	4896×3672★
	• 18М	4896×3672
	• 8М	3264×2448
	• 4М	2272×1704
	• 2М	1600×1200
	• VGA	640×480
	• 16:9 13М	4864×2736
Чувствительность ISO (стандартная чувствительность на выходе)		
	• ISO 125-1600	
	• ISO 3200 (доступно в режиме Авто)	
Экспозиция		
Режим замера экспозиции	Матрица, центровзвешенный, точечный (если цифровой зум больше или равен 2X)	
Контроль экспозиции	Программный автоматический режим экспозиции и поправка экспозиции (от -2,0 до +2,0 EV с шагом 1/3 EV)	
Затвор		
Выдержка	Электронно-механический CMOS-затвор	
	• 1/1500 - 1 с	
	• 1/4000 - 1/120 с (Непр. В: 120 кадров/с)	
	• 1/4000 - 1/60 с (Непр. В: 60 кадров/с)	
	• 4 с (сюжетный режим Фейерверк)	
Диафрагма		
Диапазон изменения	Режим выбора автоматического НС-фильтра (-2 AV)	
	2-шаговый (f/3.4, f/6.8 [W])	
Автоспуск		
	Можно выбрать продолжительность в 2 секунды или в 10 секунд	
Вспышка		
Рабочий диапазон (прибл.) (Чувствительность ISO: Авто)	[W]: 0,5 - 6,0 м [T]: 1,5 - 3,5 м	
Управление вспышкой	Автоматический TTL режим вспышки с тестирующими предвспышками	
Интерфейс		
Протокол передачи данных	Высокоскоростной USB	
	MTP, PTP	
Видеовыход	NTSC или PAL	
Выход HDMI	Авто, 480p, 720p или 1080i	
Разъемы ввода/вывода		
	• Аудио-/видеоразъем, цифровой ввод/вывод (USB)	
	• Разъем HDMI micro (тип D) (выход HDMI)	

Функция Wi-Fi (беспроводной локальной сети) (Только COOLPIX S9500)	
Стандарты	IEEE 802.11b/g/n (стандартный протокол беспроводной LAN), ARIB STD-T66 (стандарт для систем передачи данных низкой мощности)
Протоколы коммуникации	IEEE 802.11b: DBPSK, DQPSK, CCK IEEE 802.11g: OFDM IEEE 802.11n: OFDM
Диапазон (прямолинейный)	Прибл. 30 м (в зависимости от местонахождения)
Рабочая частота	2412-2462 МГц (1-11 каналы)
Скорость передачи данных (фактические измеренные значения)	IEEE 802.11b: 5 Мбит/с IEEE 802.11g: 12 Мбит/с IEEE 802.11n: 12 Мбит/с
Безопасность	OPEN/WPA2
Протоколы доступа	CSMA/CA
Электронный компас (Только COOLPIX S9500)	
16 стран света (коррекция данных о местоположении по трехосевому датчику ускорения, автоматическая коррекция угла отклонения, автоматическая регулировка смещения)	
GPS (Только COOLPIX S9500)	
Частота приемника 1575,42 МГц (код C/A), геодезическая система WGS 84	
Поддерживаемые языки	
арабский, бенгальский, венгерский, вьетнамский, греческий, датский, индонезийский, испанский, итальянский, китайский (упрощенное и традиционное письмо), корейский, маратхи, немецкий, нидерландский, норвежский, персидский, польский, португальский (европейский и бразильский), румынский, русский, тайский, тамильский, турецкий, украинский, финский, французский, хинди, чешский, шведский, японский	
Источники питания	
<ul style="list-style-type: none"> • Одна литий-ионная аккумуляторная батарея EN-EL12 (входит в комплект поставки) • Сетевой блок питания EN-62F (приобретается отдельно) 	
Время зарядки	
Прибл. 3 часа 50 минут (если используется сетевое зарядное устройство EN-70P и батарея полностью разряжена)	
Ресурс работы батареи¹	
снимок	Прибл. 230 снимков при использовании EN-EL12
Видеозапись (фактический заряд батареи для записи)²	Прибл. 50 мин. при использовании EN-EL12
Штативное гнездо	
1/4 (ISO 1222)	
Размеры (Ш × В × Г)	
Прибл. 110,1 × 60,3 × 30,7 мм (без выступающих частей)	
Вес	
COOLPIX S9500: Прибл. 205 г (с батареей и картой памяти SD) COOLPIX S9400: Прибл. 200 г (с батареей и картой памяти SD)	
Рабочие условия	
Температура	0 °C - 40 °C
Влажность	85% и менее (без конденсации)

Технические характеристики

- Если не указано иное, все значения соответствуют полностью заряженной батарее и температуре окружающей среды 23 ± 3 °C, в соответствии со спецификациями Стандарты CIPA (Camera and Imaging Products Association; Ассоциация производителей фотокамер и устройств обработки изображений).
- 1 Значения указаны на базе стандартов измерения срока использования батарей для фотокамер (Стандарты CIPA (Camera and Imaging Products Association; Ассоциация производителей фотокамер и устройств обработки изображений)). Показатели для режима фотосъемки измерены в следующих тестовых условиях: режим изображения **18м 4896x3672**, регулировка зума для каждого кадра, вспышка для каждого второго кадра. Длительность видеозаписи указывается для параметров **1080 60p 1080★/30p**. Фактические характеристики неодинаковы и зависят от таких факторов как интервал между снимками, длительность отображения снимков и меню.
- 2 Индивидуальные файлы с видеозаписями не могут превышать 4 Гб или 29 минут. Запись может прекратиться до достижения этих предельных значений, если повышается температура фотокамеры.

Литий-ионная аккумуляторная батарея EN-EL12

Тип	Литий-ионная аккумуляторная батарея
Номинальная мощность	Постоянный ток 3,7 В, 1050 мА/ч
Рабочая температура	0 °C - 40 °C
Размеры (Ш × В × Г)	Прибл. 32 × 43,8 × 7,9 мм
Вес	Прибл. 22,5 г (за исключением защитной крышки)

Сетевое зарядное устройство EN-70P

Номинальные входные параметры	100-240 В перем. тока, 50/60 Гц, 0,07-0,044 А
Номинальные выходные параметры	5,0 В пост. тока, 550 мА
Рабочая температура	0 °C - 40 °C
Размеры (Ш × В × Г)	Прибл. 55 × 22 × 54 мм (без штекера сетевого блока питания переменного тока)
Вес	Прибл. 47 г (без штекера сетевого блока питания переменного тока)

Технические характеристики

- Компания Nikon не несет ответственности за возможные ошибки в этом руководстве.
- Внешний вид изделия и его технические характеристики могут быть изменены без предварительного уведомления.

Поддерживаемые стандарты

- **DCF:** Design Rule for Camera File System – стандарт, широко используемый в отрасли цифровых фотокамер для совместимости фотокамер различных производителей.
- **DPOF:** Digital Print Order Format – широко используемый стандарт, позволяющий печатать снимки в цифровой фотолаборатории или на домашнем принтере из заданий печати, сохраненных на карте памяти.
- **Exif версии 2.3:** эта фотокамера поддерживает формат Exif (совместимый формат графических файлов для цифровых фотокамер) версии 2.3 – стандарт, который позволяет сохранять в файле вместе с фотографиями различные данные, используемые для оптимизации цветопередачи при печати фотографий на Exif-совместимых принтерах.
См. дополнительную информацию в инструкциях по эксплуатации принтера.
- **PictBridge:** стандарт, разработанный совместно производителями цифровых фотокамер и принтеров; позволяет печатать снимки напрямую без подключения фотокамеры к компьютеру.

AVC Patent Portfolio License

Данный продукт имеет лицензию AVC Patent Portfolio License для личного и некоммерческого использования клиентом в целях (i) кодирования видео в соответствии со стандартом AVC ("видеосодержимое AVC") и/или (ii) декодирования видеосодержимого AVC, закодированного клиентом в рамках личной и некоммерческой деятельности и/или полученного от поставщика видеосодержимого, имеющего лицензию на предоставление видеосодержимого AVC. Эта лицензия не распространяется на любое другое использование, а также не подразумевается для такого использования. Дополнительную информацию можно получить от MPEG LA, L.L.C.

См. веб-сайт <http://www.mpegla.com>.

Лицензия FreeType (FreeType2)

На некоторые части данного программного обеспечения распространяется авторское право © 2013 Проект FreeType ("www.freetype.org"). Все права защищены.

Лицензия MIT (Harfbuzz)

На некоторые части данного программного обеспечения распространяется авторское право © 2013 Проект Harfbuzz ("http://www.freedesktop.org/wiki/Software/HarfBuzz"). Все права защищены.

Сведения о товарных знаках

- Microsoft, Windows и Windows Vista являются охраняемыми товарными знаками или официальными товарными знаками корпорации Майкрософт в США и/или других странах.
- Macintosh, Mac OS и QuickTime являются товарными знаками Apple Inc., зарегистрированными в США и других странах. Логотип iFrame и символ iFrame являются торговыми марками Apple Inc.
- Adobe и Acrobat являются зарегистрированными товарными знаками корпорации Adobe Systems Inc.
- Логотипы SDXC, SDHC и SD являются товарными знаками SD-3C, LLC.
- PictBridge является товарным знаком.
- HDMI, логотип HDMI и High-Definition Multimedia Interface являются товарными знаками HDMI Licensing LLC.

HDMI

- Wi-Fi и логотип Wi-Fi являются торговыми марками или зарегистрированными торговыми марками Wi-Fi Alliance.
- Android и Google Play являются торговыми марками или зарегистрированными торговыми марками Google Inc.
- Все другие торговые наименования, приводимые в настоящем руководстве и в другой документации, которая поставляется вместе с изделиями компании Nikon, являются товарными знаками или зарегистрированными товарными знаками своих владельцев.

Алфавитный указатель

Символы

AE/AF-L 43

Авто режим 31

Автоспуск 49, 53

Кнопка "Сделать выбор" 4

Кнопка (видеосъемки) 82

MENU Кнопка меню 6, 61, 73, 86, 91, 96

Кнопка просмотра 4, 28

Кнопка удаления 29, 87, 12, 56

Ночной пейзаж 35

Ночной портрет 36

Освещение сзади 37

Отображение уменьшенных изображений
70

Пейзаж 38

Поправка экспозиции 49

Регулировка яркости 58

Режим "Интеллек. портрет" 45

EFFECTS Режим "Специальн. эффекты" 47

Режим автосортировки 71, 8

Режим вспышки 49, 50

Режим избранных снимков 71, 5

Режим макросъемки 49, 54

Режим списка по дате 71, 10

SCENE Сюжетный режим 33

T Увеличение зума 25

Q Увеличение при просмотре 69

W уменьшение зума 25

JPG 97

.MOV 97

.MPO 97

.WAV 97

Числа

3D-фотосъемка **3D** 43

B

BSS 40, 62, 34

D

D-Lighting 74, 16

DSCN 97

F

FSCN 97

G

GPS 88

H

HDMI 77, 98, 20, 79

HDR 37

P

PictBridge 77, 22, 23

R

RSCN 97

S

SSCN 97

U

USB-/аудио-/видеоразъем 77, 20, 22

USB-кабель 77, 22

V

ViewNX 2 78

A

Автовыбор сюжета 34

Авт. реж. с ум. эф. "кр. глаз" 51, 52

Авто 51

Авто выкл. 19, 97, 77

Авто с фикс. диап. 37

Автоспуск 49, 53

Автоспуск для портрета питомца 42

Автофокусировка 54, 62, 86, 41, 49

Альбом 5, 7

Аудио-/видеовход 77, 20

Аудио-/видеокабель 77, 20

АФ с обнаруж. объекта 62, 66, 39

АФ-помощь 97, 75

B

Баланс белого 62, 31

Батарея 12, 14

Блокировка фокусировки 68

Буфер предв. съемки 62, 34

Быстрая обработка 74, 16

В

Ведение объекта 62, 39, 40
 Версия прошивки 98, 90
 Видео HS 85, 46, 47
 Вспышка 50
 Выбор лучшего снимка 40, 34
 Выбрать основн. снимок 74, 58
 Выдержка 27
 Выкл. 51
 Выключатель питания/индикатор включения питания 19
 Высокоскоростные видеоролики 85, 47
 Выход HDMI 3D 98, 79

Г

Гистограмма 57
 Гламурная ретушь 74, 17
 Гнездо для карты памяти 16
 Громкость 87

Д

Дата и время 20, 68
 Диск выбора режимов 22, 33
 Длина видеоролика 82, 47
 Дополнительные принадлежности 99

Е

Еда 40
 Емкость памяти 18

З

Загрузка Eye-Fi 98, 85
 Задание печати 74, 51
 Закат 39
 Замер экспозиции 62, 33
 Запись видеороликов 82
 Запись видеороликов в замедленном режиме 85, 47
 Заполняющая вспышка 51
 Зарядка от ПК 98, 80
 Зарядное устройство 12, 15, 99
 Защелка батареи 12
 Защита 74, 55
 Звук затвора 97, 77
 Звук кнопки 97, 77

Звуковая заметка 74, 56
 Значение диафрагмы 27
 Зона фокусировки 26, 38
 Зум 25

И

Идентификатор 97
 Избранные снимки 74, 5
 Имя папки 97
 Имя файла 97
 Индикатор автоспуска 53
 Индикатор AF/доступа 26
 Индикатор внутренней памяти 18
 Индикатор зарядки 14
 Индикатор уровня заряда батареи 18
 Информация о дате съемки 8
 Информация о названиях географических объектов (POI) 90, 91, 61
 Информация о снимках 96, 70
 Использование экрана для выбора изображений 76

К

Кадрирование 19, 27
 Карта памяти 16, 17
 Контраст 16
 Копия снимка 74, 57
 Коэффициент сжатия 29
 Крышка батарейного отсека/гнезда для карты памяти 12, 16
 Крышка объектива 1

Л

Летнее время 20, 69

М

Макро 39
 Медленная синхронизация 51
 Меню настройки 96, 67
 Меню параметров GPS 59
 Меню просмотра 73, 51
 Меню режима "Интеллект. портрет" 63, 43
 Меню съемки 61, 29
 Меню функций GPS 91
 Микрофон 1, 74, 82, 86, 50, 56

Монитор **8, 10, **6

Музей ** 40**

Мультикадр **16 **62,  **35**

Мультиселектор **3, 4, 49**

Н

Нажатие кнопки наполовину **3, 26**

Настройка звука **97,  **77





Настройки монитора **96,  **70

Настройки ТВ **98,  **79

Насыщенность **55**

Непрерывный **62,  **34



Непрерывный HS **62,  **34



Непрерывный AF **62, 86,   41,  **49

Ночной пейзаж **35**

Ночной портрет **36**

О

Обнаруж. движения **97,  **74

Объектив **1,  6, **19

Оптический зум **25**

Опции видео **86,  **45

Освещение сзади **37**

Открыть с метražом HS **86,  **49

Отслеживание моргания **63,  **44





Оттенок **55**

П



Параметры GPS **91,  **59

Параметры Wi-Fi **98,  **83

Переключение между символами меню **7**

Печать **  22,   23,  **24



Печать DPOF ** **25

Печать даты **96,  **72



Питание **18, 19, 20**



ПК **77**



Пляж ** 39**





Повернуть снимок **74,  **55



Поворотный мультиселектор **3, 4, 49**

Подавл. шумов от ветра **86,  **50

Подавление вибраций **97,  **73

Покадровый **62,  **34

Покадровый AF **62, 86,   41,  **49

Показ слайдов **74,  **54

Полнокадровый просмотр **28**



Полоса изображений **98,  **86

Пользовательский слайдер **55**



Поправка экспозиции **49, 57**



Портрет ** 38**

Портрет питомца ** 42**

Последовательность **28,  **11



Праздник/в помещ. ** 38**

Предуп. о закр. глаз **98,  **82

Принтер **77,  **22

Приоритет лица **62,  **38



Прокрутка ** 4**



Просмотр **28, 71, 87,  **56

Просмотр видеороликов **87**

Просмотр календаря **70**



Просмотр уменьшенных изображений **70**



Просмотреть журнал **92,  **64



Простая панорама ** 41, **2

Прямая печать **77,  **22

Р

Размер бумаги ** **26

Разница во времени ** **69

Разъем HDMI micro **77,  **20

Распознавание лиц **67**

Расширение ** 97**





Редактирование видеороликов ** **27

Редактирование снимков ** **13

Режим "Интеллект. портрет" **45**



Режим "Специальн. эффекты" **47**

Режим автосортировки **71,  **8

Режим автофокуса **62, 86,   41,  **49

Режим видео **82, 98,  **79

Режим вспышки **50, 51**

Режим зоны AF **62,  **38

Режим избранных снимков **71,  **5

Режим изображения **62, 63,  **29

Режим макросъемки **49, 54**

Режим просмотра **28, 71**

Режим списка по дате **71,  **10











Режим съемки **23**

Ремень фотокамеры **5**

Ручная настройка ** **32

Рычажок зуммирования **25**





С

- Сброс всех знач. **98, **
- Свойства отображаемой последовательности **74, **
- Сетевое зарядное устройство **14**
- Сетевой блок питания **15, **
- Сетка кадрирования **96, **
- Синхронизация **92, **
- Смягчение тона кожи **46, 63, **
- Снег  **39**
- Создать журнал  **62**
- Спорт  **38**
- Справочная информация **33**
- Спусковая кнопка затвора **3, 26**
- Сумерки/рассвет  **39**
- Съемка **22**
- Сюжетный режим **33**











Т

- Таймер улыбки **45, 63, **

У

- Увеличение зума **25**
- Увеличение при просмотре **69**
- Удалить **29, 87, **, **12, **, **56**
- Удалить из избранных **74, **
- Уменьшение зума **25**
- Уменьшить снимок **74, **
- Управл. устр-вом HDMI **98, **

Ф

- Файл A-GPS **91, **
- Фейерверк  **40**
- Фокусировка **26, **, **38, **, **41, **, **49**
- Фокусное расстояние  **19**
- Форматирование **16, 97, **
- Форматирование внутренней памяти **97, **
- Форматирование карты памяти **16, 97, **
- Функции, которые нельзя использовать в комбинации **64**
- Функция задания печати  **52**

Ц

- Цифровой зум **25, 97, **





Ч

- Часовой пояс **20, **
- Часовой пояс и дата **20, 96, **
- Черно-белая копия  **41**
- Число оставшихся кадров **18, **
- Чувствительность ISO **62, **

Ш

- Штативное гнездо **2**

Э

- Экран приветствия **96, **
- Экспресс-эффекты **32, 62, **, **15, **, **42**
- Электронный компас **92, **

Я

- Язык/Language **97, **
- Яркость (поправка экспозиции) **55**
- Яркость монитора **96, **



A series of horizontal dashed lines spanning the width of the page, intended for handwriting practice.



A series of horizontal dashed lines for handwriting practice, starting from the first line below the pen illustration and extending down the page.

Воспроизведение данного руководства в любой форме, полностью или частично (кроме краткого цитирования в критических статьях и обзорах) без письменного разрешения корпорации NIKON CORPORATION запрещено.

Сертификат соответствия: РОСС JP.АЯ46.В07443

Срок действия: с 21.12.2012 г. по 03.07.2015 г.

Орган по сертификации: РОСС RU.0001.10АЯ46 "РОСТЕСТ-МОСКВА"

NIKON CORPORATION

© 2013 Nikon Corporation



FX3C02(1D)
6MN0821D-02