

# Nikon

ЦИФРОВАЯ ФОТОКАМЕРА

# COOLPIX B600

## Краткое руководство

Введение	ii
Основные элементы фотокамеры	1
Начало работы	2
Основные действия с фотокамерой для съемки и просмотра	7
Другие функции	12
Если возникла проблема	16
Технические примечания	17

Ru

- Внимательно прочтите данное руководство, прежде чем начать работать с фотокамерой.
- Для обеспечения надлежащего использования фотокамеры ознакомьтесь с информацией в разделе «Для Вашей безопасности» (с. vii).
- После прочтения данного руководства храните его в легкодоступном месте для дальнейшего использования.

# Введение

## Перед началом работы прочитайте данное руководство

Для этой фотокамеры доступны следующие руководства.

### Для стандартного использования

**Краткое руководство (данный документ):** содержит инструкции по подготовке к съемке и выполнению стандартных операций.

### Для специализированного использования

**Подробное руководство пользователя (в формате PDF):** подробное руководство можно загрузить на компьютер или смарт-устройство из нашего Центра загрузки. Просмотреть его можно с помощью средства Adobe Acrobat Reader (доступно на веб-сайте Adobe).

Руководство содержит следующее.

- Подробные объяснения в отношении функций съемки и просмотра, а также элементов меню
- Инструкции по подключению фотокамеры к телевизору, принтеру или компьютеру
- Сведения о совместимых аксессуарах
- Решения на случай проблем или сообщений об ошибке

### Подключение к смарт-устройству

**SnapBridge Руководство по сетевому подключению:** содержит инструкции по подключению фотокамеры к смарт-устройствам. Последнюю версию (в формате PDF) можно загрузить из нашего Центра загрузки.

Подробнее о настройке фотокамеры см. в документе «Подробное руководство пользователя».

**SnapBridge (интернет-справка):** содержит сведения об использовании приложения SnapBridge.

<https://nikonimglib.com/snbr/onlinehelp/ru/index.html>

### Посетите наш Центр загрузки

<https://downloadcenter.nikonimglib.com>

На нашем веб-сайте вы сможете загрузить руководства для устройств обработки изображений, компьютерного программного обеспечения или прошивки от компании Nikon.



nikon центр загрузки B600



COOLPIX B600 Model Name: N1811

ii

Введение

Ru\_02

## Поддержка пользователей Nikon

Посетите веб-сайт, указанный ниже, чтобы зарегистрировать фотокамеру и в дальнейшем получать самую последнюю информацию об изделии. Здесь можно найти ответы на часто задаваемые вопросы, а также обратиться к нам для получения технической поддержки.

<https://www.europe-nikon.com/support>

## Проверка комплектации фотокамеры

В случае отсутствия каких-либо комплектующих следует обращаться по месту приобретения фотокамеры.



- Цифровая фотокамера COOLPIX B600



- Ремень



- Крышка объектива LC-CP29 (со шнуром)



- Литий-ионная аккумуляторная батарея EN-EL12



- Сетевое зарядное устройство EH-73P\*

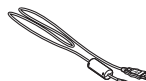

- Кабель USB UC-E21

- Краткое руководство (данное руководство)

- SnapBridge Руководство по сетевому подключению

- Гарантийный талон (напечатанный на задней стороне обложке данного руководства)

\* В зависимости от страны или региона приобретения в комплект может входить сетевой переходник. Форма сетевого переходника зависит от страны или региона приобретения фотокамеры (4).

**ПРИМЕЧАНИЕ.** Карта памяти не входит в комплект поставки фотокамеры. В данном руководстве карты памяти SD, SDHC и SDXC называются «картами памяти».



## Просмотр изображений на компьютере или смарт-устройстве

Используйте указанное ниже программное обеспечение или приложение.

### Программное обеспечение для компьютеров

Программное обеспечение можно загрузить из Центра загрузки.

- ViewNX-i: Это программное обеспечение позволяет передавать изображения и видеоролики на компьютер для последующего просмотра и редактирования.

### Приложение для смарт-устройств

- SnapBridge: После установки беспроводного подключения это приложение позволяет отправлять изображения и видеоролики на смарт-устройство. См. входящее в комплект поставки руководство «SnapBridge Руководство по сетевому подключению» для получения информации о загрузке приложения и установке соединения.

## Информация и меры предосторожности

### Концепция «постоянного совершенствования»

В рамках развиваемой компанией Nikon концепции «постоянного совершенствования» пользователям предоставляется регулярно обновляемая информация о поддержке выпущенных изделий и учебные материалы на указанных ниже веб-сайтах.

- Для пользователей в США: <https://www.nikonusa.com/>
- Для пользователей в Европе: <https://www.europe-nikon.com/support/>
- Для пользователей в странах Азии, Океании, Ближнего Востока и Африки: <http://www.nikon-asia.com/>

Посетите один из этих веб-сайтов для получения последних сведений об изделиях, советах, ответов на часто задаваемые вопросы и общих рекомендаций по фотосъемке и обработке цифровых изображений. Дополнительные сведения можно получить у региональных представителей компании Nikon. Контактные сведения можно узнать, посетив указанный ниже веб-сайт.

<https://imaging.nikon.com/>

### Используйте только фирменные электронные принадлежности Nikon

Фотокамеры Nikon COOLPIX отвечают самым современным стандартам и имеют сложную электронную схему. Только фирменные электронные аксессуары Nikon (включая зарядные устройства, батареи, сетевые блоки питания и USB-кабели), специально рекомендованные компанией Nikon для использования с этой цифровой фотокамерой Nikon, разработаны и протестированы в соответствии со специфическими требованиями, предъявляемыми к ее эксплуатации и безопасности.

ИСПОЛЬЗОВАНИЕ ЭЛЕКТРОННЫХ ПРИНАДЛЕЖНОСТЕЙ ДРУГИХ ПРОИЗВОДИТЕЛЕЙ (НЕ NIKON) МОЖЕТ ПРИВЕСТИ К ПОВРЕЖДЕНИЮ ФОТОКАМЕРЫ И АННУЛИРОВАНИЮ ГАРАНТИЙНОГО ТАЛОНА NIKON.

Использование литий-ионных аккумуляторных батарей стороннего производителя, на которых нет голографической наклейки Nikon, может стать причиной нарушения нормальной работы фотокамеры или перегрева, воспламенения, разрыва или протекания батареи.

**Голографическая наклейка:** подтверждает, что данное устройство является изделием компании Nikon.



Для получения сведений о фирменных принадлежностях Nikon обратитесь к местному официальному торговому представителю компании Nikon.

### Перед съемкой важных событий

Перед съемкой важных событий, например свадьбы, или перед тем как взять фотокамеру в путешествие, сделайте пробный снимок, чтобы убедиться в правильности работы фотокамеры. Компания Nikon не несет ответственности за убытки или упущенную выгоду, возникшие в результате неправильной работы изделия.

## О руководствах

- Ни одну из частей руководств, включенных в комплект поставки данного изделия, не разрешено воспроизводить, передавать, переписывать, сохранять в информационно-поисковой системе или переводить на какой-либо язык в какой-либо форме любыми средствами без предварительного письменного разрешения компании Nikon.
- Иллюстрации и содержимое экранов в настоящем руководстве могут отличаться от фактических.
- Компания Nikon сохраняет за собой право изменять любые технические характеристики аппаратного и программного обеспечения, описанного в данных руководствах, в любое время и без предварительного уведомления.
- Компания Nikon не несет ответственности за какой бы то ни было ущерб, вызванный применением данного изделия.
- Компания Nikon приложила все усилия, чтобы обеспечить точность и полноту приведенной в руководствах информации, но будет благодарна, если вы сообщите о замеченных ошибках или упущениях ближайшему представителю компании (адрес сообщается отдельно).

## Согласно записи об авторском праве

В рамках Закона об авторском праве, фотографии или записи произведений, защищенных авторским правом, созданные с помощью данной фотокамеры, нельзя использовать без разрешения владельца авторского права. Исключение составляет личное использование, но имейте в виду, что даже личное использование может быть ограничено в случае фотографий или записей экспозиций или живых выступлений.

## Утилизация устройств хранения данных

Обратите внимание: удаление изображений с карт памяти или из встроенной памяти фотокамеры не обеспечивает полного удаления исходных данных изображений. В некоторых случаях файлы, удаленные с отслуживших свой срок устройств хранения данных, можно восстановить с помощью имеющегося в продаже программного обеспечения, что может привести к злоумышленному использованию персональных данных изображений. Ответственность за обеспечение конфиденциальности любой подобной информации лежит исключительно на пользователе.

Прежде чем выбрасывать устройство хранения данных или передавать его новому владельцу, обязательно сбросьте все настройки фотокамеры в пункте **Сброс всех знач.** меню настройки (📖 14). После выполнения сброса удалите все данные, хранящиеся в устройстве, с помощью коммерческого программного обеспечения для удаления или же отформатируйте устройство с помощью параметров **Форматир. памяти** или **Форматир. карточки** в меню настройки (📖 14), а затем полностью заполните память изображениями, не содержащими личной информации (например, изображениями пустого неба).

При физическом уничтожении карт памяти соблюдайте меры предосторожности, чтобы не нанести ущерба здоровью или имуществу.

## Единообр. маркировки

Для отображения некоторых элементов единообразия маркировки, которым отвечает данная фотокамера, выполните действия, описанные далее.

Нажмите кнопку **MENU** → выберите **Y** (настройка) → Единообр. маркировки → **OK**

vi | Введение

Ru\_02

## Для Вашей безопасности

Для предотвращения повреждения имущества или получения травм полностью прочтите раздел «Для Вашей безопасности» прежде, чем использовать изделие. Храните данные инструкции по технике безопасности в доступном месте, где с ними смогут ознакомиться все, кто использует данное изделие.



### ОПАСНО

Несоблюдение предостережений, отмеченных данным символом, приводит к высокому риску смерти или получению серьезной травмы.



### ПРЕДУПРЕЖДЕНИЕ

Несоблюдение предостережений, отмеченных данным символом, может привести к смерти или получению серьезной травмы.



### ПРЕДОСТЕРЕЖЕНИЕ

Несоблюдение предостережений, отмеченных данным символом, может привести к травме или повреждению имущества.



## ПРЕДУПРЕЖДЕНИЕ

- **Не используйте во время ходьбы или при управлении транспортным средством.** Несоблюдение этой меры предосторожности может стать причиной несчастных случаев или прочих травм.
- **Не разбирайте и не модифицируйте изделие. Не касайтесь внутренних частей, которые стали обнажены в результате падения изделия или другого несчастного случая.** Несоблюдение этих предостережений может привести к поражению электрическим током или другой травме.
- **При обнаружении любых неисправностей, как например, дым, жар или необычный запах, исходящие от изделия, немедленно отсоедините батарею или источник питания.** Дальнейшая эксплуатация может привести к возгоранию, ожогам или другим травмам.
- **Не подвергайте воздействию влаги. Не берите мокрыми руками. Не берите штекер мокрыми руками.** Несоблюдение этих предостережений может привести к возгоранию или поражению электрическим током.
- **Не допускайте длительного контакта кожи с изделием, когда оно включено или подключено к розетке питания.** Несоблюдение данного предостережения может привести к низкотемпературным ожогам.
- **Не используйте данное изделие в присутствии воспламеняющейся пыли или газа, как например, пропан, газولين или аэрозоли.** Несоблюдение данного предостережения может привести к взрыву или возгоранию.
- **Не направляйте вспышку на водителя транспортного средства.** Несоблюдение данного предостережения может привести к несчастным случаям.

- **Держите данное изделие в недоступном для детей месте.** Несоблюдение данного предостережения может привести к травме или неисправности изделия. Кроме того, имейте в виду, что небольшие детали представляют собой опасность удушья. Если ребенок проглотил любую часть данного изделия, немедленно обратитесь за медицинской помощью.
- **Не запутывайте, не оборачивайте и не перекручивайте ремни вокруг шеи.** Несоблюдение данного предостережения может привести к несчастным случаям.
- **Не используйте батареи, зарядные устройства, сетевые блоки питания или USB-кабели, не предназначенные для использования с данным изделием. При использовании батарей, зарядных устройств, сетевых блоков питания и USB-кабелей, предназначенных для использования с данным изделием, запрещается:**
  - Повреждать, модифицировать, тянуть или сгибать шнуры или кабели, помещать их под тяжелыми объектами или подвергать их воздействию высоких температур или открытого огня.
  - Использовать конвертеры, предназначенные для преобразования с одной величины напряжения на другую или с инверторами.

Несоблюдение этих предостережений может привести к возгоранию или поражению электрическим током.
- **Не берите штекер во время зарядки изделия и не используйте сетевой блок питания во время грозы.** Несоблюдение данного предостережения может привести к поражению электрическим током.
- **Не касайтесь голыми руками в местах, подверженных воздействию чрезвычайно высоких или низких температур.** Несоблюдение этой меры предосторожности может привести к ожогам или обморожению.



## ПРЕДОСТЕРЕЖЕНИЕ

- **Не оставляйте объектив, направленный на солнце или другие сильные источники света.** Свет, сфокусированный на объективе, может привести к пожару или повреждению внутренних частей изделия. При съемке освещенных сзади объектов, следите за тем, чтобы солнце не попадало в кадр.
- **Выключите данное изделие, если его использование запрещено. Отключите беспроводные функции, если использование беспроводного оборудования запрещено.** Радиоизлучение, испускаемое данным изделием, может повлиять на оборудование, используемое на борту самолета или в больницах или других медицинских учреждениях.
- **Извлеките батарею и отключите сетевой блок питания, если данное изделие не будет использоваться в течение длительного периода времени.** Несоблюдение данного предостережения может привести к возгоранию или неисправности изделия.
- **Не касайтесь подвижных деталей объектива или других подвижных деталей.** Несоблюдение данного предостережения может привести к травме.
- **Не фотографируйте со вспышкой при контакте или на близком расстоянии от кожи или объектов.** Несоблюдение данного предостережения может привести к ожогам или возгоранию.

- **Не оставляйте изделие в местах, где оно будет подвергаться воздействию чрезвычайно высоких температур в течение длительного периода времени, как например, в закрытом автомобиле или под прямыми солнечными лучами.** Несоблюдение данного предостережения может привести к возгоранию или неисправности изделия.
- **Не перевозите фотокамеру с установленным штативом или похожими принадлежностями.** Несоблюдение данного предостережения может привести к травме или неисправности изделия.



### ОПАСНОСТЬ для батарей

- **Обращайтесь с батареями правильно.** Несоблюдение следующих предостережений может привести к протечке, перегреву, разрыву или возгоранию батарей:
  - Используйте только перезаряжаемые батареи, одобренные для использования с данным изделием.
  - Не подвергайте батареи воздействию огня или перегреву.
  - Не разбирайте.
  - Не замыкайте накоротко контакты, касаясь их бусами, шпильками для волос или другими металлическими предметами.
  - Не подвергайте батареи или изделия, куда они вставлены, сильным ударам.
- **Заряжайте только в указанном порядке.** Несоблюдение данного предостережения может привести к протечке, перегреву, разрыву или возгоранию батарей.
- **Если жидкость из батареи попала в глаза, промойте глаза большим количеством чистой воды и немедленно обратитесь за медицинской помощью.** Отсрочка обращения к врачу может привести к травме глаза.



### ПРЕДУПРЕЖДЕНИЕ для батарей

- **Держите батареи в недоступном для детей месте.** Если ребенок проглотил батарею, немедленно обратитесь за медицинской помощью.
- **Не погружайте батареи в воду и не подвергайте воздействию дождя.** Несоблюдение данного предостережения может привести к возгоранию или неисправности изделия. Немедленно высушите изделие полотенцем или похожим предметом, если изделие намочило.
- **Немедленно прекратите использование изделия, если Вы заметили какие-либо изменения в батареях, как например, изменение цвета или формы. Прекратите зарядку перезаряжаемых батарей EN-EL12, если они не заряжаются за определенный период времени.** Несоблюдение этих мер предосторожности может привести к протечке, перегреву, разрыву или возгоранию батарей.
- **Контакты батарей, которые больше не будут использоваться, следует закрыть изолирующей лентой.** Может возникнуть перегрев, разрыв или возгорание, если контакты будут касаться металлических предметов.



- **Если жидкость из батареи попала на кожу или одежду человека, немедленно промойте пораженную область большим количеством чистой воды.** Несоблюдение данного предостережения может привести к раздражению кожи.



x

Введение



**Ru\_02**

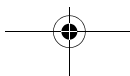

# Основные элементы фотокамеры

## Корпус фотокамеры

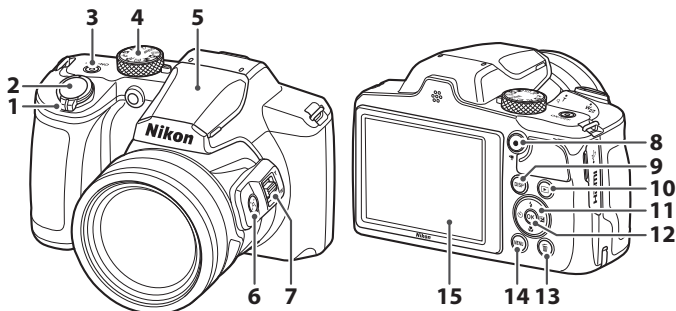

- 1** Кнопка зуммирования
- 2** Спусковая кнопка затвора
- Выключатель питания/  
индикатор включения питания  
(индикатор зарядки)
- 3**
- 4** Диск выбора режимов
- 5** Вспышка
- 6** Кнопка (возврат зуммирования)
- 7** Боковой рычажок зуммирования
- 8** Кнопка (видеосъемка)

- 9** Кнопка **DISP** (отображение индикаторов)
- 10** Кнопка (просмотр)
- 11** Мульти-selector\*
- 12** Кнопка (сделать выбор)
- 13** Кнопка (удалить)
- 14** Кнопка **MENU** (меню)
- 15** Монитор

\* В данном руководстве нажатие вверх, вниз, влево или вправо на мультиселекторе изображается как ▲, ▼, ◀ или ▶, соответственно.



## Начало работы

### Закрепление ремня и крышки объектива

Прикрепите крышку объектива к ремню, а затем прикрепите ремень к фотокамере.

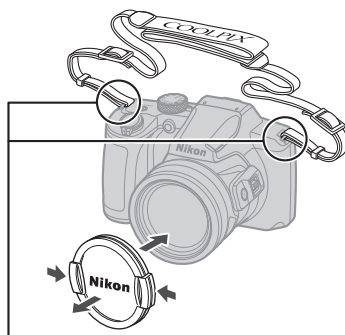
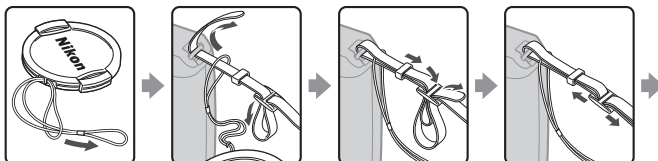

Закрепите ремень в двух местах.

#### Крышка объектива

Если фотокамера не используется, закройте объектив крышкой.

## Установка батареи и карты памяти

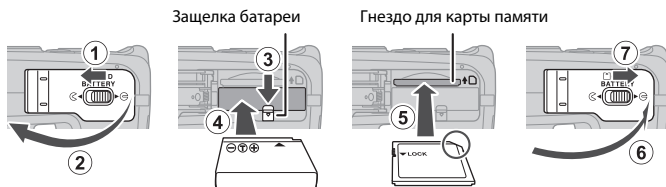

- Проверив ориентацию клемм батареи, сдвиньте оранжевую защелку батареи (3) и до упора вставьте батарею внутрь (4).
- Вставьте карту памяти до щелчка (5).
- Будьте внимательны: установка батареи или карты памяти в неправильном направлении или несоблюдение полярности может привести к неисправности.
- Если переключатель защиты от записи карты памяти находится в положении блокирования, вы не сможете делать снимки, удалять изображения или форматировать карту памяти.
- Данные фотокамеры, включая изображения и видеоролики, можно сохранять на карте памяти или во внутренней памяти. Чтобы использовать внутреннюю память, извлеките карту памяти.

### Форматирование карты памяти

При первой установке в фотокамеру карты памяти, которая ранее использовалась в другом устройстве, обязательно отформатируйте ее с помощью этой фотокамеры.

- **Помните, что форматирование карты памяти безвозвратно удаляет все изображения и другие данные, сохраненные на карте памяти.** Перед форматированием не забудьте скопировать с карты памяти все изображения, которые требуется сохранить.
- Вставьте карту памяти в фотокамеру, нажмите на кнопку **MENU** и выберите **Форматир. карточки** в меню настройки (14).

### Извлечение батареи или карты памяти

Выключите фотокамеру. Убедитесь, что индикатор включения питания и экран выключены, а затем откройте крышку батарейного отсека/гнезда для карты памяти.

- Для извлечения батареи сдвиньте защелку батареи.
- Аккуратно нажмите на карту памяти в фотокамере, чтобы частично извлечь ее.
- Обращайтесь с фотокамерой, батареей и картой памяти осторожно: если фотокамера только что использовалась, они могут быть горячими.
- При подключении к смарт-устройству через **Bluetooth** в меню параметров сети (14) → **Отсылать при выключ.** индикатор включения питания загорается, даже если фотокамера отключена.

## Зарядка батареи

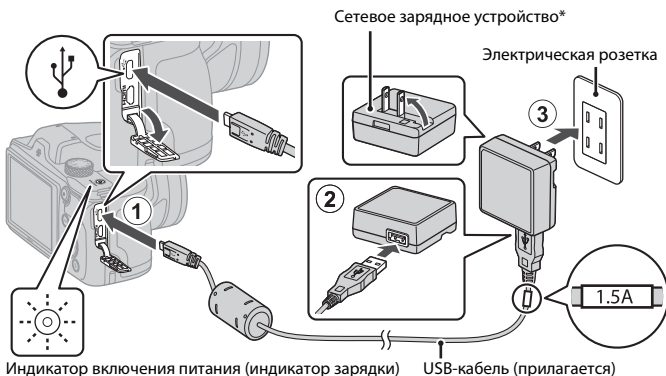

\* В зависимости от страны или региона приобретения в комплект может входить сетевой переходник. Форма сетевого переходника зависит от страны или региона приобретения фотокамеры.

- Зарядка начинается при подключении фотокамеры с установленной батареей к электрической розетке, как показано на рисунке. При нормальной зарядке батареи индикатор включения питания (индикатор зарядки) медленно мигает.
- После завершения зарядки индикатор включения питания (индикатор зарядки) гаснет. Отсоедините сетевое зарядное устройство от электрической розетки и отсоедините USB-кабель. Время зарядки составляет примерно 2 часа для полностью разряженной батареи.
- Если индикатор включения питания (индикатор зарядки) быстро мигает, батарея не заряжается. Возможные причины этой неполадки перечислены ниже.
  - Температура окружающей среды не подходит для зарядки.
  - Неправильно подключен USB-кабель или сетевое зарядное устройство.
  - Батарея повреждена.

### ✓ **Примечания относительно USB-кабеля**

- Не используйте USB-кабель, отличный от UC-E21. Использование USB-кабеля, отличного от UC-E21, может привести к перегреву, возгоранию или поражению электрическим током.
- Проверьте форму и направление штекеров, не вставляйте и не вынимайте штекеры под углом.

4 | Начало работы

Ru\_02

### ✓ **Примечания относительно зарядки батареи**

- Фотокамеру можно использовать во время зарядки батареи, однако при этом увеличивается время зарядки. Во время эксплуатации фотокамеры индикатор включения питания (индикатор зарядки) выключается.
- Ни при каких обстоятельствах не используйте марку или модель сетевого блока питания, отличную от сетевого зарядного устройства EH-73P, и не используйте имеющиеся в продаже сетевой блок питания USB или зарядное устройство для мобильного телефона. Несоблюдение этой меры предосторожности может привести к перегреву или повреждению фотокамеры.

## Настройка фотокамеры

При первом включении фотокамеры отображаются экраны настройки языка дисплея и часов.

### 1 Включите фотокамеру.

- Воспользуйтесь мультиселектором для выбора и регулировки настроек.

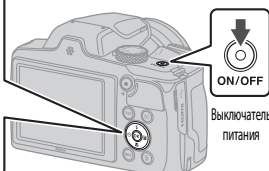
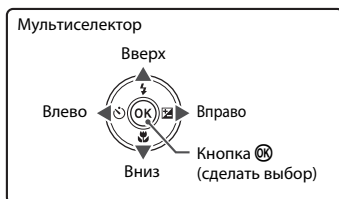

- Отобразится экран выбора языка. С помощью кнопок ▲▼ на мультиселекторе выберите язык и нажмите кнопку OK для подтверждения выбора. Перечень доступных языков зависит от страны и региона.

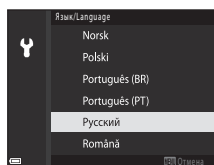

### 2 Выберите **Да** и нажмите кнопку **OK**.

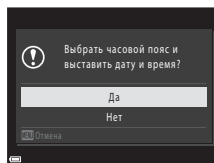

Начало работы

5

### 3 Укажите местный часовой пояс и нажмите кнопку **OK**.

- Нажмите **▲**, чтобы задать летнее время. Если этот параметр включен, устанавливается время на один час раньше и отображается символ . Нажмите **▼**, чтобы выключить режим летнего времени и перевести время на час позже.

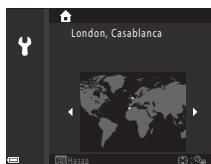

### 4 С помощью кнопок **▲▼** выберите формат даты, а затем нажмите кнопку **OK**.

### 5 Введите текущие дату и время на часах фотокамеры и нажмите кнопку **OK**.

- Нажимайте **◀▶** для выделения элементов, а **▲▼** — для их изменения.
- Выберите поле минут и нажмите кнопку **OK** для подтверждения настройки.

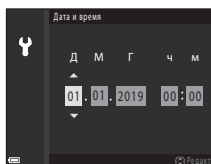

### 6 При отображении соответствующего запроса выберите **Да** и нажмите кнопку **OK**.

- По завершении настройки фотокамера переключается на экран съемки.

#### **Настройка языка**

Язык можно изменить в любое время с помощью параметра **Язык/Language** в меню настройки **Y** (14).

#### **Изменение часового пояса и даты**

Выберите **Часовой пояс и дата** в меню настройки **Y**.



В **Часовой пояс** время устанавливается на час раньше в период летнего времени и переводится назад в остальное время года.

6 | Начало работы

Ru\_02



# Основные действия с фотокамерой для съемки и просмотра

## Съемка изображений

-  (автоматический режим) используется ниже в качестве примера.
-  (автоматический режим) позволяет выполнять обычную съемку в самых различных условиях съемки.

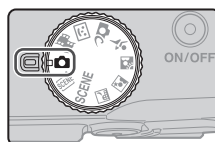
- 1 Поверните диск выбора режимов в положение .



- Индикатор уровня заряда батареи
  - : высокий уровень заряда батареи.
  - : низкий уровень заряда батареи.
- Число оставшихся кадров
  - Значок  отображается, если в фотокамере не установлена карта памяти и снимки сохраняются во внутреннюю память.
- Для переключения информации, отображаемой на экране, нажимайте кнопку **DISP** (отображение индикаторов).

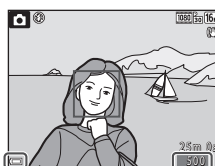

Индикатор уровня заряда батареи  
Число оставшихся кадров

- 2 Удерживайте фотокамеру ровно.

- Пальцы и посторонние предметы не должны заслонять объектив, вспышку, лампу вспомогательной подсветки АФ, микрофон и динамик или касаться их.

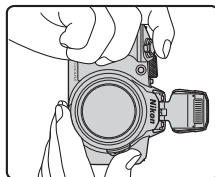
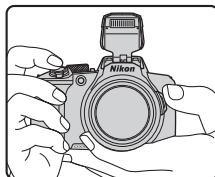

### 3 Скомпонуйте кадр.

- Поверните кнопку зуммирования или боковую кнопку зуммирования, чтобы изменить положение зума.
- Если объект съемки потерян при положении телефотообъектива, нажмите кнопку  (возврат зуммирования), чтобы временно увеличить угол обзора и тем самым упростить компоновку кадра.

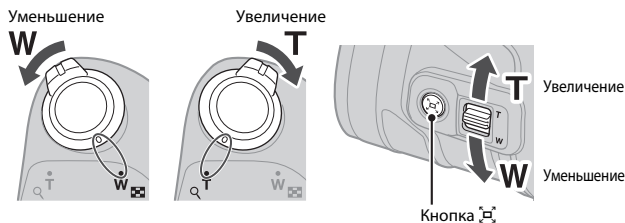

### 4 Нажмите спусковую кнопку затвора наполовину.

- Нажатие спусковой кнопки затвора наполовину означает нажатие и удержание кнопки в положении, при котором ощущается небольшое сопротивление.
- Когда фотокамера сфокусируется на объекте, зона или индикатор фокусировки загорится зеленым.
- При использовании цифрового зума фотокамера фокусируется в центре кадра, и зона фокусировки не отображается.
- Если зона или индикатор фокусировки мигает, это значит, что камера не может выполнить фокусировку. Измените компоновку кадра и попробуйте снова нажать спусковую кнопку затвора наполовину.

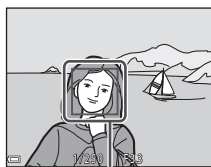
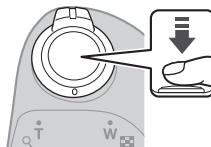

Зона фокусировки

### 5 Не отпуская палец, нажмите спусковую кнопку затвора до конца.



### Примечания относительно сохранения изображений или видеороликов

Во время сохранения изображений или видеороликов мигает индикатор, показывающий число оставшихся кадров или оставшееся время записи, либо появляется сообщение **Подождите, пока камера закончит запись. Не открывайте крышку батарейного отсека либо гнезда для карты памяти и не извлекайте батарею или карту памяти**, пока мигает индикатор. Несоблюдение этого правила может привести к потере данных или повреждению фотокамеры или карты памяти.

### Функция Авто выкл.



- Если примерно в течение одной минуты не выполняется никаких операций, экран выключается, фотокамера переходит в режим ожидания, а затем начинает мигать индикатор включения питания. Фотокамера выключается, если находится в режиме ожидания приблизительно в течение трех минут.
- Чтобы снова включить экран фотокамеры, находящейся в режиме ожидания, выполните любую операцию (например, нажмите выключатель питания или спусковую кнопку затвора).

### Использование штатива

- Рекомендуется использовать штатив для обеспечения устойчивости фотокамеры в следующих ситуациях.
  - Вспышка закрыта в местах с низким уровнем освещения или используется режим съемки, при котором вспышка не срабатывает.
  - Зум установлен в положение для телефото съемки.
- При использовании штатива для стабилизации фотокамеры во время съемки для параметра **Фотография VR** установите значение **Выкл.** в меню настройки (14) для предотвращения потенциальных ошибок, вызванных данной функцией.



## Использование вспышки

Если требуется использовать вспышку, например, при съемке в местах с низким уровнем освещения или когда объект съемки освещен сзади, активируйте вспышку вручную.

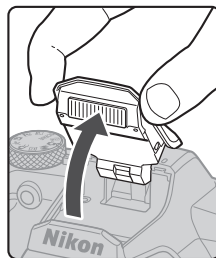
- Открыв экран съемки, воспользуйтесь кнопками мультиселектора  , чтобы настроить режим вспышки. Чтобы вспышка срабатывала всегда, выберите режим  (заполняющая вспышка).
- Если вспышка не используется, аккуратно закройте ее.



## Запись видеороликов

Откройте экран съемки и нажмите кнопку  (запись видео), чтобы начать запись видеоролика. Чтобы завершить запись, нажмите кнопку  еще раз.











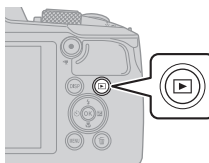

## Просмотр изображений

### 1 Чтобы перейти в режим просмотра, нажмите кнопку (просмотр).

- Если фотокамера выключена, ее можно включить в режиме просмотра, нажав и удерживая кнопку .



### 2 С помощью мультиселектора выберите изображение, которое требуется отобразить.

- Нажмите и удерживайте кнопки     для быстрой прокрутки изображений.
- Для переключения информации, отображаемой на экране, нажимайте кнопку **DISP** (отображение индикаторов).
- Для просмотра записанного видеоролика нажмите кнопку .
- Чтобы вернуться в режим съемки, нажмите кнопку  или спусковую кнопку затвора.
- Когда в режиме полнокадрового просмотра отображается , можно нажать кнопку , чтобы применить к изображению тот или иной эффект.

Просмотр предыдущего изображения



Просмотр следующего изображения



- В режиме полнокадрового просмотра поверните кнопку зуммирования в направлении , чтобы увеличить изображение.







- В режиме полнокадрового просмотра поверните кнопку зуммирования в направлении , чтобы перейти в режим просмотра уменьшенных изображений и отобразить на экране несколько изображений.

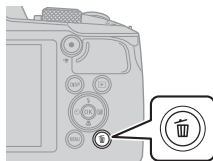

## Удаление изображений

- 1** В режиме просмотра нажмите кнопку  (удалить), чтобы удалить показываемое на экране изображение.



- 2** С помощью кнопок мультиселектора   выберите нужный метод удаления и нажмите кнопку .

- Чтобы отменить операцию удаления, нажмите кнопку **MENU**.

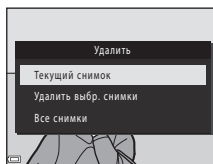

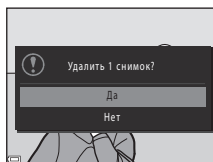

- 3** Выберите **Да** и нажмите кнопку .

- Восстановить удаленные изображения невозможно.



### Удаление снимков, сделанных в режиме непрерывной съемки (последовательности)

- Снимки, сделанные в режиме непрерывной съемки, с использованием мультэкспозиции с освещением, в творческом режиме или с помощью функции собственного фотоколлажа, сохраняются в виде последовательности. По умолчанию в режиме просмотра отображается только один снимок из последовательности (основной снимок).
- Если на экране показан основной снимок последовательности, можно удалить все снимки, входящие в последовательность, нажав на кнопку .
- Чтобы удалить из последовательности отдельные снимки, нажмите кнопку . Снимки будут выведены на экран по отдельности. Используйте для их удаления кнопку .



### Удаление сделанного изображения в режиме съемки

В режиме съемки нажмите на кнопку , чтобы удалить последний сохраненный снимок.

## Другие функции

### Выбор режима съемки

Можно поворачивать диск выбора режимов, чтобы совместить нужный режим съемки с меткой индикатора на корпусе фотокамеры.

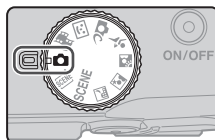







- **Режим  (авто)**

В этом режиме можно выполнять обычную съемку в самых различных условиях.

- **Режимы SCENE, , ,  и  (сюжетные)**

Выбрав любой сюжетный режим, основанный на условиях съемки, можно делать снимки с настройками, соответствующими этим условиям.

- **SCENE:** нажмите кнопку **MENU** и выберите режим съемки.
-  (автовыбор сюжета): фотокамера, наведенная на объект съемки, определяет условия съемки, и выбираются настройки, соответствующие этим условиям.
-  (ночной пейзаж): используйте этот режим для съемки ночных пейзажей.
-  (ночной портрет): используйте этот режим для портретной съемки с фоновыми деталями в вечернее или в ночное время.
-  (освещение сзади): используйте этот режим для съемки освещенных сзади объектов.
-  (спортивный): используйте этот режим для съемки спортивных мероприятий.



- **Режим  (творческий)**

За один снимок фотокамера сохраняет одновременно четыре изображения с эффектами и одно изображение без эффектов.

- **Режим  (Интеллект. портрет)**

Улучшайте изображения лиц с помощью «глянцевого» ретуширования и делайте снимки, используя таймер улыбки или функцию собственного фотоколлажа.

- **Режим  (Короткий видеоролик)**

Фотокамера записывает видеоролики продолжительностью несколько секунд и автоматически комбинирует их в короткий видеоролик ( **1080/30p** или  **1080/25p**) длительностью не более 30 секунд.

### Отображение справки

При изменении режима съемки или во время отображения экрана настроек отображаются описания функций.

Нажмите спусковую кнопку затвора наполовину, чтобы быстро перейти в режим съемки. Описания можно отобразить или скрыть с помощью функции **Отображение справки** в разделе **Настройка монитора** меню настройки ( 14).

## Настройка режима вспышки, Автоспуск, Режим макросъемки и поправки экспозиции

Открыв экран съемки, воспользуйтесь кнопками мультиселектора ▲ (⚡), ◀ (⌚), ▼ (🌱) и ▶ (📷), чтобы настроить описанные ниже функции.

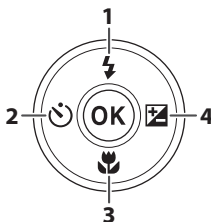

<b>1</b>	<p><b>Режим вспышки</b>                      Когда вспышка находится в приподнятом положении, режим вспышки выбирается в соответствии с условиями съемки.                      При выборе параметра ⚡ (заполняющая вспышка) вспышка всегда срабатывает.</p>
<b>2</b>	<p><b>Автоспуск</b>                      Спуск затвора происходит по истечении определенного времени после нажатия спусковой кнопки затвора.</p>
<b>3</b>	<p><b>Режим макросъемки</b>                      Используйте режим макросъемки, чтобы делать снимки с максимальным приближением.</p>
<b>4</b>	<ul style="list-style-type: none"> <li>• <b>Пользовательский слайдер</b>                              Когда выбран режим съемки 📷 (автоматический), можно настраивать яркость (делать поправку экспозиции), насыщенность, тон и функцию «Активный D-Lighting».</li> <li>• <b>Поправка экспозиции</b>                              Когда выбран режим съемки, отличный от 📷 (автоматический), можно настраивать яркость (делать поправку экспозиции).</li> </ul>

Функции, которые можно установить, различаются в зависимости от режима съемки.

## Операции меню

Чтобы отобразить экран меню и изменить настройки фотокамеры, можно нажать кнопку **MENU** (меню).

- Появившееся меню будет отличаться в зависимости от режима фотокамеры — съемки или просмотра.
- Элементы меню представлены в виде значков, расположенных в левой части экрана.

В режиме съемки	В режиме просмотра
 <p>Категории меню</p> <ul style="list-style-type: none"> <li>• <b>Меню съемки</b><sup>1</sup></li> <li>• <b>меню видеосъемки</b></li> <li>• <b>Меню параметров сети</b></li> <li>• <b>меню настройки</b></li> </ul>	 <p>Категории меню</p> <ul style="list-style-type: none"> <li>• <b>MODE меню режима просмотра</b></li> <li>• <b>Меню просмотра</b><sup>2</sup></li> <li>• <b>Меню параметров сети</b></li> <li>• <b>меню настройки</b></li> </ul>

<sup>1</sup> Значки отличаются в зависимости от режима съемки.

<sup>2</sup> Значки отличаются в зависимости от режима просмотра.

- 1 Чтобы открыть экран меню, нажмите кнопку **MENU** (меню).

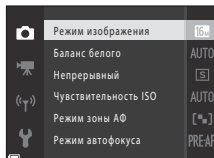
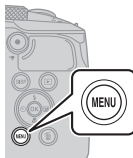

- 2 Чтобы перейти к области выбора категорий меню, нажмите кнопку мультиселектора ◀.

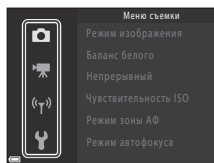

- 3** Чтобы изменить категорию меню, воспользуйтесь кнопками ▲▼.

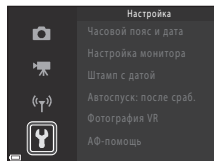

- 4** Чтобы подтвердить выбор категории меню, нажмите кнопку **OK**.

- Отобразятся элементы меню, соответствующие выбранной категории.

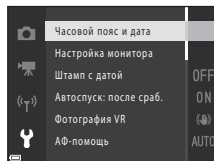

- 5** Выберите параметр меню с помощью кнопок ▲▼ и подтвердите свой выбор кнопкой **OK**.

- Определенные параметры не могут быть выбраны в зависимости от режима съемки или состояния фотокамеры.

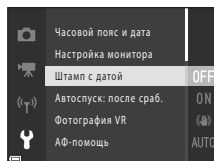

- 6** Выберите параметр с помощью кнопок ▲▼ и подтвердите свой выбор кнопкой **OK**.

- Завершив работу с меню, нажмите кнопку **MENU**.
- Если на экране отображается меню, можно вернуться в режим съемки, нажав спусковую кнопку затвора или кнопку видеосъемки (📹).

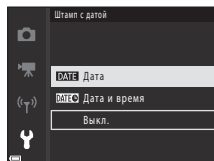

**Изменение настроек режима вспышки, автоспуска, режима макросъемки и поправки экспозиции**

Когда отображается экран съемки, с помощью кнопок мультиселектора ▲▼◀▶ можно изменить настройки, например режима вспышки или автоспуска (📖13).

## Если возникла проблема

### Поиск и устранение неисправностей

Если возникнут неполадки в работе фотокамеры, ознакомьтесь с представленными ниже сведениями, прежде чем обращаться к продавцу или в авторизованный сервисный центр Nikon.

- Проблему можно решить разовым выключением фотокамеры.
- Если не удается найти соответствующую запись, можно также ознакомиться с разделом «Если возникла проблема» в детализированном документе «Подробное руководство пользователя» (PDF) или на веб-сайте Nikon для вашего региона.

Неисправность	Причина/решение	
Фотокамера включена, но не реагирует.	<ul style="list-style-type: none"> <li>• Дождитесь окончания записи.</li> <li>• Если проблема не устраняется, выключите фотокамеру. Если фотокамера не выключается, выньте и снова вставьте батарею или аккумуляторы, или, если используется сетевой блок питания, выньте и снова подсоедините сетевой блок питания. Имейте в виду, что хотя любые записываемые на данный момент данные будут потеряны, данные, которые уже были записаны, не будут затронуты при извлечении батареи или отключении источника питания.</li> </ul>	–
Не удается включить фотокамеру.	Батарея разряжена.	3, 4, 22
Фотокамера выключается без предупреждения.	<ul style="list-style-type: none"> <li>• Фотокамера автоматически выключится для экономии энергии (функция автовыключения).</li> <li>• Фотокамера и батарея могут работать ненадлежащим образом при низкой температуре.</li> <li>• Внутренние детали фотокамеры или батарея нагрелись. Не включайте фотокамеру, пока внутренние детали фотокамеры не охладятся, а затем снова включите фотокамеру.</li> </ul>	9 22 –
Отсутствует индикация на мониторе.	<ul style="list-style-type: none"> <li>• Фотокамера выключена.</li> <li>• Батарея разряжена.</li> <li>• Фотокамера автоматически выключится для экономии энергии (функция автовыключения).</li> <li>• Фотокамера подключена к телевизору или компьютеру.</li> <li>• Выполняется съемка в сюжетном режиме <b>Мультиэксп. с освещен.</b></li> </ul>	5 7 9 – –
Фотокамера нагревается.	Фотокамера может нагреться после длительной работы, например, съемки видеороликов, а также при высоких наружных температурах. Это не является неисправностью.	–

# Технические примечания

## Уведомления

### Примечания для пользователей в Европе

**ВНИМАНИЕ: УСТАНОВКА НЕВЕРНОГО ТИПА БАТАРЕИ МОЖЕТ ПРИВЕСТИ К ВОЗНИКНОВЕНИЮ РИСКА ВЗРЫВА.**

Данный символ означает, что электрическое и электронное оборудование должно утилизироваться отдельно от бытовых отходов.

Следующие замечания касаются только пользователей в европейских странах:

- Данное изделие подлежит утилизации в соответствующих пунктах сбора. Не выбрасывайте изделие вместе с бытовым мусором.
- Раздельный сбор и переработка отходов помогают сберечь природные ресурсы и предотвращают отрицательные последствия для здоровья людей и окружающей среды, которые могут возникнуть из-за неправильной утилизации.
- Подробные сведения можно получить у продавца или в местной организации, ответственной за управление отходами.



### **УТИЛИЗИРУЙТЕ ИСПОЛЬЗОВАННЫЕ БАТАРЕИ СОГЛАСНО ИНСТРУКЦИЯМ.**

Этот символ на батарее указывает на то, что данная батарея подлежит утилизации отдельно от бытовых отходов.

Следующие замечания касаются только пользователей в европейских странах:

- Все батареи, независимо от того, промаркированы ли они этим символом или нет, подлежат утилизации в соответствующих пунктах сбора. Не выбрасывайте их вместе с бытовыми отходами.
- Подробные сведения можно получить у продавца или в местной организации, ответственной за управление отходами.





**EAC**

**Информация для декларации Таможенного Союза / сертификата**

**Дата изготовления :** См. заднюю обложку руководства пользователя

**Изготовитель :** "Никон Корпорейшн", Шинагава Интерсити, Башня "С", 2-15-3, Конан, Минато-ку, Токио 108-6290, Япония, Телефон: +81-3-6433-3600

**Импортер :** ООО "Никон", Адрес: 105120, РОССИЯ, город Москва, пер. Сыромятнический 2-й. д. 1, телефон: +7 (495) 663-77-64

**COOLPIX В600**

**Страна изготовления :** Китай

**Сертификат / декларация соответствия :** ЕАЭС N RU Д-JP.АЯ46.В.00830/18

**Срок действия :** с 15.10.2018 по 14.10.2021

**Орган по сертификации :** ФБУ "Государственный региональный центр стандартизации, метрологии и испытаний в г. Москве"

**Сетевое зарядное устройство EN-73P**

**Страна изготовления :** Филиппины

**Сертификат / декларация соответствия :** №ТС ВУ/112 02.01 020 05559

**Срок действия :** с 19.10.2015 по 18.10.2020

**Орган по сертификации :** ОАО "Испытания и сертификация бытовой и промышленной продукции "БЕЛЛИС"

**Литий-ионная аккумуляторная батарея EN-EL12**

**Сертификат / декларация соответствия :** РОСС JP.АЯ46.Д75502

**Срок действия :** с 26.12.2017 по 25.12.2020

**Орган по сертификации :** "РОСТЕСТ-МОСКВА"



## Примечания относительно функции беспроводной связи

### **Ограничения на использование беспроводных устройств**

Беспроводный приемопередатчик, встроенный в данное изделие, соответствует правилам использования беспроводных устройств, действующим на территории страны продажи, и не предназначен для использования в других странах (изделия, приобретенные в странах Европейского Союза (ЕС) и Европейской ассоциации свободной торговли (ЕАСТ) можно использовать в любых странах ЕС и ЕАСТ). Компания Nikon не несет ответственности за использование изделия в других странах. Пользователям, не уверенным, в какой стране было первоначально приобретено изделие, следует обратиться в техническую службу компании Nikon или авторизованный сервисный центр компании Nikon. Данное ограничение распространяется только на функции беспроводной связи и не относится к другим способам использования изделия.

### **Безопасность**

Хотя одним из достоинств этого изделия является возможность свободного подключения других лиц для обмена данными через беспроводную сеть в диапазоне действия беспроводной связи, при несоблюдении мер безопасности возможно следующее.

- Кража данных: злоумышленники могут перехватывать беспроводную передачу с целью кражи идентификаторов пользователей, паролей и других личных данных.
- Несанкционированный доступ: несанкционированные пользователи могут получать доступ к сети и изменять данные или выполнять другие злонамеренные действия. Обратите внимание, что вследствие специфики беспроводных сетей направленные атаки могут открывать несанкционированный доступ к сети, даже если функции безопасности включены. Компания Nikon не несет ответственности за утечку информации или данных, которая может возникнуть в процессе передачи.
- Не выполняйте доступ к сетям, на использование которых у вас нет разрешения, даже если они отображаются на экране вашего смартфона или планшета. Это может рассцениваться как несанкционированный доступ. Выполняйте доступ только к тем сетям, на использование которых у вас есть разрешение.

### **Управление личной информацией и отказ от ответственности**

- Информация о пользователе, записанная и настроенная на изделии, в том числе настройки подключения к беспроводной локальной сети и другие личные сведения, может быть изменена или утрачена в результате сбоя в работе, воздействия статического электричества, повреждения, неисправности, ремонта или иных действий. Всегда сохраняйте копии важной информации отдельно. Компания Nikon не несет ответственности за прямые или косвенные убытки или упущенную выгоду, возникшие в результате изменения или утраты содержимого, не принадлежащего компании Nikon.
- Перед утилизацией данного изделия или передачей его другому владельцу выполните операцию **Сброс всех знач.** в меню настройки (14), чтобы удалить всю информацию о пользователе, записанную и настроенную с помощью данного изделия, в том числе настройки подключения к беспроводной локальной сети и другие личные сведения.
- Компания Nikon не несет ответственности за любые повреждения, явившиеся следствием несанкционированного использования этого изделия третьими лицами в случае его кражи или потери.

### **Меры предосторожности при экспорте или перевозке этого изделия за границу**

К этому изделию применяются правила Департамента экспортного контроля США (EAR). Разрешение Департамента экспортного контроля США не требуется для экспорта в страны, отличные от нижеприведенных, в отношении которых на момент подготовки настоящего документа введено эмбарго или особые меры контроля: Куба, Иран, Северная Корея, Судан и Сирия (список может быть изменен).

### **Примечание для пользователей в Европе**

#### **Декларация соответствия (Европа)**

Настоящим корпорация Nikon заявляет, что тип радиоборудования COOLPIX B600 соответствует требованиям Директивы 2014/53/EU.

Полный текст декларации соответствия в ЕС доступен по следующему адресу:  
[https://imaging.nikon.com/support/pdf/DoC\\_N1811.pdf](https://imaging.nikon.com/support/pdf/DoC_N1811.pdf).

- Максимальная мощность выхода:
  - Wi-Fi: 11,3 дБм (ЭИИМ)
  - Bluetooth: 3,1 дБм (ЭИИМ)
  - Энергосберегающий режим Bluetooth: 2,12 дБм (ЭИИМ)
- Рабочая частота:
  - Wi-Fi: 2412–2462 МГц (1–11 каналов)
  - Bluetooth: 2402–2480 МГц
  - Энергосберегающий режим Bluetooth: 2402–2480 МГц

## Уход за фотокамерой

При использовании и хранении этого изделия соблюдайте меры предосторожности, описанные ниже, в дополнение к предупреждениям из раздела «Для Вашей безопасности» (vii–x).

### Фотокамера

#### Не подвергайте фотокамеру сильным ударам

Изделие может выйти из строя, если подвергать его сильным ударам или вибрации. Кроме того, не прикасайтесь к объективу и не прилагайте к нему усилий.

#### Не подвергайте воздействию влаги

Погружение в воду и высокая влажность воздуха могут привести к повреждению фотокамеры.

#### Избегайте резких изменений температуры

Резкие изменения температуры, например при входе в холодную погоду в теплое помещение или выходе из него, могут вызвать появление конденсата внутри фотокамеры. Для защиты от появления конденсата заранее поместите фотокамеру в чехол для переноски или закрытый полиэтиленовый пакет.

#### Не допускайте попадания изделия в зону действия сильных магнитных полей

Не используйте и не храните фотокамеру вблизи приборов, создающих сильное электромагнитное излучение. Несоблюдение этого правила может привести к потере данных или повреждению фотокамеры.

#### Не направляйте объектив на источники яркого света в течение длительного времени

Не направляйте объектив на солнце и другие источники яркого света в течение длительного времени при использовании и хранении фотокамеры. Интенсивный свет может привести к ухудшению работы светочувствительной матрицы или к появлению на снимках эффекта размывания светлых объектов.

#### Прежде чем извлекать батарею или карту памяти, а также отсоединять источник питания, необходимо выключить устройство

Не извлекайте батарею из включенного устройства, а также в процессе сохранения или удаления снимков. Принудительное отключение питания в этих случаях может привести к потере данных или повреждению карты памяти или внутренней памяти фотокамеры и ее электронных схем.

## Примечания относительно монитора

- Мониторы (включая электронные видеоскатели) изготавливаются с очень высокой точностью; как минимум 99,99% пикселей эффективны, лишь не более 0,01% пикселей отсутствуют или дефектны. В связи с этим, хотя такие дисплеи и могут содержать постоянно светящиеся пиксели (белые, красные, синие или зеленые) или пиксели, которые никогда не горят (черные), это не является признаком неисправности и не влияет на качество снимков, записанных с помощью данного устройства.
- При ярком освещении изображение на мониторе, возможно, будет трудно рассмотреть.
- Не надавливайте на экран — это может привести к его повреждению или неправильной работе. Если монитор разбился, необходимо предпринять срочные меры во избежание травм осколками стекла и предупредить попадание жидкокристаллического вещества на кожу, в глаза и в рот.

## Батарея

### Меры предосторожности при использовании

- Обратите внимание, что при использовании батарея может нагреться.
- Не используйте батарею при температуре окружающей среды ниже 0°C или выше 40°C, так как это может привести к повреждению или неисправности.
- Если вы заметите какие-либо отклонения от нормы, например чрезмерный нагрев, появление из батареи дыма или необычного запаха, немедленно прекратите использование и обратитесь за консультацией к продавцу или в авторизованный сервисный центр компании Nikon.
- После извлечения батареи из фотокамеры или дополнительного зарядного устройства поместите батарею в пластиковый пакет и т. п. для ее изоляции.

### Зарядка батареи

Перед использованием фотокамеры проверьте уровень заряда батареи и при необходимости зарядите ее или замените.

- Перед началом использования зарядите батарею в помещении при температуре окружающей среды от 5°C до 35°C.
- Перегрев батареи может помешать ее правильной или полной зарядке и ухудшить ее характеристики. Обратите внимание, что при использовании батарея может нагреваться; перед зарядкой батареи дождитесь, пока она остынет.  
При зарядке батареи, установленной в фотокамеру, с помощью сетевого зарядного устройства или компьютера зарядка батареи не выполняется при температуре окружающей среды ниже 0°C или выше 50°C.
- Не продолжайте зарядку после того, как батарея полностью зарядится, так как это приведет к уменьшению срока службы батареи.
- Во время зарядки температура батареи может возрасти. Однако это не является неисправностью.

### Наличие запасных батарей

При съемке важных событий полезно иметь при себе полностью заряженные запасные батареи.

### Использование батарей в холодную погоду

В холодную погоду емкость батарей, как правило, уменьшается. Если разряженная батарея используется при низкой температуре, фотокамера может не включиться. Храните запасные батареи в теплом месте и при необходимости заменяйте их. При нагреве холодная батарея может восстановить часть своего заряда.

## Контакты батареи

Загрязнение контактов батареи может неблагоприятно повлиять на работоспособность фотокамеры. При загрязнении контактов батареи до начала ее использования протрите их чистой сухой тканью.

## Зарядка разряженной батареи

Если в фотокамеру вставлена разряженная батарея, включение или выключение фотокамеры может привести к сокращению ресурса работы батареи. Зарядите разряженную батарею перед использованием.

## Хранение батареи

- Всегда извлекайте батарею из фотокамеры или дополнительного зарядного устройства, если она не используется. Даже если фотокамера не используется, потребляется незначительное количество электрического тока батареи, когда она вставлена в фотокамеру. Это может привести к чрезмерной разрядке батареи и ее полной непригодности для эксплуатации.
- Использованную батарею рекомендуется зарядить в течение шести месяцев. Если батарея хранится длительное время, следует заряжать ее хотя бы один раз в шесть месяцев. Используйте фотокамеру, пока не отобразится индикатор уровня заряда , а затем снова поместите батарею на хранение.
- Для изоляции поместите батарею в пластиковый пакет и храните в прохладном месте. Батарею следует хранить в сухом месте при температуре окружающей среды от 15°C до 25°C. Не храните батарею при высокой температуре или в очень холодных местах.

## Ресурс работы батареи

Заметное уменьшение времени, когда полностью заряженная батарея удерживает заряд при использовании при комнатной температуре, означает, что батарее необходимо заменить. Приобретите новую батарею.

## Утилизация использованных батарей

Аккумуляторные батареи следует утилизировать в соответствии с местными нормами, предварительно закрыв контакты изолирующей лентой.

## Сетевое зарядное устройство

- Сетевое зарядное устройство EH-73P можно использовать только с совместимыми устройствами. Не используйте его с устройствами других моделей или марок.
- Не используйте USB-кабель, отличный от UC-E21. Использование USB-кабеля, отличного от UC-E21, может привести к перегреву, возгоранию или поражению электрическим током.
- Ни при каких обстоятельствах не используйте марку или модель сетевого блока питания, отличную от сетевого зарядного устройства EH-73P, и не используйте имеющиеся в продаже сетевой блок питания USB или зарядное устройство для мобильного телефона. Несоблюдение этой меры предосторожности может привести к перегреву или повреждению фотокамеры.
- Сетевое зарядное устройство EH-73P совместимо с электросетью переменного тока 100–240 В (50/60 Гц). При использовании за границей при необходимости установите сетевой переходник (имеется в продаже). Подробнее о переходниках можно узнать в туристическом агентстве.
- Символы на этом продукте представляют следующее:  
 ~ Переменный ток, ≡ Постоянный ток,  Оборудование класса II (Конструкция продукта имеет двойную изоляцию).

## Очистка и хранение

### Очистка

Не используйте спирт, растворитель, иные летучие химические соединения.

Объектив	Не прикасайтесь пальцами к стеклянным деталям объектива. Пылинки и ворсинки следует сдувать (обычно это делается с помощью небольшого устройства с резиновой грушей на конце; когда ее сжимают, на другом конце образуется струя воздуха). Отпечатки пальцев и другие загрязнения, которые не удается удалить грушей, удаляют с объектива мягкой тканью, по спирали перемещая ее от центра объектива к его краям. Если удалить грязь таким образом не удастся, протрите объектив тканью, слегка смоченной жидкостью для очистки объективов.
Монитор	Удалите пыль или грязь грушей. Для удаления отпечатков пальцев и других загрязнений протрите монитор сухой мягкой тканью, стараясь сильно не нажимать на него.
Корпус	Удалите пыль и грязь грушей, после чего протрите мягкой сухой тканью. После использования фотокамеры на пляже или в условиях повышенной запыленности полностью удалите песок, пыль и соль тканью, немного смоченной в чистой воде, и оботрите насухо. <b>Помните, что гарантийные обязательства не распространяются на повреждения, вызванные проникновением инородных веществ внутрь фотокамеры.</b>

### Хранение

Извлекайте батарею, если не предполагается использование фотокамеры на протяжении длительного времени. Для защиты от влаги и плесени вынимайте фотокамеру из места хранения хотя бы раз в месяц.

Включите фотокамеру, несколько раз спустите затвор, после чего снова поместите ее на хранение. Не следует хранить фотокамеру в перечисленных ниже условиях:

- в помещениях, которые плохо проветриваются или имеют уровень влажности более 60%;
- в местах, подверженных воздействию температуры выше 50°C или ниже -10°C;
- рядом с оборудованием, создающим сильные электромагнитные поля, например телевизором или радиоприемником.

При хранении батареи соблюдайте меры предосторожности, описанные в разделе «Батарея» (☞ 22) в главе «Уход за фотокамерой» (☞ 21).

## Карты памяти, которые можно использовать

Фотокамера поддерживает карты памяти SD, SDHC и SDXC.

- Для записи видеороликов рекомендуются карты памяти, имеющие класс скорости SD не ниже 6 (Video Speed Class V6). При использовании карты памяти с меньшим классом скорости запись видеороликов может неожиданно прерываться.
- При использовании устройства для чтения карт памяти убедитесь в том, что оно совместимо с используемой картой памяти.
- Для получения информации о функциях, эксплуатации и ограничениях на использование обратитесь к изготовителю.

## Сведения о товарных знаках

- Windows является зарегистрированным товарным знаком или товарным знаком Корпорация Microsoft в США и (или) других странах.
- Словесный знак *Bluetooth*<sup>®</sup> и логотипы являются зарегистрированными торговыми знаками, принадлежащими Bluetooth SIG, Inc. и любое использование таких знаков Nikon Corporation осуществляется по лицензии.
- Apple<sup>®</sup>, App Store<sup>®</sup>, логотипы Apple, Mac, OS X, macOS, iPhone<sup>®</sup>, iPad<sup>®</sup>, iPod touch<sup>®</sup> и iBooks являются товарными знаками или зарегистрированными товарными знаками компании Apple Inc. в США и других странах.
- Android, Google Play и логотип Google Play являются товарными знаками Google LLC. Логотип Android, изображающий стилизованного робота, разработан на основе работы, созданной и опубликованной Google, и используется в соответствии с условиями лицензии Creative Commons 3.0 Attribution.
- iOS является товарным знаком или зарегистрированным товарным знаком компании Cisco Systems, Inc. в США и/или других странах и используется по лицензии.
- Adobe, логотип Adobe, Acrobat и Reader являются товарными знаками или зарегистрированными товарными знаками Adobe Systems Incorporated в США и/или других странах.
- Логотипы SDXC, SDHC и SD являются товарными знаками SD-3C, LLC.



- PictBridge является товарным знаком.

- HDMI, логотип HDMI и High-Definition Multimedia Interface являются товарными знаками или зарегистрированными товарными знаками HDMI Licensing, LLC.

## HDMI



- Wi-Fi и логотип Wi-Fi являются товарными знаками или зарегистрированными товарными знаками компании Wi-Fi Alliance.
- Все другие торговые наименования, приводимые в настоящем руководстве и в другой документации, которая поставляется вместе с изделиями компании Nikon, являются товарными знаками или зарегистрированными товарными знаками соответствующих владельцев.

Use of the Made for Apple badge means that an accessory has been designed to connect specifically to the Apple products identified in the badge, and has been certified by the developer to meet Apple performance standards. Apple is not responsible for the operation of this device or its compliance with safety and regulatory standards. Please note that the use of this accessory with an Apple product may affect wireless performance.

### AVC Patent Portfolio License

Данное изделие имеет лицензию AVC Patent Portfolio License для личного и некоммерческого использования клиентом в целях (i) кодирования видео в соответствии со стандартом AVC («видеосодержимое AVC») и/или (ii) декодирования видеосодержимого AVC, закодированного клиентом в рамках личной и некоммерческой деятельности и/или полученного от поставщика видеосодержимого, имеющего лицензию на предоставление видеосодержимого AVC. Эта лицензия не распространяется на какое-либо другое использование, а также не подразумевает такого использования.

Дополнительную информацию можно получить в MPEG LA, L.L.C.

См. <http://www.mpegla.com>.

### Лицензия FreeType (FreeType2)

На некоторые части данного программного обеспечения распространяется авторское право: © Проект FreeType, 2012 г. (<https://www.freetype.org>). Все права защищены.

### Лицензия MIT (HarfBuzz)

На некоторые части данного программного обеспечения распространяется авторское право: © Проект HarfBuzz, 2019 г. (<https://www.freedesktop.org/wiki/Software/HarfBuzz>). Все права защищены.



Handwriting practice area consisting of 15 horizontal dashed lines.

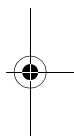

## Условия гарантии - Гарантия обслуживания европейского представительства Nikon

Уважаемый покупатель!

Благодарим Вас за то, что Вы выбрали продукт компании Nikon. Если Вашему продукту потребуется гарантийное обслуживание, Вам следует обратиться к дилеру, у которого Вы приобрели данный продукт, или членам европейской сети авторизованного обслуживания, в пределах территории продаж Nikon Европы B.V. (например, Европа/Россия/другие). См. подробную информацию по адресу:

<https://www.europe-nikon.com/support>

Во избежание возможных неудобств мы рекомендуем Вам внимательно ознакомиться с руководством пользователя до обращения к дилеру или любому члену нашей сети авторизованного обслуживания.

В отношении Вашего оборудования Nikon предоставляется гарантия отсутствия дефектов производства в течение одного года от даты первоначального приобретения. Если в течение гарантийного срока в продукте обнаружатся дефекты или неисправности, возникшие по причине ненадлежащего качества материалов или изготовления, члены нашей европейской сети авторизованного обслуживания бесплатно отремонтируют продукт на условиях, оговариваемых ниже. Компания Nikon сохраняет за собой право принимать решение о замене или ремонте продукта (по своему усмотрению).

1. Чтобы получить право на гарантийное обслуживание, необходимо представить дефектный продукт, а также заполненный гарантийный талон и счет или чек, выданный при покупке, с указанием даты покупки, вида продукта и дилера. Компания Nikon сохраняет за собой право отказать в бесплатном гарантийном обслуживании, если документы, указанные выше, не могут быть предоставлены или информация, указанная в таких документах, является неполной или неразборчивой.
2. Данная гарантия не распространяется на следующие случаи:
  - необходимое обслуживание и ремонт или замена частей в результате естественного износа;
  - модификация продукта для его использования в целях, отличных от указанных в руководстве пользователя, выполненная без предварительного письменного согласия компании Nikon;
  - транспортные затраты и все транспортные риски, прямо или косвенно связанные с гарантией на продукт;

- любой ущерб, понесенный в результате модификации или корректировки продукта, которые были осуществлены без предварительного письменного согласия компании Nikon с целью соблюдения действующих местных или национальных технических стандартов любой страны, кроме тех, для которых продукт был разработан и (или) произведен.
- 3.** Гарантия не применяется в случае:
- повреждения, вызванного ненадлежащим использованием, включая (но не ограничиваясь перечисленным) использование продукта не по назначению или в нарушение инструкций по правильному использованию и надлежащему обслуживанию, а также установку или использование продукта в нарушение действующих стандартов безопасности страны, в которой используется продукт;
  - повреждения, вызванного несчастным случаем, включая (но не ограничиваясь перечисленным) воздействие молнии, воды или огня, ненадлежащее использование или небрежность;
  - изменения, повреждения, нечитаемости или удаления маркировки модели или серийного номера продукта;
  - повреждения в результате ремонта или корректировки, выполненных неавторизованными сервисными организациями или лицами;
  - повреждения, вызванного дефектами системы, в составе которой иси с которой используется продукт.
- 4.** Данная гарантия обслуживания не влияет на законные права покупателя в соответствии с ирименимым действующим национальным законодательством, а также права пользователя в отношении дилера, возникающие на основании договора купли-продажи.

**Примечание:** Обзор всех авторизованных сервисных центров Nikon можно просмотреть в интерактивном режиме, щелкнув по ссылке (<https://www.europe-nikon.com/service/>).

Данное руководство не может быть воспроизведено в любой форме целиком или частично (за исключением краткого цитирования в статьях или обзорах) без письменного разрешения компании NIKON.

**NIKON CORPORATION**

© 2019 Nikon Corporation

**EAC CE**

CT9A02(1D)  
6MQ0241D-02

**Ru\_02**

# Nikon

ЦИФРОВА ФОТОКАМЕРА

## COOLPIX B600

### Короткий посібник

Вступ	ii
Компоненти фотокамери	1
Початок роботи	2
Основні операції зйомки та відтворення	7
Інші функції	12
У разі виникнення проблеми	16
Технічні зауваження	17

Ua

- Уважно прочитайте цей посібник перед використанням фотокамери.
- Щоб забезпечити належне використання фотокамери, обов'язково прочитайте розділ «Заходи безпеки» (стор. vii).
- Після ознайомлення з цим посібником зберігайте його в легкодоступному місці, щоб звертатися до нього для довідки в майбутньому.

# Вступ

## Прочитайте це в першу чергу

Для цієї фотокамери наявні наведені нижче посібники.

### Для базового використання

**Короткий посібник (цей документ).** Пояснюється підготовка до зйомки, а також базові операції.

### Для розширеного використання

**Довідковий посібник (у форматі PDF).** Детальний посібник, який можна завантажити з Центру завантажень на комп'ютер або інтелектуальний пристрій. Його можна переглядати за допомогою програми Adobe Acrobat Reader (можна завантажити на веб-сайті Adobe).

У посібнику містяться перелічені нижче описи.

- Докладні пояснення функцій зйомки й відтворення, а також пунктів меню.
- Підключення фотокамери до телевізора, принтера або комп'ютера
- Сумісні аксесуари
- Рішення на випадок виникнення проблеми чи відображення повідомлення про помилку

### Підключення до інтелектуального пристрою

**SnapBridge Посібник із підключення.** Тут пояснюється, як підключити фотокамеру до інтелектуальних пристроїв. Останню версію (у форматі PDF) можна завантажити в Центрі завантажень.

Додаткові відомості про налаштування фотокамери див. в документі «Довідковий посібник».

**Онлайн-довідка SnapBridge.** Тут докладно пояснюється, як використовувати програму SnapBridge.

<https://nikonimglib.com/snbr/onlinehelp/en/index.html>

### Відвідайте наш Центр завантажень

<https://downloadcenter.nikonimglib.com>

Відвідайте наш веб-сайт, щоб завантажити посібники для засобів обробки зображень Nikon, програмне забезпечення для комп'ютера або мікропрограму.



nikon центр завантаження B600



COOLPIX B600 Model Name: N1811

ii Вступ

Ua\_02

## Підтримка клієнтів Nikon

Відвідайте вказаний нижче веб-сайт, щоб зареєструвати свою фотокамеру й отримувати останні відомості про вироби. Ви знайдете відповіді на поширені запитання та можете звернутися до нас за технічною підтримкою.

<https://www.europe-nikon.com/support>

## Перевірка вмісту упаковки

Якщо які-небудь елементи відсутні, зверніться до магазину, у якому придбано фотокамеру.



Цифрова фотокамера COOLPIX B600



Ремінець



Ковпачок об'єктива LC-CP29 (зі шнуром)



Перезаряджуваний літій-іонний елемент живлення EN-EL12



Адаптер заряджання змінного струму EH-73P\*

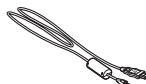

USB-кабель UC-E21

Короткий посібник (цей посібник)

SnapBridge Посібник із підключення

Гарантійний формуляр (надрукований на задній сторінці обкладинки цього посібника)

\* Може бути придбано перехідник штекера залежно від країни або регіону покупки. Форма перехідника штекера залежить від країни або регіону, де було придбано фотокамеру (□4).

**ПРИМІТКА.** Карта пам'яті не входить до комплекту постачання фотокамери. У цьому посібнику карти пам'яті SD, SDHC та SDXC згадуються як «карти пам'яті».



## Перегляд зображень на комп'ютері чи інтелектуальному пристрої

Використовуйте наведене нижче програмне забезпечення чи програму.

### Програмне забезпечення для комп'ютерів

Програмне забезпечення можна завантажити в нашому Центрі завантажень.

- ViewNX-i: Це безкоштовне програмне забезпечення дає змогу переносити зображення та відео на комп'ютер для перегляду й редагування.

### Програма для інтелектуальних пристроїв

- SnapBridge: Під час встановлення безпроводового підключення ця програма дозволяє надсилати зображення та відео на інтелектуальний пристрій. Відомості про завантаження програми та встановлення підключення див. у документі «SnapBridge Посібник із підключення».

## Інформація та застереження

### Концепція «постійного вдосконалення»

У рамках концепції «постійного вдосконалення» корпорації Nikon, яка передбачає постійну підтримку виробів і навчання щодо їх використання, на зазначених нижче веб-сайтах можна отримати інформацію, що регулярно оновлюється.

- Для користувачів у США: <https://www.nikonusa.com/>
- Для користувачів у Європі: <https://www.europe-nikon.com/support/>
- Для користувачів у Азії, країнах Океанії, Близького Сходу та Африки: <http://www.nikon-asia.com/>

Відвідайте ці веб-сайти, щоб отримувати поради, відповіді на поширені запитання, останні відомості про вироби, а також загальні рекомендації щодо цифрової обробки зображень і фотозйомки. Додаткові відомості можна отримати в місцевого представника корпорації Nikon. Контактну інформацію наведено на вказаному нижче веб-сайті.

<https://imaging.nikon.com/>

### Використовуйте тільки фірмові електронні аксесуари Nikon

Фотокамери Nikon COOLPIX відповідають найвищим стандартам та обладнані складними електронними схемами. Лише фірмові електронні аксесуари Nikon (зокрема, зарядні пристрої, елементи живлення, адаптери заряджання змінного струму, адаптери змінного струму й USB-кабелі), сертифіковані корпорацією Nikon спеціально для використання із цією цифровою фотокамерою Nikon, розроблено та перевірено відповідно до експлуатаційних вимог і вимог безпеки цих електронних схем.

ЯКЩО ВИКОРИСТОВУВАТИ НЕ ФІРМОВІ ЕЛЕКТРОННІ АКСЕСУАРИ NIKON, А ІНШІ, ЦЕ МОЖЕ ПРИЗВЕСТИ ДО ПОШКОДЖЕННЯ ФОТОКАМЕРИ ТА ПРИПИНЕННЯ ДІЇ ГАРАНТІЇ NIKON.

Використання перезаряджуваних літій-іонних елементів живлення інших виробників без голографічної наклейки Nikon може завести до звичайного режиму експлуатації фотокамери або призвести до перегрівання, займання, пошкодження або протікання елементів живлення.

**Голографічна наклейка** указує, що цей пристрій є автентичним виробом Nikon.



Додаткові відомості про фірмові аксесуари Nikon можна отримати в місцевого повноваженого дилера корпорації Nikon.

### Підготовка до створення важливих знімків

Перш ніж робити знімки важливих подій (наприклад, весілля або подорожі), зробіть пробний знімок, щоб переконатися в нормальному функціонуванні фотокамери. Корпорація Nikon не несе жодної відповідальності за збитки або недоотримані прибутки, які можуть виникнути внаслідок несправності виробу.

Вступ

v

Ua\_02

## Посібники

- Забороняється відтворювати, передавати, переписувати, зберігати в інформаційно-пошуковій системі або перекладати будь-якою мовою в будь-який спосіб будь-яку частину посібників, які додаються до цього виробу, без попереднього письмового дозволу корпорації Nikon.
- Ілюстрації та вміст екрана, показані в цьому посібнику, можуть відрізнятися від фактичних.
- Корпорація Nikon залишає за собою право на змінення технічних характеристик апарату та програмного забезпечення, описаного в цих посібниках, у будь-який час без попереднього повідомлення.
- Корпорація Nikon не несе жодної відповідальності за будь-які збитки внаслідок використання цього виробу.
- Докладено значних зусиль, щоб забезпечити точність і повноту інформації, наведеної в цих посібниках, однак ми будемо вдячні, якщо ви повідомите про помилки чи недоліки місцевому представнику корпорації Nikon (адреса надається окремо).

## Дотримуйтеся повідомлень про авторські права

Згідно із законом про авторські права, знімки та відеозаписи творів, захищених авторським правом, зроблені цією фотокамерою, не можна використовувати без дозволу власника авторських прав. Винятком є особисте використання, проте зауважте, що навіть до особистого використання можуть застосовуватися обмеження у разі знімків або відеозаписів виставкових експонатів або живого виконання.

## Утилізація пристроїв зберігання даних

Зверніть увагу, що під час видалення зображень або форматування пристроїв зберігання даних, наприклад карт пам'яті або вбудованої пам'яті фотокамери, не відбувається повне стирання даних оригінальних зображень. Іноді видалені файли можна відновити з викинутого пристрою зберігання даних за допомогою наявного у продажу програмного забезпечення, що може призвести до зловмисного використання даних особистих зображень. Користувач відповідає за конфіденційність таких даних.

Перш ніж викинути пристрій зберігання даних або передавати його у власність іншій особі, обов'язково скиньте всі параметри фотокамери, вибравши **Скинути все** в меню налаштування (□ 14). Після скидання видаліть усі дані на пристрої за допомогою наявного у продажу спеціального програмного забезпечення або відформатуйте пристрій, вибравши **Форматувати пам'ять** чи **Форматувати картку** в меню налаштування (□ 14), а потім заповніть його зображеннями, які не містять особистої інформації (наприклад, знімками чистого неба).

Під час фізичного знищення карт пам'яті будьте обережні, щоб уникнути травмування та пошкодження власності.

## Познач. відповідності

Виконайте наведені нижче дії для відображення позначень відповідності фотокамери. Натисніть кнопку **MENU** → виберіть **Y** (налаштування) → Познач. відповідності кнопка → **OK**

vi | Вступ

Ua\_02

## Заходи безпеки

Щоб уникнути майнової шкоди та травмування людей, уважно прочитайте розділ «Заходи безпеки» перед використанням виробу.

Зберігайте ці інструкції з техніки безпеки в місці, доступному для всіх користувачів виробу.



### НЕБЕЗПЕЧНО

недотримання застережень, позначених цим символом, створює високий ризик тяжкої травми або смерті.



### ОБЕРЕЖНО

недотримання застережень, позначених цим символом, може призвести до тяжкої травми або смерті.



### УВАГА

недотримання застережень, позначених цим символом, може призвести до травмування або майнової шкоди.



## ОБЕРЕЖНО

- **Не використовуйте виріб під час ходьби або керування транспортним засобом.** Недотримання цього застереження може призвести до нещасних випадків або травмування.
- **Не розбирайте та не модифікуйте виріб. Якщо корпус виробу розіб'ється внаслідок падіння або з іншої причини, не торкайтеся його внутрішніх деталей.** Недотримання цих застережень може призвести до ураження електричним струмом або іншої травми.
- **У разі виявлення будь-яких відхилень у роботі виробу, як-от ознак диму, нагрівання або нетипового запаху, негайно від'єднайте елемент живлення або джерело живлення.** Продовження роботи може спричинити пожежу, отримання опіків чи інших травм.
- **Бережіть виріб від вологи. Не торкайтеся виробу вологими руками. Не торкайтеся штепсельної вилки вологими руками.** Недотримання цих застережень може призвести до пожежі або ураження електричним струмом.
- **Уникайте тривалого контакту шкіри з цим виробом, коли його ввімкнено в електромережу.** Недотримання цього застереження може призвести до низькотемпературних опіків.
- **Не використовуйте цей виріб за наявності займистого пилу чи газу, як-от пропану, бензину чи аерозолів.** Недотримання цього застереження може призвести до вибуху або пожежі.
- **Не спрямовуйте спалах на водія автотранспортного засобу.** Недотримання цього застереження може призвести до нещасних випадків.

- **Зберігайте цей виріб у недоступному для дітей місці.** Недотримання цього застереження може призвести до травмування або виходу виробу з ладу. Крім того, майте на увазі, що дрібні деталі становлять небезпеку удушення. Якщо дитина проковтне будь-яку деталь цього виробу, негайно зверніться до лікаря.

- **Не обкручуйте ремінці навколо шиї.** Недотримання цього застереження може призвести до нещасних випадків.

- **Не використовуйте елементи живлення, зарядні пристрої, адаптери змінного струму та USB-кабелі, які не призначені спеціально для роботи з цим виробом. У разі використання елементів живлення, зарядних пристроїв, адаптерів змінного струму та USB-кабелів, призначених для роботи з цим виробом, заборонено:**

- пошкоджувати, модифікувати, силоміць тягнути або згинати шнури чи кабелі, ставити на них важкі предмети та піддавати їх дії високих температур чи вогню;
- використовувати конвертори для подорожей, адаптери, призначені для перетворення напруги та інвертори, що перетворюють постійний струм на змінний.

Недотримання цих застережень може призвести до пожежі або ураження електричним струмом.

- **Не торкайтеся штепсельної вилки в разі заряджання виробу чи використання адаптера змінного струму під час грози.** Недотримання цього застереження може призвести до ураження електричним струмом.

- **Не торкайтеся виробу оголеними руками в умовах дуже високих або низьких температур.** Недотримання цього застереження може призвести до опіків або обмороження.



## УВАГА

- **Не залишайте об'єкти спрямованим на сонце або інше потужне джерело світла.** Світло, сфокусоване об'єктивом, може спричинити займання або пошкодження внутрішніх деталей виробу. Під час зйомки об'єктів, освітлених ззаду, уникайте потрапляння сонця в кадр.
- **Вимикайте цей виріб в умовах, де його використання заборонено. Вимикайте функцію безпроводового зв'язку, якщо використання безпроводового обладнання заборонено.** Радіочастотне випромінювання, створюване цим виробом, може перешкоджати роботі обладнання, що використовується на борту літаків, а також в лікарнях чи інших медичних закладах.
- **Вийміть елемент живлення і від'єднайте адаптер змінного струму, якщо цей виріб не буде використовуватися протягом тривалого часу.** Недотримання цього застереження може призвести до пожежі або виходу виробу з ладу.
- **Не торкайтеся деталей, які рухаються, зокрема деталей об'єктива.** Недотримання цього застереження може призвести до травмування.
- **Не допускайте спрацювання спалаху, коли він перебуває в контакті зі шкірою чи іншими предметами або в безпосередній близькості до них.** Недотримання цього застереження може призвести до опіків або займання.

- **Не залишайте виріб у місцях, де він буде зазнавати дії дуже високих температур, наприклад, у закритому автомобілі або під прямим сонячним промінням.** Недотримання цього застереження може призвести до пожежі або виходу виробу з ладу.
- **Не можна транспортувати фотокамеру з прикріпленим штативом або аналогічним аксесуаром.** Недотримання цього застереження може призвести до травмування або виходу виробу з ладу.



### НЕБЕЗПЕКА! Елементи живлення

- **Дотримуйтеся правил поведінки з елементами живлення.** Недотримання наведених нижче застережень може призвести до протікання, перегрівання, пробою або займання елементів живлення:
  - Використовуйте лише перезаряджувані елементи живлення, схвалені для роботи з цим виробом.
  - Не піддавайте елементи живлення дії вогню або високих температур.
  - Не розбирайте.
  - Не закорочуйте контакти, торкаючись їх ланцюжками, шпильками чи іншими металевими предметами.
  - Не піддавайте елементи живлення та виробу, у які їх вставлено, дії сильних механічних ударів.
- **Заряджайте, лише як вказано.** Недотримання цього застереження може призвести до протікання, перегрівання, пробою або займання елементів живлення.
- **Якщо рідина з елемента живлення потрапить в очі, промийте їх великою кількістю чистої води і негайно зверніться до лікаря.** Зволікання може призвести до ушкодження очей.



### УВАГА! Елементи живлення

- **Зберігайте елементи живлення в недоступному для дітей місці.** Якщо дитина проковтне елемент живлення, негайно зверніться до лікаря.
- **Не занурюйте елементи живлення у воду та не піддавайте їх дії дощу.** Недотримання цього застереження може призвести до пожежі або виходу виробу з ладу. Якщо на виріб потрапить волога, негайно витріть його насухо рушником або іншим подібним предметом.
- **Негайно припиніть використання в разі виявлення будь-яких змін елементів живлення, як-от знебарвлення чи деформації. Припиніть заряджання перезаряджуваних елементів живлення EN-EL12, якщо вони не зарядилися протягом зазначеного часу.** Недотримання цих застережень може призвести до протікання, перегрівання, пробою або займання елементів живлення.
- **Якщо елементи живлення більше не потрібні, ізолюйте контакти за допомогою стрічки.** Якщо контакти торкатимуться металевих предметів, це може призвести до перегрівання, пробою або займання.

Вступ

ix

Ua\_02



- **Якщо рідина з елемента живлення потрапить на шкіру або одяг, негайно промийте уражене місце великою кількістю чистої води.** Недотримання цього застереження може призвести до подразнення шкіри.

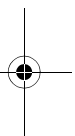

x

Вступ



**Ua\_02**

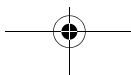

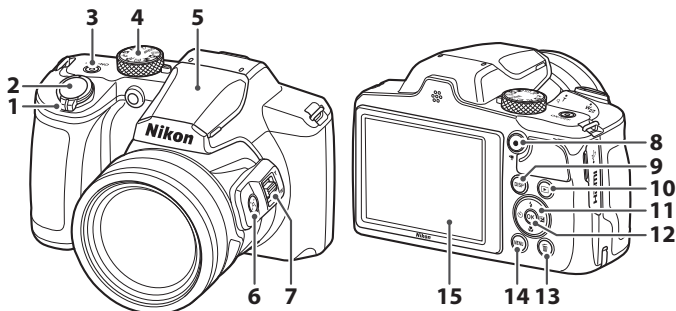

# Компоненти фотокамери

## Корпус фотокамери



- 1 Елемент керування масштабуванням
- 2 Кнопка спуску затвора
- 3 Перемикач живлення та індикатор вмикання живлення (індикатор заряджання)
- 4 Диск вибору режимів
- 5 Спалах
- 6 Кнопка  (масштабування з поверненням)
- 7 Боковий елемент керування масштабуванням
- 8 Кнопка  (відеозйомка)

- 9 Кнопка **DISP** (відображення)
- 10 Кнопка  (відтворення)
- 11 Мультиселектор\*
- 12 Кнопка  (підтвердити вибір)
- 13 Кнопка  (видалити)
- 14 Кнопка **MENU** (меню)
- 15 Монітор

\* У цьому посібнику натискання кнопки мультиселектора вгору, вниз, вліво або вправо позначається як ▲, ▼, ◀ або ▶.



## Початок роботи

### Приєднання ремінця та ковпачка об'єктива

Приєднайте ремінець до ковпачка об'єктива, а потім — до фотокамери.

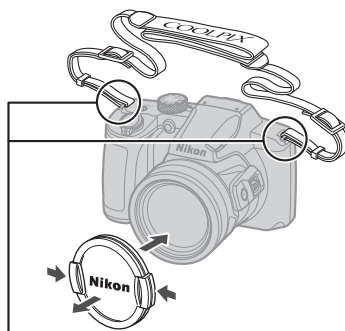
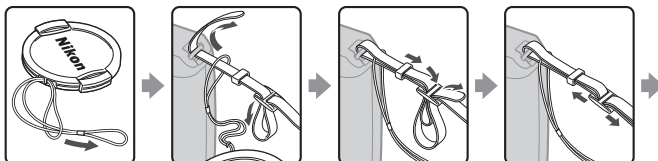

Закріпіть ремінець з обох боків.

#### Ковпачок об'єктива

Якщо фотокамера не використовується, приєднайте ковпачок об'єктива, щоб захистити об'єктив.

## Вставлення елемента живлення й карти пам'яті



- Правильно зорієнтувавши позитивний і негативний контакти елемента живлення, посуňte оранжевий фіксатор елемента живлення (3) і повністю вставте елемент живлення (4).
- Вставте карту пам'яті до її фіксації (5).
- Не вставляйте елемент живлення чи карту пам'яті верхньою стороною донизу або у зворотному напрямку, оскільки це може призвести до несправності.
- Якщо перемикач захисту від записування карти пам'яті встановлено в положення «блокування», буде неможливо знімати й видаляти зображення або формувати карту пам'яті.
- Дані фотокамери, зокрема зображення та відео, можна зберігати на карті пам'яті або у внутрішній пам'яті. Щоб використовувати внутрішню пам'ять, вийміть карту пам'яті.

### Форматування карти пам'яті

У разі першого вставлення в цю фотокамеру карти пам'яті, яка використовувалася в іншому пристрої, обов'язково відформатуйте її за допомогою цієї фотокамери.

- **Зверніть увагу, що під час форматування з карти пам'яті безповоротно видаляються всі зображення та інші дані.** Перед форматуванням карти пам'яті обов'язково створіть копії всіх зображень, які потрібно зберегти.
- Вставте карту пам'яті у фотокамеру, натисніть кнопку **MENU** і виберіть параметр **Форматувати картку** в меню налаштування (14).

### Виймання елемента живлення або карти пам'яті

Вимкніть фотокамеру та переконайтеся, що індикатор вмикання живлення й екран вимкнулися, а потім відкрийте кришку відсіку для елемента живлення/гнізда для карти пам'яті.

- Посуňte фіксатор елемента живлення, щоб вивільнити елемент живлення.
- Обережно посуňte карту пам'яті у фотокамеру, щоб частково вивільнити карту пам'яті.
- Будьте обережні, торкаючись фотокамери, елемента живлення та карти пам'яті відразу після використання фотокамери, оскільки вони можуть нагріватися.
- Під час зв'язку з інтелектуальним пристроєм через **Bluetooth** у меню параметрів мережі (14) → **Надсил.** коли вимкнено індикатор вмикання живлення світитиметься, незважаючи на те, що камеру вимкнено.

Початок роботи

3

## Зарядження елемента живлення

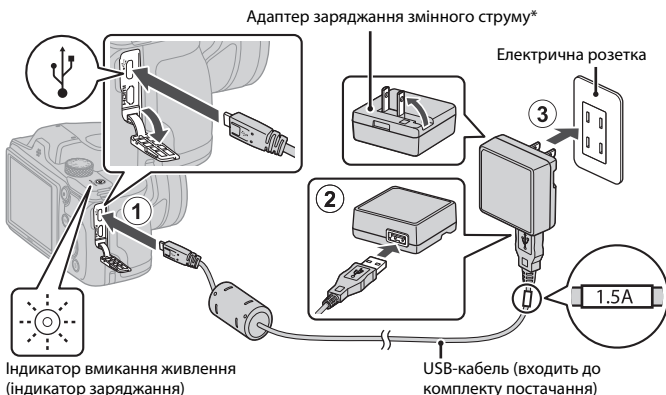

\* Може бути приєднано перехідник штекера залежно від країни або регіону покупки.

Форма перехідника штекера залежить від країни або регіону, де було придбано фотокамеру.

- Зарядження починається після підключення фотокамери до електричної розетки, коли встановлено елемент живлення, як показано на ілюстрації. Індикатор вмикання живлення повільно спалахує під час зарядження елемента живлення.
- Після завершення зарядження індикатор вмикання живлення (індикатор зарядження) вимикається. Відключіть адаптер зарядження змінного струму від електричної розетки та від'єднайте USB-кабель. Тривалість зарядження складає приблизно 2 год. для повністю розрядженого елемента живлення.
- Неможливо зарядити елемент живлення, якщо індикатор вмикання живлення (індикатор зарядження) швидко спалахує, що може бути спричинено одним із указаних нижче факторів.
  - Температура навколишнього середовища не підходить для зарядження.
  - USB-кабель або адаптер зарядження змінного струму не підключено належним чином.
  - Елемент живлення пошкоджено.

### ✓ Примітки щодо USB-кабелю

- Не використовуйте USB-кабель, відмінний від UC-E21. Використання USB-кабелю, відмінного від UC-E21, може призвести до перегрівання виробу, пожежі або ураження електричним струмом.
- Перевірте форму та напрямок штекерів, а також не вставляйте й не видаляйте штекери під кутом.

4 Початок роботи

Ua\_02

### ✓ Примітки щодо заряджання елемента живлення

- Фотокамеру можна використовувати під час заряджання елемента живлення, але це збільшить тривалість заряджання. Індикатор вмикання живлення (індикатор заряджання) вимикається під час керування фотокамерою.
- Можна використовувати лише адаптер заряджання змінного струму EH-73P. За жодних обставин не використовуйте адаптер змінного струму іншої моделі або іншого виробника, а також наявн в продажу USB-адаптер змінного струму та зарядний пристрій для мобільного телефону. Нехтування цим застереженням може спричинити перегрів або пошкодження фотокамери.

## Налаштування фотокамери

Під час першого ввімкнення фотокамери відображаються екрани для вибору мови відображення й налаштування годинника фотокамери.

### 1 Увімкніть фотокамеру.

- Використовуйте мультиселектор для вибору та налаштування параметрів.

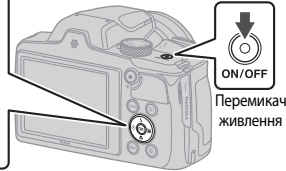
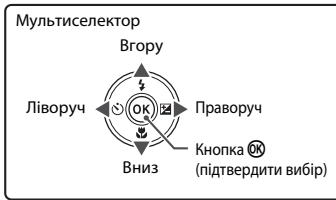

- Буде відображено екран вибору мови. За допомогою кнопок мультиселектора ▲▼ виберіть мову й натисніть кнопку OK, щоб вибрати її. Набір мов, які відображаються, залежить від країни або регіону.

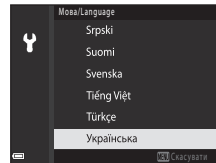

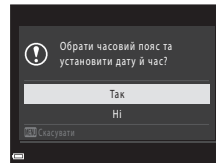

### 2 Виберіть Так й натисніть кнопку OK.



Початок роботи

5



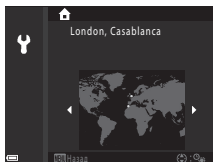

### 3 Виберіть місцевий часовий пояс і натисніть кнопку .

- Натисніть , щоб установити літній час. Коли цю кнопку натиснуто, час встановлюється на одну годину раніше та відображається . Якщо натиснути , щоб вимкнути цю функцію, час повертається на одну годину.



### 4 Натисніть , щоб вибрати формат дати, а потім натисніть кнопку .

### 5 Введіть поточні дату й час для годинника фотокамери та натисніть кнопку .

- Використовуйте   для вибору елементів і натисніть   для змінення.
- Виберіть поле хвилин і натисніть кнопку  для підтвердження налаштування.

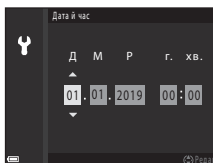

### 6 Коли з'явиться запит, виберіть **Так** і натисніть кнопку .

- Коли налаштування буде завершено, фотокамера перейде до екрана в режимі зйомки.

#### **Встановлення мови**

Мову можна встановити в будь-який час в **Мова/Language** у меню налаштування  (14).

#### **Змінення налаштувань часового поясу та дати**

Установіть потрібні значення в **Часовий пояс і дата** в меню налаштування .



Коли вимкнено літній час, у **Часовий пояс** встановлюється час на годину раніше, а коли літній час вимкнено, налаштування часу повертається на годину назад.

6 Початок роботи

Ua\_02



# Основні операції зйомки та відтворення

## Зйомка зображень

Режим  (авто) використовується в цьому посібнику як приклад. Режим  (авто) дає змогу виконувати загальну зйомку за різноманітних умов.

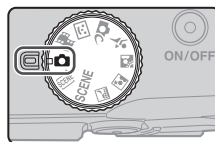
### 1 Поверніть диск вибору режимів у положення .



- Індикатор рівня заряду елемента живлення  
: рівень заряду елемента живлення високий.  
: рівень заряду елемента живлення низький.
- Кількість кадрів, що залишилися  
 Піктограма  відображається, якщо у фотокамеру не вставлено жодної карти пам'яті, а зображення зберігаються у внутрішній пам'яті.
- Інформація, що відображається на екрані, змінюється під час кожного натискання кнопки **DISP** (відображення).



Індикатор рівня заряду елемента живлення  
 Кількість кадрів, що залишилися

### 2 Тримайте фотокамеру нерухомо.

- Не затуляйте пальцями або іншими предметами об'єктив, спалах, допоміжний промінь АФ, мікрофон і динамік.

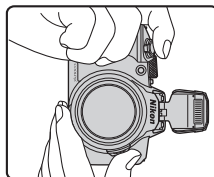
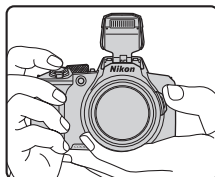

### 3 Скомпонуйте кадр.

- Перемістіть елемент керування масштабуванням або боковий елемент керування масштабуванням, щоб змінити положення масштабування об'єкта.
- Якщо ви втрачаєте з виду об'єкт, коли знімаєте з об'єктивом у положенні телефото, натисніть кнопку  (тимчасово скасувати масштабування), щоб тимчасово розширити область, видиму в кадрі. Це допоможе вам скомпонувати кадр із цим об'єктом.

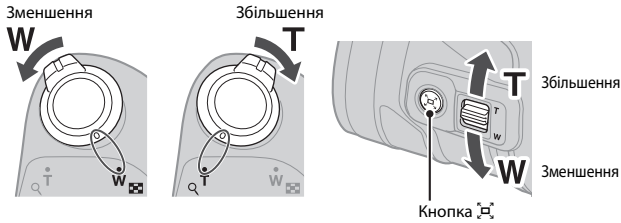

### 4 Натисніть кнопку спуску затвора наполовину.

- Натиснути кнопки спуску затвора «наполовину» означає натиснути й утримувати кнопку в точці, де відчувається незначний опір.
- Якщо об'єкт перебуває у фокусі, зона фокусування або індикатор фокусування відображаються зеленим.
- У разі використання цифрового масштабування фотокамера фокусується на центрі кадру, а зона фокусування не відображається.
- Якщо зона фокусування або індикатор фокусування спалахують, фотокамері не вдалося сфокусуватися. Змініть композицію та спробуйте повторно натиснути кнопку спуску затвора наполовину.

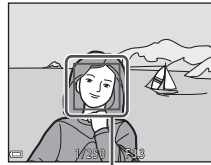
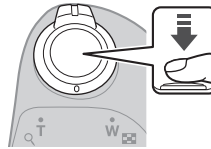

Зона фокусування

### 5 Не прибираючи палець, натисніть кнопку спуску затвора до кінця.



## 8 Основні операції зйомки та відтворення

### ✓ Примітки щодо збереження зображень або відео

Під час збереження зображень або відео спалахує індикатор, який указує на кількість кадрів, що залишилися, чи індикатор, який указує на час записування, що залишився, або відображається повідомлення **Зачекайте, доки фотокамера завершить записування.**

**Не відкривайте кришку відсіку для елемента живлення/гнізда для карти пам'яті й не виймайте елемент живлення або карту пам'яті, поки спалахує індикатор.** Це може призвести до втрати даних або пошкодження фотокамери чи карти пам'яті.

### ✍ Функція автоматичного вимкнення

- Якщо протягом близько однієї хвилини не виконуються жодні операції, екран вимикається, фотокамера переходить у режим очікування, а індикатор вмикання живлення спалахує. Фотокамера вимикається після перебування в режимі очікування протягом близько трьох хвилин.
- Щоб знову ввімкнути екран, коли фотокамера перебуває в режимі очікування, виконайте якусь дію, наприклад натисніть перемикач живлення або кнопку спуску затвора.

### ✍ У разі використання штатива

- Для стабілізації фотокамери в наведених нижче ситуаціях рекомендовано використовувати штатив.
  - Якщо спалах закрито в місцях зі слабким освітленням або вибрано режим зйомки, у якому спалах не працює.
  - Коли масштабування встановлено в положення телефото.
- Якщо під час зйомки для стабілізації фотокамери використовується штатив, установіть для параметра **Фото VR** у меню налаштування (□14) значення **Вимк.**, щоб запобігти потенційним помилкам, спричиненим цією функцією.

## Використання спалаху

У ситуаціях, коли потрібен спалах (наприклад, у темних місцях або в разі освітлення об'єкта ззаду), відкривайте спалах вручну.

- Коли відображається екран зйомки, натисканням мультиселектора ▲ (⚡) можна вибрати режим спалаху. Щоб установити спрацьовування спалаху в усіх ситуаціях, виберіть ⚡ (заповнюючий спалах).
- Коли спалах не використовується, обережно натискаючи, опустіть його.

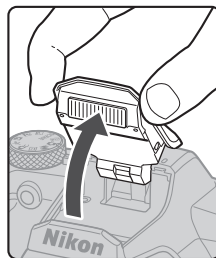

## Записування відео

Відобразіть екран зйомки й натисніть кнопку ● (📹 відеозйомка), щоб почати записування відео. Натисніть кнопку ● (📹) знову, щоб завершити записування.



Основні операції зйомки та відтворення

9









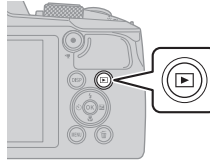

## Відтворення зображень

### 1 Натисніть кнопку (відтворення), щоб увійти в режим відтворення.

- Якщо натиснути й утримувати кнопку  коли фотокамеру вимкнено, фотокамера ввімкнеться в режимі відтворення.



### 2 За допомогою мультиселектора виберіть зображення, яке потрібно відобразити.

- Натисніть і утримуйте    , щоб швидко прокрутити зображення.
- Інформація, що відображається на екрані, змінюється під час кожного натискання кнопки **DISP** (відображення).
- Щоб відтворити записане відео, натисніть кнопку .
- Щоб повернутися до режиму зйомки, натисніть кнопку  або кнопку спуску затвора.
- Якщо в режимі повнокадрового відтворення відображається , можна натиснути кнопку , щоб застосувати ефект до зображення.

Відображення попереднього зображення



Відображення наступного зображення



- Перемістіть елемент керування масштабуванням у бік **T** () у режимі повнокадрового відтворення, щоб збільшити зображення.







- У режимі повнокадрового відтворення перемістіть елемент керування масштабуванням у бік **W** () , щоб перейти до режиму відтворення ескізів і відобразити кілька зображень на екрані.

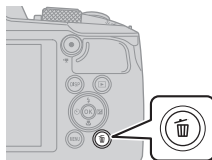

## Видалення зображень

- 1** У режимі відтворення натисніть кнопку  (видалити) для видалення зображення, що відображається на екрані.



- 2** За допомогою кнопок мультиселектора   виберіть потрібний метод видалення й натисніть кнопку .

- Щоб вийти без видалення, натисніть кнопку MENU.

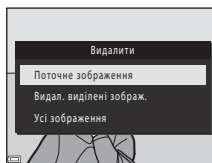

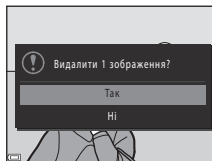

- 3** Виберіть пункт **Так** і натисніть кнопку .

- Видалені зображення неможливо відновити.



### Видалення зображень, відзнятих неперервно (серія)

- Зображення, відзняті неперервно або за допомогою багатьох експозицій із висвітленням, творчого режиму чи функції автоколажу, зберігаються як серія. У режимі відтворення за промовчанням відображається лише одне зображення серії (основний знімок).
- Натиснувши кнопку  під час відображення головного знімка серії, ви видалите всі зображення в серії.
- Для видалення окремих зображень у серії натисніть кнопку , щоб відобразити їх по одному, а потім натисніть кнопку .



### Видалення зображення, знятого в режимі зйомки

Під час використання режиму зйомки натисніть кнопку , щоб видалити останнє збережене зображення.

## Інші функції

### Вибір режиму зйомки

Можна обертати диск вибору режимів, щоб зіставляти потрібний режим зйомки з позначкою на корпусі фотокамери.

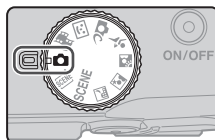





- **Режим  (автоматичний)**

Виберіть цей режим, щоб виконувати загальну зйомку за різноманітних умов зйомки.

- **Режими SCENE,  (Сюжетні)**

Виберіть один із сюжетних режимів залежно від умов зйомки, і ви зможете робити знімки з відповідними параметрами для цих умов.

- **SCENE**: натисніть кнопку **MENU** і виберіть сюжетний режим.
-  (автоматичний вибір сюжету): фотокамера розпізнає умови зйомки під час створення кадру, завдяки чому можна робити знімки відповідно до цих умов.
-  (нічний пейзаж): використовуйте цей режим для зйомки нічних пейзажів.
-  (нічний портрет): використовуйте цей режим для зйомки вечірніх і нічних портретів із фоновим пейзажем.
-  (заднє освітлення): використовуйте цей режим для зйомки об'єктів, освітлених іззаду.
-  (спорт): використовуйте цей режим для спортивної зйомки.



- **Режим  (творчий)**

Фотокамера одночасно зберігає чотири зображення з ефектами і одне зображення без ефектів за один знімок.

- **Режим  (Інтелектуал. портрет)**

Використовуйте тонку обробку для обробки облич людей під час зйомки, а також функцію таймера посмішки або автоколажу для зйомки зображень.

- **Режим  (Показ короткого відео)**

Фотокамера створює коротке відео тривалістю до 30 секунд ( **1080/30p** або  **1080/25p**) шляхом записування й автоматичного об'єднання кількох відеокліпів тривалістю кілька секунд.

### Показ довідки

Опис функцій відображається під час зміння режиму зйомки або під час відображення екрана налаштування.

Натисніть кнопку спуску затвора наполовину, щоб швидко активувати режим зйомки. Описи можна показати або приховати за допомогою параметра **Показ довідки**. Для цього виберіть пункт **Параметри монітора** у меню налаштування ( 14).

## Налаштування режиму спалаху, функцій Автоспуск, Режим макрозйомки і корекції експозиції

Коли відображається екран зйомки, можна натиснути кнопки мультиселектора ▲ (⚡)  
◀ (☺) ▼ (👤) ▶ (📷) (☑), щоб налаштувати функції, описані нижче.

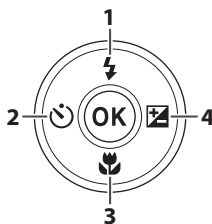

<b>1</b>	<b>Режим спалаху</b> Коли піднято спалах, можна налаштувати режим спалаху відповідно до умов зйомки. Коли вибрано ⚡ (заповнюючий спалах), спалах спрацьовує завжди.
<b>2</b>	<b>Автоспуск</b> Фотокамера спускає затвор через задану кількість секунд після натискання кнопки спуску затвора.
<b>3</b>	<b>Режим макрозйомки</b> Використовуйте режим макрозйомки під час зйомки зображень великим планом.
<b>4</b>	<ul style="list-style-type: none"> <li>• <b>Користувацький слайдер</b> Коли встановлено режим зйомки 📷 (автоматичний), можна налаштувати яскравість (корекцію експозиції), чіткість, відтінок і функцію «Активний D-Lighting».</li> <li>• <b>Корекція експозиції</b> Коли вибрано не 📷 (автоматичний), а інший режим, можна налаштувати яскравість (корекцію експозиції).</li> </ul>

Функції, які можна встановити, залежать від режиму зйомки.

## Операції меню

Натисканням кнопки **MENU** (меню) можна відобразити екран меню та змінити параметри фотокамери.

- Залежно від стану фотокамери (під час зйомки чи відтворення) відображаються різні меню.
- Пункти меню поділено на категорії, позначені піктограмами з лівого боку екрана.

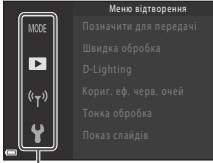
Під час зйомки	Під час відтворення
 <p>Категорії меню</p> <ul style="list-style-type: none"> <li>•  Меню зйомки<sup>1</sup></li> <li>•  Меню відео</li> <li>•  Меню параметрів мережі</li> <li>•  Меню налаштування</li> </ul>	 <p>Категорії меню</p> <ul style="list-style-type: none"> <li>•  Меню режиму відтворення</li> <li>•  Меню відтворення<sup>2</sup></li> <li>•  Меню параметрів мережі</li> <li>•  Меню налаштування</li> </ul>

<sup>1</sup> Піктограми різняться залежно від режиму зйомки.

<sup>2</sup> Піктограми різняться залежно від режиму відтворення.

- 1 Натисніть кнопку **MENU** (меню), щоб відобразити екран меню.

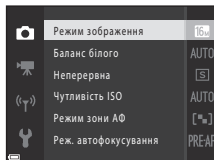
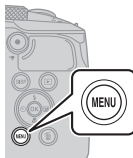

- 2 Натисніть кнопку мультиселектора , щоб перейти до області вибору категорії меню.

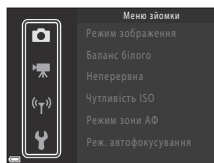

- 3** Натискайте ▲▼, щоб змінювати категорії меню.

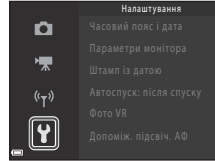

- 4** Натисніть кнопку OK, щоб підтвердити вибір категорії меню.

- Відобразяться пункти меню, що відповідають вибраній категорії меню.

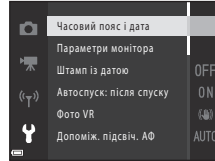

- 5** Натискайте ▲▼, щоб вибрати параметр меню, і натисніть кнопку OK, щоб підтвердити свій вибір.

- Залежно від поточного режиму зйомки та стану фотокамери деякі параметри не можна вибрати.

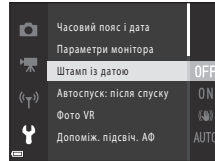

- 6** Натискайте ▲▼, щоб вибрати параметр, і натисніть кнопку OK, щоб підтвердити свій вибір.

- Коли завершите використання меню, натисніть кнопку MENU.
- Коли відображається меню, можна повернутися до режиму зйомки, натиснувши кнопку спуску затвора або кнопку (Відеозйомка).

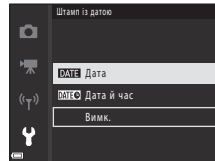

**Змінення параметрів режиму спалаху, автоспуску, режиму макрозйомки та корекції експозиції**

Коли відображається режим зйомки, натисканням однієї з кнопок мультиселектора ▲▼◀▶ можна змінити такі параметри, як-от режим спалаху чи автоспуск (13).

## У разі виникнення проблеми

### Усунення неполадок

Якщо фотокамера не функціонує належним чином, ознайомтеся з наведеною нижче інформацією, перш ніж звертатися до продавця або представника авторизованого сервісного центру Nikon.

- Вимкнення та ввімкнення фотокамери може вирішити проблему.
- Якщо не вдається знайти відповідну проблему, див. розділ «У разі виникнення проблеми» в детальнішому документі «Довідковий посібник» (□ii) або на веб-сайті Nikon для свого регіону.

Проблема	Причина/спосіб усунення	□
Фотокамеру увімкнено, але вона не реагує на будь-які дії.	<ul style="list-style-type: none"> <li>• Зачекайте, поки фотокамера завершить записування.</li> <li>• Якщо несправність не зникла, вимкніть фотокамеру. Якщо фотокамера не вимикається, вийміть і знову вставте елемент чи елементи живлення (якщо використовується адаптер змінного струму, від'єднайте та знову під'єднайте адаптер змінного струму). Зауважте, що хоча буде втрачено всі дані, записування яких тривало, виймання чи від'єднання джерела живлення не вплине на дані, які вже записано.</li> </ul>	-
Не вдається ввімкнути фотокамеру.	Елемент живлення повністю розряджено.	3, 4, 21
Фотокамера вимикається без попередження.	<ul style="list-style-type: none"> <li>• Фотокамера автоматично вимикається для збереження енергії (функція автоматичного вимкнення).</li> <li>• Фотокамера й елемент живлення можуть не працювати належним чином за низької температури.</li> <li>• Внутрішні компоненти фотокамери або елемент живлення нагрілися. Залиште фотокамеру вимкненою, доки не охолодяться її внутрішні компоненти, після чого спробуйте ввімкнути її знову.</li> </ul>	9 21 -
На моніторі нічого не відображається.	<ul style="list-style-type: none"> <li>• Фотокамеру вимкнено.</li> <li>• Елемент живлення повністю розряджено.</li> <li>• Фотокамера автоматично вимикається для збереження енергії (функція автоматичного вимкнення).</li> <li>• Фотокамеру підключено до телевізора або комп'ютера.</li> <li>• Триває зйомка в сюжетному режимі <b>Багатокар. експ. з висвітл.</b></li> </ul>	5 7 9 - -
Фотокамера нагрівається.	Якщо фотокамера використовується протягом тривалого часу (наприклад, для зйомки відео) або в середовищі з високою температурою повітря, вона може нагріватися. Це не свідчить про несправність.	-

# Технічні зауваження

## Примітки

### Примітки для користувачів у Європі

**ПОПЕРЕДЖЕННЯ: ПРИ ВИКОРИСТАННІ ЕЛЕМЕНТІВ ЖИВЛЕННЯ НЕВІДПОВІДНОГО ТИПУ ІСНУЄ НЕБЕЗПЕКА ВИБУХУ.**

Така позначка вказує на те, що електричне й електронне обладнання необхідно утилізувати окремо.

Наведені нижче відомості стосуються лише користувачів, що мешкають у європейських країнах:

- Цей виріб необхідно утилізувати окремо у відповідному пункті збору відходів. Не викидайте його разом із побутовим сміттям.
- Роздільний збір і переробка відходів допомагають зберегти природні ресурси та попередити негативні наслідки для здоров'я людей і довкілля, до яких може призвести неправильна утилізація.
- За додатковою інформацією зверніться до роздрібного продавця або місцевих органів, що відповідають за утилізацію відходів.



### **УТИЛІЗУЙТЕ ВИКОРИСТАНІ ЕЛЕМЕНТИ ЖИВЛЕННЯ ЗГІДНО ЗІ ВСТАНОВЛЕНИМИ ПРАВИЛАМИ.**

Така позначка на елементі живлення означає, що елемент живлення необхідно утилізувати окремо.

Наведені нижче відомості стосуються лише користувачів, що мешкають у європейських країнах:

- Усі елементи живлення, з такою позначкою або без неї, необхідно утилізувати окремо у відповідному пункті збору відходів. Не викидайте їх разом із побутовим сміттям.
- За додатковою інформацією зверніться до роздрібного продавця або місцевих органів, що відповідають за утилізацію відходів.





## Примітки щодо функцій безпроводового зв'язку

### **Обмеження щодо безпроводових пристроїв**

Безпроводовий приймач-передавач, включений до цього виробу, відповідає положенням про безпроводовий зв'язок у країні продажу й не призначений для використання в інших країнах (вироби, придбані в ЄС або ЄАВТ, можуть бути використані в будь-якому місці в межах ЄС і ЄАВТ). Nikon не несе відповідальності за використання в інших країнах. Користувачі, не впевнені щодо країни початкового продажу, повинні звернутися до місцевого сервісного центру Nikon або представника авторизованого сервісного центру Nikon. Це обмеження застосовується лише до використання безпроводового зв'язку й не стосується жодного іншого аспекту використання виробу.

### **Безпека**

Хоча однією з переваг цього виробу є те, що з його допомогою інші користувачі можуть вільно підключатися для безпроводового обміну даними в будь-якому місці в діапазоні дії, в разі недотримання заходів безпеки можливі описані нижче ситуації.

- Викрадення даних. Зловмисники можуть перехоплювати безпроводові передачі, щоб викрасти ідентифікатори користувачів, паролі та іншу особисту інформацію.
- Несанкціонований доступ. Неавторизовані користувачі можуть отримати доступ до мережі та змінити дані, а також виконати інші зловмисні дії. Зверніть увагу, що відповідно до конструкції безпроводових мереж можливий несанкціонований доступ через спеціальні атаки, навіть якщо дотримуються заходи безпеки. Nikon не несе відповідальності за витік даних або інформації, який може статися під час перенесення даних.
- Не підключайтеся до мереж, якщо не маєте дозволу для їх використання, навіть якщо вони відображаються на вашому смартфоні або планшеті. Це може розцінюватися як несанкціонований доступ. Підключайтеся тільки до мереж, для яких ви маєте дозвіл на підключення.

### **Керування особистою інформацією та відмова від відповідальності**

- Інформація користувача, зареєстрована та налаштована у виробі, зокрема параметри підключення безпроводової локальної мережі, а також інша особиста інформація, можуть зазнавати змін і втрат у результаті помилки в роботі, контактної електризації, пошкодження, несправності, ремонту або іншого обслуговування. Завжди зберігайте окремі копії важливої інформації. Nikon не несе відповідальності за будь-які прямі або непрямі збитки, втрачену вигоду в результаті змін або втрат висту, не пов'язаних з Nikon.
- Перш ніж викидати цей виріб або передавати його іншому власнику, виконайте дію **Скинути все** в меню налаштування (☐ 14), щоб видалити всю інформацію користувача, зареєстровану або налаштовану у виробі, зокрема параметри підключення безпроводової локальної мережі та іншу особисту інформацію.
- Nikon не несе відповідальності за будь-які пошкодження, що виникають в результаті несанкціонованого використання цього виробу сторонніми сторонами, якщо виріб викрадено або втрачено.

### **Застереження у разі експорту або вивезення цього виробу за кордон**

Цей виріб контролюється відповідно до Правил експортного контролю США. Ви повинні отримати дозвіл від уряду Сполучених Штатів на експорт цього виробу до будь-якої країни, на яку накладено ембарго або спеціальний контроль, з цього списку: Куба, Іран, Північна Корея, Судан та Сирія (список може змінюватися).

### **Повідомлення для користувачів в Україні**

Справжнім Нікон Корпорейшн заявляє, що тип радіообладнання COOLPIX B600 відповідає Технічному регламенту радіообладнання; повний текст декларації про відповідність доступний на веб-сайті за такою адресою: [https://www.nikon.ua/uk\\_UA/service\\_support/compliance.page](https://www.nikon.ua/uk_UA/service_support/compliance.page)

### **Специфікації безпроводового зв'язку**

- Максимальна вихідна потужність:
  - Wi-Fi: 11,3 дБм (EIRP)
  - Bluetooth: 3,1 дБм (EIRP)
  - Bluetooth Low Energy: 2,12 дБм (EIRP)
- Робоча частота:
  - Wi-Fi: 2412–2462 МГц (канали 1–11)
  - Bluetooth: 2402–2480 МГц
  - Bluetooth Low Energy: 2402–2480 МГц

### **Виробник**

Нікон Корпорейшн,  
Шінагава Інтерсіті Башта С, 2-15-3, Конан,  
Мінато-ку, Токіо 108-6290, Японія.

## Догляд за виробом

Дотримуйтеся заходів безпеки, описаних нижче, а також попереджень у розділі «Заходи безпеки» (☰vii-x) під час використання та зберігання пристрою.

### Фотокамера

#### Не застосовуйте силу до фотокамери

Виріб може функціонувати неналежним чином, якщо зазнає впливу сильних струсів або вібрацій. Крім того, не торкайтесь об'єктива й не докладайте до нього силу.

#### Бережіть виріб від вологи

У разі занурення у воду або перебування в місці з високою вологістю прилад пошкодиться.

#### Уникайте різких змін температури

Різкі зміни температури, які виникають, наприклад, якщо ввійти в тепле приміщення або вийти з нього в холодний день, можуть призвести до конденсації вологи всередині пристрою. Щоб уникнути конденсації, покладіть пристрій у чохол для перенесення або поліетиленовий пакет, перш ніж він зазнає впливу різких змін температури.

#### Розташовуйте пристрій подалі від потужних магнітних полів

Не використовуйте та не зберігайте цей пристрій біля обладнання, яке створює потужне електромагнітне випромінювання або магнітні поля. Це може призвести до втрати даних або несправності фотокамери.

#### Не наводьте об'єктив на джерела яскравого світла на тривалий час

Використовуючи або зберігаючи фотокамеру, намагайтеся не наводити об'єктив на сонце або інші джерела яскравого світла на тривалий час. Інтенсивне світло може спричинити погіршення роботи датчика зображення або викликати ефект білого розмиття на знімках.

#### Вимикайте виріб перед вийманням або відключенням джерела живлення чи карти пам'яті

Не виймайте елемент живлення, коли виріб увімкнено або під час збереження чи видалення зображень. Від'єднання елементів живлення за таких умов може призвести до втрати даних або пошкодження карти пам'яті чи внутрішньої електричної схеми.

## Примітки про монітор

- Екрани (зокрема електронні видошукачі) сконструйовано з надзвичайно високою точністю; щонайменше 99,99% пікселів є ефективними, та не більше як 0,01% пікселів відсутні або пошкоджені. Отже, хоча такі дисплеї можуть містити пікселі, які постійно світяться (білі, червоні, сині або зелені) або завжди вимкнені (чорні), це не є несправністю та не впливає на зображення, записані за допомогою пристрою.
- За умов яскравого освітлення можуть виникнути труднощі з переглядом зображень.
- Не тисніть на монітор, оскільки це може призвести до пошкодження або несправності. Якщо монітор розбився, будьте обережні, щоб не травмуватися розбитим склом та уникнути потрапляння рідких кристалів із дисплея на шкіру, в очі або рот.

## Елемент живлення

### Застереження щодо використання

- Зверніть увагу, що елемент живлення може нагріватися після використання.
- Не використовуйте елемент живлення за температури навколишнього середовища нижче 0°C або вище 40°C, оскільки це може призвести до пошкодження або несправності.
- У разі появи будь-яких відхилень у роботі, як-от надмірне нагрівання, дим або незвичний запах від елемента живлення, негайно припиніть використання та зверніться до продавця або представника авторизованого сервісного центру Nikon.
- Після виймання елемента живлення з фотокамери або додаткового зарядного пристрою покладіть елемент живлення в поліетиленовий пакет тощо, щоб ізолювати його.

### Заряджання елемента живлення

Перевірте рівень заряду елемента живлення перед використанням фотокамери та за потреби замініть або зарядіть елемент живлення.

- Перед використанням заряджайте елемент живлення в приміщенні за температури навколишнього середовища від 5°C до 35°C.
- Висока температура елемента живлення може завадити його належному або повному заряджанню, а також знизити ефективність його роботи. Зверніть увагу, що елемент живлення може нагріватися після використання; перед заряджанням зачекайте, поки він охолоне.  
Якщо ви за допомогою адаптера заряджання змінного струму або комп'ютера спробуєте зарядити елемент живлення, уставлений в цю фотокамеру, коли температура елемента живлення буде нижче 0°C або вище 50°C, він не заряджатиметься.
- Не продовжуйте заряджати елемент живлення після повного заряджання, оскільки це може призвести до зниження ефективності його роботи.
- Температура елемента живлення може підвищуватися під час заряджання. Однак це не є несправністю.

### Запасні елементи живлення із собою

Якщо можливо, під час важливої зйомки тримайте напоготові повністю заряджені запасні елементи живлення.

### Використання елемента живлення за низької температури

Ємність елементів живлення зменшується в холодні дні. Фотокамера може не ввімкнутися, якщо розряджений елемент живлення використовується за низької температури. Зберігайте запасні елементи живлення в теплом місці та замінійте їх за потреби. Коли холодний елемент живлення нагріється, певна частина заряду відновиться.

## Контакти елементів живлення

Бруд на контактах елементів живлення може завадити функціонуванню фотокамери. У разі забруднення контактів елемента живлення перед використанням протріть їх чистою сухою тканиною.

## Заряджання повністю розрядженого елемента живлення

Увімкнення або вимкнення фотокамери за вставленого в неї повністю розрядженого елемента живлення може спричинити скорочення терміну служби елемента живлення. Зарядіть повністю розряджений елемент живлення перед використанням.

## Зберігання елемента живлення

- Завжди виймайте елемент живлення з фотокамери або додаткового зарядного пристрою, якщо він не використовується. Заряд елемента живлення втрачається незначними кількостями, коли його вставлено у фотокамеру, навіть якщо вона не використовується. Це може призвести до надмірного виснаження елемента живлення та повної втрати його працездатності.
- Рекомендовано заряджати елемент живлення, який уже використовувався, принаймні раз на шість місяців. Зберігаючи елемент живлення без використання тривалий час, заряджайте його принаймні один раз на шість місяців і використовуйте фотокамеру, доки індикатор рівня заряду елемента живлення не стане , а потім знову кладіть його на зберігання.
- Помістіть елемент живлення в поліетиленовий пакет тощо, щоб ізолювати його, і зберігайте його у прохолодному місці. Елемент живлення слід зберігати в сухому приміщенні з температурою навколишнього середовища від 15°C до 25°C. Не зберігайте елемент живлення в гарячих або надзвичайно холодних приміщеннях.



## Термін служби елемента живлення

Істотне скорочення часу роботи, протягом якого повністю заряджений елемент живлення зберігає заряд за кімнатної температури, означає, що елемент живлення потрібно замінити. Придбайте новий елемент живлення.

## Утилізація використаних елементів живлення

Утилізуйте перезаряджувані елементи живлення відповідно до місцевих нормативних вимог, але перед цим обов'язково ізолюйте контакти за допомогою стрічки.

## Адаптер заряджання змінного струму

- Адаптер заряджання змінного струму EH-73P призначено для використання лише із сумісними пристроями. Не використовуйте з моделями інших виробників або іншими моделями пристроїв.
- Не використовуйте інший USB-кабель, відмінний від UC-E21. Використання USB-кабелю, відмінного від UC-E21, може призвести до перегрівання виробу, пожежі або ураження електричним струмом.
- Можна використовувати лише адаптер заряджання змінного струму EH-73P. За жодних обставин не використовуйте адаптер змінного струму іншої моделі або іншого виробника, а також наявні в продажу USB-адаптер змінного струму та зарядний пристрій для мобільного телефону. Нехтування цим застереженням може спричинити перегрів або пошкодження фотокамери.
- Адаптер EH-73P сумісний з електричними розетками змінного струму з напругою 100–240 В, 50/60 Гц. В інших країнах за потреби використовуйте перехідник штекера (наявний у продажу). Для отримання додаткових відомостей про перехідники штекера зверніться до туристичної агенції.
- Символи на цьому виробі позначають такі відомості:  
 Змінний струм:  Постійний струм:  Обладнання класу II (Конструкція виробу має подвійну ізоляцію.)

## Очищення та зберігання

### Очищення

Не використовуйте спирт, розріджувач та інші леткі хімікати.

Об'єктив	Не торкайтеся скляних частин пальцями. Видаляйте пил і ворс за допомогою груші (зазвичай це невеликий пристрій, до одного кінця якого приєднаний гумовий балон, під час стискання якого утворюється потік повітря з іншого боку). Для видалення слідів від пальців та інших плям, які не вдається видалити грушею, протирайте об'єктив м'якою тканиною спіральними рухами, починаючи з центра об'єктива і просуваючись до країв. Якщо це не допоможе, очистьте об'єктив тканиною, трохи змоченою доступним у продажу засобом для очищення об'єктивів.
Монітор	Видаляйте пил і ворс за допомогою груші. Для видалення слідів від пальців або інших плям очистьте монітор м'якою сухою тканиною; будьте обережні, щоб не тиснути на монітор.
Корпус	За допомогою груші видаліть пил, бруд або пісок, а потім обережно протріть м'якою сухою тканиною. Якщо використовуєте фотокамеру на пляжі або в іншому середовищі з наявністю піску або пилу, витріть увесь пісок, пил або сіль м'якою тканиною, трохи змоченою прісною водою, і повністю висушіть. <b>Зверніть увагу, що сторонні частинки всередині фотокамери можуть призвести до її пошкодження. У цьому разі гарантійний формуляр не діятиме.</b>

### Зберігання

Виймайте елемент живлення, якщо не плануєте використовувати фотокамеру протягом тривалого часу. Щоб запобігти утворенню плісняви або цвілі, виймайте фотокамеру з місця зберігання принаймні один раз на місяць.

Перш ніж знову покласти фотокамеру на зберігання, увімкніть її та кілька разів спустіть затвор. Не зберігайте фотокамеру в наведених нижче місцях.

- У місцях з поганою вентиляцією або вологістю понад 60%.
- У місцях із температурою вище 50°C або нижче -10°C.
- Біля обладнання, яке створює потужні електромагнітні поля, наприклад біля телевізорів або радіоприймачів.

Дотримуйтеся застережень щодо зберігання елемента живлення, описаних у розділі «Елемент живлення» (📖21) в «Догляд за виробом» (📖20).

## Карти пам'яті, які можна використовувати

Фотокамера підтримує карти пам'яті SD, SDHC та SDXC.

- Для записування відео рекомендовано використовувати карти пам'яті SD із класом швидкості 6 (Video Speed Class V6) або вище. У разі використання карти пам'яті з нижчим класом швидкості записування відео може несподівано припинитися.
- У разі використання пристрою зчитування карт пам'яті переконайтеся, що він сумісний з картою пам'яті.
- Для отримання інформації щодо функцій, роботи й обмежень у використанні зверніться до виробника.

## Відомості про торговельні марки

- Windows є зареєстрованим товарним знаком або товарним знаком корпорації Microsoft Corporation у США та/або інших країнах.
- Словесний товарний знак і логотипи *Bluetooth*<sup>®</sup> є зареєстрованими товарними знаками, що належать компанії Bluetooth SIG, Inc., і будь-яке використання цих знаків компанією Nikon Corporation здійснюється за ліцензією.
- Apple<sup>®</sup>, App Store<sup>®</sup>, логотипи Apple, Mac, OS X, macOS, iPhone<sup>®</sup>, iPad<sup>®</sup>, iPod touch<sup>®</sup> та iBooks є товарними знаками або зареєстрованими товарними знаками Apple Inc. у США й інших країнах.
- Android, Google Play і логотип Google Play є торговельними марками корпорації Google LLC. Робот Android відтворений чи видозмінений з оригіналу, створеного й розповсюдженого корпорацією Google, і використаний згідно з умовами, описаними в ліцензії Creative Commons із зазначенням авторства версії 3.0.
- iOS є товарним знаком або зареєстрованим товарним знаком Cisco Systems, Inc., у США та/або інших країнах і використовується за ліцензією.
- Adobe, логотип Adobe, Acrobat і Reader є товарними знаками або зареєстрованими товарними знаками Adobe Systems Incorporated у США та/або інших країнах.
- Логотипи SDXC, SDHC та SD є товарними знаками SD-3C, LLC.



- PictBridge є товарним знаком.
- HDMI, логотип HDMI та High-Definition Multimedia Interface є товарними знаками або зареєстрованими товарними знаками HDMI Licensing, LLC.

## HDMI

- Wi-Fi і логотип Wi-Fi є товарними знаками або зареєстрованими товарними знаками Wi-Fi Alliance.
- Усі інші товарні найменування, згадані в цьому посібнику або в іншій документації, яка постачається разом із виробом Nikon, є товарними знаками або зареєстрованими товарними знаками відповідних власників.

Use of the Made for Apple badge means that an accessory has been designed to connect specifically to the Apple products identified in the badge, and has been certified by the developer to meet Apple performance standards. Apple is not responsible for the operation of this device or its compliance with safety and regulatory standards. Please note that the use of this accessory with an Apple product may affect wireless performance.

### AVC Patent Portfolio License

Цей виріб ліцензовано згідно умов ліцензії AVC Patent Portfolio License для особистого та некомерційного використання споживачем з метою (i) кодування відео відповідно до стандарту AVC («відео стандарту AVC») та/або (ii) декодування відео стандарту AVC, закодованого споживачем під час особистої та некомерційної діяльності або отриманого від постачальника відеовмісту, що має ліцензію на постачання відео стандарту AVC. Для будь-якого іншого способу використання не надається та не мається на увазі жодна ліцензія.

Додаткові відомості можна отримати в компанії MPEG LA, L.L.C.  
Див. веб-сайт <http://www.mpegla.com>.

### Ліцензія FreeType (FreeType2)

Частина цього програмного забезпечення охороняється авторським правом © 2012 The FreeType Project (<https://www.freetype.org>). Усі права захищено.

### Ліцензія MIT (HarfBuzz)

Частина цього програмного забезпечення охороняється авторським правом © 2019 The HarfBuzz Project (<https://www.freedesktop.org/wiki/Software/HarfBuzz>). Усі права захищено.





A series of horizontal dashed lines spanning the width of the page, intended for handwriting practice.

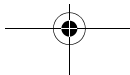
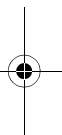



Handwriting practice area consisting of 12 horizontal dashed lines.

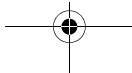
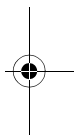

## Умови гарантії - Європейська сервісна гарантія Nikon

Шановний клієнте Nikon!

Дякуємо вам за те, що придбали цей продукт Nikon. За потреби гарантійного обслуговування продукту Nikon зверніться до дилера, у якого ви придбали продукт, або до представника нашої авторизованої сервісної мережі на території продажу компанії Nikon Europe B.V. (наприклад, Європа/ Росія/ інші). Детальні відомості наведено на веб-сайті: <https://www.europe-nikon.com/support>

Щоб уникнути небажаних незручностей, радимо уважно ознайомитися з посібниками користувача, перш ніж звертатися до дилера або авторизованої сервісної мережі.

Устаткування Nikon має гарантію відсутності виробничих дефектів протягом повного року з моменту покупки. Якщо протягом гарантійного періоду виявляються дефекти продукту, які є наслідком використання неякісних матеріалів або некваліфікованого збирання, представники нашої авторизованої сервісної мережі в межах території продажу компанії Nikon Europe B.V. виконують безкоштовний ремонт продукту відповідно до умов і положень, наведених нижче. Компанія Nikon залишає за собою право (на власний розсуд) виконати заміну або ремонт продукту.

1. Ця гарантія надається лише після пред'явлення разом із продуктом заповненої форми гарантії та оригіналу рахунка-фактури або товарного чеку, на якому зазначено дату придбання, тип продукту та назву компанії-дилера. Компанія Nikon залишає за собою право відмовити в безкоштовному гарантійному обслуговуванні, якщо зазначені вище документи відсутні або інформація, наведена в них, неповна або нечітка.
2. Гарантія не поширюється на:
  - необхідне обслуговування, ремонт і заміну частин, які зносилися в результаті звичайного використання;
  - модифікацію з метою оновлення продукту для використання, що не відповідає зазначеному в посібнику користувача, без попередньої письмової згоди компанії Nikon;
  - транспортні витрати та ризики під час перевезення, прямо або непрямо пов'язані з гарантією на продукту;

- пошкодження внаслідок модифікації або налаштування продукту, здійснених без попередньої письмової згоди компанії Nikon з метою приведення продукту у відповідність до місцевих або національних технічних стандартів країн, для яких цей продукт не було розроблено та виготовлено.

**3. Гарантія не діятиме у таких випадках:**

- пошкодження, спричинене неналежним використанням, зокрема, але не виключно, використання продукту в неналежних цілях або невідповідно до інструкцій із використання та обслуговування, а також установлення та використання продукту, що суперечить стандартам безпеки країни, у якій він використовується;
- пошкодження в результаті нещасних випадків, зокрема, але не виключно, дії блискавки, води, вогню або неналежного чи недбалого використання;
- стирання, пошкодження або видалення напису моделі або серійного номеру продукту;
- пошкодження внаслідок ремонту або налаштування продукту неавторизованими сервісними центрами або особами;
- дефекти системи, до складу якої входить продукт або з якою він використовується.

**4. Ця сервісна гарантія не порушує законних прав споживача згідно з чинним національним законодавством або прав споживача відносно дилера згідно угоди купівлі-продажу.**

**Примітка.** Перелік усіх авторизованих сервісних центрів Nikon можна знайти на сторінці (<https://www.europe-nikon.com/service/>).

Даний посібник не може бути відтворений в будь-якій формі цілком або частково (за винятком короткого цитування в статтях оглядах) без письмового дозволу компанії NIKON.

**NIKON CORPORATION**

© 2019 Nikon Corporation



CT9A02(Y6)  
6MQ024Y6-02

**Ua\_02**

# Nikon

САНДЫҚ ФОТОКАМЕРА

## COOLPIX B600

### Жұмысты жылдам бастау нұсқаулығы

Кіріспе	ii
Фотокамера бөлшектері	1
Жұмысқа кірісу	2
Негізгі түсіру және ойнату операциялары	7
Басқа функциялар	12
Проблеманың туындауы	16
Техникалық ескертулер	17

**Kk**

- Фотокамераны пайдалану алдында осы нұсқаулықты мұқият оқып шығыңыз.
- Фотокамераны дұрыс пайдалануды қамтамасыз ету үшін «Қауіпсіздік шаралары» бөлімін (vii-бет) оқып шығыңыз.
- Осы нұсқаулықты оқығаннан кейін болашақта анықтама алу үшін оңай қол жеткізуге болатын жерде сақтаңыз.

**Kk\_02**

# Кіріспе

## Маңызды ақпарат

Келесі нұсқаулықтар осы фотокамера үшін қолжетімді.

### Негізгі пайдалануға арналған

**Жұмысты жылдам бастау нұсқаулығы (осы құжат):** суретке түсіру және негізгі операцияларға арналған дайындықты түсіндіреді.

### Толық пайдалануға арналған

**Анықтамалық нұсқаулық (PDF пішімі):** жүктеу орталығынан компьютерге немесе смарт құрылғыға жүктеп алуға болатын толық нұсқаулық. Оны Adobe Acrobat Reader (Adobe веб-сайтынан жүктеп алуға болады) құралы арқылы көруге болады.

Келесі сипаттамалар нұсқаулықта бар.

- Суретке түсіру функцияларының, ойнату функцияларының және мәзір элементтерінің толық түсіндірмелері
- Фотокамераны теледидарға, принтерге немесе компьютерге жалғау
- Үйлесімді керек-жарақтар
- Проблема немесе қате туралы хабар көрсетілгендегі шешімдер

### Смарт құрылғыға жалғау

**SnapBridge Байланыс нұсқаулығы:** фотокамераны смарт құрылғылармен жалғау әдісін түсіндіреді. Ең соңғы нұсқаны (PDF пішімі) жүктеу орталығынан жүктеп алуға болады.

Фотокамераны орнату туралы ақпаратты «Анықтамалық нұсқаулық» бөлімінен қараңыз.

**SnapBridge онлайн анықтама:** SnapBridge қолданбасын пайдалану әдісін түсіндіреді.

<https://nikonimglib.com/snbr/onlinehelp/en/index.html>

### Жүктеу орталығына кіру

<https://downloadcenter.nikonimglib.com>

Nikon кескіндеу өнімдері, компьютер бағдарламалық жасақтамасы немесе микробағдарлама нұсқаулықтарын жүктеп алу үшін веб-сайтқа кіріңіз.



nikon жүктеу орталығы B600



COOLPIX B600 Model Name: N1811

ii

Кіріспе

Kk\_02

## Нікон пайдаланушысына қолдау көрсету

Фотокамераны тіркеу және өнім туралы соңғы мәліметтерден хабардар болып отыру үшін, келесі веб-сайтқа кіріңіз. Жауаптарды жиі қойылатын сұрақтардан (ЖҚС) табуға болады және техникалық қолдау алу үшін бізге хабарласыңыз. <https://www.europe-nikon.com/support>

### Қаптаманың ішін түгендеу

Қандай да бір құралы жоқ болса, фотокамераны сатқан дүкенге хабарласыңыз.



Сандық фотокамера COOLPIX B60



Бау



Объектив қақпағы LC-CP29 (сымы бар)



Қайта зарядталатын литий-ионды батарея EN-EL12



Зарядтау АТ адаптері EN-73P\*

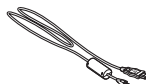

USB кабелі UC-E21

Жұмысты жылдам бастау нұсқаулығы (осы нұсқаулық)

SnapBridge Байланыс нұсқаулығы

Кепілдік (осы нұсқаулық мұқабасының артқы жағында басылған)

\* Ашалы адаптер сатып алу еліне немесе аймағына байланысты беріледі. Ашалы адаптердің пішіні сатып алу еліне немесе ауданына байланысты әр түрлі болады (□4).

**ЕСКЕРТПЕ:** Жад картасы фотокамераман бірге берілмейді. SD, SDHC және SDXC жад карталары осы нұсқаулықта «жад карталары» деп аталады.



## Кескіндерді компьютерде немесе смарт құрылғыда көру

Келесі бағдарламалық жасақтаманы немесе қолданбаны пайдаланыңыз.

### Компьютерлерге арналған бағдарламалық жасақтама

Бағдарламалық жасақтаманы біздің жүктеп алу орталығымыздан жүктеп алуға болады.

- ViewNX-i: Бұл бағдарламалық жасақтама суреттер мен бейнефильмдерді көру және өңдеу үшін компьютерге тасымалдау мүмкіндігін береді.

### Смарт құрылғыларға арналған қолданба

- SnapBridge: Сымсыз байланыс орнатылса, бұл қолданба кескіндер мен бейнефильмдерді смарт құрылғыға жүктеп салу мүмкіндігін береді. Қолданбаны жүктеп алу және байланыс орнату жолы туралы ақпаратты «SnapBridge Байланыс нұсқаулығы» құжатынан қараңыз.

## Мәлімет пен сақтық шаралары

### Өмір бойы білім алу ұстанымы

Nikon компаниясының өнімге қолдау көрсету және үйренуге бағытталған «өмір бойы білім алу ұстанымы» аясында үнемі жаңартылып тұратын мәліметті онлайн режимде келесі веб-сайттардан алуға болады:

- АҚШ-тағы пайдаланушылар үшін: <https://www.nikonusa.com/>
- Еуропадағы пайдаланушылар үшін: <https://www.europe-nikon.com/support/>
- Азия, Океания, Таяу Шығыс және Африка пайдаланушылары үшін: <http://www.nikon-asia.com/>

Өнім туралы ең соңғы мәліметті, кеңестерді, жиі қойылатын сұрақтарға (ЖҚС) берілген жауаптарды және сандық кескіндерге және фотосурет түсіруге қатысты жалпы кеңес алып отыру үшін осы веб-сайттарға кіріңіз. Қосымша ақпаратты аумақтағы Nikon өкілінен алуға болады. Байланыс мәліметін алу үшін төмендегі веб-сайтқа кіріңіз.

<https://imaging.nikon.com/>

### Nikon компаниясының шынайы электрондық керек-жарақтарын ғана пайдаланыңыз

Nikon COOLPIX фотокамералары ең жоғары стандарттарға сай жасалған және күрделі электрондық схемаларды қамтиды. Осы Nikon сандық фотокамерасымен бірге пайдалану үшін Nikon тарапынан арнайы сертифицирталған Nikon брендінің электрондық керек-жарақтары (батарея зарядтағыштар, батареялар, АТ адаптерлері және USB кабельдері) ғана осы электрондық схеманың жұмыс және қауіпсіздік талаптарына сәйкес өзірленіп, сынақтан өткен.

ШЫНАЙЫ NIKON ӨНІМІ ЕМЕС ЭЛЕКТРОНДЫҚ КЕРЕК-ЖАРАҚТАРДЫ ПАЙДАЛАНУ ФОТОКАМЕРАНЫ ЗАҚЫМДАУЫ ЖӘНЕ NIKON КЕПІЛДІГІНІҢ КҮШІН ЖОЮУ МҮМКІН.

Nikon голографиялық жапсырмасы жоқ үшінші тараптың қайта зарядталатын литий-ионды батареяларын пайдалану фотокамераның қалыпты жұмыс жасауына кедергі келтіруі және батареяның шамадан тыс қызуына, өртенуіне, жарылуына немесе ағуына әкелуі мүмкін.

**Голографиялық жапсырма:** Бұл құрылғының шынайы Nikon өнімі екендігін білдіреді.



Nikon сауда белгісінің керек-жарақтарына қатысты қосымша мәлімет алу үшін Nikon компаниясының жергілікті өкілетті дилеріне хабарласыңыз.

### Маңызды суреттерді түсіруден бұрын

Маңызды оқиғаларда (үйлену тойлары сияқты жағдайларда немесе фотокамераны сапарға алып шығудан бұрын) суретке түсірмес бұрын, фотокамераның дұрыс жұмыс істеп тұрғанына көз жеткізу үшін суретті сынақ ретінде түсіріп көріңіз. Nikon компаниясы өнімнің дұрыс істемеуінен болған шығынға немесе жоғалған табысқа жауап бермейді.

Kipicne

v

Kk\_02

## Нұсқаулықтар туралы

- Осы өніммен бірге келген нұсқаулықтардың ешбір бөлігін Nikon компаниясының жазбаша рұқсатынсыз қандай да бір жолмен көбейтуге, таратуға, қайта жазуға, іздеу жүйесінде сақтауға немесе кез-келген түрде басқа бір тілге аударуға рұқсат етілмейді.
- Бұл нұсқаулықта көрсетілген суреттер мен экран мазмұны нақты өнімнен өзгеше болуы мүмкін.
- Nikon компаниясы осы нұсқаулықтарда сипатталған жабдық пен бағдарламаның техникалық сипаттамаларын кез-келген уақытта және алдын ала ескертусіз өзгерту құқығына ие.
- Nikon компаниясы осы өнімді пайдаланудан болған қандай да бір зақымға жауап бермейді.
- Осы нұсқаулықтардағы мәліметтің дұрыс және толық болуына бар күш-жігерімізді жұмсағанымызбен, қандай да бір қателерді немесе ескерілмеген тұстарды байқаған жағдайда аймақтағы Nikon өкіліне айтуды сұраймыз (мекенжайы бөлек беріледі).

## Авторлық құқық туралы ескертулердің талаптарын орындау

Авторлық құқықтар туралы заңға сай авторлық құқықтармен қорғалған еңбектердің фотокамерамен жасалған фотосуреттерін немесе жазбаларын авторлық құқық иесінің рұқсатынсыз пайдалануға болмайды. Жеке пайдалануға ерекшеліктер қолданылады, бірақ көрмелердің немесе нақты уақыттағы орындаулардың фотосуреттері немесе жазбалары жағдайында тіпті жеке пайдалану да шектелуі мүмкін екенін ескеріңіз.

## Деректерді сақтау құрылғыларын тастау

Кескіндерді жою немесе жад карталары немесе кірістірілген фотокамера жады сияқты деректерді сақтау құрылғыларын пішімдеу бастапқы кескін деректерін толық жоймайтынын ескеріңіз. Өшірілген файлдарды кейде еркін сатылымдағы бағдарламалар көмегімен лақтырылған сақтау құрылғыларынан шығарып алуға болады, бұл жеке суреттерді арам пиғылда пайдалануға әкелуі мүмкін. Мұндай деректердің құпиялығын қамтамасыз ету пайдаланушының өз жауапкершілігі болып табылады.

Деректерді сақтау жадын шығарудан немесе иелік ету құқығын басқа адамға беруден бұрын орнату мәзірінің (□14) **Reset all (Барлығын қалпына келтіру)** бөліміндегі фотокамераның барлық параметрлерін қалпына келтіріңіз. Қалпына келтіргеннен кейін сатылатын жою бағдарламалық жасақтамасының көмегімен барлық деректерді өшіріңіз немесе орнату мәзірінің (□14) **Format card (Картаны өшіру)** не **Format memory (Жадты пішімдеу)** бөлімінде құрылғыны пішімдеңіз, содан кейін жеке ақпаратты қамтымайтын кескіндермен (мысалы, ашық аспанның кескіндері) толықтай қайта толтырыңыз.

Жад карталарын жою кезінде жарақат алу немесе мүлікке зақым келтіруді болдырмау үшін абай болыңыз.

## Conformity Marking (Сәйкестік белгісі)

Фотокамера үйлесімді болатын кейбір сәйкестік белгілерін көрсету үшін төмендегі процедураны орындаңыз.

**MENU** түймешігін басып, → **Y** (орнату) → Conformity marking (Сәйкестік белгісі) → **CE** түймешігін таңдаңыз

vi | Кіріспе

Kk\_02

## Қауіпсіздік шаралары

Мүлікті зақымдауды, я болмаса, өзіңізді немесе басқаларды жарақаттауды болдырмау үшін осы өнімді пайдалану алдында «Қауіпсіздік шаралары» бөлімін толығымен оқыңыз. Осы қауіпсіздік туралы нұсқауларды осы өнімді пайдаланатын адамдардың барлығы оқитын жерде сақтаңыз.



### ҚАУІП

бұл белгішемен белгіленген сақтық шараларын қолданбау өлім немесе ауыр жарақат қаупін тудырады.



### ЕСКЕРТУ

бұл белгішемен белгіленген сақтық шараларын қолданбау өлімге немесе ауыр жарақатқа әкелуі мүмкін.



### САҚТЫҚ ЕСКЕРТУ

бұл белгішемен белгіленген сақтық шараларын қолданбау жарақатқа немесе мүліктің зақымдалуына әкелуі мүмкін.



## ЕСКЕРТУ

- **Жүріп бара жатқанда немесе көлікті жүргізіп келе жатқанда пайдаланбаңыз.** Бұл сақтық шарасын қолданбау сәтсіз жағдайларға немесе басқа жарақатқа әкелуі мүмкін.
- **Бұл өнімді бөлшектемеңіз немесе өзгертпеңіз. Құлау немесе басқа сәтсіз жағдай нәтижесінде ашылатын ішкі бөліктерге тиемеңіз.** Бұл сақтық шараларын қолданбау ток соғуына немесе басқа жарақатқа әкелуі мүмкін.
- **Өнімнен түтін, жылу немесе әдеттен тыс иістер шығуы сияқты кез келген дұрыс емес нәрселерді байқасаңыз, батареяны немесе қуат көзін дереу ажыратыңыз.** Пайдалануды жалғастыру өртке, күйіктерге немесе басқа жарақатқа әкелуі мүмкін.
- **Құрғақ күйде ұстаңыз. Ылғалды қолдармен ұстамаңыз. Ашаны ылғалды қолдармен ұстамаңыз.** Бұл сақтық шараларын қолданбау өртке немесе ток соғуына әкелуі мүмкін.
- **Осы өнім қосулы кезінде немесе розеткаға қосулы кезінде терінің өнімге ұзақ тиіп тұруына жол бермеңіз.** Бұл сақтық шарасын қолданбау төмен температуралық күйіктерге әкелуі мүмкін.
- **Тұтанғыш шаң немесе пропан сияқты газ, бензин немесе аэрозольдар бар жерде бұл өнімді пайдаланбаңыз.** Бұл сақтық шарасын қолданбау жарылысқа немесе өртке әкелуі мүмкін.
- **Жарқылды моторлы көліктің жүргізушісіне бағыттамаңыз.** Бұл сақтық шарасын қолданбау сәтсіз жағдайларға әкелуі мүмкін.

- **Бұл өнімді балалар жетпейтін жерде сақтаңыз.** Бұл сақтық шарасын қолданбау жарақатқа немесе өнім ақаулығына әкелуі мүмкін. Бұған қоса, кішкентай бөліктер шашалу қаупін тудыратынын ескеріңіз. Бала осы өнімнің кез келген бөлігін жұтып қойса, дереу медициналық көмекке жүгініңіз.
- **Мойын бауларын шатыстырмаңыз, мойынға орамаңыз немесе бұрамаңыз.** Бұл сақтық шарасын қолданбау сәтсіз жағдайларға әкелуі мүмкін.
- **Осы өніммен бірге пайдалануға арналмаған батареяларды, зарядтау құрылғыларын, айнымалы ток адаптерлерін немесе USB кабельдерін пайдаланбаңыз. Осы өніммен бірге пайдалануға арналған батареяларды, зарядтау құрылғыларын, айнымалы ток адаптерлерін және USB кабельдерін пайдаланғанда мыналарды істеменіз:**
  - Сымдарды немесе кабельдерді зақымдамаңыз, өзгертпеңіз, күшпен тартпаңыз немесе майыстырмаңыз, ауыр заттардың астына қоймаңыз, я болмаса, оларға жылу немесе жалын әсерін тигізбеңіз.
  - Бір кернеуді екіншісіне түрлендіруге арналған саяхатқа арналған түрлендіргіштерді немесе адаптерлерді, я болмаса, тұрақты ток-айнымалы ток инверторларын пайдаланыңыз.

Бұл сақтық шараларын қолданбау өртке шақ соғуына әкелуі мүмкін.
- **Найзағайлар кезінде өнімді зарядтап немесе айнымалы ток адаптерін пайдаланып жатқанда ашаны ұстамаңыз.** Бұл сақтық шарасын қолданбау ток соғуына әкелуі мүмкін.
- **Өте жоғары немесе төмен температуралар әсер ететін орындарда ашық қолдармен ұстамаңыз.** Бұл сақтық шарасын қолданбау күйіктерге немесе үсуге әкелуі мүмкін.



## САҚТЫҚ ЕСКЕРТУ

- **Объективті күнге немесе басқа қатты жарық көздеріне қаратып қалдырмаңыз.** Объектив фокустаған жарық өртке әкелуі немесе өнімнің ішкі бөліктерін зақымдауы мүмкін. Артқы жағы жанып тұрған нысандарды суретке түсіргенде күнді кадрдан тыс ұстаңыз.
- **Пайдалану тыйым салынған кезде бұл өнімді өшіріңіз. Сымсыз жабдықты пайдалануға тыйым салынған кезде сымсыз мүмкіндіктерді өшіріңіз.** Бұл өнім тудыратын радиожиілікті сәулеленулер ұшақтағы, я болмаса, ауруханалардағы немесе басқа медициналық мекемелердегі жабдықта кедергілер келтіруі мүмкін.
- **Бұл өнім ұзақ уақыт бойы пайдаланылмайтын болса, батареяны алыңыз және айнымалы ток адаптерін ажыратыңыз.** Бұл сақтық шарасын қолданбау өртке немесе өнім ақаулығына әкелуі мүмкін.
- **Объективтің жылжитын бөліктеріне немесе басқа жылжитын бөліктерге тиеніз.** Бұл сақтық шарасын қолданбау жарақатқа әкелуі мүмкін.
- **Жарқылды теріге немесе заттарға тигізіп тұрып немесе жақындатып жақпаңыз.** Бұл сақтық шарасын қолданбау күйіктерге немесе өртке әкелуі мүмкін.

- **Өнімді ұзақ уақыт бойы өте жоғары температуралар әсер ететін жерде қалдырмаңыз, мысалы, жабық автокөлікте немесе тік күн сәулелерінің астында.** Бұл сақтық шарасын қолданбау өртке немесе өнім ақаулығына әкелуі мүмкін.
- **Фотокамераны штатив немесе ұқсас керек-жарақ жалғанған күйде тасымалдамаңыз.** Бұл сақтық шарасын қолданбау жарақатқа немесе өнім ақаулығына әкелуі мүмкін.



## Батареялар үшін ҚАУІПТІ

- **Батареяларды дұрыс емес пайдаланбаңыз.** Келесі сақтық шараларын қолданбау батареялардың ағуына, қызып кетуіне, жарылуына немесе өртенуіне әкелуі мүмкін:
  - Тек осы өнімде пайдалану үшін бекітілген қайта зарядталмалы батареяларды пайдаланыңыз.
  - Батареяларға жалын немесе артық жылу әсерін тигізбеңіз.
  - Белшектемеңіз.
  - Алқаларға, түйреуіштерге немесе басқа металл заттарға тигізу арқылы түйіспе тұстарын қысқа тұйықтамаңыз.
  - Батареяларға немесе олар салынған өнімдерге қатты соққылардың әсерін тигізбеңіз.
- **Тек көрсетілгендей зарядтаңыз.** Бұл сақтық шарасын қолданбау батареялардың ағуына, қызып кетуіне, жарылуына немесе өртенуіне әкелуі мүмкін.
- **Егер батарея сұйықтығы көздерге тисе, көп таза сумен шайыңыз және дереу медициналық көмекке жүгініңіз.** Өрекетті кешіктіру көз жарақаттарына әкелуі мүмкін.



## Батареялар үшін ЕСКЕРТУ

- **Батареяларды балалар жетпейтін жерде сақтаңыз.** Бала батареяны жұтып қойса, дереу медициналық көмекке жүгініңіз.
- **Батареяларды суға батырмаңыз немесе оларға жаңбыр әсерін тигізбеңіз.** Бұл сақтық шарасын қолданбау өртке немесе өнім ақаулығына әкелуі мүмкін. Ылғалданса, өнімді сүлгімен немесе ұқсас затпен дереу құрғатыңыз.
- **Батареяларда өңсіздену немесе пішін өзгеруі сияқты кез келген өзгерістерді байқасаңыз, пайдалануды дереу тоқтатыңыз. Көрсетілген уақыт кезеңінде зарядталмаса, EN-EL12 қайта зарядталмалы батареяларын зарядтауды тоқтатыңыз.** Бұл сақтық шараларын қолданбау батареялардың ағуына, қызып кетуіне, жарылуына немесе өртенуіне әкелуі мүмкін.
- **Батареялар керек болмаған кезде түйіспе тұстарды лентамен оқшаулаңыз.** Түйіспе тұстарға металл заттар тисе, қызып кету, жарылу немесе өрт туындауы мүмкін.

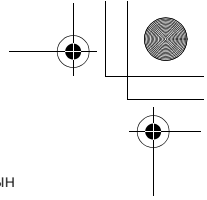
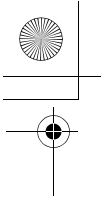

- **Егер батарея сұйықтығы адам терісіне немесе киімге тисе, өсер етілген аумақты көп таза сумен дереу шайыңыз.** Бұл сақтық шарасын қолданбау терінің тітіркенуіне әкелуі мүмкін.

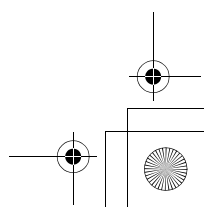
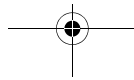
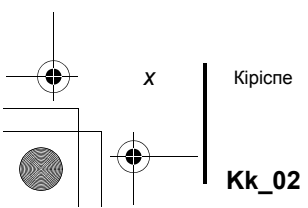
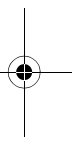
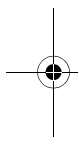

# Фотокамера бөлшектері

## Фотокамера корпусы

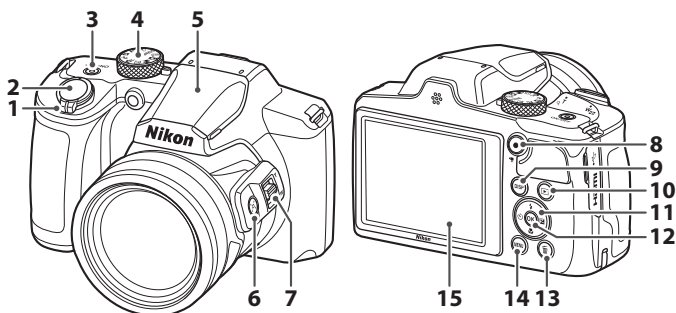

- 1 Масштаптауды басқару
- 2 Ысырманы босату түймешігі
- 3 Қуат ажыратқышы/іске қосылу шамы (зарядтау шамы)
- 4 Режимді таңдау дискісі
- 5 Жарқыл
- 6 (қайтпа масштаб) түймешігі
- 7 Бүйірлік масштабтауды басқару тетігі
- 8 бейнефильмді жазу) түймешігі

- 9 **DISP** (дисплей) түймешігі
- 10 (қарау) түймешігі
- 11 Мульти селектор\*
- 12 (таңдау жасау) түймешігі
- 13 (жою) түймешігі
- 14 **MENU** (мәзір) түймешігі
- 15 Монитор

\* Осы нұсқаулықта мультиселектордағы жоғары, төмен, сол немесе оң түймесін басу ▲, ▼, ◀ немесе ▶ ретінде өрнектеледі.



## Жұмысқа кірісу

### Бауды және объектив қақпағын тіркеу жолы

Объектив қақпағын бауға бекітіп, содан кейін бауды фотокамераға бекітіңіз.

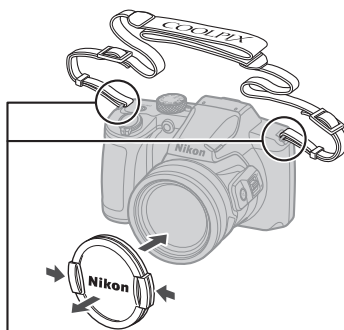
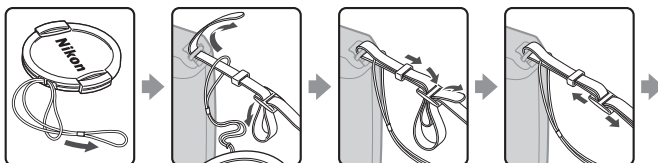

Бауды екі жерден тағыңыз.

#### Объектив қақпағы

Фотокамера пайдаланылмағанда, оны қорғау үшін объектив қақпағын объективке тіркеңіз.

## Батарейяны және жад картасын салу



- Батарейяның оң зарядты және теріс зарядты түйіспелері дұрыс бағытталған күйде сарғылт батарея ілмегін жылжытыңыз (3) және батареяны салыңыз (4).
- Жад картасын орнына сырт етіп түскенше итеріңіз (5).
- Батарейяны немесе жад картасын басын төмен қаратқан күйі немесе керісінше енгізбеңіз, бұл дұрыс жұмыс істемеуіне әкелуі мүмкін.
- Егер жад картасының жазудан қорғау ажыратқышы құлыпталса, суретке түсіру, өшіру немесе жад картасын пішімдеу мүмкін болмайды.
- Фотокамера деректерін, соның ішінде кескіндерді және бейнефильмдерді жад картасында да, ішкі жадында да сақтауға болады. Ішкі жадын пайдалану үшін жад картасын шығарып алыңыз.

### Жад картасын пішімдеу

Өзге құрылғыда қолданылған жад картасын осы фотокамераға алғаш салған кезде оны осы фотокамера арқылы пішімдеуді ұмытпаңыз.

- **Жад картасын пішімдеу жад картасындағы бүкіл суреттер мен басқа деректерді тұрақты түрде жоятынын ескеріңіз.** Жад картасын пішімдеуден бұрын, сақтап қалғыңыз келетін суреттердің көшірмелерін жасауды ұмытпаңыз.
- Фотокамераға жад картасын салыңыз, **MENU** түймешігін басыңыз және орнату мәзірінен (□14) **Format card (Картаны өшіру)** пәрменін таңдаңыз.

### Батарейяны немесе жад картасын алу

Фотокамераны өшіріп, іске қосылу шамы мен экран өшірілгендігін тексеріңіз, содан кейін батарея бөлімінің/жад картасы ұясының қақпағын ашыңыз.

- Батарейяны шығару үшін батарея ілмегін жылжытыңыз.
- Жад картасын жартылай шығару үшін жад картасын фотокамераға мұқият итеріңіз.
- Фотокамераны қолданған соң фотокамераны, батареяны және жад картасын ұстағанда сақ болыңыз, себебі ыстық болуы мүмкін.
- Желі мәзіріндегі **Bluetooth (□14) → Send while off (Өшірулі болғанда жіберу)** мүмкіндігі арқылы смарт құрылғымен байланысу барысында фотокамера өшірулі болса да, іске қосылу шамы қосылады.

## Батареяны зарядтау

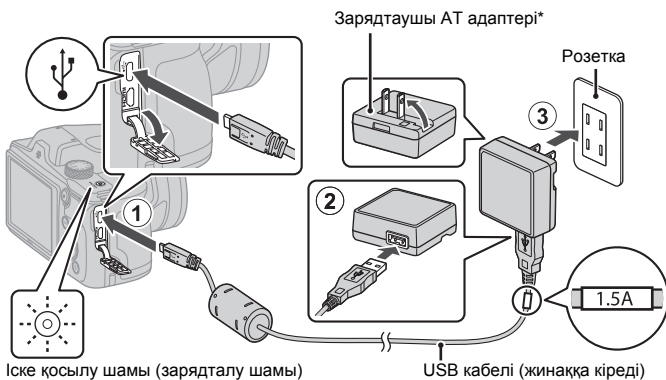

- \* Ашлы адаптер сатып алу еліне немесе аймағына байланысты беріледі. Ашлы адаптердің пішіні сатып алу еліне немесе ауданына байланысты әр түрлі болады.
- Суретте көрсетілгендей батареяны салған кезде фотокамера электр розеткасына қосылса, зарядтау басталады. Батарея зарядталып жатқанда іске қосылу шамы (зарядтау шамы) ақырын жыпылықтайды.
- Зарядтау аяқталған кезде іске қосылу шамы (зарядтау шамы) өшеді. Зарядтаушы АТ адаптерін электр көзінен ажыратып, одан кейін USB кабелін ажыратыңыз. Заряды толық таусылған батареяны зарядтау уақыты шамамен 2 сағат жалғасады.
- Іске қосылу шамы (зарядтау шамы) жылдам жыпылықтаса, батарея зарядталмайды, бұған төмендегілердің бірі себеп болуы мүмкін.
  - Қоршаған орта температурасы зарядтауға сәйкес келмейді.
  - USB кабелі немесе зарядтаушы АТ адаптері дұрыс қосылмаған.
  - Батарея зақымдалған.

### USB кабелі туралы ескертулер

- USB түрінен басқа UC-E21 кабелін пайдаланбаңыз. UC-E21 түрінен басқа USB кабельді пайдалану өнімнің қызып кетуіне, өртке немесе электр тогының соғуына алып келуі мүмкін.
- Тығынның пішімі мен бағытын тексеріңіз және тығынды қырымен салмаңыз не суырмаңыз.

4 Жұмысқа кірісу

Kk\_02

## ✓ Батареяны зарядтау туралы ескертпелер

- Батарея зарядталып жатқан кезде фотокамераны пайдалануға болады, алайда зарядтау уақыты артады. Фотокамераны пайдалану кезінде іске қосылу шамы (зарядтау шамы) өшеді.
- EH-73P зарядтаушы айнымалы ток адаптерінен басқа айнымалы ток адаптерінің өзге түрін немесе үлгісін ешбір жағдайда пайдаланбаңыз, сондай-ақ сатып алуға қолжетімді USB айнымалы ток адаптерін немесе ұялы телефон батареясын зарядтау құрылғысын пайдаланбаңыз. Осы сақтық шарасын орындамау фотокамераның шамадан тыс қызуына немесе зақымдануына әкелуі мүмкін.

## Фотокамераны баптау

Фотокамера алғашқы рет іске қосылғанда, дисплей тілін және фотокамера сағатын орнататын экрандар көрсетіледі.

### 1 Фотокамераны қосыңыз.

- Параметрлерді таңдау және реттеу үшін мульти селекторды пайдаланыңыз.

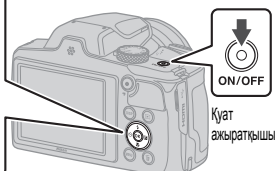
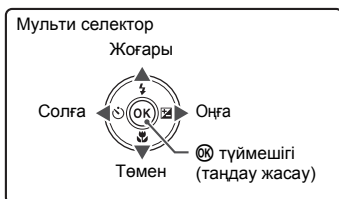

- Тілді таңдау экраны көрсетіледі. Тілді бөлектеу үшін ▲▼ мультиселекторын пайдаланып, таңдау үшін OK түймешігін басыңыз. Көрсетілген тілдер елге немесе аймаққа байланысты әртүрлі болады.

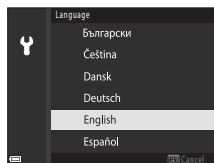

### 2 Yes (Иә) параметрін таңдап, OK түймешігін басыңыз.

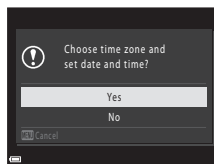

Жұмысқа кірісу

5

### 3 Жергілікті уақыт белдеуін белгілеп, түймешігін басыңыз.

- Жазғы уақытты орнату үшін ▲ түймешігін басыңыз. Ол қосылғанда, уақыт бір сағат артқа жылжып,  белгішесі көрсетіледі. Оны өшіру үшін ▼ түймешігін басқанда, уақыт бір сағат артқа жылжиды.

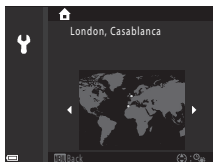

### 4 Күн пішімін таңдау үшін ▲▼ түймешігін, содан кейін түймешігін басыңыз.

### 5 Фотокамера сағаты үшін ағымдағы күн мен уақытты енгізіп, түймешігін басыңыз.

- Элементтерді белгілеу үшін ◀▶ түймешігін басыңыз және өзгерту үшін ▲▼ түймешігін басыңыз.
- Минут өрісін таңдап, параметрді растау үшін  түймешігін басыңыз.

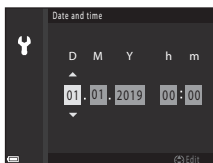

### 6 Сұралғанда, **Yes (Иә)** параметрін таңдап, түймешігін басыңыз.

- Орнату аяқталған кезде фотокамера түсіру экранына ауысады.

#### **Setting the Language (Тілді орнату)**

Тілді реттеу мәзіріндегі  бөлімінде **Language (Тіл)** параметрінен кез келген уақытта орнатуға болады (□□14).



#### **Уақыт белдеуін және күн параметрін өзгерту**

Реттеу мәзіріндегі  бөлімінде **Time zone and date (Уақыт белдеуі және күн)** параметрінен орнатыңыз.

**Time zone (Уақыт белдеуі)** бөлімінде, жазғы уақыт қосулы болғанда, уақыт бір сағат алға, ал ол өшірілі болғанда бір сағат артқа жылжиды.



# Негізгі түсіру және ойнату операциялары

## Суретке түсіру

 (автоматты) режимі мұнда мысал ретінде пайдаланылған.  (автоматты) режимі әртүрлі түсіру жағдайларында жалпы суретке түсіру мүмкіндігін береді.

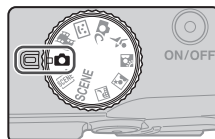
- 1 Режим таңдау дискісін  белгішесіне қарай айналдырыңыз.



- Батарея қуатының индикаторы  
: Батарея қуатының деңгейі жоғары.  
: Батарея қуатының деңгейі төмен.
- Қалған кадрлар саны  
 жад картасы фотокамераға енгізілмеген және кескіндер ішкі жадта сақталған кезде көрсетіледі.
- Экранда көрсетілетін ақпаратты ауыстыру үшін **DISP** (көрсету) түймешігін басыңыз.

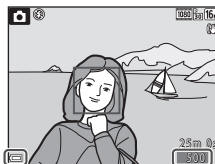

Батарея қуатының индикаторы  
 Қалған кадрлар саны

- 2 Фотокамераны қозғалтпай ұстаңыз.

- Саусақтарыңызды және басқа нысандарды объективтен, жарқылдан, АФ қосымша шамынан, микрофоннан және динамиктен алыс ұстаңыз.

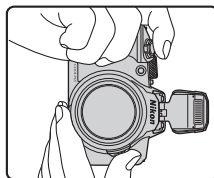
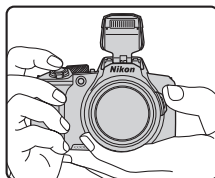

### 3 Суретті кадрға алыңыз.

- Масштабтау объективінің күйін өзгерту үшін масштабты басқару тетігін немесе бүйірлік масштабтауды басқару тетігін жылжытыңыз.
- Телефото күйінде объектив арқылы суретке түсіру кезінде нысан көрінбей қалса, нысанды жақтауға оңай енгізу мақсатында көрінетін аумақты уақытша кеңейту үшін **W** (қайта масштаб) түймешігін басыңыз.

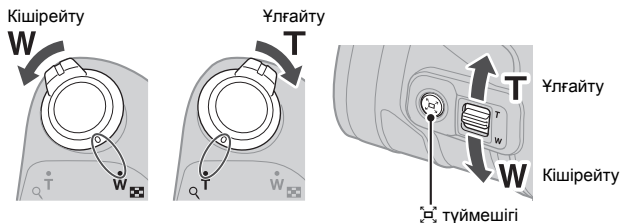

### 4 Ысырманы босату түймешігін жартылай басыңыз.

- Ысырманы босату түймешігін «жартылай» басу деп түймешікті басқанда жеңіл қарсылық байқалатын жерге дейін түймені басып тұруды айтамыз.
- Нысан фокусқа алынғанда, фокустау аумағы немесе фокустау индикаторы жасыл болып көрінеді.
- Сандық масштабтауды пайдаланғанда, фотокамера жақтаудың ортасын фокусқа алады, ал фокустау аумағы көрсетілмейді.
- Егер фокустау аумағы немесе фокустау индикаторы жыпылықтаса, фотокамера фокустай алады. Композицияны өзгертіп, ысырманы босату түймешігін қайтадан жартылай басып көріңіз.

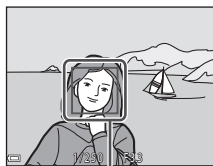
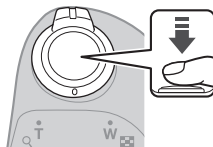

Фокустау аумағы

### 5 Саусағыңызды көтермей, ысырманы босату түймешігін толық басыңыз.



## 8 Негізгі түсіру және ойнату операциялары

### ☑ Суреттерді немесе бейнефильмдерді сақтауға қатысты ескертулер

Кескіндер немесе бейнефильмдер сақталып жатқан кезде қалған кадрлар санын көрсететін индикатор немесе қалған жазу ұзақтығын көрсететін индикатор жыпылықтайды немесе **Please wait for the camera to finish recording.**

**(Фотокамераның түсіруді аяқтауын күтіңіз.)** белгішесі көрсетіледі. **Индикатор жыпылықтап тұрған кезде, батарея бөлімінің/жад картасы ұяшығының қақпағын ашпаңыз немесе батареяны немесе жад картасын алмаңыз.** Бұлай ету деректердің жоғалуына немесе фотокамераның немесе жад картасының зақымдалуына әкелуі мүмкін.

### ✍ Auto Off (Автоматты өшіру) функциясы

- Бір минут ішінде ешбір операция орындалмаса, экран өшіп, фотокамера күту режиміне өтеді және іске қосылу шама жыпылықтайды. Фотокамера күту режимінде шамамен үш минут болған соң өшеді.
- Фотокамера күту режимінде болғанда экранды қайта қосу үшін қуат ажыратқышын не ысырманы босату түймешігін басу сияқты операцияны орындаңыз.

### ✍ Штативті пайдаланғанда

- Келесі жағдайларда фотокамераны тұрақтандыру үшін штативті пайдалануды ұсынамыз:
  - Жарқыл қараңғы жерлерде төмендетілгенде немесе жарқыл жанбайтын суретке түсіру режимін пайдаланғанда
  - Масштабтау телефото күйінде болған кезде
- Суретке түсіру кезінде фотокамераны қозғалтпау үшін штативті пайдаланғанда және осы функция сапдарынан болатын қателердің алдын алу үшін реттеу мәзіріндегі (□14) **Photo VR (Фотосурет ДА)** параметрін **Off (Өшірулі)** күйіне орнатыңыз.

## Жарқылды пайдалану

Қараңғы жерлер немесе нысанның артқы жағы жанып тұрған жағдайлар сияқты жарқыл қажет сәттерде жарқылды қолмен күшейтіңіз.

- Суретке түсіру экраны көрсетілген кезде, жарқыл режимін орнату үшін ▲ (⚡) мультиселекторын басуға болады. Жарқылды әрқашан жанатын етіп орнату үшін ⚡ (толықтырғыш жарқыл) параметрін таңдаңыз.
- Жарқылды пайдаланбағанда, оны төмендету үшін ақырын басыңыз.

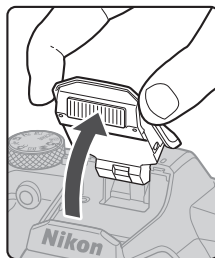

## Бейнефильмдерді жазу

Бейнефильмді жазуды бастау үшін түсіру экранын көрсетіңіз және ● (▶) бейнефильмді жазу) түймешігін басыңыз. Жазуды аяқтау үшін ● (▶) түймешігін қайта басыңыз.

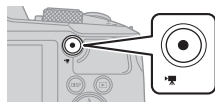

Негізгі түсіру және ойнату операциялары

9







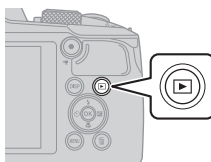

## Кескіндерді ойнату

### 1 Ойнату режиміне өту үшін (ойнату) түймешігін басыңыз.

- Фотокамера өшірулі күйде болғанда  түймешігін басып тұрсаңыз, фотокамера қарау режимінде іске қосылады.



### 2 Көрсетілетін суретті таңдау үшін мультиселекторды пайдаланыңыз.

- Кескіндерді жылдам айналдыру үшін   түймешігін басып тұрыңыз.
- Экранда көрсетілетін ақпаратты ауыстыру үшін **DISP** (көрсету) түймешігін басыңыз.
- Жазылған бейнефильмді ойнату үшін  түймешігін басыңыз.
- Суретке түсіру режиміне қайту үшін  түймешігін немесе ысырманы босату түймешігін басыңыз.
- **OK**:  белгішесі толық өлшемде қарау режимінде көрсетілгенде, кескінге әсерді қолдану үшін  түймешігін басуға болады.

Алдыңғы суретті көрсету



Келесі суретті көрсету



- Кескінді ұлғайту үшін толық өлшемде қарау режимінде масштабты таңдау тетігін **T** ( **Q**) белгішесіне қарай жылжытыңыз.



- Толық кадрмен ойнату режимінде, сурет нобайын қарау режиміне ауыстыру және экранда бірнеше кескінді көрсету үшін масштабты басқару тетігін **W** ( **Q**) белгішесіне қарай жылжытыңыз.





10 | Негізгі түсіру және ойнату операциялары

## Кескіндерді жою

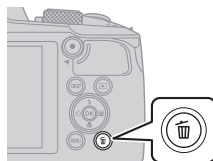
- 1 Ойнату режимінде, ағымдағы уақытта экранда көрсетіліп тұрған кескінді жою үшін  (жою) түймешігін басыңыз.



- 2 Қажетті жою әдісін таңдау үшін   мультиселекторын пайдаланыңыз және  түймешігін басыңыз.

- Өшірмей шығу үшін, **MENU** түймешігін басыңыз.

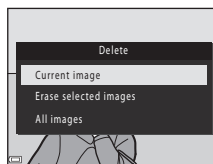

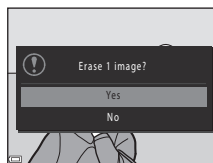

- 3 **Yes (Иә)** пәрменін таңдаңыз және  түймешігін басыңыз.

- Жойылған суреттерді қалпына келтіру мүмкін емес.



### **Үздіксіз (ретпен) түсірілген кескіндерді жою**

- Үздіксіз түсірілген немесе бірнеше эксп. жарқырауы, шығармашыл режимі не өздігінен түсірілетін коллаж функциясымен түсірілген кескіндер реттілік ретінде сақталады және ойнату режимінде реттіліктегі тек бір кескін (негізгі сурет) көрсетіледі (әдепкі параметр).
- Кескіндер реттілігі үшін негізгі сурет көрсетілген кезде  түймешігін бассаңыз, реттіліктегі барлық кескіндер жойылады.
- Реттіліктегі жеке кескіндерді жою мақсатында оларды бір-бірлеп көрсету үшін  түймешігін, кейін  түймешігін басыңыз.



### **Түсіру режимінде тұрған кезде түсірілген суретті жою**

- Суретке түсіру режимін қолданған кезде, сақталған соңғы суретті жою үшін  түймешігін басыңыз.

## Басқа функциялар

### Суретке түсіру режимін таңдау

Қажетті түсіру режимін фотокамера корпусындағы индикатор белгісімен туралау үшін режимді таңдау дискісін айналдыруға болады.

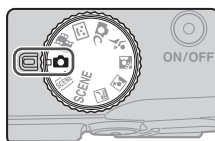

- **📷 (Авто) режимі**  
Әртүрлі түсіру жағдайларында жалпы суретке түсіру үшін осы режимді таңдаңыз.
- **SCENE, 🌅, 🏠, 🌳, 🏞️, 🏔️ (Көрініс) режимдері**  
Суретке түсіру жағдайларының негізінде көрініс режимдерінің бірін таңдап, айтылған жағдайлар үшін тиісті параметрлерге ие суреттерді түсіріңіз.
  - **SCENE: MENU** түймешігін басып, көрініс режимін таңдаңыз.
  - 🌅 (көріністі автоматты таңдағыш): Суретті кадрға алу барысында фотокамера суретке түсіру жағдайларын таниды және жағдайларға сәйкес суреттер түсіруіңізге болады.
  - 🏠 (түнгі ландшафт): Осы режимді түнгі ландшафтыларды суретке түсіру үшін пайдаланыңыз.
  - 🌳 (түнгі портрет): Осы режимді фондық ландшафтыны қамтитын кеш және түнгі портреттерді суретке түсіру үшін пайдаланыңыз.
  - 🏠 (артқы жарықтандыру): Осы режимді артқы жағы жанып тұрған нысандарды суретке түсіру үшін пайдаланыңыз.
  - 🏔️ (спорт оқиғалары): Осы режимді спорттық фотосуреттерді түсіру үшін пайдаланыңыз.
- **📷 (Шығармашыл) режимі**  
Фотокамера бір суретке түсіруде әсерлері бар төрт суретті және әсерлері жоқ бір суретті бір уақытта сақтайды.
- **📷 (Smart portrait (Смарт портрет)) режимі**  
Суретке түсіру барысында адам беттерін жақсарту үшін, гламурлық өңдеу мүмкіндігін және суреттерді түсіру үшін күлкі таймері немесе өздігінен түсірілетін коллаж функциясын пайдаланыңыз.
- **🎬 (Short movie show (Қысқа кино көрінісі)) режимі**  
Фотокамера ұзақтығы бірнеше секунд болатын бірнеше бейнефильм үзінділерін жазу және автоматты түрде біріктіру арқылы ұзақтығы 30 секунд болатын қысқа бейнефильмді **1080/30p** немесе **1080/25p** жасайды.

### 🔍 Анықтама дисплейі

Суретке түсіру режимдерін ауыстыру немесе параметрлер экранын көрсету кезінде функциялардың сипаттамалары көрсетіледі.

Суретке түсіру режиміне жылдам ауыстыру үшін ысырманы босату түймешігін жартылай басыңыз. Орнату мәзірінің **Monitor settings (Монитор параметрлері)** бөліміндегі **Help display (Анықтама дисплейі)** көмегімен сипаттамаларды көрсетуге не жасыруға болады (📄14).

## Жарқыл режимін, Self-timer (Өздігінен түсіруді реттейтін таймер), Macro Mode (Макро режим) және экспозиция түзетілімін орнату

Суретке түсіру экраны көрсетілген кезде, төменде сипатталған функцияларды орнату үшін ▲ (⚡) ◀ (⌚) ▼ (🌿) ▶ (📷) мультиселекторын басуға болады.

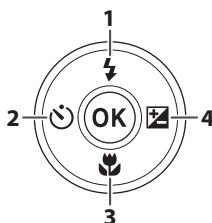

1	<p><b>Жарқыл режимі</b> Жарқыл көтерілген кезде жарқыл режимін суретке түсіру жағдайларына сәйкес орнатуға болады. ⚡ (толтырғыш жарқыл) параметрі таңдалғанда, жарқыл әрқашан жанады.</p>
2	<p><b>Self-timer (Өздігінен түсіруді реттейтін таймер)</b> Ысырманы босату түймешігін басқаннан кейін кететін секунд мөлшерін орнатқанда, фотокамера ысырманы босатады.</p>
3	<p><b>Macro mode (Макро режим)</b> Жақын орналасқан суреттерді түсіргенде макро режимді пайдаланыңыз.</p>
4	<ul style="list-style-type: none"> <li>• <b>Шығармашыл жүгірткісі</b> Түсіру режимі 📷 (авто) режиміне орнатылғанда, жарықтықты (экспозиция түзетілімін), жарқындықты, реңкті және қосылған D-Lighting параметрін реттеуге болады.</li> <li>• <b>Exposure compensation (Экспозиция түзетілімі)</b> Суретке түсіру режимі 📷 (авто) режимінен басқа режимге орнатылғанда, жарықтықты (экспозиция түзетілімін) реттеуге болады.</li> </ul>

Реттеуге болатын параметрлер түсіру режиміне байланысты өзгеріп отырады.

## Мәзір операциялары

Мәзір экранын көрсету және фотокамераның параметрлерін өзгерту үшін **MENU** (мәзір) түймешігін басауға болады.

- Фотокамераның күйіне (суретке түсіру немесе ойнату барысында) байланысты көрсетілген мәзір әртүрлі болады.
- Мәзір элементтері экранның сол жағындағы белгішелер бойынша санатталады.

Суретке түсіргенде	Ойнату барысында
 <p>Мәзір санаттары</p> <ul style="list-style-type: none"> <li>•  <b>Shooting menu</b> (Суретке түсіру мәзірі)<sup>1</sup></li> <li>•  <b>Бейнефильм мәзірі</b></li> <li>•  <b>Network menu</b> (Желі мәзірі)</li> <li>•  <b>Орнату мәзірі</b></li> </ul>	 <p>Мәзір санаттары</p> <ul style="list-style-type: none"> <li>• <b>MODE</b> <b>Ойнату режимінің мәзірі</b></li> <li>•  <b>Playback menu</b> (Ойнату мәзірі)<sup>2</sup></li> <li>•  <b>Network menu</b> (Желі мәзірі)</li> <li>•  <b>Орнату мәзірі</b></li> </ul>

<sup>1</sup> Белгішелер суретке түсіру режиміне байланысты әртүрлі болады.

<sup>2</sup> Белгішелер ойнату режиміне байланысты әртүрлі болады.

- 1** Мәзір экранын көрсету үшін **MENU** (мәзір) түймешігін басыңыз.

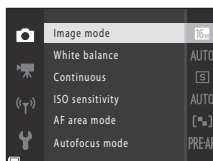
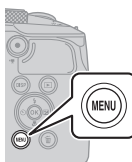

- 2** Мәзір санатын таңдау аймағына жылжыту үшін мультиселекторын басыңыз.

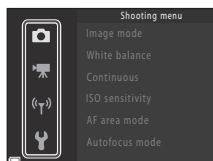

### 3 Мәзір санаттарын өзгерту үшін ▲▼ түймешігін басыңыз.

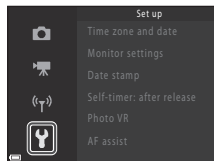

### 4 Мәзір санатын растау үшін OK түймешігін басыңыз.

- Таңдалған мәзір санатына сәйкес келетін мәзір элементтері көрсетіледі.

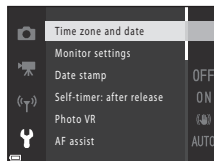

### 5 Мәзір опциясын таңдау үшін ▲▼ түймешігін басыңыз және таңдауды растау үшін OK түймешігін басыңыз.

- Ағымдағы түсіру режиміне немесе фотокамераның күйіне байланысты белгілі опциялар таңдалмайды.

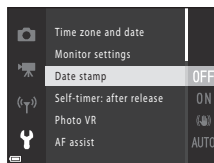

### 6 Параметрді таңдау үшін ▲▼ түймешігін басыңыз және таңдауды растау үшін OK түймешігін басыңыз.

- Мәзірді пайдаланып жұмысыңызды аяқтаған кезде MENU түймешігін басыңыз.
- Мәзір көрсетілгенде ысырманы босату түймешігін немесе (▶) бейнефильмді жазу түймешігін басу арқылы суретке түсіру режиміне қайтаруға болады.

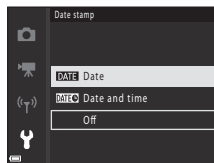

### Жарқыл режимі, өздігінен түсіруді реттейтін таймер, макро режим және экспозиция түзетілімінің параметрлерін өзгерту

Суретке түсіру экраны көрсетілгенде, жарқыл режимі немесе өздігінен түсіруді реттейтін таймер сияқты параметрлерді өзгерту үшін ▲▼◀▶ мультиселекторының біреуін басуға болады (□13).

## Проблеманың туындауы

### Ақауларды жою

Егер фотокамера қажетті түрде жұмыс істемесе, бөлшек сауда өкіліне немесе Nikon өкілетті қызмет көрсету маманына хабарласудан бұрын келесі әрекеттерді тексеріңіз.

- Фотокамераны бір рет өшіру ақауды жоюы мүмкін.
- Егер тиісті жазбаны табу мүмкін болмаса, аймағыңыздағы толық «Анықтамалық нұсқаулық» (□ii) нұсқаулығындағы немесе Nikon веб-сайтындағы «Егер проблема болса» бөлімін қараңыз.

Ақау	Себебі/шешімі	□
Фотокамера қосылған, бірақ жауап бермейді.	<ul style="list-style-type: none"> <li>• Жазылудың аяқталуын күтіңіз.</li> <li>• Егер ақаулық қайталанса, фотокамераны өшіріңіз. Егер фотокамера өшпесе, батареяны немесе батареяларды алып, қайта салыңыз немесе АТ адаптерін пайдалансаңыз, АТ адаптерін ажыратыңыз және қайта қосыңыз. Жазылатын деректердің жоғалатынына қарамастан, бұрын жазылған деректерге ток көзін өшіру немесе ажырату әсер етпейтінін ескеріңіз.</li> </ul>	–
Фотокамераны қосу мүмкін емес.	Батарея қуаты таусылған.	3, 4, 22
Фотокамера ескертусіз өшіп қала береді.	<ul style="list-style-type: none"> <li>• Фотокамера қуатты үнемдеу үшін автоматты түрде өшеді (авто өшіру функциясы).</li> <li>• Фотокамера және батарея төмен температураларды дұрыс жұмыс жасамауы мүмкін.</li> <li>• Фотокамераның іші немесе батарея қызып кетті. Фотокамераны іші суығанша қалдырып, содан кейін қайтадан қосып көріңіз.</li> </ul>	9 22 –
Монитор бос.	<ul style="list-style-type: none"> <li>• Фотокамера өшірулі.</li> <li>• Батарея қуаты таусылған.</li> <li>• Фотокамера қуатты үнемдеу үшін автоматты түрде өшеді (авто өшіру функциясы).</li> <li>• Фотокамера теледидарға немесе компьютерге жалғанған.</li> <li>• <b>Multiple exp. Lighten (Бірнеше экспозиция. Жарықтандыру)</b> керініс режимі арқылы суретке түсіру функциясы орындалуда.</li> </ul>	5 7 9 – –
Фотокамера қызып кетеді.	Фотокамера бейнефильмдерді түсіру сияқты сәттерде ұзақ уақыт бойы қолданылғанда немесе ыстық ортада пайдаланылғанда ысып кетуі мүмкін; бұл ақаулыққа жатпайды.	–

# Техникалық ескертулер

## Ескертулер

### Еуропадағы тұтынушыларға арналған ескертпелер

**САҚ БОЛЫҢЫЗ: ЕГЕР БАТАРЕЯ ЖАРАМСЫЗ ТҮРІМЕН АУЫСТЫРЫЛҒАН БОЛСА, ЖАРЫЛЫС ҚАУПІ БОЛАДЫ.**

Бұл таңба электр және электрондық жабдықтардың бөлек жиналуы керектігін білдіреді.

Төмендегі тек Еуропа елдеріндегі пайдаланушыларға қолданылады:

- Бұл өнім тиісті жинау нүктесінде бөлек жинау үшін арналған. Тұрмыстық қоқыс ретінде лақтырмаңыз.
- Бөлек жинау және қайта өңдеу табиғи ресурстарды сақтауға және дұрыс емес лақтырудан пайда болуы мүмкін адам денсаулығына және қоршаған ортаға теріс салдарларды болдырмауға көмектеседі.
- Қосымша ақпарат алу үшін сатушыға немесе қоқысқа жауапты жергілікті ұйымдарға хабарласыңыз.



### ҚОЛДАНЫЛҒАН БАТАРЕЯЛАРДЫ НҰҚҚАУЛАРҒА СӘЙКЕС ЛАҚТЫРЫҢЫЗ.

Батареядағы бұл таңба батарея бөлек жиналуы керектігін білдіреді.

Төмендегі тек Еуропа елдеріндегі пайдаланушыларға қолданылады:

- Осы таңбамен белгіленген не белгіленбеген барлық батареялар тиісті жинау нүктесінде жиналуы үшін арналған. Тұрмыстық қоқыс ретінде лақтырмаңыз.
- Қосымша ақпарат алу үшін сатушыға немесе қоқысқа жауапты жергілікті ұйымдарға хабарласыңыз.





**EAC**

**Кеден Одағының мәлімдемесі(декларация) үшін  
ақпарат/сертификат**

**Жасап шығарушы :** Қолданушы нұсқаулығының артқы  
мұқабасын қараңыз

**Өндіруші :** "Никон Корпорейшн", Шинагава Интерсити,  
Башня "С", 2-15-3, Конан, Минато-ку,  
Токио 108-6290, Жапония,  
Телефон: +81-3-6433-3600

**Импортер :** ЖШС "Никон",  
Мекен жайы: Ресей, Мәскеу қаласы,  
Сыромятнический -2 көшесі, 1 үй.  
Телефондар: +7 (495) 663-77-64

**COOLPIX B600**

**Шығарушы ел :** Қытай

**Сертификат/Сәйкестік мәлімдеме :** ЕАЭС N RU Д-JP.АЯ46.В.00830/18

**Жарамдылық мерзімі :** 15.10.2018 бастап 14.10.2021 жылға дейін

**Сертификаттау мүшесі :** ФБУ "Государственный региональный  
центр стандартизации, метрологии и  
испытаний в г. Москве"

**Зарядтау айнымалы ток адаптері ЕН-73Р**

**Шығарушы ел :** Филиппин

**Сертификат/Сәйкестік мәлімдеме :** №ТС ВУ/112 02.01 020 05559

**Жарамдылық мерзімі :** 19.10.2015 бастап 18.10.2020 де

**Сертификаттау мүшесі :** ААҚ «Тестілеу, тұтынушылық және  
өнеркәсіптік өнімдерді  
сертификаттау «Bellis»»

## Сымсыз байланыс функциялары бойынша ескертпелер

### **Сымсыз құрылғыларға қойылатын шектеулер**

Осы өнімде бар сымсыз трансивер сауда жасалатын елдегі сымсыз құрылғыға қатысты ережелерге сәйкес келеді және басқа елдерде қолданысқа жарамайды (ЕО немесе ЕФТА аймағында сатып алынған өнімдерді сол аймақ ішіндегі кез-келген жерде қолдануға болады). Өнімдер басқа елдерде қолданылған жағдайда Nikon компаниясы жауапты болмайды. Өнімнің қай елден сатып алынғанынан бейхабар пайдаланушылар жергілікті Nikon қолдау көрсету орталығымен немесе Nikon рұқсаты бар қолдау көрсету өкілдерімен кеңесуі керек. Бұл шектеулер тек сымсыз операцияларға қолданылады, ал өнімнің басқалай пайдаланылуына қолданылмайды.

### **Қауіпсіздік**

Бұл өнім артықшылықтарының бірі—өз ауқымында басқаларға деректерді сымсыз алмасу үшін оңай қосылу мүмкіндігін береді, дегенмен, қауіпсіздік іске қосылмаса, төмендегі жағдайлар орын алуы мүмкін:

- Деректердің ұрлануы: қаскүнем үшінші тарап пайдаланушы идентификаторын, құпиясөздерді және басқа да жеке ақпараттарды ұрлау үшін сымсыз хабар алмасуды қағып алуы мүмкін.
- Рұқсатсыз кіру: Рұқсатсыз пайдаланушылар желіге кіріп, деректерді өзгертуі немесе басқа да зиянды әрекеттер жасауы мүмкін. Сымсыз желілердің құрылымына байланысты қауіпсіздік қосылған кезде де, рұқсаты жоқ пайдаланушылар арнайы шабуылдар арқылы желіге кіруі мүмкіндігін ескеріңіз. Деректерді тасымалдау барысындағы деректердің не ақпараттың таралуына Nikon жауапты емес.
- Смартфон не планшетіңізде көрініп тұрса да, пайдалануға рұқсат етілмеген желілерге кірмеңіз. Мұндай әрекет рұқсатсыз кіру ретінде қарастырылуы мүмкін. Тек рұқсат етілген желілерге ғана кіріңіз.

### **Жеке ақпаратты басқару және құқықтан бас тарту**

- Өнімде тіркелген және конфигурацияланған сымсыз жергілікті желі байланыс параметрлері және басқа да жеке ақпарат секілді пайдаланушы деректері операциялық қате, статикалық тоқ, апат, істен шығу, жөндеу немесе басқа да себепке байланысты өзгеруі немесе жоғалуы мүмкін. Әрқашан маңызды ақпараттың көшірмелерін бөлек сақтаңыз. Nikon корпорациясына қатысы жоқ мазмұнның өзгеруіне немесе жоғалуы нәтижесінде болған тікелей немесе жанама зақымдарға, кірістің жоғалуына Nikon корпорациясы жауапты болмайды.
- Өнімді тастаудан немесе басқа иеленушіге беруден бұрын, өнімде тіркелген және конфигурацияланған сымсыз жергілікті желі байланыс параметрлері және басқа да жеке ақпарат секілді барлық пайдаланушы деректерін жою үшін орнату мәзірінде (□14) **Reset all (Барлығын қалпына келтіру)** операциясын орындаңыз.
- Өнім ұрланғанда не жоғалғанда оны үшінші тараптың рұқсатсыз пайдалануынан болатын кез келген зақымдар үшін Nikon жауапты емес.

### **Бұл өнімді шетелге экспорттау немесе апару кезіндегі сақтық шаралары**

Бұл өнім АҚШ экспортты басқару қағидалары (ЭБҚ) бойынша бақыланады. Эмбарго қойылған немесе арнайы бақылауларға ие келесі елдерден басқа елдерге экспорттау үшін АҚШ мемлекетінің рұқсаты қажет емес: Куба, Иран, Солтүстік Корея, Судан және Сирия (бұл тізім өзгеріп отыруы мүмкін).

### **Еуропадағы тұтынушыларға арналған ескерту**

#### **Сәйкестік туралы мәлімдеме (Еуропа)**

Осымен, Nikon Corporation COOLPIX B600 деген радиожабдық түрі 2014/53/EU директивасының талаптарына сай екенін жариялайды.

ЕО сәйкестік декларациясының толық мәтіні келесі интернет мекенжайында қолжетімді: [https://imaging.nikon.com/support/pdf/DoC\\_N1811.pdf](https://imaging.nikon.com/support/pdf/DoC_N1811.pdf).

- Ең көп шығыс қуат:
  - Wi-Fi: 11,3 дБм (EIRP)
  - Bluetooth: 3,1 дБм (EIRP)
  - Bluetooth Low Energy: 2,12 дБм (EIRP)
- Жұмыс жиілігі:
  - Wi-Fi: 2412–2462 МГц (1–11 арналары)
  - Bluetooth: 2402–2480 МГц
  - Bluetooth Low Energy: 2402–2480 МГц

## Өнімге күтім жасау

Құрылғыны пайдалану немесе сақтау кезінде «Қауіпсіздік шаралары» (Қvii–x) бөлімінде берілген ескертулерге қосымша төменде көрсетілген сақтық шараларын орындаңыз.

### Фотокамера

#### Фотокамераға қатты соққы тигізбеңіз

Өнім қатты соққыға немесе дірілге ұшыраса, істен шығуы мүмкін. Сонымен қоса, объективті түртпеңіз не оған күш қолданбаңыз.

#### Құрғақ жерде сақтаңыз

Құрылғы суға батырылса немесе жоғары ылғалдылық әсеріне ұшыраса зақымдалады.

#### Температураның оқыс өзгерістерін болдыртпаңыз

Салқын кезде жылытылатын ғимаратқа кірген немесе шыққан кезде орын алатын температураның оқыс өзгерістері құрылғы ішінде конденсаттың түзілуіне әкелуі мүмкін. Конденсаттың түзілуіне жол бермеу үшін құрылғыны температураның оқыс өзгерісіне ұшыратпас бұрын тасымал сөмкесіне немесе пластик қалтаға салыңыз.

#### Қатты магнит өрістерінен алшақ жерде ұстаңыз

Бұл құрылғыны қатты электромагниттік радиация немесе магниттік өрістер тудыратын жабдықтың маңайында пайдаланбаңыз немесе сақтамаңыз. Бұл әрекеттер деректердің жойылуына немесе фотокамераның дұрыс жұмыс істеуіне әкелуі мүмкін.

#### Объективті қатты жарық көздеріне ұзақ уақыт бойы бағыттамаңыз

Фотокамераны пайдаланған немесе сақтаған кезде объективті күнге немесе өзге де қатты жарық көздеріне ұзақ уақыт бойы бағыттамауға тырысыңыз. Қатты жарық кескін сенсорының нашарлауына әкелуі немесе фотосуреттерде ақ түсті бұлыңғыр әсерін туғызуы мүмкін.

#### Қуат көзінен немесе жад картасын суыру немесе ажыратудан бұрын өнімді өшіріп тастаңыз

Өнім қосулы кезде немесе суреттер сақталып немесе өшіріліп жатқанда батареяны алмаңыз. Бұл жағдайларда қуатты күштеп үзу деректердің жоғалуына немесе жад картасына не ішкі тізбекке зақым келтіруі мүмкін.

## Монитор туралы ескертпелер

- Мониторлар (электрондық көріністапқыштарды қоса) аса жоғары дәлдікпен құрастырылған; кем дегенде, 99,99% тиімді нүкте нәтижесін береді, көрінбейтін немесе ақауы бар нүктелер 0,01% аспайды. Сондықтан, осы дисплейлерде әрдайым жанып тұратын (ақ, қызыл, көк және жасыл) немесе әрдайым өшіріліп болатын (қара) нүктелердің болуы мүмкін екеніне байланысты, бұл ақаулық болып табылмайды және осы құрылғымен түсірілген суреттерге еш әсер етпейді.
- Қатты жарық астында монитордағы суреттерді көру қиындауы мүмкін.
- Мониторға қысым түсірмеңіз, бұл зақымдалуға немесе қате жұмыс істеуге әкелуі мүмкін. Монитор сынса, сынған әйнектен жарақат алу және дисплейдегі сұйық кристалдың теріге тию, көзге не ауызға кіру қаупі болатындықтан, абай болыңыз.

## Батарея

### Пайдалану сақтық шаралары

- Пайдаланған соң батареяның ыстық болуы мүмкін екенін ескеріңіз.
- Батареяны 0°C төмен немесе 40°C жоғары температурада пайдаланбаңыз, бұл зақымдалуға немесе қате жұмыс істеуге әкелуі мүмкін.
- Батареядан шығып жатқан шамадан тыс ыстық, түтін немесе ерекше иіс секілді қалыптан тыс жағдайларды байқасаңыз, пайдалануды тез арада тоқтатып, бөлшектеп сатушыдан немесе Nikon рұқсат еткен қызметтік өкілден кеңес алыңыз.
- Фотокамерадан немесе қосымша зарядтау құрылғысынан алғаннан кейін батареяны оқшаулау үшін пластмассадан жасалған сөмкеге, т.б. салыңыз.

### Батареяны зарядтау

Фотокамераны пайдаланудан бұрын батарея деңгейін тексеріңіз және, қажет болса, батареяны ауыстырыңыз немесе зарядтаңыз.

- Пайдаланбас бұрын батареяны ішкі ортаның температурасы 5-35°C болуы керек.
- Жоғары батарея температурасы батареяның дұрыс немесе толық зарядталуына кедергі келтіріп, батарея өнімділігін төмендетуі мүмкін. Батареяны қолданған соң қызып кетуі мүмкін екенін ескеріңіз; зарядтаудан бұрын батареяның салқындауын күтіңіз.
- Фотокамераға салынған батареяны зарядтаушы АТ адаптерін немесе компьютерді пайдаланып зарядтаған кезде батарея 0°C деңгейінен төмен немесе 50°C деңгейінен жоғары температурада зарядталмайды.
- Батарея толық зарядталғаннан кейін зарядтауды жалғастырмаңыз, себебі бұл батарея жұмысының төмендеуіне әкелуі мүмкін.
- Зарядтау кезінде батарея температурасының жоғарылауы мүмкін. Алайда, бұл дұрыс жұмыс істемегені емес.

### Қосымша батареяны алып жүру

Мүмкін болған кезде, маңызды оқиғаларда суретке түсіргенде, толық зарядталған қосымша батареяларды алып жүріңіз.

### Батареяны салқын болған кезде пайдалану

Салқын күндері батарея сыйымдылығының төмендейтінін ескеріңіз. Егер төмен температурада заряды біткен батарея пайдаланылса, фотокамераның қосылмауы мүмкін. Қосымша батареяларды жылы жерде ұстаңыз және қажетінше ауыстырыңыз. Жылығаннан кейін, салқын батарея зарядының белгілі бір бөлігін қайтаруы мүмкін.

## Батарейя түйіспелері

Батарейяның түйіспелеріндегі кір фотокамераның жұмыс істеуіне кедергі келтіруі мүмкін. Батарейя түйіспелері лас болса, пайдаланудан бұрын оларды таза, құрғақ шүберекпен сүртіңіз.

## Заряды біткен батарейяны зарядтау

Фотокамераға заряды біткен батарейяны салған кезде фотокамераны қосу немесе өшіру батарейяның жарамдылық мерзімін қысқартуы мүмкін. Пайдаланбас бұрын заряды біткен батарейяны зарядтаңыз.

## Батарейяны сақтау

- Пайдаланбаған кезде, батарейяны фотокамерадан немесе қосымша батарейяны зарядтау құрылғысынан әрдайым шығарып тұрыңыз. Фотокамера ішінде болған кезде, тіпті пайдаланылмаса да батарейядан тоқтың аздаған мөлшері алынады. Бұл батарейя зарядының шамадан тыс бітуіне және қызмет етуінің толығымен тоқтауына әкелуі мүмкін.
- Пайдаланылған батарейяны алты ай ішінде зарядтау ұсынылады. Батарейяны ұзақ уақытқа сақтағанда, оны әр алты айда кемінде бір рет қайта зарядтап, фотокамераны сақтауға қайтаруға дейін оны батарейя деңгейінің индикаторы  болғанша пайдаланыңыз.
- Батарейяны оқшаулау және салқын жерде сақтау үшін пластик қалпаға, т.б. салыңыз. Батарейя салқын және қоршаған орта температурасы 15-25°C болатын құрғақ орында сақталуы керек. Батарейяны ыстық немесе өте салқын жерлерде сақтамаңыз.

## Батарейяның қызмет көрсету мерзімі

Бөлме температурасында пайдаланған кезде толықтай зарядталған батарейяның белгілі бір уақыт ішінде тез азаюы оны ауыстыру қажеттігін білдіреді. Жаңа батарейя сатып алыңыз.

## Пайдаланылған батарейяларды кәдеге жарату

Қайта зарядталатын батарейяларды жергілікті ережелерге сай, алдымен түйіспе тұстарды лентамен оқшаулап қайта өңдеуге тапсырыңыз.

## Зарядтаушы айнымалы ток адаптері

- EN-73P зарядтаушы АТ адаптері тек үйлесімді құрылғылармен пайдалануға арналған. Құрылғының өзге түрімен немесе үлгісімен бірге пайдаланбаңыз.
- UC-E21 түрінен басқа USB кабелін пайдаланбаңыз. UC-E21 түрінен басқа USB кабельді пайдалану өнімнің қызып кетуіне, өртке немесе электр тогының соғуына алып келуі мүмкін.
- EN-73P зарядтаушы айнымалы ток адаптерінен басқа айнымалы ток адаптерінің өзге түрін немесе үлгісін ешбір жағдайда пайдаланбаңыз, сондай-ақ сатып алуға қолжетімді USB айнымалы ток адаптерін немесе ұялы телефон батарейясын зарядтау құрылғысын пайдаланбаңыз. Осы сақтық шарасын орындамау фотокамераның шамадан тыс қызуына немесе зақымдануына әкелуі мүмкін.
- EN-73P құрылғысы айнымалы тогы 100 В–240 В, 50/60 Гц электр розеткаларымен үйлесімді. Өзге елдерде пайдаланған кезде, аша адаптерін (еркін сатылымда бар) қажетінше пайдаланыңыз. Аша адаптерлеріне қатысты қосымша мәлімет алу үшін саяхат агенттігіне хабарласыңыз.
- Бұл өнімдегі таңбалар мыналарды білдіреді:  
 ~ Айнымалы ток, == Тұрақты ток,  II сыныпты жабдық (Өнім құрылысы қос қабатпен оқшауланған.)

## Тазалау және сақтау

### Тазалау

Спирт, еріткіш не басқа ұшпа химиялық заттарды пайдаланбаңыз.

Объектив	әйнек бөліктерін саусақтарыңызбен ұстамаңыз. Тозаң немесе ұлпаны ауа үрлегішпен (әдетте екінші жағынан ауа ағымын шығару үшін басылатын ұшына жалғанатын резеңке сауыты бар кішігірім құрылғы болып табылады) кетіріңіз. Ауа үрлегішпен кетпейтін саусақ іздерін немесе өзге дақтарды кетіру үшін объективті ортасынан бастап, шеттеріне қарай бағытталған спиральді қозғалыстар көмегімен жұмсақ шүберекпен сүртіңіз. Егер бұл нәтиже бермесе, объективті еркін сатылымдағы объектив тазалағышымен аздап ылғалданған шүберекпен тазалаңыз.
Монитор	Тозаң мен ұлпаны ауа үрлегішпен кетіріңіз. Саусақ іздері мен өзге дақтарды кетіру үшін, мониторды жұмсақ, құрғақ шүберекпен қысым түсірмей мұқият сүртіңіз.
Корпус	Шанды, кірді немесе құмды кетіру үшін ауа үрлегішті пайдаланыңыз, одан кейін жұмсақ, құрғақ шүберекпен мұқият сүртіңіз. Фотокамераны жағалауда немесе басқа құмды не шанды ортада пайдаланғаннан кейін таза суға малынған жұмсақ шүберекпен құмды, шанды немесе тұзды жайлап сүртіп, мұқият құрғатыңыз. <b>Фотокамера ішіндегі бөтен зат көпілдікте қамтылмайтын зақым келтіруі мүмкін екенін ескеріңіз.</b>

### Сақтау

Фотокамера ұзақ уақыт бойы пайдаланылмайтын болса, батареяны алып қойыңыз. Зең басып кетпес үшін, фотокамераны кемінде айына бір рет сақталған жерден шығарыңыз.

Фотокамераны қосып, оны қайтадан орнына қоймас бұрын ысырманы бірнеше рет ашып-жабыңыз. Фотокамераны келесі орындардың ешқайсысында сақтамаңыз:

- Дұрыс желдетілмейтін немесе ылғалдылығы 60% астам жерлерде
- 50°C температурадан жоғары немесе -10°C температурадан төмен орталарда
- Теледидар немесе радио сияқты күшті электромагниттік өрістер шығаратын құрылғылардың жанында

Батареяны сақтау үшін «Өнімге күтім жасау» (□□21) тарауының «Батарея» (□□22) мақаласындағы сақтық шараларын орындаңыз.

## Пайдалануға болатын жад карталары

- Фотокамера SD, SDHC және SDXC жад карталарын қолдайды.
- Бейнефильмдер жазу үшін 6 (бейне жылдамдығының класы V6) немесе одан да жылдамырақ SD жылдамдық класының рейтингі бар жад карталарын пайдалану ұсынылады. Төмендеу жылдамдық санатының рейтингі бар жад картасын пайдаланған кезде, бейнефильмді жазу әрекеті оқыс тоқтауы мүмкін.
- Жад картасын оқу құралын пайдалансаңыз, оның жад картасымен үйлесімді екенін тексеріңіз.
- Мүмкіндіктер, операциялары және пайдалану шектеулері туралы ақпарат алу үшін өндірушіге хабарласыңыз.

## Сауда белгісі туралы ақпарат

- Windows — Құрама Штаттар және/немесе басқа елдерде тіркелген сауда белгісі немесе Microsoft Corporation корпорациясы сауда белгісі.
- Bluetooth® сөз белгісі және логотиптері Bluetooth SIG, Inc. иелігіндегі тіркелген сауда белгілері болып табылады Nikon корпорациясы мұндай белгілерді тек лицензия бойынша пайдаланады.
- Apple®, App Store®, Apple логотиптері, Mac, OS X, macOS, iPhone®, iPad®, iPod touch® және iBooks — Apple Inc. компаниясының АҚШ және басқа елдердегі сауда белгілері немесе тіркелген сауда белгілері.
- Android, Google Play және Google Play логотипі Google LLC компаниясының сауда белгілері болып табылады. Android роботы Google жасап, бөліскен туынды негізінде дайындалған және ол Creative Commons 3.0 авторлық лицензиясына сай пайдаланылады.
- IOS — АҚШ және басқа елдердегі Cisco Systems, Inc. компаниясының сауда белгісі не тіркелген сауда белгісі және лицензия негізінде пайдаланылады.
- Adobe, Adobe логотипі, Acrobat және Reader — Adobe Systems Incorporated корпорациясының Америка Құрама Штаттарындағы және/немесе басқа елдердегі сауда белгілері немесе тіркелген сауда белгілері.
- SDXC, SDHC және SD логотиптері — SD-3C, LLC компаниясының сауда белгілері.



- PictBridge сауда белгісі болып табылады.
- HDMI, HDMI логотипі және High-Definition Multimedia Interface - HDMI Licensing, LLC сауда белгілері немесе тіркелген сауда белгілері.

**HDMI**



- Wi-Fi және Wi-Fi логотипі — Wi-Fi Alliance бірлестігінің сауда белгілері немесе тіркелген сауда белгілері.
- Nikon өнімімен бірге берілген осы нұсқаулықта немесе өзге құжаттарда аттары аталған барлық өзге сауда атаулары өздерінің тиісті иелерінің сауда белгілері немесе тіркелген сауда белгілері болып табылады.

Use of the Made for Apple badge means that an accessory has been designed to connect specifically to the Apple products identified in the badge, and has been certified by the developer to meet Apple performance standards. Apple is not responsible for the operation of this device or its compliance with safety and regulatory standards. Please note that the use of this accessory with an Apple product may affect wireless performance.

### AVC Patent Portfolio License

Бұл өнім AVC Patent Portfolio License бойынша тұтынушының жеке және коммерциялық емес мақсатта мыналарды орындау үшін пайдалануына лицензияланған: (i) бейнені AVC стандартына («AVC бейнесі») сай кодтау және/немесе (ii) жеке және коммерциялық емес іс AVC-әрекетпен айналысатын тұтынушы кодтаған және/немесе бейнесін қамтамасыз етуге лицензияланған бейне жеткізушісінен алынған AVC бейнесін кодсыздандыру. Кез-келген басқа пайдалану түріне лицензия берілмейді немесе тұспалданбайды.

Қосымша ақпаратты MPEG LA, L.L.C. арқылы алуға болады.  
<http://www.mpegla.com> сайтың қараңыз.

### FreeType лицензиясы (FreeType2)

Осы бағдарламалық жасақтама бөліктері авторлық құқықпен қорғалған  
© 2012 The FreeType Project (<https://www.freetype.org>). Барлық құқықтары қорғалған.

### MIT лицензиясы (HarfBuzz)

Осы бағдарламалық жасақтама бөліктерінің авторлық құқығы қорғалған  
© 2019 The HarfBuzz Project (<https://www.freedesktop.org/wiki/Software/HarfBuzz>).  
Барлық құқықтары қорғалған.



A series of horizontal dashed lines for handwriting practice, spanning the width of the page.

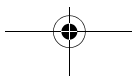
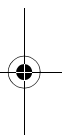

## Кепілдік шарттары - Еуропа елдеріндегі Nikon Europe Service Warranty кепілдігі

Құрметті Nikon компаниясының тұтынушысы!

Nikon өнімін сатып алғаныңыз үшін рақмет. Nikon өніміне кепілдік бойынша қызмет көрсету қажет болса, оны сатып алған дилермен немесе Nikon Europe B.V. сату аумағындағы (мысалы, Еуропа/Ресей/ басқалар) өкілетті қызмет көрсету желісіндегі мүшемен хабарласыңыз. Мәліметтерді мына беттен қараңыз: <https://www.europe-nikon.com/support>

Қажетсіз ыңғайсыздықтарды алдын алу үшін дилермен немесе өкілетті қызмет көрсету желісімен хабарласудан бұрын пайдаланушы нұсқаулықтарын мұқият оқып шығуға кеңес береміз. Nikon жабдығына бастапқы сатып алған күннен бастап бір жылға қандай да бір өндірістік ақауларға кепілдік беріледі. Кепілдік берілген осы мерзім ішінде өнім нашар материалға немесе жасалу сапасына байланысты істен шығатын болса, Nikon Europe B.V. сату аумағындағы біздің өкілетті қызмет көрсету желісіміз төменде көрсетілген шарттар мен талаптарға сәйкес жұмысы және бөлшектері үшін ақы алмай, өнімді жөндейді. Nikon компаниясы өнімді ауыстыру немесе жөндеу құқығын (өзінің қарауына) өзінде қалдырады.

**1.** Бұл кепілдік сатып алынған күнді, өнім түрін және дилердің аты-жөнін көрсететін дайын кепілдік талоны және бастапқы есепшот немесе сатып алғандығын дәлелдейтін түбіртектің негізінде ғана беріледі; өніммен бірге Nikon компаниясы жоғарыда айтылған құжаттар көрсетілмесе немесе оның ішінде мәліметтер толық болмаса немесе оқуға түсініксіз болса, кепілдік бойынша тегін қызмет көрсетуден бас тарту құқығын сақтайды.

**2.** Бұл кепілдікте төмендегілер көрсетіледі:

- қалыпты жағдайда тозуына байланысты бөлшектерге қажетті түрде техникалық қызмет көрсету және жөндеу немесе ауыстыру.
- пайдаланушы нұсқауларында сипатталғандай, Nikon компаниясының жазбаша келісімінсіз, өнімнің қалыпты күйін жаңарту үшін өзгерту.
- тасымалдау шығындары және өнімдердің кепілдігімен тікелей немесе жанама байланысты тасымалдаудың барлық қауіптері.

- өнім бастапқыдан жасалған және/немесе өндірілген елдерден басқа қандай да бір басқа елдердегі заңдардың жергілікті немесе техникалық ережелеріне сәйкес Nikon компаниясының жазбаша келісімінсіз өнімге жасалған өзгертулердің немесе реттеулердің нәтижесінде келтірілген қандай да бір зақым.

**3. Кепілдік келесі жағдайларда жарамсыз болып табылады:**

- дұрыс пайдаланбаудың, сондай-ақ өнімді қалыпты жағдайда немесе пайдалану және техникалық қызмет көрсету жөнінде пайдаланушы нұсқаулықтарына сәйкес пайдаланбау және өнімді пайдаланылған елдің қауіпсіздік ережелеріне сәйкес орнатпаудың немесе пайдаланбаудың нәтижесінде келтірілген зақым.
- апат, сондай-ақ нажағай, су тасқыны, өрт шығу, дұрыс пайдаланбау немесе немқұрайдылықтың нәтижесінде келтірілген зақым.
- өнім үлгісін немесе сериялық нөмірін өшіру, оның анық болмауы немесе алып тастау.
- өкілетті емес қызмет көрсететін ұйымдар немесе тұлғалар жасаған жөндеулер немесе реттеулердің нәтижесінде келтірілген зақым.
- өнім қосылған немесе бірге пайдаланылған қандай да бір жүйедегі ақаулар.

**4. Бұл қызмет көрсету жөніндегі кепілдік заңдық күші бар тиісті ұлттық заңдарға сәйкес тұтынушының заңдық құқықтарына да, сату/сатып алу жөнінде келісім-шарттың негізінде дилерге қарсы келетін тұтынушының құқықтарына да әсер етпейді.**

**Ескерту:** Nikon компаниясының барлық өкілетті қызмет көрсету орталықтарын осы сілтемеге өту арқылы қарап шығуға болады (<https://www.europe-nikon.com/service/>).

Осы нұсқаулықты, тұтас не жартылай (сыни мақала мен шолуда қысқаша мәлімдеме жасаған жағдайдан тыс), NIKON CORPORATION компаниясының жазбаша рұқсатынсыз қайта шығаруға тыйым салынады.

**NIKON CORPORATION**

© 2019 Nikon Corporation



CT9A02(Y7)  
6MQ024Y7-02

**Kk\_02**

# Nikon

digitalni fotoaparat

## COOLPIX B600

### Uputstvo za brzi početak

Uvod	ii
Delovi fotoaparata	1
Početni koraci	2
Osnovno fotografisanje i reprodukcija	7
Druge funkcije	12
Ako postoji problem	16
Tehničke napomene	17

Sr

- Pročitajte ovo uputstvo u potpunosti pre nego što koristite fotoaparat.
- Da biste obezbedili pravilno korišćenje fotoaparata, postarajte se da pročitate „Zarad vaše bezbednosti“ (stranica vii).
- Nakon čitanja ovog uputstva, držite ga na mestu gde može lako da se preuzme zarad budućeg korišćenja.

# Uvod

## Prvo ovo pročitajte

Za ovaj fotoaparat su dostupna sledeća uputstva.

### Za osnovnu upotrebu

**Uputstvo za brzi početak (ovaj dokument):** Objašnjava pripremu za fotografisanje i osnovne postupke.

### Za detaljniju upotrebu

**Referentno uputstvo\* (PDF format):** Detaljno uputstvo se iz našeg Centra za preuzimanje može preuzeti na računar ili pametni uređaj. Može se pregledati pomoću aplikacije Adobe Acrobat Reader (koja se može preuzeti sa veb lokacije kompanije Adobe). Sledeći opisi su uključeni u uputstvu.

- Detaljna objašnjenja funkcija fotografisanja, reprodukcije i stavki menija
  - Povezivanje fotoaparata sa TV-om, štampačem ili računarem
  - Kompatibilna dodatna oprema
  - Rešenja u slučaju da postoji problem ili se prikaže poruka o grešci
- \* Referentno uputstvo nije dostupno za ovaj jezik. Izaberite drugi jezik na veb-sajtu.

### Povezivanje sa pametnim uređajem

**SnapBridge Vodič za povezivanje:** Objašnjava kao povezati fotoaparat sa pametnim uređajima. Najnoviju verziju (u PDF formatu) možete preuzeti iz našeg Centra za preuzimanje.

Pogledajte „Referentno uputstvo“ za više informacija o podešavanju fotoaparata.

**Pomoć na mreži za SnapBridge:** Objašnjava pojedinosti o upotrebi aplikacije SnapBridge.  
<https://nikonimglib.com/snbr/onlinehelp/en/index.html>

### Posetite naš Centar za preuzimanje

<https://downloadcenter.nikonimglib.com>

Posetite našu veb lokaciju da biste preuzeli uputstva za Nikon fotografske proizvode, računarski softver ili firmver.

nikon centar za preuzimanje B600



COOLPIX B600 Model Name: N1811

ii Uvod

Sr\_02

## Nikon Korisnička podrška

Za registraciju fotoaparata i najnovije informacije o proizvodima posetite dolenačenu lokaciju. Tu možete pronaći odgovore na često postavljana pitanja i možete nam se obratiti radi dobijanja tehničke pomoći.

<https://www.europe-nikon.com/support>

## Provera kompletnosti sadržaja pakovanja

U slučaju da neki artikal nedostaje, molimo vas da se obratite prodavnici u kojoj ste kupili fotoaparat.



Digitalni fotoaparat  
COOLPIX B600



Kaiš



Poklopac objektiv  
LC-CP29 (sa kablom)



Punjiva Li-jonska baterija  
EN-EL12



AC adapter za punjenje  
EH-73P\*

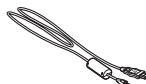

USB kabl UC-E21

Uputstvo za brzi početak  
(ovo uputstvo)

SnapBridge Vodič za  
povezivanje

Garancija (štampana na  
pozadini ovog uputstva)

\* Adapter za utičnice je pričvršćen u zavisnosti od zemlje ili regiona u kojoj je kupovina obavljena. Oblik adaptera za utičnice se razlikuje u zavisnosti od države ili regije u kojoj je kupovina obavljena (□4).

**NAPOMENA:** Memorijska kartica se ne isporučuje uz fotoaparat. SD, SDHC, i SDXC memorijske kartice se odnose na „memorijske kartice“ u ovom uputstvu.





## Za pregled slika na računaru ili pametnom uređaju

Koristite sledeći softver ili aplikaciju.

### Softver za računare

Softver možete preuzeti iz našeg Centra za preuzimanje.

- ViewNX-i: Ovaj softver vam omogućava da prebacite slike i filmove na računar da biste ih mogli pregledati i uređivati.

### Aplikacija za pametne uređaje

- SnapBridge: Kada uspostavite bežičnu vezu, ova aplikacija vam omogućava da otpremite slike i filmove na svoj pametni uređaj. Za informacije o preuzimanju aplikacije i uspostavljanju veze pogledajte priloženi „SnapBridge Vodič za povezivanje“.

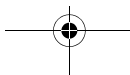
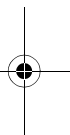

## Informacije i mere predostrožnosti

### Doživotno učenje

Kao deo Nikon-ove podrške i obuke u vezi sa „Doživotnim učenjem“, informacije koje se stalno ažuriraju dostupne su na internetu na sledećim veb lokacijama:

- Za korisnike u SAD: <https://www.nikonusa.com/>
- Za korisnike u Evropi: <https://www.europe-nikon.com/support/>
- Za korisnike u Aziji, Okeaniji, Bliskom istoku i Africi: <http://www.nikon-asia.com/>

Posetite ove veb lokacije da biste ostali u toku s najnovijim informacijama o proizvodima, savetima, odgovorima na često postavljana pitanja (FAQs), i opštim smernicama o digitalnom fotografisanju i fotografiji. Više informacija je dostupno kod Nikon predstavnika u vašoj regiji. Posetite donju veb lokaciju za kontakt informacije.

<https://imaging.nikon.com/>

### Koristite samo Nikon brendiranu elektronsku dodatnu opremu

Nikon COOLPIX fotoaparati su dizajnirani tako da ispunjavaju najviše standarde i sadrže kompleksne elektronske sklopove. Samo dodatna elektronska oprema brenda Nikon (uključujući punjače baterije, baterije, AC adaptere i USB kablove) koja ima poseban sertifikat kompanije Nikon za upotrebu sa ovim Nikon digitalnim fotoaparatom je projektovana i testirana za rad u skladu sa operativnim i bezbednosnim zahtevima ovih elektronskih kola.

UPOTREBA ELEKTRONSKE DODATNE OPREME KOJU NIJE PROIZVEO NIKON MOGLA BI OŠTETITI FOTOAPARAT I PONIŠTITI VAŠU NIKON GARANCIJU.

Upotreba punjivih Li-jonskih baterija nezavisnih proizvođača koje nemaju Nikon holografski pečat može ugroziti normalan rad fotoaparata ili dovesti do pregrevanja, paljenja, probijanja ili curenja punjivih baterija.

**Holografski pečat:** Identifikuje ovaj uređaj kao verodostojan Nikon proizvod.



Za više informacija o Nikon brendiranoj dodatnoj opremi, pozovite lokalnog ovlašćenog Nikon prodavca.

### Pre snimanja važnih slika

Pre snimanja slika u važnim prilikama (kao što su venčanja ili pre nego što fotoaparater ponese na putovanje), napravite probni snimak da biste se uverili da fotoaparater funkcioniše normalno. Nikon neće biti odgovoran za bilo koje štete ili gubitke proistekle iz neispravnog rada proizvoda.



## O uputstvima

- Nijedan deo uputstava priključenih ovom proizvodu se ne sme kopirati, prenositi, prepisivati, čuvati na mestu gde mu se može pristupiti, niti prevoditi na bilo koji jezik u bilo kom obliku, bilo kojim sredstvima, bez prethodnog pisanog odobrenja Nikona.
- Ilustracije i sadržaj ekrana prikazan u ovom uputstvu se može razlikovati od onog na stvarnom proizvodu.
- Nikon zadržava pravo da bilo kada i bez prethodnog upozorenja izmeni specifikacije hardvera i softvera opisanih u ovim uputstvima.
- Nikon neće biti odgovoran za bilo koje štete proistekle korišćenjem ovog proizvoda.
- S obzirom da smo učinili sve napore da omogućimo da informacije u ovom uputstvu budu tačne i kompletne, bili bismo zahvalni ako biste o bilo kakvim greškama ili propustima obavestili Nikon predstavnike u vašoj regiji (adrese su posebno obezbeđene).

## Poštujte napomene o zaštiti autorskih prava

Pod zakonom o zaštiti autorskih prava, fotografije ili snimci radova zaštićenih autorskim pravom snimljeni fotoaparatom ne mogu da se koriste bez dopuštenja vlasnika autorskih prava. Izuzeci se primenjuju za lično korišćenje, ali imajte na umu da čak i lično korišćenje može da bude ograničeno u slučaju fotografija ili snimaka izložbi ili nastupa uživo.

## Odlaganje uređaja za skladištenje podataka

Imajte na umu da brisanje slika ili formatiranje uređaja za skladištenje podataka, kao što su memorijske kartice ili ugrađena memorija fotoaparata, ne briše u potpunosti originalne podatke slike. Obrisane slike se nekad mogu povratiti sa odbačenih uređaja za skladištenje korišćenjem komercijalno dostupnog softvera, što potencijalno može da prouzrokuje zlonamerno korišćenje ličnih podataka slika. Osiguravanje privatnosti takvih podataka je odgovornost korisnika.

Pre odbacivanja vlasništva nad uređajem za skladištenje podataka ili prebacivanja vlasništva nad istim, obavezno resetujte sva podešavanja fotoaparata u **Resetuj sve** u meniju podešavanja (☐ 14). Nakon resetovanja, obrišite sve podatke pomoću softvera za brisanje dostupnog na tržištu ili formatirajte uređaj u **Formatiraj memoriju** ili **Formatiraj karticu** u meniju podešavanja (☐ 14), a zatim ga u potpunosti napunite slikama koje ne sadrže lične podatke (na primer, slikama praznog neba).

Obratite pažnju da izbegnete povrede ili oštećenje imovine prilikom fizičkog uništavanja memorijskih kartica.

## Oznaka usklađenosti

Pratite donju proceduru da biste prikazali neke od oznaka usklađenosti sa kojima je ovaj fotoaparatusklađen.

Pritisnite dugme **MENU** → izaberite **Y** (podešavanje) → Oznaka usklađenosti → dugme **OK**

vi Uvod

Sr\_02

## Zarad vaše bezbednosti

Da biste sprečili štetu nad imovinom ili svoju ili tuđu povredu, u potpunosti pročitajte „Zarad vaše bezbednosti“ pre korišćenja ovog proizvoda.

Držite ova bezbednosna uputstva tamo gde će ih svi oni koji koriste ovaj proizvod pročitati.



### OPASNOST

**Nepoštovanje predostrožnosti obeleženih sa ovom ikonom nosi visoki rizik od smrti ili ozbiljne povrede.**



### UPOZORENJE

**Nepoštovanje predostrožnosti obeleženih sa ovom ikonom može da dovede do smrti ili ozbiljne povrede.**



### OPREZ

**Nepoštovanje predostrožnosti obeleženih sa ovom ikonom može da dovede do povrede ili štete nad imovinom.**



## UPOZORENJE

- **Ne koristite dok se šetate ili dok rukujete vozilom.** Nepoštovanje ove predostrožnosti može da dovede do nesreća ili druge povrede.
- **Ne rastavljajte niti menjajte ovaj proizvod. Ne dodirujte interne delove koji postaju izloženi nakon pada ili drugih nesreća.** Nepoštovanje ovih predostrožnosti može da dovede do strujnog udara ili druge povrede.
- **Ako primetite neke abnormalnosti kao što su da proizvod proizvodi dim, toplotu ili neobične mirise, odmah izvucite punjivu bateriju ili izvor napajanja.** Nastavljeno rukovanje bi moglo da dovede do požara, opekotina ili drugih povreda.
- **Održavajte suvim. Ne rukujte mokrim rukama. Ne rukujte utikačem mokrim rukama.** Nepoštovanje ovih predostrožnosti može da dovede do požara ili strujnog udara.
- **Ne dozvolite da vaša koža bude u dužem kontaktu sa ovim proizvodom dok je uključen ili uključen u utičnicu.** Nepoštovanje ove predostrožnosti može da dovede do opekotina niskog stepena.
- **Ne koristite ovaj proizvod u prisustvu zapaljive prašine ili gasa kao što su propan, benzin ili aerosol.** Nepoštovanje ove predostrožnosti može da dovede do eksplozije ili požara.
- **Ne ciljajte blic ka rukovaocu motornog vozila.** Nepoštovanje ove predostrožnosti može da dovede do nesreća.

- **Držite ovaj proizvod van dodira dece.** Nepoštovanje ove predostrožnosti može da dovede do povrede ili kvara proizvoda. Pored toga, imajte na umu da mali delovi predstavljaju opasnost od gušenja. Ako dete proguta bilo koji deo ovog proizvoda, odmah potražite pomoć lekara.
- **Ne upetljivajte, ne zamotavajte niti uvijajte kaiš oko vašeg vrata.** Nepoštovanje ove predostrožnosti može da dovede do nesreća.
- **Ne koristite punjive baterije, punjače, AC adaptere ili USB kablove koji nisu izričito dizajnirani za korišćenje sa ovim proizvodom. Kada koristite punjive baterije, punjače, AC adaptere i USB kablove dizajnirane za korišćenje sa ovim proizvodom, ne:**
  - **Oštećujte, menjajte, povlačite na silu ili presavijajte kablove ili duže kablove, ne stavljajte ih ispod teških objekata niti ih izlažite toploti ili plamenu.**
  - **Koristite konvertere za putovanja ili adaptere dizajnirane da konvertuju sa jednog napona na drugi ili sa DC-na-AC regulatore.**

Nepoštovanje ovih predostrožnosti može da dovede do požara ili strujnog udara.
- **Ne rukujte utikačem kada punitе proizvod ili ne koristite AC adapter u toku oluja.** Nepoštovanje ove predostrožnosti može da dovede do strujnog udara.
- **Ne rukujte golim rukama na lokacijama koje su izložene izuzetno visokim ili niskim temperaturama.** Nepoštovanje ove predostrožnosti može da dovede do opekotina ili promrzlina.



## OPREZ

- **Ne ostavljajte objektiv usmeren ka suncu ili drugim jakim izvorima svetla.** Svetlo fokusirano od strane objektiva može da izazove požar ili da ošteti interne delove proizvoda. Kada fotografirate subjekte sa pozadinskim osvetljenjem, neka sunce bude dosta van kadra.
- **Isključite ovaj proizvod kada je njegovo korišćenje zabranjeno. Onemogućite bežične karakteristike kada je korišćenje bežične opreme zabranjeno.** Emisije radio frekvencije proizvedene od strane ovog proizvoda mogu da smetaju opremi koja se nalazi u avionu ili u bolnicama ili drugim medicinskim objektima.
- **Uklonite punjivu bateriju i isključite AC adapter ako se ovaj proizvod neće koristiti duži vremenski period.** Nepoštovanje ove predostrožnosti može da dovede do požara ili kvara proizvoda.
- **Ne dodirujte pokretne delove objektiva ili drugih pokretnih delova.** Nepoštovanje ove predostrožnosti može da dovede do povrede.
- **Ne okidajte blic u kontaktu sa ili u blizini kože ili objekata.** Nepoštovanje ove predostrožnosti može da dovede do opekotina ili požara.

- **Ne ostavljajte proizvod tamo gde će biti izložen ekstremno visokim temperaturama, tokom dužeg vremenskog perioda kao što je zatvoreni automobil ili direktna sunčeva svetlost.** Nepoštovanje ove predostrožnosti može da dovede do požara ili kvara proizvoda.
- **Ne prenosite fotoaparata sa stativom ili sličnim prikačenim dodatkom.** Nepoštovanje ove predostrožnosti može da dovede do povrede ili kvara proizvoda.



### OPASNOST za punjive baterije

- **Ne koristite pogrešno punjive baterije.** Nepoštovanje sledećih predostrožnosti može da dovede do curenja punjivih baterija, pregrevanja, naprsnuća ili požara:
  - Koristite samo punjive baterije koje su dozvoljene za korišćenje u ovom proizvodu.
  - Ne izlažite punjive baterije plamenu ili velikoj toploti.
  - Ne rastavljajte.
  - Ne vršite kratke spojeve izvoda dodirujući ih ogrlicama, šnalama ili drugim metalnim objektima.
  - Ne izlažite punjive baterije ili proizvode u koje su ubačeni jakim fizičkim udarima.
- **Punite samo onako kako je naznačeno.** Nepoštovanje ove predostrožnosti može da dovede do curenja punjivih baterija, pregrevanja, naprsnuća ili požara.
- **Ako tečnost punjive baterije dođe u kontakt sa očima, isperite ih sa dosta čiste vode i odmah zatražite pomoć lekara.** Ođgađanje radnje može da dovede do povreda oka.



### UPOZORENJE za punjive baterije

- **Držite punjive baterije van dodira dece.** Ako dete proguta punjivu bateriju, odmah zatražite pomoć lekara.
- **Ne uranjajte punjive baterije u vodu niti ih izlažite kiši.** Nepoštovanje ove predostrožnosti može da dovede do požara ili kvara proizvoda. Odmah osušite proizvod koristeći peškiri ili sličan objekat ako postane mokar.
- **Odmah prestanite sa upotrebom ako primetite bilo kakve promene u punjivim baterijama, kao što su promena u boji ili deformacija. Prestanite sa punjenjem EN-EL12 punjivih baterija ako se ne napune u određenom vremenskom periodu.** Nepoštovanje ovih mera predostrožnosti može da dovede do curenja baterija, pregrevanja, naprsnuća ili požara.
- **Kada punjive baterije više nisu potrebne, izolirajte izvode sa trakom.** Može da dođe do pregrevanja, naprsnuća ili požara ako metalni objekti dođu u kontakt sa izvodima.



- **Ako tečnost punjive baterije dođe u kontakt sa kožom ili garderobom neke osobe, odmah isperite područje kontakta sa dosta čiste vode.** Nepoštovanje ove predostrožnosti može da dovede do iritacije kože.

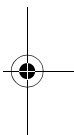

x

Uvod



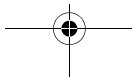

Sr\_02

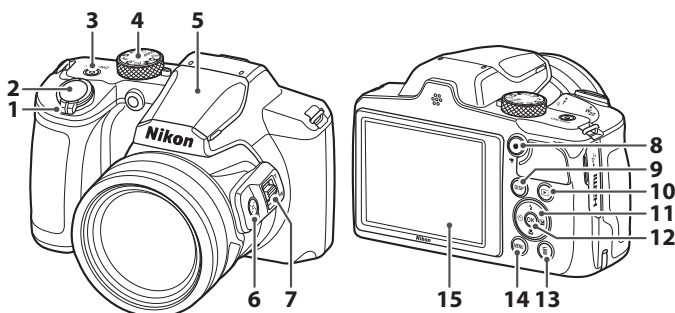

# Delovi fotoaparata

## Telo fotoaparata



- 1 Kontrola zuma
- 2 Dugme okidača
- 3 Glavni prekidač/lampica napajanja (lampica punjenja)
- 4 Točkić režima
- 5 Blic
- 6 Dugme  (odzumiranje u koracima)
- 7 Bočna kontrola zuma
- 8 Dugme  (snimanje filma)

- 9 Dugme **DISP** (prikaz)
- 10 Dugme  (reprodukcija)
- 11 Višenamenski birač\*
- 12 Dugme  (primeni izbor)
- 13 Dugme  (obriši)
- 14 Dugme **MENU** (meni)
- 15 Monitor

\* U ovom uputstvu, pritisakanje višenamenskog birača nagore, nadole, nalevo ili nadesno je prikazano sa ▲, ▼, ◀ ili ▶.



## Početni koraci

### Postupak pričvrščivanja kaiša i poklopca objektivna

Pričvrstite poklopac objektivna za kaiš, a zatim pričvrstite kaiš za fotoaparata.

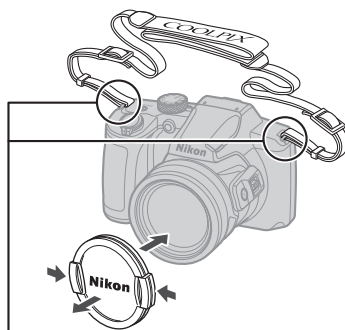
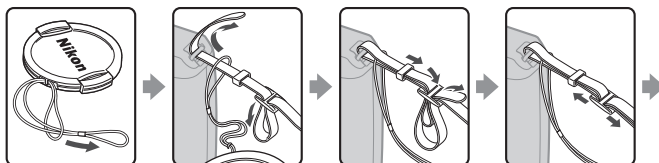

Pričvrstite kaiš na dva mesta.

#### Poklopac objektivna

Kada ne snimate slike, stavite poklopac objektivna na objektiv da biste ga zaštitili.

## Ubacivanje baterije i memorijske kartice

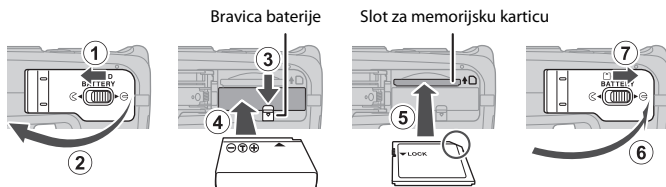

- Sa ispravno okrenutim pozitivnim i negativnim izvodima baterije, pomerite narandžastu bravicu baterije (3) i ubacite bateriju do kraja (4).
- Gurajte memorijsku karticu dok ne škljocne na predviđeno mesto (5).
- Pazite da ne ubacite punjivu bateriju ili memorijsku karticu obrnutu ili preokrenuto, jer to može uzrokovati kvar.
- Ako je prekidač za zaštitu od upisa podataka na memorijskoj kartici u zaključanom položaju, nećete moći da fotografirate i brišete slike, niti da formatirate memorijsku karticu.
- Podaci fotoaparata, uključujući slike i filmove, mogu se čuvati ili na memorijskoj kartici ili u internoj memoriji. Da koristite internu memoriju, izvadite memorijsku karticu.

### ✓ Formatiranje memorijske kartice

Kada prvi put u ovaj fotoaparata ubacite memorijsku karticu koja je korišćena u drugom uređaju, obavezno je formatirajte prema ovom fotoaparatu.

- **Imajte u vidu da formatiranje memorijske kartice trajno briše sve slike i druge podatke na toj memorijskoj kartici.** Pre formatiranja memorijske kartice obavezno napravite kopije svih slika koje želite da sačuvate.
- Ubacite memorijsku karticu u fotoaparata, pritisnite dugme **MENU** i izaberite stavku **Formatiraj karticu** u meniju za podešavanje (14).

## Vađenje punjive baterije i memorijske kartice

Isključite fotoaparata i uverite se da su lampica napajanja i ekran ugašeni, a zatim otvorite poklopac ležišta baterije/slota za memorijsku karticu.

- Pomerite bravicu baterije da biste izbacili punjivu bateriju.
- Nežno gurnite memorijsku karticu u fotoaparata da biste je delimično izbacili.
- Obratite pažnju prilikom rukovanja fotoaparatom, baterijom i memorijskom karticom jer mogu biti vrući odmah nakon upotrebe fotoaparata.
- Tokom obavljanja komunikacije sa pametnim uređajem putem **Bluetooth** veze u meniju za mreže (14) → **Šalji dok je isključen**, lampica napajanja se pali iako je fotoaparata isključen.

## Punjenje punjive baterije

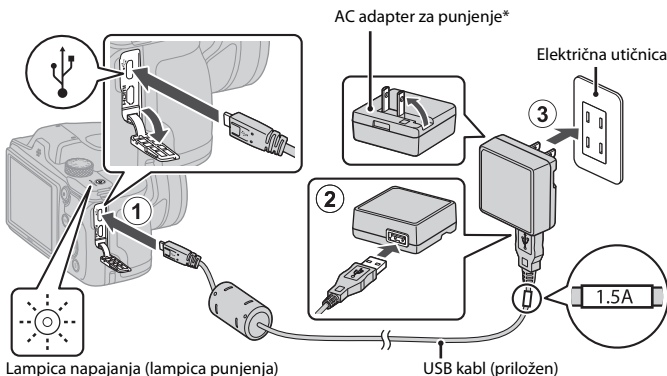

- \* Adapter za utičnice je pričvršćen u zavisnosti od zemlje ili regiona u kojoj je kupovina obavljena. Oblik adaptera za utičnice se razlikuje u zavisnosti od države ili regije u kojoj je kupovina obavljena.
- Punjenje počinje kada se fotoaparata priključi u utičnicu kada je baterija ubačena, kao što je prikazano na ilustraciji. Lampica napajanja (lampica punjenja) lagano treperi dok se baterija puni.
- Po završetku punjenja, lampica napajanja (lampica punjenja) se isključuje. Isključite AC adapter za punjenje iz električne utičnice, pa zatim iskopčajte USB kabl. Vreme punjenja potpuno ispražnjene baterije je oko 2 sata.
- Baterija ne može da se puni kada lampica napajanja (lampica punjenja) brzo treperi, što može da bude uslovljeno jednim od dolenađenih razloga.
  - Temperatura okruženja ne odgovara punjenju.
  - USB kabl ili AC adapter za punjenje nisu dobro spojeni.
  - Punjiva baterija je oštećena.

### Napomene u vezi s USB kablom

- Ne koristite USB kabl koji nije UC-E21. Korišćenje nekog drugog USB kabla osim kabla UC-E21 može da dovede do pregrevanja, požara ili strujnog udara.
- Proverite oblik i smer u kome su priključci okrenuti i nemojte ih priključivati ili isključivati pod uglom.

## ✓ Napomene o punjenju punjive baterije

- Fotoaparatus se može aktivirati i dok se punjiva baterija puni, ali se i vreme punjenja uvećava. Lampica napajanja (lampica punjenja) se isključuje dok se baterija puni.
- Ni pod kojim okolnostima nemojte koristiti drugi model AC adaptera, niti model drugog proizvođača, osim EH-73P AC adaptera za punjenje i ne koristite USB-AC adapter dostupan u slobodnoj prodaji niti punjač baterija za mobilne telefone. Nepoštovanje ove mere predostrožnosti može dovesti do pregrevanja ili oštećenja fotoaparata.

## Podešavanje fotoaparata

Kada se fotoaparatus prvi put uključi prikazuju se ekrani za podešavanje jezika prikaza i sata fotoaparata.

### 1 Uključite fotoaparatus.

- Koristite višenamenski birač da biste izabrali i prilagodili podešavanja.

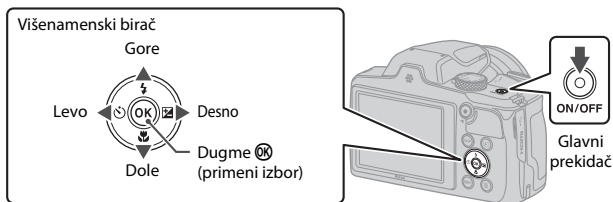

- Prikazaće se ekran izbora jezika. Koristite višenamenski birač ▲▼ da biste izabrali jezik, pa zatim pritisnite dugme OK da biste potvrdili izbor. Prikazani jezik zavisi od zemlje ili regiona.

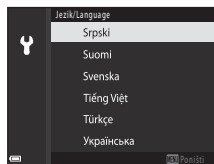

### 2 Izaberite Da i pritisnite dugme OK.

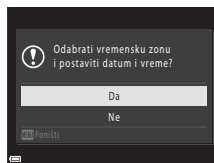

### 3 Markirajte vašu matičnu vremensku zonu i pritisnite dugme **OK**.

- Pritisnite **▲** da biste podesili letnje računanje vremena. Kada je uključeno, vreme se pomera jedan čas unazad i prikazuje se . Kada pritisnete **▼** da ga isključite, vreme se vraća jedan čas unapred.

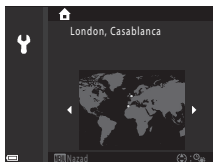

### 4 Pritisnite **▲▼** da biste izabrali format datuma i pritisnite dugme **OK**.

### 5 Unesite trenutni datum i vreme za sat fotoaparata i pritisnite dugme **OK**.

- Pritisnite **◀▶** da biste markirali stavke i pritisnite **▲▼** da biste ih promenili.
- Izaberite polje minuta i pritisnite dugme **OK** da biste potvrdili podešavanje.

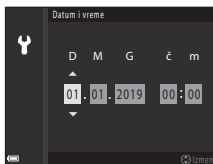

### 6 Kada se to od vas zatraži, izaberite **Da** i pritisnite dugme **OK**.

- Kada se podešavanje završi, fotoaparat prelazi na ekran fotografisanja.

#### **Podešavanje jezika**

Jezik može da se podesi u bilo kom trenutku u **Jezik/Language** u meniju podešavanja (14).

#### **Za promenu podešavanja vremenske zone i datuma**

Podesite u **Vremenska zona i datum** u meniju podešavanja.

U **Vremenska zona**, vreme se pomera jedan čas unazad kada je uključeno letnje računanje vremena, a vraća se kada je isključeno.

# Osnovno fotografisanje i reprodukcija

## Fotografisanje slika

(automatski) režim se ovde koristi kao primer. (automatski) režim vam omogućava da izvršite fotografisanje opšteg tipa u različitim uslovima fotografisanja.

### 1 Okrenite toččić režima na .

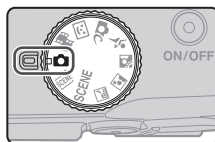

- Indikator nivoa napunjenosti baterije  
: Nivo napunjenosti baterije je visok.  
: Nivo napunjenosti baterije je nizak.
- Broj preostalih ekspozicija  
 se prikazuje kada u fotoaparatus nije ubačena nijedna memorijiska kartica i slike se čuvaju u internoj memoriji.
- Pritisnite dugme **DISP** (prikaz) da biste promenili informacije prikazane na ekranu.



Indikator nivoa napunjenosti baterije  
Broj preostalih ekspozicija

### 2 Držite mirno fotoaparatus.

- Držite prste i druge objekte podalje od objektivusa, blica, AF-assist osvetljivača, mikrofona i zvučnika.

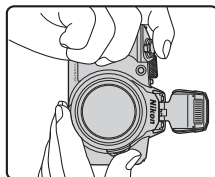
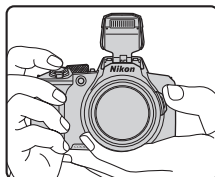

### 3 Kadrirajte sliku.

- Pomerite kontrolu zuma ili bočnu kontrolu zuma da biste promenili položaj zum objektivu.
- Ako subjekat iziđe iz kadra prilikom fotografisanja sa objektivom u položaju telefoto zuma, pritisnite dugme  (vraćanje zuma) da biste privremeno raširili vidljivu oblast da lakše možete kadrirati subjekat.

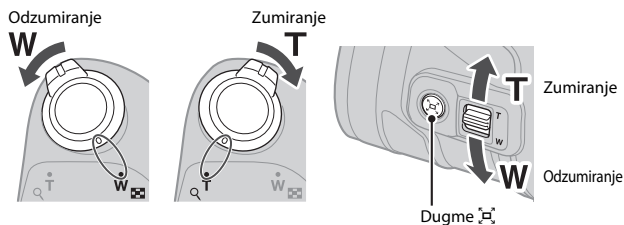

### 4 Pritisnite dugme okidača do pola.

- Pritiskanje dugmeta okidača „do pola“ znači da pritisnete i držite dugme u tački u kojoj osetite blagi otpor.
- Kada je subjekat fokusiran, oblast fokusa ili indikator fokusa su prikazani u zelenoj boji.
- Kada koristite digitalni zum, fotoaparatus fokusira centar slike i oblast fokusa se ne prikazuje.
- Ako oblast fokusa ili indikator fokusa trepere, fotoaparatus ne može da fokusira. Izmenite kompoziciju, pa ponovo pritisnite do pola dugme okidača.

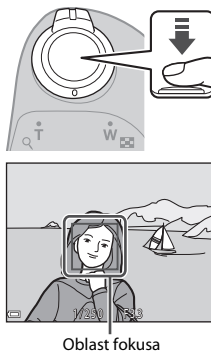

### 5 Bez podizanja prsta, pritisnite dugme okidača do kraja.



## ✓ Napomene o čuvanju slika i filmova

Indikator prikazuje broj preostalih ekspozicija ili indikator preostalog vremena snimanja treperi ili je prikazano **Molimo sačekajte da fotoaparata završi snimanje**, dok se slike ili filmovi čuvaju. **Ne otvarajte poklopac ležišta baterije/slota za memorijsku karticu i ne vadite punjivu bateriju ili memorijsku karticu** dok indikator treperi. Ukoliko to uradite, možete izgubiti podatke, ili oštetiti fotoaparata ili memorijsku karticu.

## ✍ Funkcija Automatsko isključivanje

- Ako se u roku od jednog minuta ne obavi nikakva radnja, ekran se isključuje, fotoaparata ulazi u režim pripravnosti, a lampica napajanja treperi. Fotoaparata se isključuje nakon stajanja u režimu pripravnosti oko tri minuta.
- Da biste uključili ekran kada je fotoaparata u režimu pripravnosti, obavite neku radnju kao što je pritiskanje glavnog prekidača ili dugmeta okidača.

## ✍ Kada koristite stativ

- Preporučujemo upotrebu stativa radi stabilizovanja fotoaparata u sledećim situacijama:
  - Kada je blic spušten na mračnim lokacijama ili kada koristite režim fotografisanja pri kome se blic ne okida
  - Kada je zum u telefoto položaju
- Kada koristite stativ da stabilizujete fotoaparata tokom fotografisanja, podesite **VR za fotografiju** na **Isključeno** u meniju podešavanja (14) da sprečite potencijalne greške koje ova funkcija uzrokuje.

## Korišćenje blica

U situacijama kada je potreban blic, na primer na mračnim lokacijama ili kada je subjekat pozadinski osvetljen, podignite blic rukom.

- Kada je prikazan ekran za fotografisanje, možete da pritisnete višenamenski birač (▲) (⚡) da biste podesili režim blica. Da biste podesili da blic svaki put okida, izaberite ⚡ (fill flash blic).
- Kada ne koristite blic, blago ga gurajte da biste ga spustili.

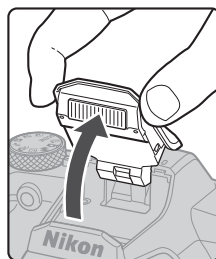

## Snimanje filmova

Prikažite ekran za fotografisanje i pritisnite dugme

- (▶) (snimanje filma) da biste započeli snimanje filma.
- Ponovo pritisnite dugme ● (▶) da biste završili snimanje.

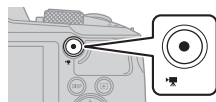





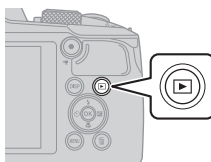

## Reprodukcija slika

### 1 Pritisnite dugme (reprodukcija) da biste ušli u režim reprodukcije.

- Ako pritisnete i držite dugme  dok je fotoaparat isključen, fotoaparat će se uključiti u režimu reprodukcije.



### 2 Koristite višenamenski birač da izaberete neku sliku za prikazivanje.

- Pritisnite i držite   da biste brzo pregledali slike.
- Pritisnite dugme **DISP** (prikaz) da biste promenili informacije prikazane na ekranu.
- Da biste reprodukovali snimljeni film, pritisnite dugme **OK**.
- Da biste se vratili u režim fotografisanja, pritisnite dugme  ili dugme okidača.
- Kada je prikazano **OK** +  u režimu reprodukcije pune slike, možete pritisnuti dugme **OK** da biste na slici primenili efekat.

Prikažite prethodnu sliku



Prikažite narednu sliku



- Pomerite kontrolu zuma ka **T** () u režimu reprodukcije pune slike da biste zumirali sliku.







- U režimu reprodukcije pune slike, pomerite kontrolu zuma ka **W** () da biste prebacili u režim reprodukcije sličica i prikazali više slika na ekranu.

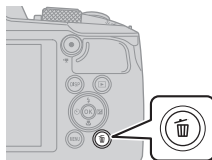

## Brisanje slika

- 1** U režimu za reprodukciju, pritisnite dugme  (obriši) da biste izbrisali sliku koja je trenutno prikazana na ekranu.



- 2** Pomoću višenamenskog birača   izaberite željeni način brisanja i pritisnite dugme .

- Da biste izašli bez brisanja, pritisnite dugme **MENU**.

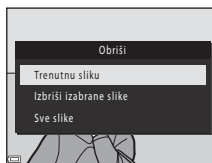

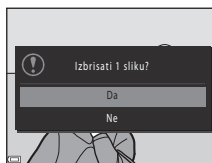

- 3** Izaberite **Da** i pritisnite dugme .

- Obrisane slike se ne mogu povratiti.



### **Brisanje slika fotografisanih u kontinuitetu (u nizu)**

- Slike fotografisane kontinualno ili pomoću funkcija višest. ekspozicija osvetli, kreativni režim ili samokolaž se snimaju kao sekvenci i samo jedna slika u sekvenci (ključna slika) se prikazuje u režimu za reprodukciju (podrazumevana vrednost podešavanja).
- Ako pritisnete dugme  dok je prikazana ključna slika za niz slika, biće izbrisane sve slike u tom nizu.
- Da biste izbrisali pojedinačne slike u nizu, pritisnite dugme  da bi se prikazale jedna po jedna i pritisnite dugme .



### **Brisanje snimljene slike u režimu fotografisanja**

Kada koristite režim fotografisanja, pritisnite dugme  da biste izbrisali poslednju sačuvanu sliku.

## Druge funkcije

### Izbor režima fotografisanja





Možete rotirati točkić režima da biste poravnali željeni režim fotografisanja sa oznakom na telu fotoaparata.

- **Režim  (automatski)**

Izaberite ovaj režim da izvršite fotografisanje opšteg tipa u različitim uslovima fotografisanja.

- **Režimi SCENE, , , , ,  (scene)**

Izaberite bilo koji od režima scene na osnovu uslova fotografisanja, pa možete fotografisati sa odgovarajućim podešavanjima za te uslove.

- **SCENE:** Pritisnite dugme **MENU** i izaberite režim scene.
-  (automatski birač scene): Fotoaparat prepoznaje uslove fotografisanja kada kadrirate sliku, pa možete fotografisati u skladu sa tim uslovima.
-  (noćni pejzaž): Koristite ovaj režim da biste fotografisali noćne pejzaže.
-  (noćni portret): Koristite ovaj režim da biste fotografisali večernje i noćne portrete koji uključuju pejzaž u pozadini.
-  (pozadinsko osvetljenje): Koristite ovaj režim da biste fotografisali subjekte iza kojih se nalazi izvor svetlosti.
-  (sportovi): Koristite ovaj režim da biste fotografisali sportske fotografije.



- **Režim  (kreativni)**

Fotoaparat istovremeno snima četiri slike sa efektima i jednu bez efekata.

- **Režim  (Pametni portret)**

Upotrebite funkciju glamurnog retuširanja da biste pri fotografisanju istakli lica ljudi i funkcije tajmera osmeha ili samokolaž za fotografisanje.

- **Režim  (Prikaz kratkog filma)**

Fotoaparat kreira kratki film trajanja do 30 sekundi ( **1080/30p** ili  **1080/25p**) tako što snima i automatski kombinuje više filmskih sekvenci dužine nekoliko sekundi.

#### Ekran pomoći

Prilikom promene režima fotografisanja ili tokom prikazivanja ekrana sa podešavanjima prikazuju se opisi funkcija.

Pritisnite dugme okidača do pola da biste se brzo prebacili na režim fotografisanja. Možete prikazati ili sakriti opise pomoću **Prikaz pomoći** u **Podešavanja monitora** u meniju podešavanja (14).

## Podešavanje režima blica, Samookidač, Makro režim i korekcije ekspozicije

Kada je prikazan ekran za fotografisanje, možete da pritisnete višenamenski birač ▲ (⚡) ◀ (⏻) ▼ (🌱) ▶ (📷) da biste podesili funkcije opisane u nastavku.

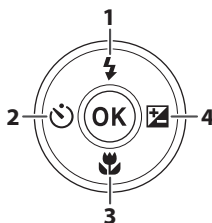

<b>1</b>	<p><b>Režim blica</b></p> <p>Kada je blic podignut, režim blica može da se podesi u skladu sa uslovima fotografisanja. Kada je izabrano ⚡ (dobljavanje), blic se uvek okida.</p>
<b>2</b>	<p><b>Samookidač</b></p> <p>Fotoaparat okida zatvarač kada istekne određeni broj sekundi nakon pritiska dugmeta okidača.</p>
<b>3</b>	<p><b>Makro režim</b></p> <p>Koristite makro režim kada slikate krupni plan.</p>
<b>4</b>	<ul style="list-style-type: none"> <li>• <b>Kreativni klizač</b> Kada je režim fotografisanja podešen na režim 📷 (automatski), možete podesiti osvetljenje (korekcija ekspozicije), živost, ton i aktivni D-Lighting.</li> <li>• <b>Korekcija ekspozicije</b> Kada je režim fotografisanja podešen na režime različite od režima 📷 (automatski), možete podesiti osvetljenje (korekcija ekspozicije).</li> </ul>

Funkcije koje se mogu podesiti variraju u zavisnosti od režima fotografisanja.

## Postupci u meniju

Možete pritisnuti dugme **MENU** (meni) da biste prikazali ekran menija i promenili podešavanja fotoaparata.

- Prikazani meni zavisi od statusa fotoaparata (tokom fotografisanja ili reprodukcije).
- Stavke menija su podeljene u kategorije u skladu sa ikonama sa leve strane ekrana.

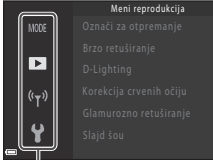
Prilikom fotografisanja	Tokom reprodukcije
 <p>Kategorije menija</p> <ul style="list-style-type: none"> <li>•  <b>Meni fotografisanja</b><sup>1</sup></li> <li>•  <b>meni za film</b></li> <li>•  <b>Meni za mreže</b></li> <li>•  <b>meni za podešavanje</b></li> </ul>	 <p>Kategorije menija</p> <ul style="list-style-type: none"> <li>• <b>MODE</b> <b>meni režima reprodukcije</b></li> <li>•  <b>Meni reprodukcija</b><sup>2</sup></li> <li>•  <b>Meni za mreže</b></li> <li>•  <b>meni za podešavanje</b></li> </ul>

<sup>1</sup> Ikone se menjaju u zavisnosti od režima fotografisanja.

<sup>2</sup> Ikone se menjaju u zavisnosti od režima reprodukcije.

- 1 Pritisnite dugme **MENU** (meni) da biste prikazali ekran menija.

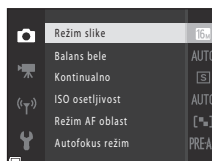
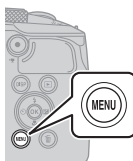

- 2 Pritisnite višenamenski birač ◀ da biste pomerili oblast za izbor kategorije menija.



**3** Pritisnite ▲▼ da biste promenili kategoriju menija.

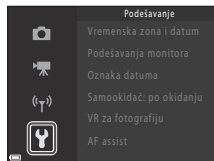

**4** Pritisnite dugme OK da biste potvrdili kategoriju menija.

- Prikazuju se stavke menija koje odgovaraju izabranoj kategoriji.

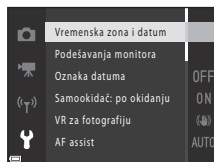

**5** Pritisnite ▲▼ da biste izabrali opciju iz menija, a zatim pritisnite dugme OK da biste potvrdili izbor.

- Neke opcije se ne mogu izabrati u zavisnosti od aktuelnog režima fotografisanja ili statusa fotoaparata.

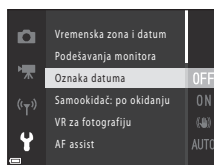

**6** Pritisnite ▲▼ da biste izabrali podešavanje, a zatim pritisnite dugme OK da biste potvrdili izbor.

- Kada završite sa korišćenjem menija, pritisnite dugme MENU.
- Kada se prikaže meni, možete da se vratite na režim fotografisanja pritiskom na dugme okidača ili dugme (●/📷 snimanje filma).

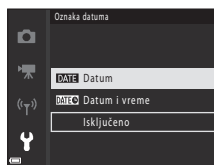

**Da biste promenili podešavanja za režim blica, samookidač, makro režim i korekciju ekspozicije**

Kada je prikazan ekran za fotografisanje, možete pritisnuti jedno od dugmeta višenamenskog birača ▲▼◀▶ da biste promenili podešavanja kao što su režim blica ili samookidač (13).

## Ako postoji problem

### Rešavanje problema

Ako fotoaparatus ne radi kako ste očekivali, pogledajte sledeći spisak pre nego što se konsultujete s vašim prodavcem ili Nikon ovlašćenim servisnim predstavnikom.

- Isključivanje fotoaparata može rešiti problem.
- Ako ne možete da pronađete temu koja vam je potrebna, takođe proverite odeljak „Ako postoji problem“ u detaljnom „Referentno uputstvo“ (📖ii) ili na Nikon veb lokaciji za vaš region.

Problem	Uzrok/Rešenje	📖
Fotoaparatus je uključen ali ne reaguje.	<ul style="list-style-type: none"> <li>• Sačekajte da se snimanje završi.</li> <li>• Ako problem i dalje postoji, isključite fotoaparatus. Ako se fotoaparatus ne isključuje, uklonite i ponovo ubacite bateriju ili baterije ili, ako koristite AC adapter, iskopčajte i ponovo povežite AC adapter. Imajte na umu da iako će podaci koje trenutno snimate biti izgubljeni, na podatke koji su već snimljeni neće uticati uklanjanje ili prekid povezivanja sa izvorom napajanja.</li> </ul>	–
Fotoaparatus ne može da se uključi.	Punjiva baterija je prazna.	3, 4, 21
Fotoaparatus se isključuje bez prethodnog upozorenja.	<ul style="list-style-type: none"> <li>• Fotoaparatus se automatski isključuje radi uštede energije (funkcija automatskog isključenja).</li> <li>• Fotoaparatus i punjiva baterija možda neće pravilno raditi pri niskim temperaturama.</li> <li>• Unutrašnjost fotoaparata ili baterija su postali vrući. Ostavite fotoaparatus isključen dok se unutrašnjost ne ohladi, a zatim ga ponovo uključite.</li> </ul>	9 21 –
Monitor je prazan.	<ul style="list-style-type: none"> <li>• Fotoaparatus je isključen.</li> <li>• Punjiva baterija je prazna.</li> <li>• Fotoaparatus se automatski isključuje radi uštede energije (funkcija automatskog isključenja).</li> <li>• Fotoaparatus je povezan sa TV prijemnikom ili računarom.</li> <li>• Fotografisanje u režimu scene <b>Višest. ekspozicija Osvetli</b> je u toku.</li> </ul>	5 7 9 – –
Fotoaparatus postaje vruć.	Fotoaparatus može da se zagreje kada se koristi duže, kao na primer prilikom snimanja filmova ili kada se koristi u veoma toploj sredini; to se ne smatra kvarom.	–

# Tehničke napomene

## Napomene

### Obaveštenja za korisnike u Evropi

#### **OPREZ: RIZIK OD EKSPLOZIJE AKO JE BATERIJA ZAMENJENA POGREŠNIM TIPOM.**

Ovaj simbol ukazuje na to da električna i elektronska oprema treba da se zasebno uklone.

Sledeće važi samo za korisnike u evropskim zemljama:

- Ovaj proizvod je namenjen za zasebno uklanjanje (odnošenje) na odgovarajućoj centar/mesto za sakupljanje otpada. Ne uklanjajte ga zajedno sa kućnim otpadom.
- Zasebno odnošenje i reciklaža pomažu da se sačuvaju prirodni resursi i da se spreče negativne posledice po ljudsko zdravlje i okolinu do kojih može doći usled nepravilnog uklanjanja.
- Za više informacija, kontaktirajte prodavca ili lokalne organe nadležne za upravljanje otpadom.



#### **UKLONITE ISKORIŠĆENE BATERIJE U SKLADU SA INSTRUKCIJAMA.**

Ovaj simbol na bateriji ukazuje na to da baterija treba zasebno da se ukloni.

Sledeće važi samo za korisnike u evropskim zemljama:

- Sve baterije, bez obzira da li je na njima ovaj simbol ili ne, su namenjene za posebno uklanjanje (odnošenje) na odgovarajućoj centar/mesto za sakupljanje otpada. Ne uklanjajte ih zajedno sa kućnim otpadom.
- Za više informacija, kontaktirajte prodavca ili lokalne organe nadležne za upravljanje otpadom.





## Napomene u vezi sa funkcijama bežične komunikacije

### **Ograničenja koja se odnose na bežične uređaje**

Bežični primopredajnik koji se nalazi u ovom proizvodu je usaglašen sa regulativom bežičnih komunikacija zemlje prodaje i nije za korišćenje u drugim zemljama (proizvodi kupljeni u EU ili EFTA zemljama se mogu koristiti bilo gde unutar EU ili EFTA). Nikon ne prihvata odgovornost za korišćenje u drugim državama. Korisnici koji nisu sigurni u prvobitnu zemlju prodaje treba da se obrate lokalnom Nikon servisnom centru ili Nikon ovlašćenom serviseru. Ovo ograničenje se odnosi isključivo na bežični rad i ni na koju drugu vrstu korišćenja ovog proizvoda.

### **Bezbednost**

Iako je jedna od prednosti ovog proizvoda to što omogućava drugim osobama da se slobodno povezuju radi bežične razmene podataka, bilo gde u njegovom dometu, ukoliko se bezbednosne funkcije ne omoguće može doći do sledećeg:

- Krađa podataka: zlonamerna treća lica mogu presresti bežični prenos podataka radi krađe identifikacionih podataka, lozinki i drugih ličnih podataka.
- Neovlašćeni pristup: neovlašćeni korisnici mogu dobiti pristup mreži i izmeniti podatke ili izvršiti druge zlonamerne postupke. Imajte u vidu da usled dizajna bežičnih mreža, specijalizovani napadi mogu omogućiti neovlašćeni pristup čak i ako su bezbednosne funkcije omogućene. Kompanija Nikon nije odgovorna za curenje podataka ili informacija koje se može dogoditi tokom prebacivanja podataka.
- Nemojte pristupati mrežama za čiju upotrebu niste ovlašćeni, čak i ako su prikazane na vašem pametnom telefonu ili tablet računaru. To može biti smatrano za neovlašćen pristup. Pristupajte samo mrežama koje ste ovlašćeni da koristite.

### **Upravljanje ličnim podacima i odricanje odgovornosti**

- Korisničke informacije unete i konfigurisane u ovom proizvodu, uključujući podešavanja bežične LAN mreže i druge lične informacije su podložne promenama i gubitku prouzrokovanim greškom u radu, statičkim elektricitetom, nesrećnim slučajem, kvarom, popravkom i ostalim načinima rukovanja. Uvek čuvajte zasebne kopije važnih informacija. Nikon nije odgovoran za bilo koju direktnu ili indirektnu štetu ili gubitak dobiti prouzrokovanih promenom ili gubitkom sadržaja koji se ne može pripisati Nikon-u.
- Pre nego što odbacite ovaj proizvod ili prenesete u vlasništvo druge osobe, sprovedite **Resetuj sve** u meniju podešavanja (☐ 14) da biste obrisali sve korisničke informacije unete i konfigurisane u proizvodu, uključujući podešavanja bežične LAN mreže i druge lične informacije.
- Kompanija Nikon nije odgovorna za bilo kakvu štetu nastalu usled neovlašćene upotrebe ovog proizvoda od strane trećih lica u slučaju da je proizvod ukraden ili izgubljen.

### **Mere predostrožnosti prilikom izvoza ili nošenja ovog proizvoda u inostranstvo**

Ovaj proizvod je regulisan prema propisima izvozne administracije SAD (EAR). Dozvola vlade SAD nije neophodna za izvoz u zemlje različite od sledećih zemalja, koje su u trenutku pisanja ovog dokumenta pod embargom ili posebnom kontrolom: Kuba, Iran, Severna Koreja, Sudan i Sirija (lista je podložna promenama).

### **Obaveštenje za kupce u Evropi**

#### **Izjava o usaglašenosti (Evropa)**

Ovim, Nikon korporacija izjavljuje da je radio oprema tipa COOLPIX B600 u saglasnosti sa Direktivom 2014/53/EU.

Ceo tekst EU deklaracije o saglasnosti je dostupan na sledećoj internet adresi:

[https://imaging.nikon.com/support/pdf/DoC\\_N1811.pdf](https://imaging.nikon.com/support/pdf/DoC_N1811.pdf).

- Maksimalna jačina napajanja:
  - Wi-Fi: 11,3 dBm (EIRP)
  - Bluetooth: 3,1 dBm (EIRP)
  - Bluetooth niske potrošnje: 2,12 dBm (EIRP)
- Radna frekvencija:
  - Wi-Fi: 2412–2462 MHz (1–11 kanala)
  - Bluetooth: 2402–2480 MHz
  - Bluetooth niske potrošnje: 2402–2480 MHz

## Briga o proizvodu

Pridržavajte se dolenađenih mera predostrožnosti, kao i upozorenja u odeljku „Zarad vaše bezbednosti“ (☐vii-x) prilikom korišćenja ili odlaganja uređaja.

### Fotoapararat

#### Ne izlažite fotoapararat jakim udarima

Proizvod može da radi neispravno ako je bio izložen jakom udaru ili vibraciji. Takođe, nemojte dodirivati objektiv ili delovati silom na njega.

#### Održavajte suvim

Uređaj će se ošteti ako se uroni u vodu ili bude izložen visokoj vlažnosti.

#### Izbegavajte nagle promene temperature

Nagle promene temperature, kao što su ulazak ili izlazak iz zagrejane zgrade po hladnom danu, mogu da prouzrokuju nastanak kondenzacije u unutrašnjosti uređaja. Da biste sprečili pojavu kondenzacije, uređaj stavite u torbicu za nošenje ili u plastičnu kesu pre nego što ga izložite naglim promenama temperature.

#### Držite proizvod izvan jakih magnetnih polja

Nemojte da koristite ili odlažete ovaj uređaj u blizini uređaja koji generišu jaku elektromagnetnu radijaciju ili magnetna polja. To bi moglo prouzrokovati gubitak podataka ili neispravan rad fotoapararata.

#### Nemojte da držite objektiv usmeren u jaki svetlosni izvor duže vreme

Izbegavajte da objektiv, kad ga koristite ili odlažete, bude duže vreme usmeren u sunce ili neki drugi jaki svetlosni izvor. Intenzivno svetlo može da prouzrokuje propadanje senzora slike što dovodi do pojave belog zamućenja fotografija.

#### Isključite ovaj proizvod pre vađenja ili iskopčavanja izvora napajanja ili memorijske kartice

Nemojte da vadite punjivu bateriju dok je ovaj proizvod uključen ili dok se slike čuvaju ili brišu. Nasilni prekid napajanja u ovim okolnostima može dovesti do gubitka podataka ili oštećenja memorijske kartice ili unutrašnjih kola proizvoda.

## Napomene u vezi s monitorom

- Monitori (uključujući elektronska tražila) su konstruirani izuzetno precizno; najmanje 99,99% piksela je efektivno, a ne više od 0,01% je nepostojeće ili defektno. Zbog toga, dok ovi prikazi mogu da sadrže piksele koji su uvek uključeni (beli, crveni, plavi ili zeleni) ili uvek isključeni (crni), to ne znači da je u pitanju kvar i to nema nikakvog uticaja na slike koje se snimaju koristeći ovaj uređaj.
- Možda će biti teško da vidite slike na monitoru pri jakom osvetljenju.
- Ne izlažite monitor pritisku, jer to može prouzrokovati oštećenje ili nepravilan rad. Ukoliko se monitor slomi, pazite da se ne povredite razbijenim staklom i sprečite da tečni kristali iz ekrana dodirnu kožu ili uđu u oči ili usta.

## Punjiva baterija

### Mere predostrožnosti pri upotrebi

- Imajte na umu da punjiva baterija može da se zagreje nakon upotrebe.
- Ne koristite punjivu bateriju pri temperaturama ambijenta ispod 0°C ili iznad 40°C jer to može prouzrokovati oštećenje ili nepravilan rad.
- Ako primetite bilo kakve abnormalnosti kao što su previše toplote, dim, ili neobičan miris koji izlazi iz punjive baterije, odmah prekinite upotrebu i pozovite vašeg prodavca ili Nikon ovlašćenog servisnog predstavnika.
- Kada izvadite punjivu bateriju iz fotoaparata ili opcionalnog punjača baterije, stavite punjivu bateriju u plastičnu kesu itd. da biste je izolovali.

### Punjenje punjive baterije

Proverite nivo napunjenosti punjive baterije pre upotrebe fotoaparata i zamenite ili napunite punjivu bateriju po potrebi.

- Punite punjivu bateriju u zatvorenom prostoru pri temperaturi ambijenta od 5°C do 35°C pre upotrebe.
- Visoka temperatura baterije može sprečiti kompletno i propisno punjenje punjive baterije, i smanjiti učinak punjive baterije. Imajte na umu da se punjiva baterija može zagrejati nakon upotrebe; sačekajte da se punjiva baterija ohladi pre punjenja.  
Kada punjivu bateriju ubačenu u ovaj fotoaparat punite pomoću AC adaptera za punjenje ili kompjutera, punjiva baterija se neće puniti pri temperaturama baterije ispod 0°C ili iznad 50°C.
- Prekinite punjenje čim se punjiva baterija napuni u celosti jer se u suprotnom može smanjiti učinak punjive baterije.
- Tokom punjenja, temperatura baterije se može povisiti. Međutim, to se ne smatra kvarom odn. nepravilnim radom.

### Ponesite rezervne punjive baterije

Kad god je to moguće, ponesite kompletno napunjene rezervne punjive baterije kada snimate fotografije u važnim prilikama.

### Upotreba punjive baterije kada je hladno

Prilikom hladnog vremena, kapacitet punjivih baterija ima tendenciju smanjenja. Ako se koristi ispražnjena punjiva baterija pri niskoj temperaturi, može se desiti da se fotoaparat ne uključi. Čuvajte rezervne punjive baterije na toplom mestu i zamenite po potrebi. Kada se ugrije, hladne punjive baterije mogu povratiti jedan deo svog punjenja.

## Kontakti punjive baterije

Prilivština na kontaktima punjive baterije može sprečiti funkcionisanje fotoaparata. Ukoliko se kontakti punjive baterije zaprljaju, obrišite ih čistom, suvom krpom pre upotrebe.

## Punjenje istrošene punjive baterije

Uključivanje ili isključivanje fotoaparata dok se u njemu nalazi istrošena punjiva baterija može prouzrokovati smanjeni vek baterije. Napunite istrošenu punjivu bateriju pre upotrebe.

## Odlaganje punjive baterije

- Kada se ne koristi, uvek izvadite punjivu bateriju iz fotoaparata ili opcionalnog punjača baterije. Male količine struje se crpe iz punjive baterije dok je u fotoaparatu, čak i kad se ne koristi. To može prouzrokovati preterano trošenje punjive baterije i potpuni gubitak funkcija.
- Preporučuje se punjenje korišćene baterije u roku od šest meseci. Prilikom odlaganja baterije u dužem vremenskom periodu, napunite je najmanje jednom na svakih šest meseci, a fotoaparat koristite dok indikator nivoa napunjenosti baterije ne bude , pre nego što je ponovo odložite.
- Stavite punjivu bateriju u plastičnu kesu itd. da biste je izolovali i odložili na hladno mesto. Bateriju treba odložiti na suvo mesto gde je temperatura okruženja od 15°C do 25°C. Bateriju ne odlažite na mestima gde je temperatura veoma niska ili veoma visoka.



## Vek baterije

Kada nivo napunjenosti punjive baterije opadne za kratko vreme, kada se koristi na sobnoj temperaturi, čak i kada je napunjena u celosti, to označava da punjivu bateriju treba zameniti. Kupite novu punjivu bateriju.

## Reciklaža korišćenih punjivih baterija

Reciklirajte punjive baterije u skladu sa lokalnim propisima, starajući se o tome da prvo izolirate izvođe sa trakom.

## AC adapter za punjenje

- EH-73P AC adapter za punjenje je za upotrebu samo sa kompatibilnim uređajima. Ne koristite na uređajima drugih proizvođača ili modela uređaja.
- Ne koristite drugi USB kabl osim kabla UC-E21. Korišćenje nekog drugog USB kabla, a ne UC-E21 kabla, može da prouzrokuje pregrevanje, požar ili strujni udar.
- Ni pod kojim okolnostima nemojte koristiti drugi model AC adaptera, niti model drugog proizvođača, osim EH-73P AC adaptera za punjenje i ne koristite USB-AC adapter dostupan u slobodnoj prodaji niti punjač baterija za mobilne telefone. Nepoštovanje ove mere predostrožnosti može dovesti do pregrevanja ili oštećenja fotoaparata.
- EH-73P je kompatibilan sa AC 100–240 V, 50/60 Hz električnim utičnicama. Kada se koristi u drugim zemljama, po potrebi koristite adapter za utičnice (dostupan u prodaji). Za više informacija o adapterima za utičnice, posavetujte se s vašom turističkom agencijom.
- Simboli na ovom proizvodu predstavljaju sledeće:  
 AC,  DC,  Klasa II opreme (konstrukcija proizvoda je dvostruko izolovana.)

## Čišćenje i odlaganje

### Čišćenje

Nemojte da koristite alkohol, razređivač ni druge isparljive hemikalije.

Objektiv	Ne dodirujte prstima staklene delove. Uklonite prašinu ili vlakna pumpicom (obično mali uređaj sa gumenom pumpicom pričvršćenom za jedan kraj koji pumpanjem ispušta vazduh na drugom kraju). Da biste uklonili otiske prstiju ili druge mrlje koje ne mogu da se uklone pumpicom, obrišite objektiv mekom tkaninom, koristeći kružne pokrete od centra objektivna ka krajevima. Ako to ne uspe, očistite objektiv krpicom blago navlaženom komercijalnim sredstvom za čišćenje objektivna.
Monitor	Uklonite prašinu ili vlakna pumpicom. Da biste uklonili otiske prstiju i druge mrlje, obrišite monitor mekom, suvom tkaninom, ne pritiskajući ga.
Telo	Uklonite prašinu, prljavštinu ili pesak pomoću pumpice, a zatim ga nežno obrišite mekom, suvom tkaninom. Nakon korišćenja fotoaparata na plaži ili u nekom drugom peskovitom ili prašnjavom okruženju, obrišite preostali pesak, prašinu ili so pomoću suve krpe blago navlažene svežom vodom i temeljno ga osušite. <b>Imajte u vidu da strana tela unutar fotoaparata mogu da prouzrokuju oštećenja koja nisu pokrivena garancijom.</b>

### Odlaganje

Izvadite bateriju ako se fotoaparati neće koristiti duže vreme. Da ne bi došlo do pojave rđe ili buđi, bar jednom mesečno izvadite fotoaparati sa mesta na kom je odložen.

Uključite fotoaparati i okinite zatvarač nekoliko puta pre nego što ga ponovo odložite.

Nemojte odlagati fotoaparati ni na jednu od sledećih lokacija:

- Mesta koja su slabo provetrena ili podložna vlažnosti iznad 60%
- mesta koja su izložena temperaturama iznad 50°C ili ispod -10°C
- Pored opreme koja stvara snažna elektromagnetna polja, poput televizora ili radio prijemnika

Prilikom odlaganja baterije, pridržavajte se mera predostrožnosti navedenih u odeljku „Punjiva baterija“ (□21) u poglavlju „Briga o proizvodu“ (□20).

## Memorijske kartice koje se mogu koristiti

Fotoapararat podržava SD, SDHC i SDXC memorijske kartice.

- Memorijske kartice SD klase 6 (Video Speed Class V6) ili brže se preporučuju za snimanje filmova. Kada koristite memorijsku karticu slabije brzine, snimanje filmova se može neočekivano prekinuti.
- Ako koristite čitač kartica, uverite se da je kompatibilan s vašom memorijskom karticom.
- Za informacije o funkcijama, rukovanju i ograničenjima upotrebe obratite se proizvođaču.

## Informacije o žigovima

- Windows je registrovani zaštitni znak ili zaštitni znak Microsoft Corporation u SAD i/li drugim zemljama.
- *Bluetooth*<sup>®</sup> oznaka o reči i logoima su registrovani zaštitni znaci koji su pod vlasništvom Bluetooth SIG, Inc. i bilo kakvo korišćenje tih oznaka od strane Nikon korporacije je pod licencom.
- Apple<sup>®</sup>, App Store<sup>®</sup>, logotipi Apple, Mac, OS X, macOS, iPhone<sup>®</sup>, iPad<sup>®</sup>, iPod touch<sup>®</sup> i iBooks su žigovi ili registrovani žigovi kompanije Apple Inc., u SAD i drugim zemljama.
- Android, Google Play i Google Play logo su zaštitni znaci Google LLC. Android robot se reprodukuje ili menja na osnovu dela koje je Google stvorio i deli, a koristi se u skladu sa uslovima opisanim u Licenci autorstva Creative Commons 3.0.
- iOS je žig ili registrovani žig kompanije Cisco Systems, Inc., u SAD i/li drugim zemljama i koristi se pod licencom.
- Adobe, logotip Adobe, Acrobat i Reader su registrovani žigovi ili žigovi kompanije Adobe Systems Incorporated u SAD i/li drugim zemljama.
- SDXC, SDHC i SD logotipi su zaštitni znakovi SD-3C, LLC.



- PictBridge je zaštitni znak.
- HDMI, logotip HDMI i High-Definition Multimedia Interface su žigovi ili registrovani žigovi kompanije HDMI Licensing, LLC.

**HDMI**

- Wi-Fi i Wi-Fi logotip su žigovi ili registrovani žigovi udruženja Wi-Fi Alliance.
- Sve ostale robne marke pomenute u ovom uputstvu ili drugoj dokumentaciji koja je dobijena sa vašim Nikon proizvodom su zaštitni znakovi ili registrovani zaštitni znakovi njihovih odgovarajućih vlasnika.

Use of the Made for Apple badge means that an accessory has been designed to connect specifically to the Apple products identified in the badge, and has been certified by the developer to meet Apple performance standards. Apple is not responsible for the operation of this device or its compliance with safety and regulatory standards. Please note that the use of this accessory with an Apple product may affect wireless performance.

### AVC Patent Portfolio License

Ovaj proizvod je licenciran po AVC Patent Portfolio License za lično i nekomercijalno korišćenje od strane korisnika da (i) kodira video u skladu sa AVC standardom („AVC video“) i/ili (ii) dekodira AVC video koji je kodirao neki korisnik ličnom i nekomercijalnom aktivnošću i/ili pribavio od dobavljača video sadržaja koji je licenciran da dobavlja AVC video. Nijedna licenca se ne daje niti će se podrazumevati za druge vrste korišćenja.

Dodatne informacije se mogu dobiti od MPEG LA, L.L.C.

Vidite <http://www.mpegla.com>.

### FreeType licenca (FreeType2)

Delovi ovog softvera su pod zaštitom autorskih prava © 2012 The FreeType Project (<https://www.freetype.org>). Sva prava zadržana.

### MIT licenca (HarfBuzz)

Delovi ovog softvera su pod zaštitom autorskih prava © 2019 The HarfBuzz Project (<https://www.freedesktop.org/wiki/Software/HarfBuzz>). Sva prava zadržana.





Handwriting practice area consisting of 15 horizontal dashed lines.

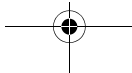
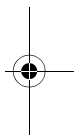



Handwriting practice area consisting of 15 horizontal dashed lines.

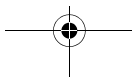
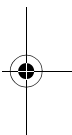

## Uslovi garancije – Nikon evropska garancija servisa

Poštovani Nikon korisniče,  
Zahvaljujemo vam se na kupovini ovog Nikon proizvoda. Ukoliko vaš Nikon proizvod zahteva servis pokriven garancijom, obratite se distributeru kod koga ste ga kupili ili članu naše ovlašćene servisne mreže u okviru prodajnog područja Nikon Europe B.V. (npr. Evropa/Rusija/ostalo). Pogledajte detalje na: <https://www.europe-nikon.com/support>

Da bi se izbegle nepotrebne neprijatnosti, preporučujemo vam da pažljivo pročitate korisnička uputstva pre nego što se obratite distributeru ili ovlašćenoj servisnoj mreži.

Prema garanciji, vaša Nikon oprema neće ispoljiti nikakve proizvodne nedostatke u trajanju od jedne godine od datuma prve kupovine. Ako se tokom ovog perioda garancije proizvod pokaže defektnim usled neodgovarajućeg materijala ili načina proizvodnje, naša ovlašćena servisna mreža u okviru prodajnog područja Nikon Europe B.V. će, bez naknade za rad i delove, popraviti proizvod prema propisima i uslovima navedenim ispod. Nikon zadržava pravo (prema sopstvenom nahođenju) da zameni ili popravi proizvod.

1. Ova garancija je dostupna samo uz uvid u popunjen garantni list i originalnu fakturu ili račun na kome je upisan datum kupovine, vrsta proizvoda i ime distributera, zajedno sa proizvodom. Nikon zadržava pravo da odbije besplatni servis u okviru garancije ako gore navedeni dokumenti ne mogu biti podneti na uvid ili su informacije u njima nepotpune ili nečitke.
2. Ova garancija ne pokriva:
  - obavezno održavanje i popravku ili zamenu delova usled normalne upotrebe.
  - modifikacije radi unapređenja proizvoda sa njegove normalne svrhe opisane u korisničkom uputstvu, bez prethodnog pisanog odobrenja od strane kompanije Nikon.
  - troškove transporta i sve rizike transporta direktno ili indirektno vezanih za garanciju proizvoda.

- bilo kakvu štetu prouzrokovanu modifikacijama ili prilagođavanjima koje mogu biti obavljene na proizvodu, bez prethodnog pisanog odobrenja od strane kompanije Nikon, radi poštovanja lokalnih ili državnih tehničkih standarda na snazi u zemlji različitoj od onih za koje je proizvod originalno osmišljen i/ili proizveden.

**3.** Garancija neće biti primenljiva u sledećim slučajevima:

- šteta prouzrokovana nepravilnom upotrebom uključujući ali ne i ograničavajući se na korišćenje proizvoda za namenu različitu od normalne ili nepridržavanje korisničkih uputstava o pravilnom korišćenju i održavanju i na ugradnju i upotrebu proizvoda neusklađenu sa bezbednosnim standardima na snazi u zemlji u kojoj se koristi.
- šteta prouzrokovana nesrećnim slučajem uključujući ali ne i ograničavajući se na udar groma, poplavu, požar, nepravilnu upotrebu ili zanemarivanje.
- brisanje, nečitljivost ili uklanjanje naziva modela ili serijskog broja proizvoda.
- šteta prouzrokovana popravkom ili prilagođavanjima obavljenim od strane neovlašćenih servisnih organizacija ili osoba.
- defekt u bilo kakvom sistemu u koji je proizvod ugrađen ili sa kojim se koristi.

**4.** Ova garancija servisa ne utiče na zakonska prava potrošača prema primenljivim nacionalnim zakonima koji su na snazi, niti na prava potrošača u odnosu na distributera koja proističu iz kupoprodajnog ugovora.

**Napomena:** pregled svih ovlašćenih Nikon servisnih stanica se može pronaći na mreži na sledećoj adresi (<https://www.europe-nikon.com/service/>).



Ovo uputstvo nije dozvoljeno reprodukovati u bilo kom obliku, u celosti ili delovima (osim kratkih citata u člancima ili recenzijama od velike važnosti), bez pisanog odobrenja od strane kompanije NIKON CORPORATION.

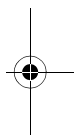

**NIKON CORPORATION**

© 2019 Nikon Corporation



CT9A02(YD)  
6MQ024YD-02



**Sr\_02**

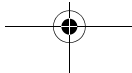

# Nikon

цифров фотоапарат

## COOLPIX B600

### Ръководство за бърз старт

Увод	ii
Части на фотоапарата	1
Първи стъпки	2
Основни операции за снимане и възпроизвеждане	7
Други функции	12
Ако има проблем	16
Технически бележки	17

**Bg**

- Прочетете внимателно това ръководство, преди да използвате фотоапарата.
- За да осигурите правилната употреба на фотоапарата, се уверете, че сте прочели „За вашата безопасност“ (страница vii).
- След като прочетете това ръководство, го приберете на леснодостъпно място за бъдещи справки.

# Увод

## Първо прочетете това

За този фотоапарат се предлагат следните ръководства.

### За основна употреба

**Ръководство за бърз старт (настоящият документ):** Описва подготовката за снимане и основните операции.

### За подобна информация за употреба

**Справочно ръководство\* (PDF формат):** Подробно ръководство, което може да бъде изтеглено от нашия център за изтегляне на компютър или на смарт устройство. Може да се види, като се използва Adobe Acrobat Reader (може да се изтегли от уебсайта на Adobe).

В ръководството са включени следните описания.

- Подробни обяснения за функциите за снимане, функциите за възпроизвеждане и елементите на менютата
- Свързване на фотоапарата към телевизор, принтер или компютър
- Съвместими аксесоари
- Решения за случаите, когато има проблем или се изведе съобщение за грешка

\* Справочното ръководство не е налично за този език. Моля, изберете друг език от уебсайта.

### Свързване към смарт устройство

**SnapBridge Ръководство за свързване:** Описва как да се свърже фотоапаратът със смарт устройство. Можете да изтеглите най-новата версия (в PDF формат) от нашия център за изтегляне.

Вижте „Справочно ръководство“ за повече информация относно настройването на фотоапарата.

**Онлайн помощ SnapBridge:** Предоставя подробности относно използването на приложението SnapBridge.

<https://nikonimglib.com/snbr/onlinehelp/en/index.html>

### Посетете нашия център за изтегляне

<https://downloadcenter.nikonimglib.com>

Посетете нашия уебсайт, за да изтеглите ръководства за продукти за обработка на изображения, компютърен софтуер или фърмуер от Nikon.



nikon център за изтегляния B600



COOLPIX B600 Model Name: N1811

ii

Увод

Bg\_02

## Nikon Поддръжка за потребителя

Посетете сайта по-долу, за да регистрирате своя фотоапарат и да се информирате за най-актуалната информация за продукта. Ще намерите отговори на често задавани въпроси (ЧЗВ) и можете да се свържете с нас за техническо съдействие.

<https://www.europe-nikon.com/support>

## Проверка на съдържанието на опаковката

В случай че някои от тези елементи липсват, обърнете се към магазина, откъдето сте закупили фотоапарата.



Цифров фотоапарат  
COOLPIX B600



Лента за носене



Капачка на обектива  
LC-CP29 (с въжечце)



Акумулаторна  
литиево-йонна батерия  
EN-EL12



Захранващ адаптер за  
заряджане на батерията  
във фотоапарата EH-73P\*

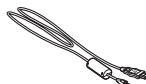

USB кабел UC-E21

Ръководство за бърз старт  
(настоящото ръководство)

SnapBridge Ръководство за  
свързване

Гаранция (отпечатана на  
задната корица на това  
ръководство)

\* В зависимост от държавата или региона, в който е закупен продуктът, е приложен щепсел преходник. Формата на щепсел преходника варира в зависимост от държавата или региона на закупуване (🔌4).

**БЕЛЕЖКА:** В комплекта на фотоапарата не е включена карта с памет. В настоящото ръководство SD, SDHC и SDXC картите с памет се наричат „карти с памет“.



## За разглеждане на изображения на компютър или смарт устройство

Използвайте следния софтуер или приложение.

### Софтуер за компютри

Можете да изтеглите софтуера от центъра за изтегляне.

- ViewNX-i: Този софтуер ви позволява да прехвърляте изображения и видеоклипове на вашия компютър за преглед и редактиране.

### Приложение за смарт устройства

- SnapBridge: Когато установите безжична връзка, това приложение ви позволява да качвате изображения и видеоклипове във вашето смарт устройство. За информация как да изтеглите приложението и да установите връзка вижте „SnapBridge Ръководство за свързване“ от комплекта.

## Информация и предпазни мерки

### Обучение за цял живот

Като част от ангажимента на Nikon за „Обучение за цял живот“, свързан с текущата поддръжка на продуктите и обучението за тях, на следните уебсайтове може да се намери непрекъснатата актуализирана онлайн информация:

- За клиенти в САЩ: <https://www.nikonusa.com/>
- За клиенти в Европа: <https://www.europe-nikon.com/support/>
- За клиенти в Азия, Океания, Близкия Изток и Африка: <http://www.nikon-asia.com/>

Посетете тези уебсайтове, за да сте осведомени за най-новата продуктова информация, съвети, отговори на често задавани въпроси (ЧЗВ) и общи препоръки за създаването на цифрови изображения и за снимането. Можете да получите допълнителна информация от представителя на Nikon във вашия регион. За информация за контакт посетете посочения по-долу уебсайт.

<https://imaging.nikon.com/>

### Използвайте единствено електронни аксесоари с марката Nikon

Цифровите фотоапарати Nikon COOLPIX са конструирани при спазване на най-високите стандарти и са оборудвани със сложни електронни схеми. Единствено електронните аксесоари на Nikon (в това число зарядни устройства за батерии, батерии, хранящи адаптери и USB кабели), сертифицирани от Nikon специално за употреба с този цифров фотоапарат на Nikon, са проектирани и тествани за експлоатация в рамките на изискванията на електронните схеми. ИЗПОЛЗВАНЕТО НА ЕЛЕКТРОННИ АКСЕСОАРИ, КОИТО НЕ СА ОТ NIKON, МОЖЕ ДА ПОВРЕДИ ФОТОАПАРАТА И ДА АНУЛИРА ГАРАНЦИЯТА НА ВАШИЯ NIKON.

Използването на акумулаторни литиево-йонни батерии на производители - трети лица, които не носят холографския стикер на Nikon, може да попречи на нормалната работа на фотоапарата или да причини прегряване, запалване, разрушаване на или теч на батериите.

**Холографски стикер:** Удоверява, че това устройство е автентичен продукт на Nikon.



За повече информация относно аксесоарите с марката Nikon се свържете с местеноторизиран дилър на Nikon.

### Преди да направите важни снимки

Преди да пристъпите към заснемането на важни събития (като например сватби или преди да вземете фотоапарата със себе си при пътуване), направете пробна снимка, за да се уверите, че фотоапаратът функционира нормално. Nikon няма да носи отговорност за какъвто щети или пропуснати ползи, които могат да произтекат от неизправност на продукта.

Увод

v

Bg\_02

## За ръководствата

- Никаква част от ръководствата, включени в комплекта на този продукт, не може да бъде възпроизведена, предавана, прехвърляна, съхранявана в система за извличане на данни или да бъде превеждана на друг език под каквато и да е форма, по какъвто и да е начин, без предварително писмено разрешение от Nikon.
- Илюстрациите и съдържанието от екрана, показани в това ръководство, може да се различават от тези на действителния продукт.
- Nikon си запазва правото да променя спецификациите на хардуера и софтуера, описани в тези ръководства, по всяко време и без предизвестие.
- Nikon няма да носи отговорност за никакви щети, произтекли от използването на този продукт.
- Въпреки че са положени всички усилия да се гарантира, че информацията в тези ръководства е точна и пълна, ще сме ви благодарни, ако предоставите информация за евентуални грешки или пропуски на представителя на Nikon във вашия регион (адресът е предоставен отделно).

## Спазвайте декларацията за авторските права

Съгласно закона за авторското право, снимки или записи на произведения, направени с фотоапарата, не могат да се използват без разрешението на притежателя на авторските права. Изключенията са приложими само за лична употреба, но имайте предвид, че дори личната употреба може да бъде ограничена, когато снимките или записите участват в изложби или изпълнения на живо.

## Унищожаване на устройствата за съхранение на данни

Моля, имайте предвид, че изтриването на изображенията или форматирането на устройствата за съхранение на данни, като например картите с памет или вградената памет на фотоапарата, не изтрива напълно оригиналните данни на изображенията. Понякога изтритите файлове могат да бъдат възстановени от изхвърлените устройства за съхранение с помощта на предлаган в търговската мрежа софтуер, което потенциално може да доведе до злонамерено използване на данни от лични изображения. Потребителят носи отговорност за гарантирането на поверителността на такива данни.

Преди да изхвърлите устройство за съхранение на данни или да прехвърлите собствеността на друго лице се уверете, че сте нулирали всички настройки на фотоапарата в **Нулиране на всички** в менюто за настройка (□ 14). След нулиране изтрийте всички данни на устройството с помощта на достъпен в търговската мрежа софтуер за изтриване или форматирайте устройството във **Форматир. на паметта** или **Форматир. на картата** в менюто за настройка (□ 14), след това напълно го напълнете с изображения, които не съдържат лична информация (напр. изображения на небето).

Трябва да се внимава, за да се избегне нараняване или повреда на имущество при физическото унищожаване на карти с памет.

## Маркир. съответствие

Следвайте процедурата, описана по-долу, за да се покажат някои от маркировките за съответствие, на които фотоапаратът отговаря.

Натиснете бутон **MENU** → изберете **Y** (настройка) → Маркир. съответствие → бутон **OK**

vi | Увод

Bg\_02

## За вашата безопасност

За да предотвратите повреждане на имущество или нараняване на вас или други хора, прочетете „За вашата безопасност“ изцяло преди да използвате този продукт.

Дръжте тези инструкции за безопасност на място, на което всички, които използват продукта, ще ги прочетат.



### ОПАСНОСТ

Неспазването на предпазните мерки, обозначени с тази икона, крие висок риск от сериозни наранявания или смърт.



### ПРЕДУПРЕЖДЕНИЕ

Неспазването на предпазните мерки, обозначени с тази икона, може да доведе до сериозни наранявания или смърт.



### ВНИМАНИЕ

Неспазването на предпазните мерки, обозначени с тази икона, може да доведе до наранявания или имуществена вреда.



## ПРЕДУПРЕЖДЕНИЕ

- **Не използвайте, докато ходите или управлявате превозно средство.** Неспазването на тази предпазна мярка може да доведе до инциденти или други наранявания.
- **Не разглобявайте и не модифицирайте този продукт. Не докосвайте вътрешните части, които се оголват в резултат на падане или друг инцидент.** Неспазването на тези предпазни мерки може да доведе до токов удар или други наранявания.
- **Ако забележите нещо неестествено, като например дим от продукта, топлина или необичайни миризми, незабавно изключете батерията или източника на захранване.** Продължителната работа може да доведе до пожар, изгаряния или други наранявания.
- **Дръжте сух. Не използвайте с мокри ръце. Не докосвайте щепсела с мокри ръце.** Неспазването на тези предпазни мерки може да доведе до пожар или токов удар.
- **Не оставяйте продукта в продължителен контакт с кожата ви, докато продуктът е включен или свързан.** Неспазването на тази предпазна мярка може да доведе до нискотемпературни изгаряния.
- **Не използвайте този продукт при наличието на възпламеним прах или газ като пропан, бензин или аерозоли.** Неспазването на тази предпазна мярка може да доведе до експлозия или пожар.
- **Не насочвайте светкавицата към водач на МПС.** Неспазването на тази предпазна мярка може да доведе до злополуки.

- **Дръжте този продукт на място, недостъпно за деца.** Неспазването на тази предпазна мярка може да доведе до нараняване или повреда на продукта. Освен това имайте предвид, че малките части представляват опасност от задавяне. Ако дете погълне някоя част от този продукт, потърсете незабавна медицинска помощ.

- **Не впримчвайте, не увивайте и не усуквайте лентите около врата си.** Неспазването на тази предпазна мярка може да доведе до злополуки.

- **Не използвайте батерии, зарядни устройства, захранващи адаптери или USB кабели, които не са специално предназначени за употреба с този продукт. Когато използвате батерии, зарядни устройства, захранващи адаптери и USB кабели, предназначени за употреба с този продукт, не:**
  - Повреждайте, не променяйте, не дърпайте насилствено и не огъвайте връзките или кабелите, не ги поставяйте под тежки предмети и не ги излагайте на топлина или пламък.
  - Използвайте туристически конвертори или адаптери, предназначени да преобразуват от едно напрежение в друго или с преобразуватели от прав към променлив ток.

Неспазването на тези предпазни мерки може да доведе до пожар или токов удар.

- **Не докосвайте щепсела при зареждане на продукта и не използвайте захранващия адаптер по време на гръмотевични бури.** Неспазването на тази предпазна мярка може да доведе до токов удар.

- **Не използвайте с голи ръце в места, изложени на много високи или ниски температури.** Неспазването на тази предпазна мярка може да доведе до изгаряния или измръзвания.



## ВНИМАНИЕ

- **Не оставяйте обектива насочен към слънцето или към други силни източници на светлина.** Светлината, фокусирана от обектива, може да причини пожар или повреда на вътрешните части на продукта. Когато снимате обекти в контражур, дръжте слънцето далеч от кадъра.
- **Изключете този продукт, когато употребата му е забранена. Деактивирайте безжичните функции, когато употребата на безжични устройства е забранена.** Радиочестотните емисии, произвеждани от този продукт, могат да попречат оборудването на борда на самолет или в болници или други медицински учреждения.
- **Извадете батерията и разкачете захранващия адаптер, ако този продукт няма да се използва дълго време.** Неспазването на тази предпазна мярка може да доведе до пожар или повреда на продукта.
- **Не докосвайте движещите се части на обектива или други движещи се части.** Неспазването на тази предпазна мярка може да доведе до наранявания.
- **Не включвайте светкавица в контакт или непосредствена близост до кожата или други предмети.** Неспазването на тази предпазна мярка може да доведе до изгаряния или пожар.

- **Не оставяйте продукта на място, където ще бъде изложен на изключително високи температури, за продължителен период от време като, например, в затворен автомобил или на пряка слънчева светлина.** Неспазването на тази предпазна мярка може да доведе до пожар или повреда на продукта.
- **Не транспортирайте фотоапарата с прикрепен статив или друг сходен аксесоар.** Неспазването на тази предпазна мярка може да доведе до нараняване или повреда на продукта.



### ОПАСНОСТ за батериите

- **Не изпускайте батериите.** Неспазването на следните предпазни мерки може да доведе до протичане, прегряване, пръсване или възпламеняване на батериите:
  - Използвайте само акумулаторни батерии, одобрени за употреба с този продукт.
  - Не излагайте батериите на пламък или прекомерна топлина.
  - Не разглобявайте.
  - Не свързвайте клемите нахъсо чрез докосване до колиета, фибри или други метални предмети.
  - Не излагайте батериите или продуктите, в които са поставени, на силни удари.
- **Зареждайте само както е посочено.** Неспазването на тази предпазна мярка може да доведе до протичане, прегряване, пръсване или възпламеняване на батериите.
- **Ако течност от батерията влезе в контакт с очите, изплакнете с обилно количество чиста вода и потърсете незабавна медицинска помощ.** Забавените действия могат да доведат до наранявания на очите.



### ПРЕДУПРЕЖДЕНИЕ за батериите

- **Дръжте батериите на място, недостъпно за деца.** Ако дете погълне батерия, потърсете незабавна медицинска помощ.
- **Не потапяйте батериите във вода и не ги излагайте на дъжд.** Неспазването на тази предпазна мярка може да доведе до пожар или повреда на продукта. Ако продуктът се намокри, незабавно го подсушете с кърпа или подобен предмет.
- **Незабавно прекратете работа, ако забележите някакви промени в батериите, като например обезцветяване или деформация. Прекратете зареждането на акумулаторните EN-EL12 батерии, ако не се заредят в посочения период от време.** Неспазването на тези предпазни мерки може да доведе до протичане, прегряване, пръсване или възпламеняване на батериите.
- **Когато батериите вече не са необходими, изолирайте клемите с тиксо.** При контакт на метални предмети с клемите може да възникне прегряване, пръсване или пожар.

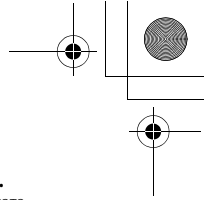
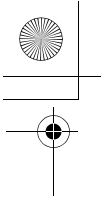

- **Ако течност от батерията влезе в контакт с човешка кожа или дрехи, незабавно измийте засегнатата област с обилно количество чиста вода.**  
Неспазването на тази предпазна мярка може да доведе до раздразнение на кожата.

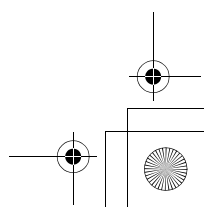
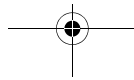
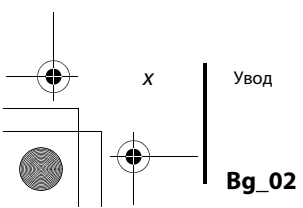
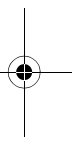
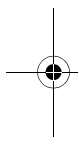

## Части на фотоапарата

### Тяло на фотоапарата

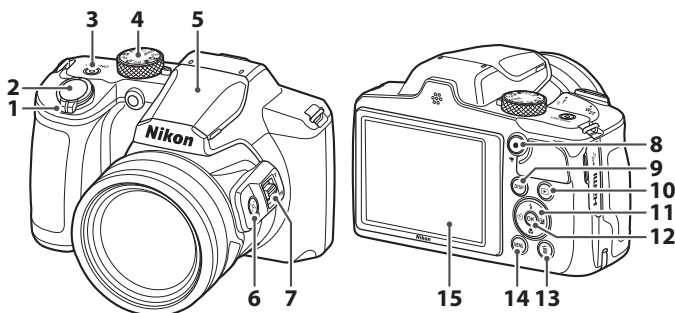

- 1 Контрол на вариото/увеличението
- 2 Спусък
- 3 Превключвател на захранването/  
индикатор за включено захранване  
(индикатор на зареждането)
- 4 Диск за избор на режим
- 5 Светкавица
- 6 Бутон (бързо връщане на  
увеличението)
- 7 Странично разположен контрол на  
увеличаването
- 8 Бутон запис на филм)

- 9 Бутон **DISP** (показване на  
информация)
- 10 Бутон (възпроизвеждане)
- 11 Мултиселектор\*
- 12 Бутон (прилагане на избор)
- 13 Бутон (изтриване)
- 14 Бутон **MENU** (меню)
- 15 Дисплей

\* В това ръководство натискането на мултиселектора нагоре, надолу, наляво или надясно е посочено като ▲, ▼, ◀, или ▶.



## Първи стъпки

### Поставяне на лентата за носене на фотоапарата и капачката на обектива

Прикрепете капачката на обектива към лентата за носене и след това прикрепете лентата към фотоапарата.

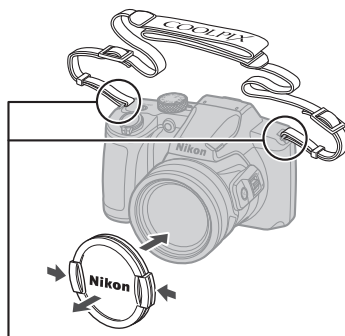
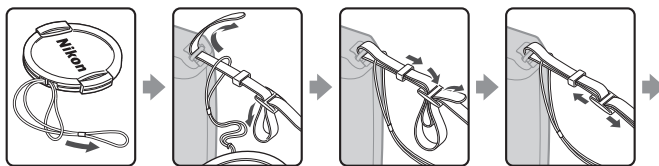

Лентата за носене се прикрепя на две места.

#### Капачка на обектива

Когато фотоапаратът не се използва, слагайте капачката на обектива, за да го предпазвате.

## Поставяне на батерията и картата с памет



- При правилно ориентирани положителен и отрицателен извод на батерията придвижете оранжевия фиксатор на батерията (3) и поставете изцяло батерията (4).
- Плъзнете картата с памет, докато тя се закрепя на мястото си с щракване (5).
- Внимавайте да не поставите батерията или картата с памет наопаки или в обратна посока, тъй като това може да доведе до неизправност.
- Ако превключвателят за защита срещу запис на картата с памет е заключен, не можете да снимате, да изтривате изображения или да форматирате картата с памет.
- Данните на фотоапарата, включително изображения и филми, могат да се записват или на карта с памет, или във вътрешната памет. За да използвате вътрешната памет, извадете картата с памет.

### Форматиране на карта с памет

Когато за първи път поставяте във фотоапарата карта с памет, която е била използвана в друго устройство, не забравяйте да я форматирате с този фотоапарат.

- **Обърнете внимание, че форматирането на карта с памет изтрива окончателно всички изображения и други данни в картата с памет.** Преди форматирането на картата с памет непременно направете копия на всички изображения, които желаете да запазите.
- Поставете картата с памет във фотоапарата, натиснете бутона **MENU** и изберете **Форматир. на картата** в менюто за настройване (14).

### Изваждане на батерията или на картата с памет

Изключете фотоапарата и се уверете, че индикаторът за включено захранване и екранът са изключени, и след това отворете капака на гнездото за батерията/слота за картата с памет.

- Преместете фиксатора на батерията, за да извадите батерията.
- Натиснете леко картата с памет във фотоапарата, за да извадите частично картата с памет.
- Бъдете внимателни при работа с фотоапарата, батерията и картата с памет веднага след употреба на фотоапарата, тъй като може да са нагорещени.
- По време на комуникация със смарт устройство чрез **Bluetooth** в менюто за мрежа (14) → **Изпр. при изкл. фотоап.** индикаторът за включено захранване светва дори когато фотоапаратът е изключен.

## Зареждане на батерията

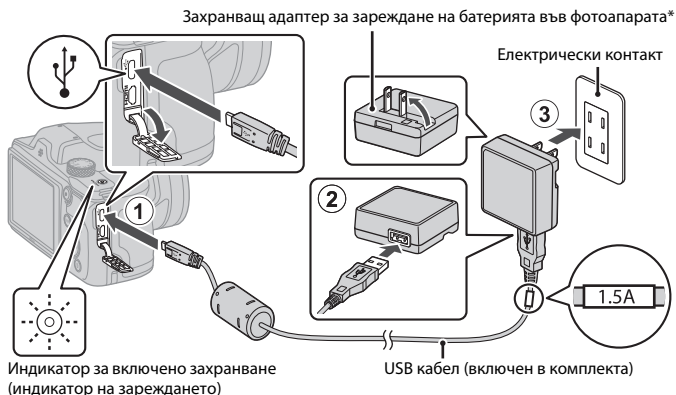

\* В зависимост от държавата или региона, в който е закупен продуктът, е приложен щепсел преходник. Формата на щепсел преходника варира в зависимост от държавата или региона на закупуване.

- Зареждането започва след свързване на фотоапарата към електрически контакт при поставена батерия, както е показано на илюстрацията. Индикаторът за включено захранване (индикатор на зареждането) премигва бавно, докато батерията се зарежда.
- Когато зареждането завърши, индикаторът за включено захранване (индикатор на зареждането) се изключва. Извадете захранващия адаптер за зареждане на батерията във фотоапарата от електрическия контакт, след което разкачете USB кабела. Времето за зареждане е около 2 часа за напълно изтощена батерия.
- Батерията не може да се зарежда, когато индикаторът за включено захранване (индикаторът на зареждането) премигва бързо, което вероятно се дължи на една от причините, описани по-долу.
  - Температурата на околната среда не е подходяща за зареждане.
  - USB кабелът или захранващият адаптер за зареждане на батерията във фотоапарата не е свързан правилно.
  - Батерията е повредена.

### ✓ Бележки за USB кабела

- Не използвайте USB кабел, различен от UC-E21. Използването на друг USB кабел, различен от UC-E21, може да причини прегряване, пожар или токов удар.
- Проверете формата и посоката на щепселите; не ги поставяйте и не ги изваждайте под ъгъл.

4 | Първи стъпки

Bg\_02

## ☑ Бележки за зареждането на батерията

- С фотоапарата може да се работи, докато се зарежда батерията, но се удължава времето за зареждане. Индикаторът за включено захранване (индикатор на зареждането) се изключва, докато с фотоапарата се работи.
- При никакви обстоятелства не използвайте друга марка или модел захранващ адаптер, различен от захранващия адаптер за зареждане на батерията във фотоапарата EH-73P, и не използвайте предлаган в търговската мрежа USB захранващ адаптер или зарядно устройство за батерии за мобилен телефон. Неспазването на тази предпазна мярка може да доведе до прегряване или повреда на фотоапарата.

## Настройване на фотоапарата

Когато фотоапаратът се включи за първи път, се показват екраните за избор на език и часовникът на фотоапарата.

### 1 Включване на фотоапарата.

- Използвайте мултиселектора, за да изберете и регулирате настройките.

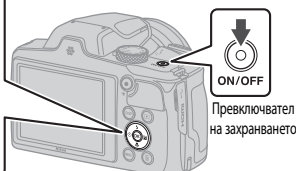
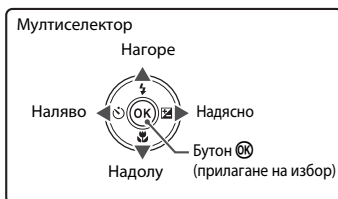

- Ще се покаже екран за избор на език. Използвайте ▲▼ на мултиселектора, за да маркирате език, след което натиснете бутона OK, за да го изберете. Изборът на езици зависи от държавата или региона.

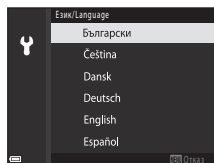

### 2 Изберете Да и натиснете бутона OK.

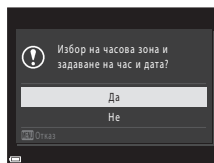

Първи стъпки

5

### 3 Маркирайте локалната часова зона и натиснете бутона **OK**.

- Натиснете **▲**, за да зададете лятното часово време. Когато е включено, часът е с един назад и ще се покаже . Когато натиснете **▼**, за да го изключите, часът се връща с един.

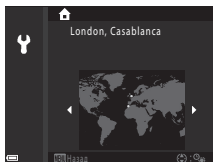

### 4 Натиснете **▲▼**, за да изберете формат на датата, след което натиснете бутона **OK**.

### 5 Въведете текущите дата и час за часовника на фотоапарата и натиснете бутона **OK**.

- Натиснете **◀▶**, за да маркирате елементи, и натиснете **▲▼**, за да промените.
- Изберете полето за минути и натиснете бутона **OK**, за да потвърдите настройката.

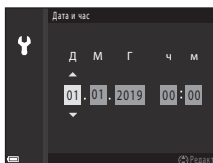

### 6 Когато се изведе съобщение, изберете **Да** и натиснете бутона **OK**.

- Фотоапаратът се превключва към дисплея за снимане след приключване на настройките.

#### **Настройка на езика**

Езикът може да бъде зададен по всяко време в **Език/Language** в менюто за настройки  (14).

#### **За промяна на настройките на часовата зона и датата**

Задайте в **Часова зона и дата** в менюто за настройка .



В **Часова зона** часът е с един назад, когато е включено лятно часово време, и се връща с един час, когато е изключено.

6 | Първи стъпки

**Bg\_02**

# Основни операции за снимане и възпроизвеждане

## Снимане на изображения

Тук като пример е използван режимът  (автоматичен). Режимът  (автоматичен) ви позволява да изпълнявате общо снимане в различни условия на снимане.

### 1 Завъртете диска за избор на режим на .

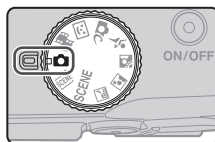

- Индикатор за заряда на батерията  
: Зарядът на батерията е висок.  
: Зарядът на батерията е нисък.
- Брой на оставащите експозиции за запис  
 Когато във фотоапарата не е поставена карта с памет, на дисплея се показва **LN** и изображенията се запазват във вътрешната памет.
- Натиснете бутона **DISP** (показване на информация), за да превключите показаната на екрана информация при всяко натискане.



Индикатор за заряда на батерията

Брой на оставащите експозиции за запис

### 2 Хванете стабилно фотоапарата.

- Дръжте пръстите си и други предмети настрана от обектива, светкавицата, лъча за подпомагане на АФ, микрофона и високоговорителя.

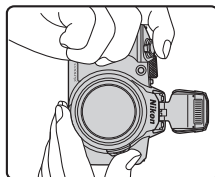
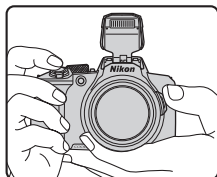

### 3 Композирайте снимката.

- Завъртете контрола на вариото/увеличаването или странично разположения контрол на вариото/увеличаването, за да промените позицията на вариообектива.
- Ако изгубите от поглед обекта, докато снимате с обектив в позиция за телефото, натиснете бутона  (бързо връщане на увеличението) за временно разширяване на видимата област, така че да можете да композирате обекта по-лесно.

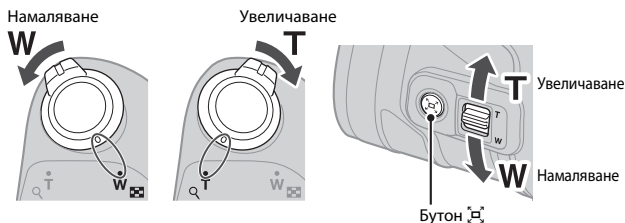

### 4 Натиснете спусъка наполовина.

- Натискане на спусъка наполовина означава да натиснете и задържите бутона в точката, в която чувствате леко съпротивление.
- Когато обектът е на фокус, зоната за фокусиране или индикаторът за фокусиране се показва в зелено.
- Когато използвате цифрово увеличение, фотоапаратът фокусира в центъра на кадъра и зоната за фокусиране не се показва.
- Ако зоната за фокусиране или индикаторът за фокусиране мига, фотоапаратът не е в състояние да фокусира. Променете композицията и опитайте отново да натиснете спусъка наполовина.

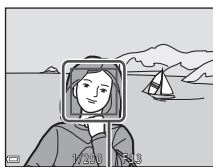
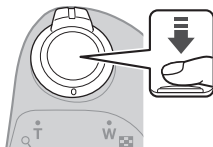

Зона за фокусиране

### 5 Без да повдигате пръста си, натиснете спусъка надолу докрай.



### ☑ Бележки относно запаметяване на снимки или филми

Индикаторът, показващ броя на оставащите експозиции за запис или индикаторът, показващ оставащото време за запис, мига или се извежда **Моля, изчакайте фотоапаратът да завърши записа.**, докато снимките или филмите се запаметяват. **Не отваряйте капака на гнездото за батерията/слота за картата с памет и не извеждайте батерията или картата с памет**, докато има мигащ индикатор. Ако го направите, това може да доведе до загуба на данни или до повреда на фотоапарата или на картата с памет.

### ✍ Функцията Автоматично изключване

- Когато не се извършват никакви операции в продължение на около една минута, екранът се изключва, фотоапаратът преминава в режим на готовност и индикаторът за включено захранване започва да мига. Фотоапаратът се изключва, след като остане в режим на готовност в продължение на около три минути.
- За включване на екрана отново, докато фотоапаратът е в режим на готовност, извършете произволна операция, като например натиснете превключвателя на захранването или спусъка.

### ✍ Когато се използва статив

- Препоръчваме използването на статив за стабилизиране на фотоапарата в следните ситуации:
  - Когато светкавицата е свалена на тъмни места или когато се използва режим на снимане, в който светкавицата не се включва
  - Когато увеличаването/намаляването е в позиция телефотото
- Когато се използва статив за стабилизиране на фотоапарата по време на снимане, задайте **Намал. на вибр. за снимки** на **Изкл.** в менюто за настройки (□ 14), за да не се допуснат евентуални грешки, причинени от тази функция.

## Използване на светкавица

В ситуацияите, в които е необходима светкавица, като например на тъмни места или при контражурно осветление, вдигнете светкавицата с ръка.

- Когато е показан екранът за снимане, можете да натиснете ▲ (⚡) на мултиселектора, за да настроите режима на светкавицата. За да настроите светкавицата винаги да се включва, изберете ⚡ (запълнена светкавица).
- Когато не използвате светкавицата, натиснете я внимателно надолу.

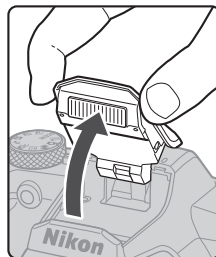

## Запис на филми

Преминете в екрана за снимане и натиснете бутона ● (⏏) запис на филм, за да стартирате записването на филм. Натиснете бутона ● (⏏) повторно, за да спрете записването.











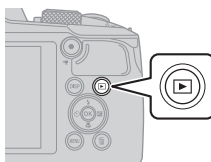

## Възпроизвеждане на изображения

### 1 Натиснете бутона (възпроизвеждане) за влизане в режим на възпроизвеждане.

- Ако натиснете и задържите бутона , когато фотоапаратът е изключен, фотоапаратът се включва в режим на възпроизвеждане.



### 2 Използвайте мултиселектора за избор на изображение за показване.

- Натиснете и задържете   за бързо превъртане на изображенията.
- Натиснете бутона **DISP** (показване на информация), за да превключите показаната на екрана информация при всяко натискане.
- За да възпроизведете записани видеоклипове, натиснете бутона .
- За да се върнете в режим на снимане, натиснете бутона  или спусъка.
- Когато в режим на възпроизвеждане на снимки на цял екран е изведено  , можете да натиснете бутон  за да приложите ефекта върху изображението.

Показване на предишното изображение



Показване на следващото изображение



- Преместете контрола на вариото/увеличението към **T**  в режим на възпроизвеждане на снимки на цял екран, за да приближите изображението.







- В режим на възпроизвеждане на снимки на цял екран преместете контрола на вариото/увеличението към **W** , за да превключите към режим на възпроизвеждане в миниатюри и показване на няколко изображения на екрана.

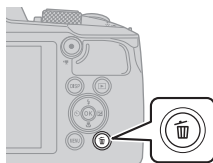

## Изтриване на изображения

- 1** В режим на възпроизвеждане натиснете бутона  (изтриване), за да изтриете изображението, показано в момента на екрана.



- 2** Използвайте   на мултиселектора, за да изберете желания начин на изтриване, и натиснете бутона .

- За да излезете, без да изтривате, натиснете бутона MENU.

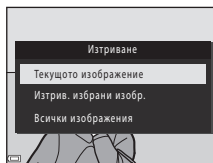

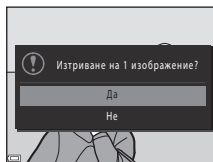

- 3** Изберете **Да** и натиснете бутона .

- Изтритите изображения не могат да бъдат възстановени.



### Изтриване на последователно заснети изображения (серия)

- Изображения, заснети непрекъснато или със светкавица за многократна експозиция, творчески режим или функцията за автопортретен колаж, се записват като последователност и само едно изображение в последователността (основна снимка) се показва в режим на възпроизвеждане (по подразбиране).
- Ако натиснете бутона  докато се показва основната снимка за серия от изображения, всички изображения в серията се изтриват.
- За да изтриете отделни изображения в серията, натиснете бутона , за да се покажат едно по едно, и натиснете бутона .



### Изтриване на изображението, заснето по време на снимане









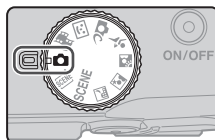





Когато използвате режим на снимане, натиснете бутона , за да изтриете последното запазено изображение.

## Други функции

### Избиране на режим на снимане

Можете да завъртите диска за избор на режим, за да подравните желаните режим на снимане с индикатора на тялото на фотоапарата.



- **Режим  (Автоматичен)**  
Изберете този режим за общо снимане в различни условия на снимане.
- **Режими SCENE, , , , ,  (Сцена)**  
Изберете някой от режимите за сцена в зависимост от условията на снимане и можете да правите снимки с подходящи настройки за тези условия.
  - **SCENE:** Натиснете бутона **MENU** и изберете режим на сцена.
  -  (авт. селектор сцена): Фотоапаратът разпознава условията на снимане при композиране на снимка и можете да правите снимки съгласно условията.
  -  (нощен пейзаж): Използвайте този режим за снимането на нощни пейзажи.
  -  (нощен портрет): Използвайте този режим за вечерно и нощно снимане на портрети, при които искате да включите и фона.
  -  (контражур): Използвайте този режим за снимането на обекти в контражур.
  -  (спорт): Използвайте този режим за снимането на спортни фотографии.
- **Режим  (креативен)**  
С едно заснемане фотоапаратът запазва четири изображения с ефекти и едно изображение без ефекти едновременно.
- **Режим  (Интелиг. портрет)**  
Използвайте ретуширане за чаровен ефект за подобряване на човешките лица по време на снимане и използвайте таймер за усмивка или функцията за автопортретен колаж, за да направите снимка.
- **Режим  (Кратък филм)**  
Фотоапаратът създава кратък филм с продължителност до 30 секунди (**1080p 30p** или **1080p 25p**), като записва и автоматично комбинира множество видеоклипове от по няколко секунди.

### Екран „Помощ“

Описанията на функциите се показват при смяна на режима на снимане или докато е показан екранът за настройка.

Натиснете спусъка наполовина за бързо превключване на режим на снимане. Можете да показвате и скривате описанията чрез **Екран „Помощ“** в **Настройки на дисплея** в менюто за настройка ( 14).

## Настройка на режим на светкавицата, Самоснимачка, Режим макро и компенсация на експозицията

Когато е показан екранът за снимане, можете да натиснете ▲ (⚡) ◀ (☺) ▼ (🌿) ▶ (☒) на мултиселектора, за да настроите функциите, описани по-долу.

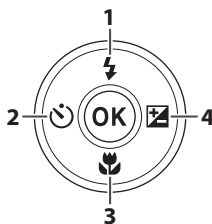

<b>1</b>	<p><b>Режим на светкавицата</b> Ако светкавицата е отворена, режимът на светкавица може да се зададе според условията за снимане. Когато е избрана ⚡ (запълваща светкавица), светкавицата винаги се включва.</p>
<b>2</b>	<p><b>Самоснимачка</b> Фотоапаратът освобождава затвора, когато изтече зададеният брой секунди след натискане на спуська.</p>
<b>3</b>	<p><b>Режим макро</b> Използвайте режим макро, когато правите снимки в близък план.</p>
<b>4</b>	<ul style="list-style-type: none"> <li>• <b>Креативен плъзгач</b> Когато режимът на снимане е ☒ (автоматичен) режим, можете да регулирате яркостта (компенсация на експозицията), живостта на цветовете, нюанса и Активен D-Lighting.</li> <li>• <b>Компенсац. на експозицията</b> Когато за режим на снимане е зададен режим, различен от ☒ (автоматичен), можете да регулирате яркостта (компенсация на експозицията).</li> </ul>

Функциите, които могат да бъдат зададени, се различават в зависимост от режима на снимане.

## Операции на менюто

Можете да натиснете бутона **MENU** (меню), за да изведете екрана с менюто и да промените настройките на фотоапарата.

- Изведеното меню е различно в зависимост от състоянието на фотоапарата (по време на снимане или възпроизвеждане).
- Елементите на менюто са посочени с иконите в лявата страна на екрана.

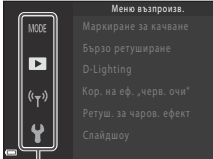
По време на снимане	По време на възпроизвеждане
 <p>Категории на менюто</p> <ul style="list-style-type: none"> <li>•  <b>Меню за снимане</b><sup>1</sup></li> <li>•  <b>Меню за филми</b></li> <li>•  <b>Меню за мрежа</b></li> <li>•  <b>Меню за настройки</b></li> </ul>	 <p>Категории на менюто</p> <ul style="list-style-type: none"> <li>• <b>MODE Меню в режим възпроизвеждане</b></li> <li>•  <b>Меню възпроизв.</b><sup>2</sup></li> <li>•  <b>Меню за мрежа</b></li> <li>•  <b>Меню за настройки</b></li> </ul>

<sup>1</sup> Иконите се различават в зависимост от режима на снимане.

<sup>2</sup> Иконите се различават в зависимост от режима на възпроизвеждане.

- 1 Натиснете бутона **MENU** (меню), за да се изведе екрана на менюто.

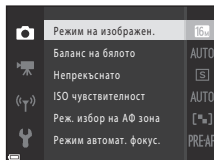
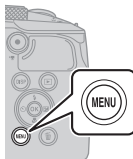

- 2 Натиснете мултиселектора , за да преместите областта за избор на категория меню.

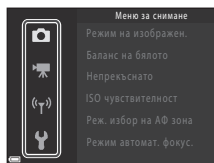

**3** Натиснете **▲▼**, за да промените категориите на менюто.

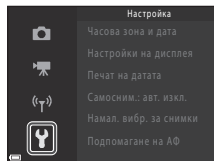

**4** Натиснете бутона **OK**, за да потвърдите категорията на менюто.

- Извеждат се елементи от менюто, отговарящи на избраната категория.

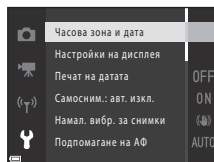

**5** Натиснете **▲▼**, за да изберете опция от менюто и натиснете бутона **OK** за потвърждение на избора.

- В зависимост от текущия режим на снимане или от състоянието на фотоапарата някои от опциите не могат да бъдат избрани.

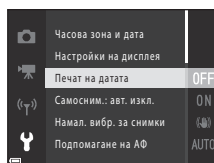

**6** Натиснете **▲▼**, за да изберете настройка и натиснете бутона **OK** за потвърждение на избора.

- Когато свършите да използвате менюто, натиснете бутона **MENU**.
- Когато е показано меню, можете да се върнете към режим на снимане, като натиснете спусъка или бутона **●** (запис на филм).

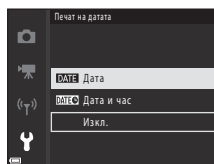

**✍ За промяна на настройките за режима на светкавицата, самоснимачката, режима микро и компенсация на експозицията**

Когато е изведен екранът за снимане, можете да натиснете една от функциите на мултиселектора **▲▼◀▶**, за да промените настройките, например за режим на светкавицата или самоснимачка (13).

## Ако има проблем

### Отстраняване на неизправности

Ако фотоапаратът не функционира според очакванията, проверете следното, преди да се консултирате с вашия продавач или с представител на оторизиран сервиз на Nikon.

- Изключването на фотоапарата може да разреши проблема.
- Ако не можете да откриете подходящ съвет, проверете също и „Ако има проблем“ в подробното „Справочно ръководство“ (📖) или в уебсайта на Nikon за вашия регион.

Проблем	Причина/Решение	📖
Фотоапаратът е включен, но не реагира.	<ul style="list-style-type: none"> <li>• Изчакайте да свърши записът.</li> <li>• Ако проблемът не изчезне, изключете фотоапарата. Ако фотоапаратът не иска да се изключи, махнете и повторно сложете батерията или батериите; ако използвате захранващ адаптер, разкачете и свържете отново адаптера.</li> </ul> <p>Обърнете внимание на това, че въпреки, че всички данни в момента на заснемането ще бъдат загубени, данните, които вече са записани няма да бъдат повлияни от отстраняването или откачането на източника на захранване.</p>	–
Фотоапаратът не може да бъде включен.	Батерията е изтощена.	3, 4, 21
Фотоапаратът се изключва без предупреждение.	<ul style="list-style-type: none"> <li>• Фотоапаратът се изключва автоматично за пестене на енергия (функция за автоматично изключване).</li> <li>• Фотоапаратът и батерията може да не работят правилно при ниски температури.</li> <li>• Вътрешността на фотоапарата или батерията са нагорещени. Оставете фотоапарата изключен, докато вътрешността му се охлади, и след това се опитайте да го включите отново.</li> </ul>	9 21 –
Дисплеят е празен.	<ul style="list-style-type: none"> <li>• Фотоапаратът е изключен.</li> <li>• Батерията е изтощена.</li> <li>• Фотоапаратът се изключва автоматично за пестене на енергия (функция за автоматично изключване).</li> <li>• Фотоапаратът е свързан към телевизор или компютър.</li> <li>• В момента се изпълнява снимане в режим за сцена <b>Мнкр. експоз. Св.</b></li> </ul>	5 7 9 – –
Фотоапаратът се нагорещява.	Фотоапаратът може да се нагорещи, когато се използва за продължителен период от време например за заснемане на видеоклипове или когато се използва в гореща среда; това не е неизправност.	–

# Технически бележки

## Бележки

### Важно за клиентите в Европа

**ВНИМАНИЕ: СЪЩЕСТВУВА РИСК ОТ ЕКСПЛОЗИЯ, АКО БАТЕРИЯТА СЕ ЗАМЕНИ С ТАКАВА ОТ НЕПРАВИЛЕН ТИП.**

Този символ означава, че електрическото и електронно оборудване трябва да се събират отделно.

Следното важи само за потребителите в европейските страни:

- Този продукт е предназначен за отделно събиране в подходящите за това събирателни пунктове. Да не се изхвърля като битов отпадък.
- Разделното събиране и рециклирането помагат да се запазят природните ресурси и да се предотвратят негативните последици за човешкото здраве и природата, които могат да възникнат от неправилното изхвърляне на отпадъците.
- За повече информация се обърнете към магазина или към местните власти, отговорни за събиране на отпадъците.



### ИЗХВЪРЛЯЙТЕ ИЗПОЛЗВАНИТЕ БАТЕРИИ, СЪГЛАСНО ИНСТРУКЦИИТЕ.

Този символ на батерията указва, че тя трябва да се събира отделно.

Следното важи само за потребителите в европейските страни:

- Всички батерии, независимо дали са маркирани или не с този символ, трябва да се събират отделно в подходящите за това събирателни пунктове. Да не се изхвърлят като битов отпадък.
- За повече информация се обърнете към магазина или към местните власти, отговорни за събиране на отпадъците.





## Бележки за функциите за безжична комуникация

### Ограничения за безжичните устройства

Безжичният приемопредавател, вграден в този продукт, отговаря на разпоредбите за безжична комуникация в държавата на закупуване и не може да се използва в други държави (продукти, закупени в ЕС или ЕАСТ, могат да се използват навсякъде в ЕС или ЕАСТ). Nikon не поема отговорност за употреба в други държави. Потребителите, които не са сигурни за първоначалната държава на продажба, трябва да се обърнат към техния местен сервизен център на Nikon или към оторизиран сервиз на Nikon. Това ограничение се отнася само за безжичната комуникация, а не за която и да е друга употреба на продукта.

### Сигурност

Въпреки че една от ползите от този продукт е, че той позволява на други свободно да се свързват за безжичен обмен на данни навсякъде в неговия диапазон, ако не е включена защитата може да възникне следното:

- Кражба на данни: Злонамерени трети страни могат да прихванат безжичното прехвърляне, за да откраднат потребителски имена, пароли и други лични данни.
- Неупълномощен достъп: Неупълномощени потребители могат да получат достъп до мрежата и да променят данни или да извършат други злонамерени действия. Имайте предвид, че поради дизайна на безжичните мрежи, специализирани атаки могат да позволят неупълномощен достъп дори когато защитата е активирана. Nikon не носи отговорност за изтичания на данни или информация, които могат да възникнат по време на трансфер на данни.
- Не осъществявайте достъп до мрежи, които не е разрешено да се използват, дори ако се показват на вашия смартфон или таблет. Това може да се разглежда като неупълномощен достъп. Осъществявайте достъп само до мрежи, които е разрешено да използвате.

### Управление на личната информация и отказ от отговорност

- Информацията за потребителя, която е регистрирана и конфигурирана на този продукт, включително настройките за връзка с безжична локална мрежа и друга лична информация, е чувствителна към промяна и загуба, произтичаща от оперативна грешка, статично електричество, злополука, неизправност, ремонт или друга подобна дейност. Винаги съхранявайте отделни копия на важната информация. Nikon не носи отговорност за никакви преки или косвени вреди или пропуснати ползи, произтичащи от промяна или загуба на съдържание, която не е по вина на Nikon.
- Преди да изхвърлите този продукт или да го прехвърлите на друг собственик, извършете **Нулиране на всички** от менюто за настройки (□ 14), за да изтриете цялата потребителска информация, регистрирана и конфигурирана с този продукт, включително настройките за връзка с безжична локална мрежа и друга лична информация.
- Nikon не носи отговорност за щети, произтичащи от неупълномощено използване на този продукт от трети лица, в случай че продуктът е откраднат или изгубен.

### **Предпазни мерки при износ или пренасяне на този продукт в чужбина**

Този продукт се контролира от американските Регламенти за административно регулиране на транспорта (EAR). Не се изисква разрешение на правителството на Съединените щати за износ към страни, с изключение на долупосочените, които в този документ са обект на ембарго или специален контрол: Куба, Иран, Северна Корея, Судан и Сирия (списъкът подлежи на промяна).

### **Бележки за потребителите в Европа**

#### **Декларация за съответствие (Европа)**

С настоящото Nikon Corporation декларира, че видът радио оборудване COOLPIX B600 е в съответствие с Директива 2014/53/ЕС.

Пълният текст на ЕС декларацията за съответствие е достъпен на следния интернет адрес: [https://imaging.nikon.com/support/pdf/DoC\\_N1811.pdf](https://imaging.nikon.com/support/pdf/DoC_N1811.pdf).

- Максимална изходна мощност:
  - Wi-Fi: 11,3 dBm (EIRP)
  - Bluetooth: 3,1 dBm (EIRP)
  - Bluetooth Нискоенергийна технология: 2,12 dBm (EIRP)
- Работна честота:
  - Wi-Fi: 2412–2462 MHz (1–11 канали)
  - Bluetooth: 2402–2480 MHz
  - Bluetooth Нискоенергийна технология: 2402–2480 MHz

## Грижи за продукта

Спазвайте предпазните мерки, описани по-долу, в допълнение към предупрежденията в „За вашата безопасност“ (vii–x) при използване или съхранение на устройството.

### Фотоапаратът

#### Не подлагайте фотоапарата на силни външни въздействия

Подлагането на продукта на силни удари или вибрации може да доведе до неговата неизправност. Освен това не докосвайте обектива и не прилагайте сила върху него.

#### Пазете го от намокряне

Устройството ще се повреди, ако бъде потопено във вода или изложено на висока влажност.

#### Избягвайте внезапни промени в температурата

Внезапните промени в температурата, които могат да възникнат при влизане в или излизане от отоплена стая през студен ден, могат да предизвикат появата на конденз вътре в устройството. За да предотвратите образуването на конденз, поставете устройството в калъф за носене или найлонов плик, преди да го изложите на резки температурни промени.

#### Дръжте далеч от силни магнитни полета

Не използвайте и не съхранявайте устройството в близост до оборудване, което генерира силно електромагнитно излъчване или магнитни полета. Неспазването горното изискване може да доведе до загуба на данни или до неизправност на фотоапарата.

#### Не насочвайте обектива към силни светлинни източници за продължителни периоди от време

Избягвайте насочването на обектива към слънцето или към други силни светлинни източници за продължителни периоди от време при използване или съхранение на фотоапарата. Интензивната светлина може да влоши характеристиките на сензора за изображения или да предизвика появата на бели петна върху снимките.

#### Изключвайте продукта, преди да извадите или да изключите захранващия източник или картата с памет

Не изваждайте батерията, докато продуктът е включен или докато се запазват или изтриват изображения. Принудителното изключване на захранването в тези ситуации може да причини загуба на данни или повреда на картата с памет или вътрешната електронна схема на продукта.

## Бележки за дисплея

- Дисплеите (вкл. електронните визьори) са изработени с изключително висока прецизност; поне 99,99% от пикселите са ефективни, като не повече от 0,01% липсват или са дефектни. Затова дори и тези екрани да съдържат пиксели, които са винаги осветени (в бяло, червено, синьо или зелено) или винаги изключени (в черно), това не означава, че съществува неизправност и не оказва влияние върху изображенията, които са заснети с устройството.
- Ярката светлина може да затрудни разглеждането на изображенията на дисплея.
- Не оказвайте силен натиск върху дисплея, тъй като това може да причини повреда или неизправност. Ако дисплеят се счупи, бъдете внимателни, за да избегнете нараняване, причинено от счупено стъкло, и да предотвратите контакт на кожата с течния кристал от дисплея или проникването му в очите или устата.

## Батерията

### Предпазни мерки за употреба

- Имайте предвид, че след употреба батерията може да се нагорещи.
- Не използвайте батерията при температури на околната среда под 0°C или над 40°C, тъй като това може да причини повреда или неизправност.
- Ако забележите нещо необичайно, като например прекомерна топлина, дим или миризма, излизаци от батерията, незабавно изключете фотоапарата и се консултирайте с вашия продавач или с представител на оторизиран сервиз на Nikon.
- След като извадите батерията от фотоапарата или от предлаганото като опция зарядно устройство за батерии, поставете батерията в найлонов плик или др., за да я изолирате.

### Зареждане на батерията

Проверете нивото на заряд на батерията, преди да използвате фотоапарата, и ако е необходимо – сменете или заредете батерията.

- Преди употреба заредете батерията в помещение с околна температура от 5°C до 35°C.
- Високата температура на батерията е възможно да попречи на нейното правилно или пълно зареждане и да намали нейната производителност. Имайте предвид, че след употреба батерията може да се нагорещи, затова изчакайте батерията да се охлади, преди да пристъпите към зареждането ѝ.  
Когато зареждате поставената в този фотоапарат батерия с помощта на захранващия адаптер за зареждане на батерията във фотоапарата или на компютър, батерията не се зарежда при температури на батерията под 0°C или над 50°C.
- Не продължавайте зареждането, когато батерията е напълно заредена, тъй като това ще намали производителността на батерията.
- Температурата на батерията може да се повиши по време на зареждане. Това обаче не означава неизправност.

### Грижи за резервните батерии

Винаги, когато това е възможно, носете с вас напълно заредени резервни батерии за заснемане на важни събития.

### Използване на батерията в студено време

В студени дни капацитетът на батерията намалява. Ако изтощена батерия се използва при ниска температура, фотоапаратът може да не се включи. Дръжте резервните батерии на топло място и подменете изтощената, ако е необходимо. Когато околната температура се затопли, студената батерия може да възстанови част от заряда си.

## Изводи на батерията

Натрупаните върху изводите (клемите) на батерията нечистотии могат да попречат на нейното функциониране. Ако изводите на батерията се замърсят, избършете ги с чиста суха кърпа преди употреба.

## Зареждане на изтощена батерия

Включването и изключването на фотоапарата, когато в него е поставена изтощена батерия, може да намали живота на батерията. Заредете изтощената батерия преди употреба.

## Съхранение на батерията

- Винаги изваждайте батерията от фотоапарата или от предлаганото като опция зарядно устройство за батерии, когато фотоапаратът не се използва. Незначително количество ток се тегли от батерията, докато тя е във фотоапарата, дори когато не се работи с него. Това може да доведе до прекомерна консумация на ток и до пълна загуба на функционалност на батерията.
- Препоръчително е зареждане на използвана батерия в рамките на шест месеца. Когато батерията не се използва дълги периоди от време, презареждайте я поне по веднъж на всеки шест месеца и използвайте фотоапарата, докато индикаторът за заряд на батерията стане , преди да отново да приберете батерията.
- Сложете батерията в найлонов плик или др., за да я изолирате, и я съхранявайте на прохладно място. Батерията трябва да се съхранява на сухо място с околна температура от 15°C до 25°C. Не съхранявайте батерията на горещи или изключително студени места.



## Живот на батерията

Нужно е батерията да бъде заменена, когато времето, за което една напълно заредена батерия поддържа заряд при стайна температура, значително намалее. Закупете нова батерия.

## Рециклиране на използваните батерии

Рециклирайте батериите в съответствие с местните разпоредби, като не забравяте първо да изолирате клемите с тиксо.

## Захранващият адаптер за зареждане на батерията във фотоапарата

- Захранващият адаптер за зареждане на батерията във фотоапарата EH-73P се използва само със съвместими устройства. Не го използвайте с друга марка или модел устройство.
- Не използвайте USB кабел, различен от UC-E21. Използването на USB кабел, различен от UC-E21, може да причини прегряване, пожар или електрически удар.
- При никакви обстоятелства не използвайте друга марка или модел захранващ адаптер, различен от захранващия адаптер за зареждане на батерията във фотоапарата EH-73P, и не използвайте предлаган в търговската мрежа USB захранващ адаптер или зарядно устройство за батерии за мобилен телефон. Неспазването на тази предпазна мярка може да доведе до прегряване или повреда на фотоапарата.
- EH-73P е съвместим с електрически контакти с променлив ток 100–240 V, 50/60 Hz. Когато се използва в други страни, използвайте щепсел преходник (предлага се в търговската мрежа), ако е необходимо. За повече информация относно преходниците се консултирайте с вашата туристическа агенция.
- Символите върху този продукт представлява следното:  
 Променлив ток,  Прав ток,  Клас оборудване II (Конструкцията на продукта е двойно изолирана.)

## Почистване и съхранение

### Почистване

Не използвайте алкохол, разрежител или други летливи химикали.

Обектив	Избягвайте докосването на стъклените части с пръстите си. Почистете праха или мъха с помощта на гумена круша (обикновено това е малко устройство с прикачена гумена помпичка в единия край, със стискането на която от другия край излиза поток въздух). За премахване на отпечатащи от пръсти или други петна, които не могат да бъдат отстранени с гумена круша, забършете обектива с мека кърпа, като я движите спираловидно от центъра на обектива към периферията му. Ако по този начин не стане, забършете обектива с кърпа, леко навлажнена с професионален разтвор за почистване на леци.
Дисплей	Почистете праха или мъха с помощта на гумена круша. За да премахнете отпечатащи от пръсти и други петна, забършете дисплея с мека, суха кърпа, като внимавате да не натискате.
Тяло на фотоапарата	Използвайте гумена круша, за да премахнете прах, пръст или пясък, след което забършете внимателно с мека, суха кърпа. След използване на фотоапарата на плажа или в друга пясъчлива или прашина среда забършете пясъка, праха или солта със суха кърпа, леко навлажнена с несолена вода, след което го подсушете изцяло. <b>Обърнете внимание, че проникването на чужди тела във фотоапарата може да причини повреда, която не се покрива от гаранцията.</b>

### Съхранение

Ако не възнамерявате да използвате фотоапарата за продължителен период от време, извадете батерията от него. За предотвратяване на образуването на мухъл или плесен, изваждайте фотоапарата от мястото, където го съхранявате, поне веднъж на месец. Включете го и освободете затвора няколко пъти, преди да го приберете отново. Не съхранявайте фотоапарата на което и да е от следните места:

- Места с лоша вентилация или места с влажност над 60%
- При температури над 50°C или под -10°C
- В близост до устройства, които генерират силни електромагнитни полета, като телевизори или радиоапарати

За съхраняване на батерията спазвайте предпазните мерки в „Батерията“ (📖21) в „Грижи за продукта“ (📖20).

## Карти с памет, които могат да се използват

Фотоапаратът поддържа SD, SDHC и SDXC карти с памет.

- За записване на филми се препоръчват карти с памет с SD клас на скорост 6 (видео клас на скорост V6) или по-бързи. Когато използвате карта с памет с по-нисък скоростен клас, записът на филма може неочаквано да спре.
- Ако използвате четец на карти, се уверете, че е съвместим с вашата карта с памет.
- Обърнете се към производителя за информация за функциите, работата и ограниченията за използване.

## Информация за търговските марки

- Windows е или регистрирана търговска марка, или търговска марка на Microsoft Corporation в Съединените щати и/или в други страни.
- Текстовият символ и логото на *Bluetooth*<sup>®</sup> са регистрирани търговски марки и са притежание на Bluetooth SIG, Inc. и всяка употреба на тези маркировки от Nikon Corporation е по лиценз.
- Apple<sup>®</sup>, App Store<sup>®</sup>, логата на Apple, Mac, OS X, macOS, iPhone<sup>®</sup>, iPad<sup>®</sup>, iPod touch<sup>®</sup> и iBooks са търговски марки или регистрирани търговски марки на Apple Inc., в САЩ и други държави.
- Android, Google Play и логото на Google Play са търговски марки на Google LLC. Роботът на Android се възпроизвежда или променя от производението, създадено и споделено от Google, и се използва съгласно условията, описани в лиценза за признание „Криейтив комънс“ 3.0.
- iOS е търговска марка или регистрирана търговска марка на Cisco Systems, Inc., в Съединените щати и/или други държави и се използва под лиценз.
- Adobe, логото Adobe, Acrobat и Reader са или търговски марки, или регистрирани търговски марки на Adobe Systems Incorporated в Съединените щати и/или в други държави.
- Логотипите SDXC, SDHC и SD са търговски марки на SD-3C, LLC.



- PictBridge е търговска марка.
- HDMI, логото HDMI и High-Definition Multimedia Interface са търговски марки или регистрирани търговски марки на HDMI Licensing, LLC.

## HDMI

- Wi-Fi и логото на Wi-Fi са търговски марки или регистрирани търговски марки на Wi-Fi Alliance.
- Всички други търговски имена, споменати в настоящото ръководство или в останалата документация, предоставена с продукта на Nikon, са търговските марки или регистрираните търговски марки на съответните им притежатели.

Use of the Made for Apple badge means that an accessory has been designed to connect specifically to the Apple products identified in the badge, and has been certified by the developer to meet Apple performance standards. Apple is not responsible for the operation of this device or its compliance with safety and regulatory standards. Please note that the use of this accessory with an Apple product may affect wireless performance.

### AVC Patent Portfolio License

Този продукт е лицензиран съгласно лиценза за патентен портфейл за AVC Patent Portfolio License за лична и нетърговска употреба от страна на потребител с цел (i) кодиране на видео в съответствие с AVC стандарта („AVC видео“) и/или (ii) декодиране на AVC видео, което е било кодирано от потребител за лична и нетърговска дейност и/или получено от доставчик на видео, лицензиран да предоставя AVC видео. Не се предоставя лиценз и не се предполага предоставянето на такъв за каквато и да е друга употреба.

Допълнителна информация можете да получите от MPEG LA, L.L.C.  
Вижте <http://www.mpegla.com>.

### FreeType Лиценз (FreeType2)

Части от този софтуер са защитени с авторски права © 2012 The FreeType Project (<https://www.freetype.org>). Всички права запазени.

### MIT Лиценз (HarfBuzz)

Части от този софтуер са защитени с авторски права © 2019 The HarfBuzz Project (<https://www.freedesktop.org/wiki/Software/HarfBuzz>). Всички права запазени.





Horizontal dashed lines for writing.

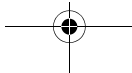
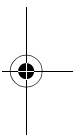



Series of horizontal dashed lines for writing.

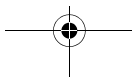
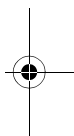

## Условия на гаранцията - Nikon Сервизна гаранция за Европа

Уважаеми потребители на Nikon, Благодарим ви, че закупихте този продукт на Nikon. Ако вашият продукт на Nikon се нуждае от гаранционно обслужване, моля свържете се с дилъра, от когото е закупен продуктът, или с член на нашата оторизирана сервизна мрежа в рамките на търговската територия на Nikon Europe B.V. (например, Европа/Русия/други). Вижте детайлите по-долу: <https://www.europe-nikon.com/support>

За да избегнете всякакви излишни неудобства, ви съветваме да прочетете внимателно ръководствата на потребителя, преди да се свържете с дилър или представител от нашата оторизирана сервизна мрежа. Вашето оборудване на Nikon има гаранция срещу всякакви производствени дефекти за една цяла година, считано от датата на първоначалното закупуване. Ако през този период на гаранция продуктът се окаже дефектен по отношение на конструктивния материал или изработката, сервиз от нашата оторизирана сервизна мрежа в рамките на търговската територия на Nikon Europe B.V. ще поправи продукта, без такси за труд и резервни части, съгласно сроковете и условията, описани по-долу. Nikon си запазва правото (по свое собствено усмотрение) да подмени или поправи продукта.

**1.** Тази гаранция се предоставя само при представяне, заедно с продукта, на попълнена гаранционна карта и оригинална фактура или касов бон/квитанция за покупка, удостоверяващи датата на закупуване, типа на продукта и името на дилъра. Nikon си запазва правото да откаже безплатно гаранционно обслужване, ако описаните по-горе документи не могат да бъдат представени или ако информацията в тях е непълна или нечетлива.

**2.** Тази гаранция не покрива:

- необходима поддръжка и ремонт или подмяна на части поради нормално износване.
- модификации за надграждане на продукта от нормалното му предназначение, както е описано в ръководствата на потребителя, без предварителното писмено съгласие на Nikon.
- транспортни разходи и всички транспортни рискове, свързани пряко или непряко с гаранцията на продуктите.

- всякакви щети в резултат от модификации или настройки, които може да са извършени върху продукта, без предварителното писмено съгласие на Nikon, с цел съответствие на действащите местни и национални технически стандарти в която и да е държава, различна от държавите, за които продуктът първоначално е проектиран и/или произведен.

**3.** Гаранцията няма да се прилага в случай на:

- повреда, причинена от неправилна употреба, включително, но не само, използване на продукта не по нормално предназначение или не съгласно инструкциите за потребителя относно правилната употреба и поддръжка, и инсталиране или използване на продукта по начин, който не съответства на действащите стандарти за безопасност в държавата, в която се използва.
- повреда, причинена от злополука, включително, но не само, гръмотевична буря, наводнение, пожар, неправилна употреба или небрежност.
- повреждане, нечетливост или отстраняване на номера на модела или серийния номер на продукта.
- повреда в резултат от ремонт или настройки, извършени от неоторизирани сервизни организации или лица.
- дефекти в каквато и да е система, в която продуктът е интегриран или с която продуктът се използва.

**4.** Тази сервизна гаранция не засяга законите права на потребителя съгласно действащото национално законодателство, нито правата на потребителя по отношение на дилъра, свързани с договора за покупко-продажба.

**Бележка:** Списък на всички сервизни представителства, оторизирани от Nikon, можете да намерите онлайн на следния адрес:  
(<https://www.europe-nikon.com/service/>).

Не се разрешава възпроизвеждане на настоящото ръководство под каквато и да е форма, изцяло или частично (с изключение на кратки цитати в критични статии или рецензии), без писменото разрешение на NIKON CORPORATION.

**NIKON CORPORATION**

© 2019 Nikon Corporation



CT9A02(YE)  
6MQ024YE-02

**Bg\_02**

