

# 1 Установка программы

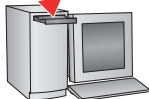

Перед подключением каких-либо кабелей установите программное обеспечение, которое входит в комплект поставки фотокамеры. Следуйте указаниям на экране.

После установки программы вернитесь к настоящей Инструкции по эксплуатации.



\*Для получения информации на одном из скандинавских языков, посетите сайт [kodak.com/go/nordic\\_guides](http://kodak.com/go/nordic_guides).

# 2 Установка аккумулятора KLIC-7001

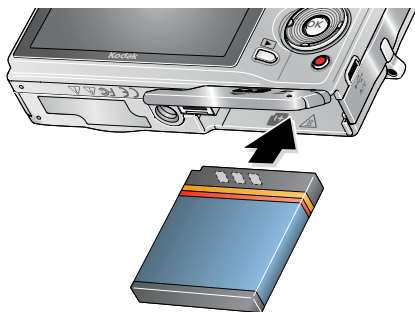

Li-Ion аккумулятор  
Kodak KLIC-7001 для  
цифровых фотокамер

# 3 Зарядка аккумулятора KLIC-7001

## Сетевой USB-адаптер Kodak

(в комплекте)

Узнайте больше на сайте:  
[www.kodak.com/go/USBcharging](http://www.kodak.com/go/USBcharging).

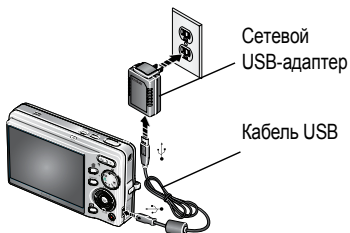

Индикатор зарядки аккумулятора



Сначала выключите фотокамеру.

## Док-станция или док-принтеры Kodak EasyShare

(могут продаваться отдельно)

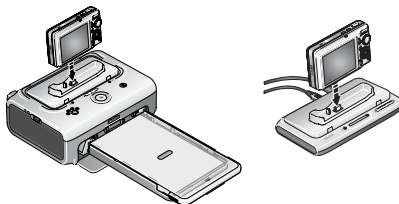

Заряжайте аккумулятор, пока индикатор зарядки аккумулятора не погаснет (зарядка занимает до 3 часов).

5-вольтовый сетевой адаптер Kodak, универсальные зарядные устройства Kodak для Li-Ion аккумуляторов (приобретается отдельно)

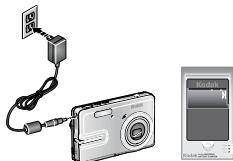

Для приобретения аксессуаров посетите сайт:  
[www.kodak.com/go/accessories](http://www.kodak.com/go/accessories).

## Компьютер

Подключите кабель USB к USB-порту компьютера, а не к концентратору USB.

Убедитесь, что компьютер включен и не находится в спящем режиме.

## 4 Включение фотокамеры

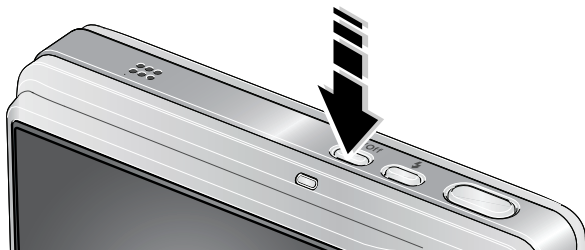

## 5 Установка языка, даты и времени

Язык:

- 1 ▲/▼ для изменения параметров.
- 2 OK для подтверждения изменений.

Дата/время:

- 1 При появлении приглашения нажмите кнопку OK.
- 2 ▲/▼ для изменения параметров.  
 ▲/▶ для перехода на предыдущее/  
 следующее поле.  
 OK для подтверждения изменений.



## 6 Фото- и видеосъемка

### Снимки

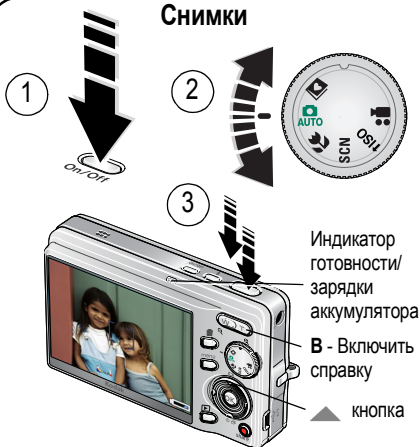

Для выполнения автофокусировки и установки параметров экспозиции слегка нажмите кнопку затвора.

Нажмите ее до упора, когда индикатор готовности загорится зеленым.

Нажмите кнопку ▲, чтобы включить или выключить:

- Символы состояния
- Кадрирующую сетку

### Видеоклипы



Полностью нажмите и отпустите кнопку затвора.

Для остановки записи нажмите кнопку затвора еще раз.

# 7 Просмотр снимков/видеоклипов

## Фотокамера



- 1 Нажмите кнопку Review (Просмотр).
- 2 ◀/▶ для перехода к предыдущему или следующему снимку/видеоклипу.

### Видеоклипы

▼ Воспроизведение.

Во время воспроизведения:

OK пауза/воспроизведение.

◀/▶ регулировка громкости.

▶ увеличение скорости воспроизведения до 2X; при повторном нажатии скорость увеличится до 4X.

◀ обратное воспроизведение с 2X скоростью; при повторном нажатии скорость увеличится до 4X.

## Телевизор



Кабель A/V (может продаваться отдельно).

- 1 Выключите фотокамеру.
- 2 Подсоедините кабель A/V.
- 3 Включите фотокамеру.
- 4 Просмотр снимков/видеоклипов/слайд-шоу на экране телевизора.

### Другие устройства для показа:

- Монитор компьютера
- Устройства с видеовходом

## 8 Перенос снимков/видеоклипов

### Кабель USB

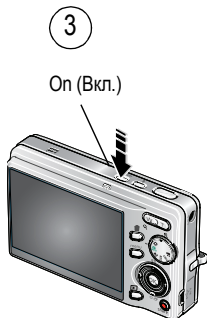
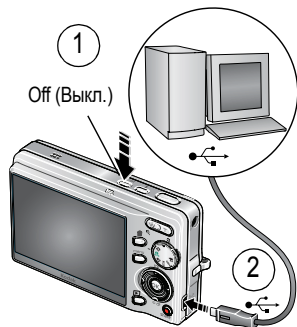

### Док-принтер или док-станция Kodak EasyShare (Может продаваться отдельно)

Информацию о совместимости док-устройств можно найти на сайте [www.kodak.com/go/dockcompatibility](http://www.kodak.com/go/dockcompatibility).

Для приобретения аксессуаров посетите сайт [www.kodak.com/go/m893accessories](http://www.kodak.com/go/m893accessories).

По вопросам использования док-устройства EasyShare обратитесь к его "Инструкции по эксплуатации".

9

## Не останавливайтесь на прочитанном! Узнайте всё о вашей камере!

### Поздравляем!

Вы уже

- настроили фотокамеру,
- сделали снимки,
- перенесли их на компьютер.

### Не останавливайтесь на этом!

Дочитайте руководство до последней страницы — не упускайте возможность сделать превосходные снимки и поделиться ими!

**Посетите сайты [www.kodak.com/go/m893support](http://www.kodak.com/go/m893support) и [www.kodak.com/go/easysharecenter](http://www.kodak.com/go/easysharecenter). Там вы найдете следующее:**

- Расширенная инструкция по эксплуатации,
- интерактивное руководство по устранению неисправностей,
- интерактивные руководства,
- вопросы и ответы,
- обновления программ и драйверов,
- аксессуары,
- информация о печати,
- регистрация изделия.



# Вид спереди

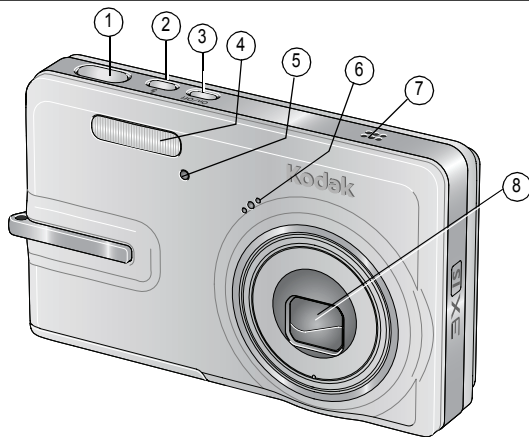



- |   |                            |   |                            |
|---|----------------------------|---|----------------------------|
| 1 | Кнопка затвора             | 5 | Индикатор автоспуска/видео |
| 2 | Кнопка вспышки             | 6 | Микрофон                   |
| 3 | Выключатель питания On/Off | 7 | Динамик                    |
| 4 | Вспышка                    | 8 | Объектив                   |

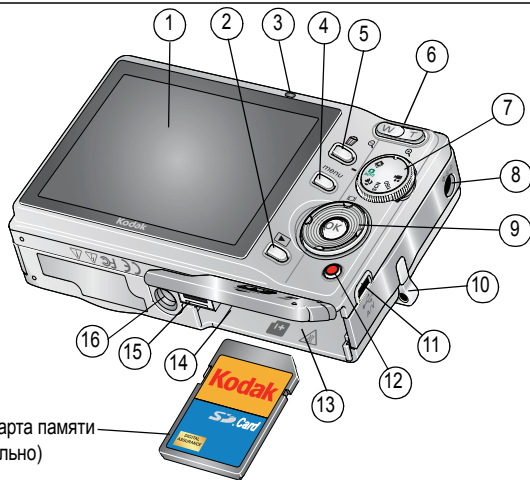

# Вид сзади



опциональная карта памяти  
(продается отдельно)

- |   |   |
|---|---|
| 1 ЖК-дисплей  | 9 OK/⏪/▶/⏩  |
| 2 Кнопка Review (Просмотр)  | 10 Ушко крепления ремешка   |
| 3 Индикатор готовности/зарядки аккумулятора   | 11 Порт USB  |
| 4 Кнопка Menu (Меню)  | 12 Кнопка Share   |
| 5 Кнопка Delete (Удалить)   | 13 Отсек для элементов питания  |
| 6 Кнопка зума T/W (широкоугольное/телеположение)  | 14 Слот для карты памяти SD/SDHC  |
| 7 Диск режимов  | 15 Разъем для док-станции или док-принтера  |
| 8 Разъем питания постоянного тока (5 В)  | 16 Штативное гнездо   |

# 1

## Дополнительные возможности фотокамеры

### Оптический зум

Оптический зум позволяет приблизить объект съемки до 3X.

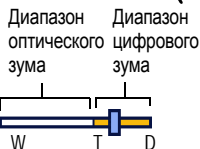
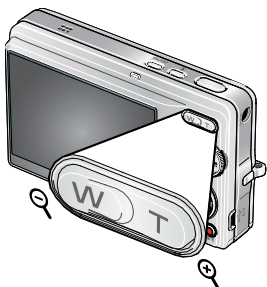

- 1 Чтобы скомпоновать кадр, используйте ЖК-дисплей.
- 2 Чтобы приблизить объект съемки (сделать его изображение крупнее), нажмите кнопку “Т” (Телеположение). Чтобы увеличить угол зрения или уменьшить изображение объекта, нажмите кнопку “W” (Широкоугольное положение).

*Индикатор зума отображает состояние зума.*

- 3 Сделайте снимок или снимите видеоклип.
  - Всегда используйте рамки автофокусировки.
  - При съемке в широкоугольном положении зума (1X) следует находиться на расстоянии не менее 0,6 м от объекта съемки.
  - Чем больше используемое фокусное расстояние, тем дальше нужно отойти от объекта съемки.

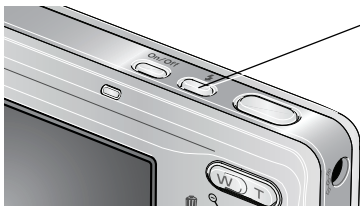

## Фотосъемка со вспышкой

Используйте вспышку при фотосъемке ночью, в помещении или на улице при глубоких тенях.



Нажмите кнопку  несколько раз, чтобы просмотреть режимы работы вспышки (о режимах работы вспышки см. далее).

На ЖК-дисплее отображается режим вспышки.

| Режимы вспышки   | Срабатывание вспышки   |
|--|--|
|  <b>Автовспышка</b> | При недостаточном освещении снимаемого сюжета.   |
|  <b>Выкл.</b>       | Вспышка не используется.   |
|  <b>Заполняющая</b> | При каждом нажатии кнопки затвора вне зависимости от условий освещения. Рекомендуется использовать, когда объект находится в тени или в условиях контрового освещения (когда источник света находится позади объекта). В условиях низкой освещенности держите фотокамеру неподвижно или воспользуйтесь штативом. |



## Дополнительные возможности фотокамеры

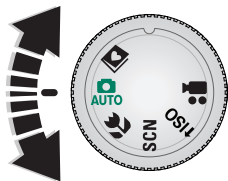

|   |   |   |
|---|---|---|
|  <b>Компенсация эффекта “красных глаз”</b> | Если функция предвспышки для уменьшения эффекта “красных глаз” выключена: <ul style="list-style-type: none"><li>■ Вспышка срабатывает один раз и фотокамера автоматически корректирует эффект “красных глаз” на снимке.</li></ul> | Если функция предвспышки для уменьшения эффекта “красных глаз” включена: <ul style="list-style-type: none"><li>■ Вспышка срабатывает один раз, чтобы зрачки приспособились к ее свету, а затем второй раз при срабатывании затвора.</li></ul> |
|---|---|---|

## Режимы работы фотокамеры





Выберите режим, который лучше всего подходит для данного сюжета и условий съемки.

| Режим  | Назначение  |
|--|---|
|  <b>Авто</b><br><b>AUTO</b> | Обычная фотосъемка — обеспечивает оптимальный баланс между качеством снимков и простотой использования.         |
|  <b>Макро</b>               | Съемка с близкого расстояния. По возможности снимайте при имеющемся освещении без вспышки.                      |
| <b>SCN</b> <b>Сюжетные программы</b>   | Удобство, присущее фотокамерам типа “Навел и снял”, в различных типах ситуаций. (См. <a href="#">стр. 13</a> .) |

| Режим  | Назначение  |
|--|---|
|  <b>Высокая светочувствительность</b> | Съемка людей в помещении в условиях низкой освещенности с использованием более высокой светочувствительности. |
|  <b>Видео</b>                         | Видеосъемка со звуком. (См. <a href="#">стр. 4.</a> )   |
|  <b>Избранное</b>                     | Просмотр избранных снимков.   |

## Сюжетные программы

Сюжетные программы позволяют получать великолепные снимки практически в любой съемочной ситуации.

- 1 Переведите диск режимов в положение “Сюжетные программы” **SCN**.
- 2 С помощью кнопок  /  просмотрите описания сюжетных программ.  
*Если описание сюжетной программы отключилось прежде, чем вы успели его прочитать, нажмите кнопку ОК.*
- 3 Для выбора сюжетной программы нажмите кнопку ОК.

## Использование встроенной функции справки

Для получения сведений об опциях меню воспользуйтесь справкой фотокамеры. Выберите опцию, о которой нужно получить сведения и нажмите кнопку зума Т (Телеположение).

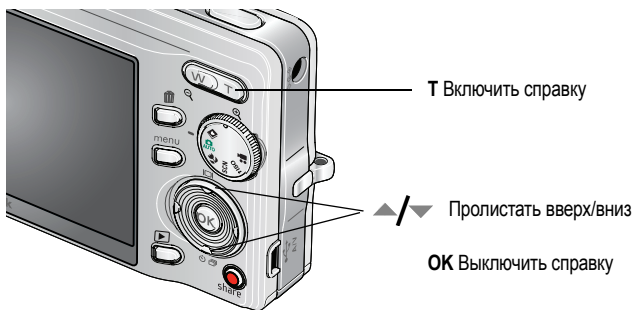

## Панорамная съемка

Используйте режим панорамной съемки для “склейки” до 3-х снимков в один панорамный снимок.

- 1 Переведите диск режимов в положение SCN.
- 2 С помощью 4-позиционной кнопки ◀/▶ выделите одну из опций “Панорама >>” или “Панорама <<”, в зависимости от того, в каком направлении вы хотите панорамировать, затем нажмите кнопку ОК.

### 3 Сделайте первый снимок.

*В режиме быстрого просмотра ЖК-дисплей показывает живую картинку с “наложенным” на нее первым кадром.*

### 4 Скомпонуйте второй кадр. Добейтесь полного совпадения “наложения” с первого снимка с соответствующим сегментом нового снимка. Нажатие кнопки Delete (Удалить) позволяет произвести повторную съемку.

### 5 Если вы снимаете только два кадра, нажмите кнопку ОК для их объединения в один снимок.

*Если вы сделаете три кадра, их склейка производится автоматически. На дисплее фотокамеры в режиме быстрого просмотра снимок отображается в течение примерно 10 секунд.*



Сделайте 2 или 3 снимка.

Создайте 1 панорамный снимок.



## Символы на дисплее в режиме съемки

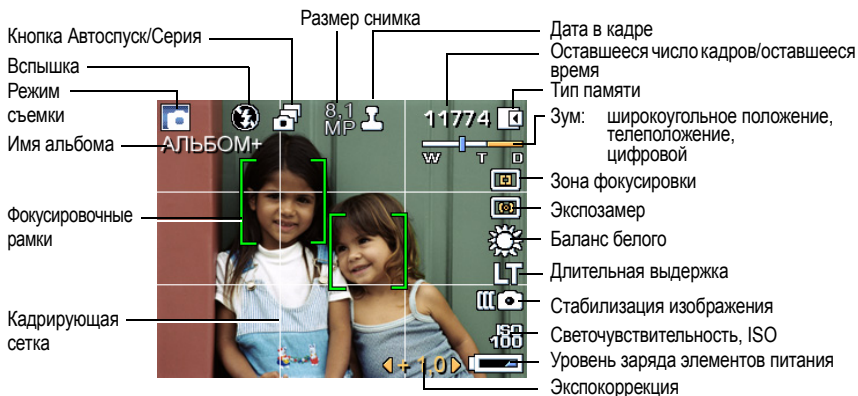



## 2

# Работа со снимками/видеоклипами

## Увеличение снимков

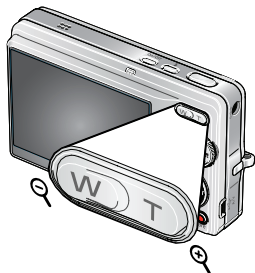

- 1 Нажмите кнопку Review (Просмотр).
- 2 Нажмите W/T для увеличения от 2X до 8X.
- 3 С помощью кнопок  $\blacktriangleleft/\blacktriangleright$   $\blacktriangleleft/\blacktriangleright$  просмотрите другие части снимка.
- 4 Нажмите кнопку ОК для возврата к исходному изображению.

## Кадрирование снимков

Вы можете откадрировать снимок, чтобы оставить только нужную часть.

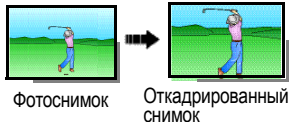

- 1 Нажмите кнопку Review (Просмотр), затем с помощью кнопок  $\blacktriangleleft/\blacktriangleright$  найдите снимок.
- 2 Нажмите кнопку Menu (Меню). С помощью кнопки  $\blacktriangleleft/\blacktriangleright$  найдите "Редактировать".
- 3 С помощью кнопок  $\blacktriangleleft/\blacktriangleright$  выберите "Кадрирование", затем нажмите кнопку ОК.
- 4 Нажмите кнопку T (Телеположение), чтобы увеличить изображение, или  $\blacktriangleleft/\blacktriangleright$   $\blacktriangleleft/\blacktriangleright$  для перемещения рамки кадрирования. Нажмите кнопку ОК.
- 5 Следуйте подсказкам на экране.

## Использование звуковых заметок

К снимку (но не к видео) можно добавить определенный звук/сообщение (длиной до 1 минуты).

### Запись звуковой заметки

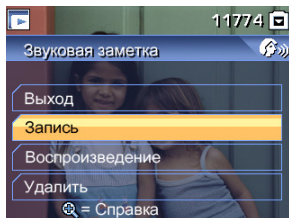

- 1 Нажмите кнопку Review (Просмотр), затем с помощью кнопок ◀/▶ найдите снимок.
- 2 Нажмите кнопку Menu (Меню), затем с помощью кнопок ◀/▶ ▲/▼ выделите "Звуковая заметка". Нажмите кнопку OK.
- 3 Выберите "Запись", затем нажмите кнопку OK.
- 4 Следуйте подсказкам на экране.  
*Звуковая заметка присвоена вашему снимку.*

### Воспроизведение звуковой заметки

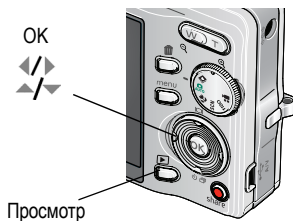

- 1 Нажмите кнопку Review (Просмотр), затем с помощью кнопок ◀/▶ найдите снимок с заметкой.
- 2 С помощью кнопки ▼ воспроизведите звуковую заметку.
- 3 Используйте кнопки ▲/▼ для регулировки громкости.
- 4 Нажмите кнопку OK для остановки воспроизведения.

## Просмотр миниатюр в режиме Мозаика

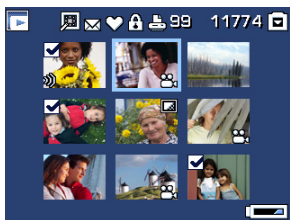

- 1 Нажмите кнопку Review (Просмотр).
- 2 Нажмите кнопку широкоугольного положения зума (W), чтобы перейти к просмотру миниатюр в виде мозаики.
- 3 Нажмите кнопку телеположения зума (T) для возврата к просмотру одного снимка.
  - О выборе нескольких снимков или видеоклипов см. [стр. 22](#).

## Применение технологии Kodak Perfect Touch

Технология Kodak Perfect Touch помогает получать более яркие и качественные снимки.

- 1 Нажмите кнопку Review (Просмотр), затем с помощью кнопок ◀/▶ выберите снимок или видеоклип.
- 2 Нажмите кнопку Menu (Меню). С помощью кнопки ◀/▶ найдите “Редактировать”.
- 3 С помощью кнопок ▲/▼ выделите “Техн. Perfect Touch”, затем нажмите кнопку ОК.  
*Улучшение отображается для просмотра на экране, разделенном на две части. С помощью кнопок ◀/▶ просмотрите другие части снимка.*
- 4 Нажмите кнопку ОК. Следуйте подсказкам на экране, чтобы заменить исходный снимок или сохранить улучшенное изображение под новым именем.

ПРИМЕЧАНИЕ. Невозможно улучшить снимки, ранее улучшенные.

## Редактирование видеоклипов

### Получение снимков из видеоклипа

Выбрав отдельный кадр видеоклипа, вы можете его распечатать.

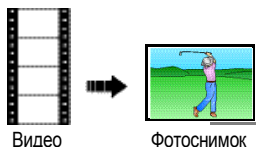

- 1 Нажмите кнопку Review (Просмотр), затем с помощью кнопок  $\blacktriangleleft/\blacktriangleright$  найдите видеоклип.
- 2 Нажмите кнопку Menu (Меню). С помощью кнопки  $\blacktriangleleft/\blacktriangleright$  выберите "Редактировать".
- 3 С помощью кнопок  $\blacktriangle/\blacktriangledown$  выделите "Создать снимок", затем нажмите кнопку ОК.
- 4 Нажмите кнопку  $\blacktriangledown$  для выбора кадра видео.
- 5 Следуйте подсказкам на экране, чтобы сохранить снимок.

### Обрезка видео

Есть возможность удалить нежелательную часть с начала или конца видеоклипа.



- 1 Нажмите кнопку Review (Просмотр), затем с помощью кнопок  $\blacktriangleleft/\blacktriangleright$  найдите видеоклип.
- 2 Нажмите кнопку Menu (Меню). С помощью кнопки  $\blacktriangleleft/\blacktriangleright$  выберите "Редактировать".
- 3 С помощью кнопок  $\blacktriangle/\blacktriangledown$  выберите "Обрезка", затем нажмите кнопку  $\blacktriangledown$ .
- 4 Следуйте подсказкам на экране. (При необходимости воспользуйтесь быстрой перемоткой вперед или назад.)

## Печать отдельных кадров видеоклипа

Вы можете составить мозаику из 4, 9 или 16 кадров видеоклипа и распечатать ее на листе форматом 10 x 15 см.

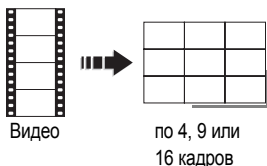

- 1 Нажмите кнопку Review (Просмотр), затем с помощью кнопок ◀/▶ найдите видеоклип.
- 2 Нажмите кнопку Menu (Меню). С помощью кнопок ▲/▼ выделите “Редактировать видео”, затем нажмите кнопку ОК.
- 3 С помощью кнопок ▲/▼ выберите “Печать отдельных кадров видеоклипа”, затем нажмите кнопку ОК.
- 4 Выберите значение, затем нажмите ОК.  
**Авто:** Фотокамера выбирает первый и последний кадры, затем 2, 7 или 14 кадров с равным интервалом.

**Ручная:** Вы выбираете первый и последний кадры; фотокамера выбирает 2, 7 или 14 кадров с равным интервалом.

## Запуск слайд-шоу

Воспользуйтесь режимом “Слайд-шоу” для просмотра снимков и видеоклипов на дисплее фотокамеры, телевизоре или любом другом устройстве с видеовходом (см. [стр. 5](#)).

- 1 Нажмите кнопку Review (Просмотр), затем кнопку Menu (Меню).
  - 2 С помощью кнопок ▲/▼ выберите функцию “Слайд-шоу”, затем нажмите кнопку ОК.
  - 3 С помощью кнопок ▲/▼ выберите опцию “Начать показ”, затем нажмите кнопку ОК.
- Для прерывания слайд-шоу нажмите кнопку ОК.

### Запуск мультимедийного слайд-шоу

Мультимедийное слайд-шоу аналогично слайд-шоу, но содержит также музыку и визуальные эффекты. Сначала выберите 2-20 снимков (см. [стр. 22](#)). Затем:

- 1 Нажмите кнопку Review (Просмотр).
- 2 С помощью кнопок ▲/▼ выберите функцию “Мультимедийное слайд-шоу”, затем нажмите кнопку ОК.
- 3 С помощью кнопок ▲/▼ выделите опцию меню, затем нажмите кнопку ОК.

### Выбор нескольких снимков/видеоклипов

При необходимости распечатать, перенести, удалить (и т.д.) одновременно два или более снимка/видеоклипа, воспользуйтесь функцией выбора нескольких снимков (наиболее эффективно использование этой функции в режиме Мозаика, [стр. 19](#)).

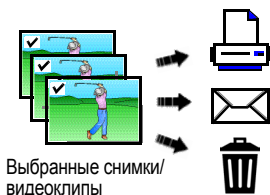

- 1 Нажмите кнопку Review (Просмотр), затем с помощью кнопок ◀/▶ найдите снимок/видеоклип.
- 2 Чтобы выбрать снимки/видеоклипы, нажмите кнопку ОК.

*Выбранный снимок отмечается флажком. Теперь можно печатать, переносить и удалять выбранные снимки. Для удаления флажка повторно нажмите кнопку ОК.*

## Удаление снимков/видеоклипов

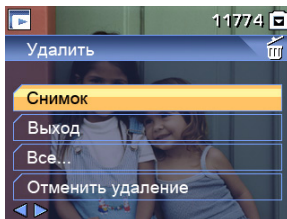

- 1 Нажмите кнопку Review (Просмотр).
- 2 Нажимайте ◀/▶ для перехода к предыдущему/следующему снимку/видеоклипу.
- 3 Нажмите кнопку Delete (Удалить).
- 4 Следуйте подсказкам на экране.

**ПРИМЕЧАНИЕ.** После удаления снимка на экране отображается следующий снимок с наложенным на него меню удаления с опцией "Отменить удаление". Если в памяти больше нет снимков, меню удаления появляется на пустом экране. Для получения дополнительной информации см. [Отмена удаления снимков/видеоклипов](#).

## **Отмена удаления снимков/видеоклипов**

Если вы случайно удалили снимок, восстановите его с помощью функции отмены удаления. Этой функцией можно воспользоваться только непосредственно после удаления снимка в режиме просмотра. Появляется опция “Отменить удаление”.

- 1 С помощью кнопок ▲/▼ выберите опцию “Отменить удаление”.
- 2 Нажмите кнопку ОК.

*Отображается удаленный снимок с наложенным на него меню “Отменить удаление”.*



# 3

## Устранение неполадок

Для получения помощи по данному продукту посетите сайт [www.kodak.com/go/m893support](http://www.kodak.com/go/m893support) и выберите раздел “Интерактивное устранение неполадок и ремонт”.

### Неполадки при работе фотокамеры

| Неисправность  | Способы устранения  |
|--|---|
| Фотокамера не включается или не выключается.                                 | <ul style="list-style-type: none"><li>■ Удалите элемент питания, затем вставьте его снова (см. <a href="#">стр. 1</a>).</li><li>■ Установите новый элемент питания.</li><li>■ Зарядите аккумулятор (см. <a href="#">стр. 2</a>).</li></ul>  |
| Фотокамера не распознает карту SD.   | <ul style="list-style-type: none"><li>■ Купите сертифицированную карту SD/SDHC. Карты SD одноразовой записи не поддерживаются.</li><li>■ Отформатируйте карту заново.</li></ul> <p><b>Внимание. При форматировании карты памяти удаляются все снимки и видеоклипы, включая защищенные файлы.</b></p> <ul style="list-style-type: none"><li>■ Вставьте карту в слот и слегка нажмите на кромку, чтобы она вошла внутрь до упора.</li></ul> |
| Слишком малый срок службы Li-Ion аккумуляторов для цифровых камер KLIC-7001. | <ul style="list-style-type: none"><li>■ Следующие операции способствуют быстрой разрядке элементов питания: просмотр снимков или видеоклипов на ЖК-дисплее; использование вспышки.</li></ul>  |
| Аккумулятор не заряжается через кабель USB.                                  | <ul style="list-style-type: none"><li>■ См. <a href="#">стр. 2</a> или посетите сайт <a href="http://www.kodak.com/go/usbcharging">www.kodak.com/go/usbcharging</a>.</li></ul>  |

## Обновление программного обеспечения и прошивки

Загрузка новых версий программного обеспечения, содержащегося на CD с программой Kodak EasyShare, и прошивки фотокамеры (программное обеспечение, установленное на фотокамере). См.

[www.kodak.com/go/m893downloads](http://www.kodak.com/go/m893downloads).

## Дополнительный уход и обслуживание

- При использовании фотокамеры в экстремальных погодных условиях или при подозрении, что внутрь фотокамеры попала вода, выключите фотокамеру и извлеките элементы питания и карту памяти. Перед дальнейшей эксплуатацией фотокамеры просушите ее на воздухе в течение не менее 24 часов.
- Для удаления пыли и загрязнений осторожно подуйте на объектив или ЖКД. Для чистки объектива пользуйтесь мягкой безворсовой тканью или специальной салфеткой без пропитки. Не используйте материалы, не предназначенные для чистки объектива. Не допускайте контакта химических веществ, например, лосьона для загара, с окрашенными поверхностями.
- В некоторых странах возможно заключение соглашения на техническое обслуживание. Для получения дополнительных сведений обратитесь к дилеру компании Kodak.

Для получения сведений по утилизации цифровой фотокамеры обращайтесь в местные органы власти. Если вы находитесь в США, посетите сайт Союза электронной промышленности (Electronics Industry Alliance) [www.eiae.org](http://www.eiae.org) или сайт компании Kodak [www.kodak.com/go/m893support](http://www.kodak.com/go/m893support).

## Соответствие стандартам FCC



Цифровая фотокамера Kodak EasyShare M893 IS

Данное устройство испытано и признано соответствующим требованиям, предъявляемым к цифровым устройствам класса В, согласно Части 15 Правил FCC. Эти требования разработаны в целях обеспечения должной защиты от интерференционных помех в жилых помещениях.

Данное оборудование вырабатывает, использует и может излучать радиочастотную энергию, поэтому несоблюдение инструкций по установке и использованию может вызвать помехи в работе средств радиосвязи. При этом не гарантируется, что данное устройство, установленное в определенном месте, не станет источником помех.

Если устройство вызывает помехи теле- и радиоприема, наличие которых определяется путем включения и выключения устройства, пользователь может попытаться сократить влияние помех, выполнив следующие действия: 1) изменив направление или местоположение приемной антенны; 2) увеличив расстояние между устройством и приемником; 3) подключив устройство и приемник в сетевые розетки разных цепей питания; 4) проконсультировавшись с дилером или специалистом по теле/радиооборудованию для получения дополнительных рекомендаций.

Изменения или модификации, явно не одобренные стороной, ответственной за соответствие техническим условиям, могут привести к лишению пользователя прав на эксплуатацию данного оборудования. Если к изделию прилагаются экранированные интерфейсные кабели, либо указано, что при установке данного изделия следует использовать дополнительные компоненты или аксессуары, их следует обязательно использовать, чтобы выполнить нормативные требования FCC.

FCC и промышленные стандарты Канады

This device complies with Industry Canada RSS-210 and FCC Rules. Operation is subject to the following two conditions: (1) this device may not cause harmful interference, and (2) this device must accept any interference received, including interference that may cause undesired operation.

FCC et Industrie Canada

Cet appareil est conforme à la norme RSS-210 d'Industrie Canada et aux réglementations de la FCC. Son utilisation est soumise aux deux conditions suivantes : (1) cet appareil ne doit pas provoquer d'interférences nuisibles, et (2) cet appareil doit supporter les interférences reçues, y compris celles susceptibles de nuire à son bon fonctionnement.

### **Декларация о соответствии с ограничениями (Канада)**

DOC Class B Compliance

This Class B digital apparatus complies with Canadian ICES-003.

Observation des normes-Classe B

Cet appareil numérique de la classe B est conforme à la norme NMB-003 du Canada.

### **C-Tick (Австралия)**



N137

### Утилизация электротехнического и электронного оборудования



**ЕС:** В целях надлежащей защиты здоровья людей и охраны окружающей среды ответственность за сдачу данного оборудования на переработку в рамках законодательно утвержденной схемы раздельного сбора и утилизации отходов возлагается на пользователя. Для получения дополнительной информации обратитесь к продавцу изделия, в соответствующие местные органы власти, или посетите сайт [www.kodak.com/go/recycle](http://www.kodak.com/go/recycle).  
(Вес изделия: 109 г.)

### ГОСТ-Р (Россия)



Eastman Kodak Company  
Rochester, NY 14650

АЮ-40

Фотокамера изготовлена в Китае; остальные элементы - в соответствии с маркировкой.

# Kodak

Eastman Kodak Company

Rochester, NY 14650

Компания Eastman Kodak Company, 2007

Kodak, EasyShare и Perfect Touch — товарные знаки компании Eastman Kodak Company.

4F8111\_ru