

Цифровая фотокамера Kodak Easyshare CX4230 Zoom



Руководство по эксплуатации

Посетите сайт компании Кодак в Интернете на странице www.kodak.ru



Компания Eastman Kodak Company
343 State Street, Rochester, New York 14650

© Eastman Kodak Company, 2002

Kodak и EasyShare являются торговыми марками компании
Eastman Kodak Company.

P/N 6B8026

Вид спереди

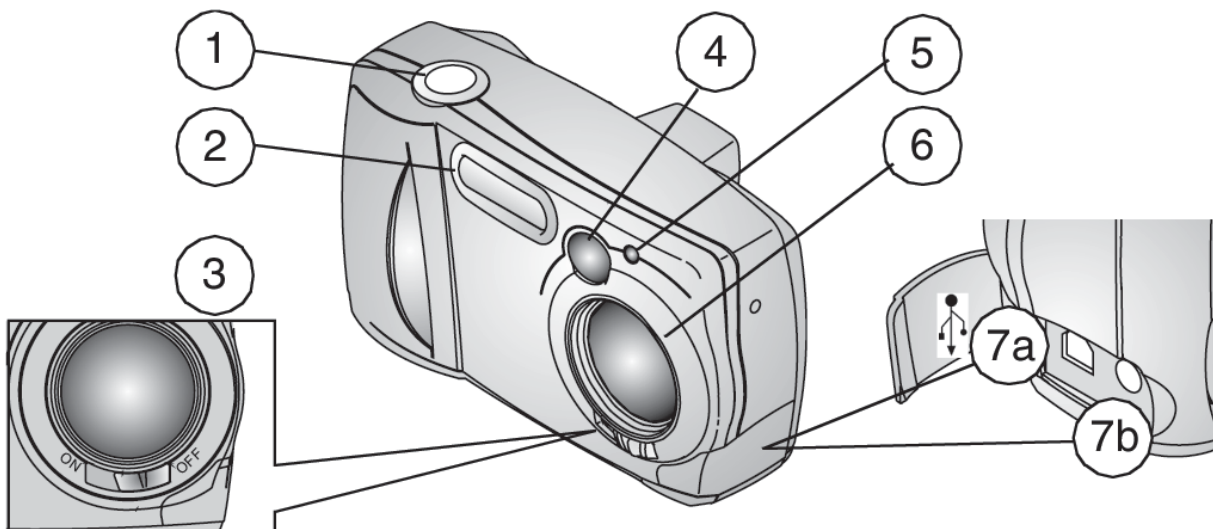

- | | |
|---|---|
| 1. Кнопка спуска затвора | 5. Индикатор автоспуска |
| 2. Вспышка | 6. Объектив со встроенной крышкой-шторкой |
| 3. Выключатель "On/Off"
(Включить/Выключить) | 7a Разъем USB |
| 4. Окошко видоискателя | 7b Разъем подключения питания
постоянного тока (DC-IN) |

Вид снизу

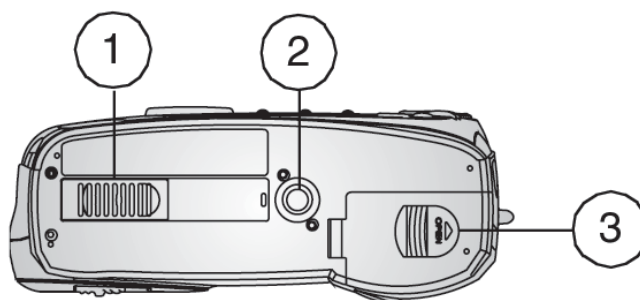

- | | |
|---|---------------------------------------|
| 1. Задвижка отверстия разъема
для подключения к док-
станции (на рисунке - закрыта) | 2. Гнездо для штатива |
| | 3. Крышка отсека элементов
питания |

Вид сзади

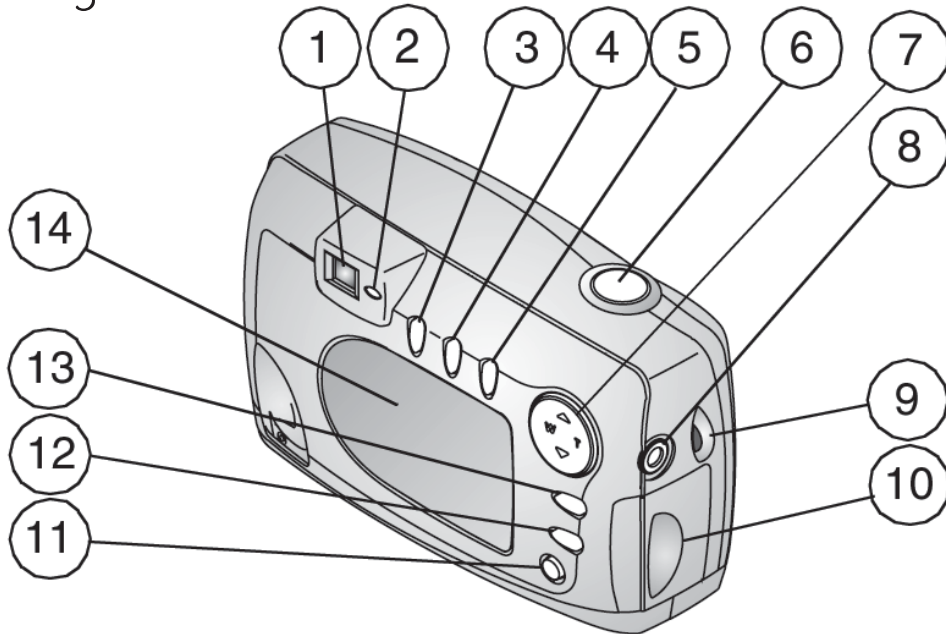

- | | |
|--|--|
| 1. Видоискатель | 9. Ушко для крепления ремешка камеры |
| 2. Индикатор готовности | 10. Крышка разъема дополнительной карты памяти Kodak Мультимедиа (Kodak Multimedia Card) или карты цифровой защиты (Secure Digital) (MMC/SD) |
| 3. Кнопка "Menu" (Меню) | 11. Кнопка "Review" (Просмотр) |
| 4. Кнопка вспышки | 12. Кнопка "Delete" (Удалить) |
| 5. Кнопка "Share" (Сортировать) | 13. Кнопка "Select" (Выбрать) |
| 6. Кнопка спуска затвора | 14. Жидкокристаллический дисплей |
| 7. Многопозиционный переключатель (джойстик) кнопки управления зумом | |
| 8. Разъем видеовыхода | |

Содержание

1. Подготовка к работе	1
Установка программного обеспечения	1
Необходимо это описание в большем формате?	1
Возможности фотокамеры	2
Что можно делать с цифровыми снимками	2
Комплект поставки	3
Присоединение ремешка камеры	4
Установка элементов питания	4
Включение/Выключение камеры	5
Применение многопозиционного переключателя, кнопок зума	6
Выбор языка	6
Установка даты и времени	7
Проверка настроек камеры	8
Установка MMC/SD карты	9
Выбор активного носителя (Встроенная память или MMC/SD карта)	10
Режимы работы фотокамеры	11
2. Фотосъемка	13
Снимайте в любом режиме	13
Фотосъемка	13
Использование ЖК-дисплея для компоновки кадра (Liveview)	14
Быстрый просмотр только что сделанных снимков (Quickview)	15
Использование вспышки (Flash)	16

Использование оптического зума (Optical Zoom)	17
Использование цифрового зума (Digital Zoom)	17
Настройка режима фотосъёмки	18
3. Просмотр снимков (Режим просмотра)	25
Включение режима просмотра	25
Как войти в меню просмотра (Review)	26
Поочерёдный просмотр снимков	27
Просмотр нескольких снимков (мозаика)	27
Удаление снимков	28
Защита снимков от удаления	28
Просмотр снимков в режиме “Slide Show” (слайд-шоу)	29
Отображение снимков на экране телевизора	30
Копирование снимков	31
Увеличение масштаба фотоснимков	32
Просмотр информации о снимках	32
4. Установка меток на снимке	33
Когда установить метку на снимок?	33
Как войти в меню “Share” (Сортировать)	33
Установка на снимке метки “Печать” (Print)	34
Установка на снимке метки “Электронная почта” (Email)	35
Установка на снимке метки “Избранное” (Favorite)	36
5. Настройка установок вашей фотокамеры (Setup) ..	37
Как войти в меню настройки	37
Возврат к предыдущему меню	38

Изменение установленного по умолчанию количества копий	38
Выключение режима быстрого просмотра (Quickview)	39
Включение режима компоновки кадра посредством жидкокристаллического (ЖК) дисплея (Liveview)	39
Установка формата исходящего видеосигнала	40
Форматирование встроенной памяти или карты памяти	41
Просмотр справки о фотокамере	42
6. Установка программного обеспечения	43
Системные требования	43
Установка программного обеспечения	45
7. Подключение к компьютеру	47
Подключение к компьютеру	47
Перенос снимков на компьютер	48
Печать снимков на компьютере	48
Печать снимков с карты памяти MMC/SD	48
8. Использование док-станции	
Kodak Easyshare Camera Dock II	49
Комплект поставки док-станции	49
Установка подставки-переходника фотокамеры	50
Подключение док-станции	51
Установка комплекта аккумуляторных батарей в фотокамеру	52
Установка фотокамеры на док-станцию	53
Подзарядка комплекта аккумуляторных батарей	54
Перенос снимков	55

Особенности использования штатива	55
Предыдущая модель док-станции	56
9. Диагностика неисправностей	57
Диагностика неисправностей фотокамеры	57
Диагностика неисправностей док-станции II	71
10. Получение помощи (справки)	75
Получение помощи (справки) в Интернете	75
Получение помощи (справки) в настоящем руководстве по эксплуатации	75
Получение помощи (справки) в программном обеспечении	75
Обслуживание клиента по телефону	76
11. Приложение	79
Технические характеристики фотокамеры	79
Заводские настройки фотокамеры	81
Обновление программного обеспечения фотокамеры и компьютера	81
Советы по обеспечению сохранности и уходу	82
Ёмкость памяти	83
Размещение снимков на карте памяти	83
Правила присвоения имен файлам на карте памяти	84
Использование элементов питания	85
Режимы энергосбережения	86
Использование сетевого адаптера, поставляемого отдельно	86
Технические характеристики док-станции II	87
Нормативная информация	88

1 Подготовка к работе

Установка программного обеспечения

Перед подключением камеры (или базы, поставляемой отдельно) к вашему компьютеру, установите программное обеспечение с компакт-диска Kodak Easyshare, поставляемого с фотокамерой. Несоблюдение этого правила может послужить причиной неправильной установки программного обеспечения.

Для справки используйте раздел “Краткие инструкции” (Quick Start Guide) или раздел 6 “Установка программного обеспечения”.

Необходимо это описание в большем формате?

Для получения печатной версии настоящего руководства по эксплуатации в увеличенном формате выполните следующее:

1. Зайдите на сайт <http://www.kodak.com/go/cx4230support>.
 2. В разделе Explore Easyshare щёлкните Service and Support (Сервис и Поддержка).
 3. В разделе Manuals/Guides (Руководства/Справочники), View PDF (Просмотреть PDF), выберите свой язык для открытия руководства по эксплуатации.
 4. В руководстве по эксплуатации, открытом на компьютере с операционной системой Windows или Macintosh OS 8.6/9.x:
 - В меню “File” (Файл) выберите опцию “Print” (Печать).
 - **Важно!** В окне печати выберите опцию “Fit to Page” (На всю страницу).
- В руководстве по эксплуатации, открытом на компьютере с операционной системой Macintosh OS X:
- В меню “File” (Файл) выберите опцию “Page setup” (Параметры страницы).
 - **Важно!** Измените масштаб до 200 %.
5. Нажмите кнопку “Print” (Печать).

Возможности фотокамеры

Фотосъёмка,  - Воспользуйтесь способностью этой камеры делать фотографии по принципу “навел и снял”, с возможностью использования вспышки, таймера и оптического зума.

Просмотр (Review),  - Выведение снимков на экран, установка защиты от удаления или удаление снимков.

Сортировка снимков (Share), - Установка на снимках меток “Print” (Печать), “Email” (Электронная почта) или “Favorite” (Избранное).

Настройка (Set Up),  - Настройка функций вашей камеры

Что можно делать с цифровыми фотоснимками?

Установите программу, записанную на прилагаемом к камере Kodak Easyshare* компакт-диске, после чего Вы сможете:

Переносить, - автоматически пересылать ваши снимки на компьютер.

Сортировать, - помеченные фотографии для печати, заказа печати через Интернет в режиме online, пересылки по электронной почте.

Группировать, - Сортировать функцию “Favorite” (Избранное) для группировки, поиска и вывода ваших снимков на компьютер.

Развлекаться! — Добавлять специальные эффекты к своим снимкам. создавать слайд-шоу, удалять эффект «красных глаз», кадрировать, поворачивать изображение под любым углом и многое другое.

Печатать, - Печатать фотографии на вашем домашнем компьютере или заказать печать снимков в Интернете. Приобрести дополнительную MMC или SD карту памяти и:

- Автоматически распечатать снимки на любом принтере, оснащённом входом для MMC/SD карты.
- Заказывать печать снимков в киосках цветной печати компании Кодак, осуществляющих печать с MMC/SD карт.
- сдать карту для получения профессионально отпечатанных снимков.

Более подробная информация о работе со снимками приведена в Руководстве «Быстрый Старт» (Quick Start Guide) или программе Kodak Easyshare, меню “Справка”.

* Некоторые операционные системы Macintosh не поддерживают все функции программы Kodak Easyshare.

Комплект поставки

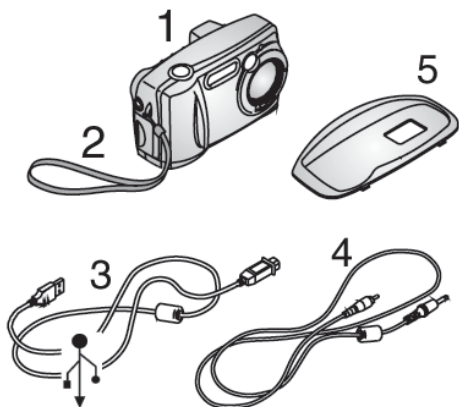

1. Камера
2. Наручный ремешок
3. USB кабель
4. Провод Аудио/Видео (для просмотра снимков на экране телевизора)
5. Стандартная подставка-переходник для фотокамеры*
6. Литиевая батарейка Kodak CRV3 или аналогичная** (не показана)
7. Руководство по эксплуатации (печатная или электронная версия), компакт-диск с программным обеспечением Kodak Easyshare и Руководство «Быстрый Старт» (Quick Start Guide).

ПРИМЕЧАНИЕ: * Стандартная подставка-переходник для фотокамеры позволяет устанавливать его на док-станцию II Kodak Easyshare, поставляемую отдельно. **Не выбрасывать.**

** Если в комплект поставки фотокамеры входит док-станция II Kodak Easyshare, к ней прилагается комплект Ni-MH аккумуляторных батарей Kodak Easyshare и сетевой адаптер. Для получения более подробной информации см. стр. 49.

Док-станцию II Kodak Easyshare можно приобрести у розничных дилеров компании Kodak.

Присоединение ремешка камеры

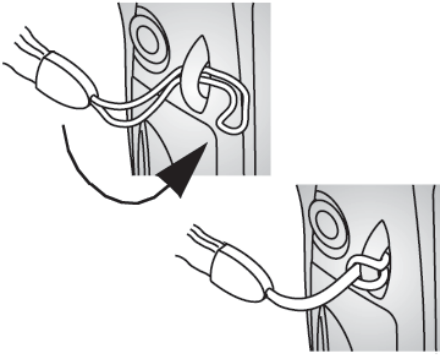

1. Проденьте короткую петлю наручного ремешка через ушко на корпусе камеры.
2. Проденьте длинную петлю наручного ремешка через короткую и затяните эту петлю.

Установка элементов питания

В комплект вашей фотокамеры включены две батареи Kodak для цифровых фотокамер или одна литиевая батарея Kodak CRV3.*

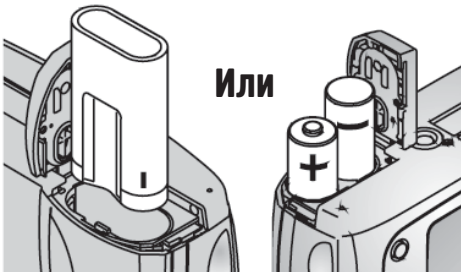
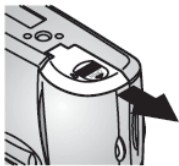

1. Выключите камеру.
2. Откройте крышку отсека элементов питания, расположенную на нижней панели камеры.
3. Соблюдая полярность, установите литиевую батарею Kodak CRV3 или две батареи AA в отсек, как показано на рисунке.
4. Закройте дверцу аккумуляторного отсека.

ВАЖНАЯ ИНФОРМАЦИЯ ОБ АККУМУЛЯТОРАХ

Для увеличения рабочего ресурса аккумуляторов выключайте камеру, если она не используется. Не используйте щелочные батарейки (alkaline batteries.)

Информация о том, какие типы аккумуляторов можно использовать с камерой, приведена на стр. 85.

* Если в комплект поставки фотокамеры входит док-станция II Kodak Easyshare для камеры Kodak Easyshare, см. стр. 52, где приведена информация об использовании Ni-MH аккумуляторных батарей Kodak Easyshare.

Включение/Выключение камеры

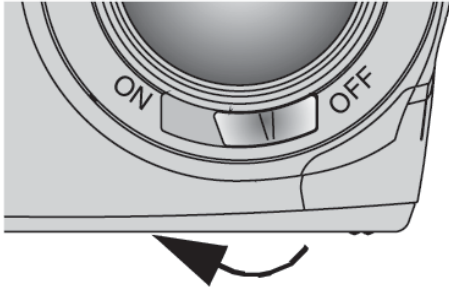

1. Сдвиньте переключатель “On/Off” в положение “On” (Включен).
Пока камера производит самопроверку, индикатор готовности мигает зеленым светом. Как только индикатор готовности перестает мигать и загорается зеленым светом, камера готова к фотосъёмке.
2. Для выключения фотокамеры, переведите выключатель “On/Off” в положение “Off” (Выключен).
Фотокамера завершает выполнение уже начатых операций и выключается.

Встроенная крышка объектива

Ваша цифровая камера оснащена встроенной крышкой объектива, защищающей объектив от пыли и царапин. Крышка объектива открывается автоматически при каждом включении камеры и закрывается при ее выключении.

Применение многопозиционного переключателя

◀/▶ ▲/▼, кнопки “Select” (Выбрать) и зума

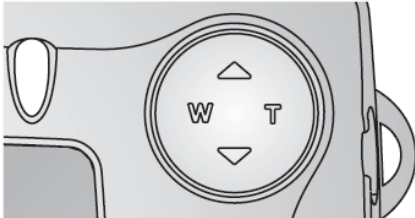

Перемещение, - используйте кнопки ▲/▼ ◀/▶ многопозиционного переключателя для передвижения по снимкам и опциям меню.



Зум, - Чтобы воспользоваться зумом во время фотосъёмки, используйте кнопки ◀/▶ многопозиционного переключателя. См. стр. 17.

Выбор языка

Меню и сообщения, выводимые на дисплей, могут быть представлены на разных языках.

Окно выбора языка автоматически отображается на дисплее при первом включении фотокамеры. Если это первое включение фотокамеры, продолжайте с опции 4.

Для смены языка:

1. В режиме фотосъёмки или просмотра нажмите кнопку “Menu” (Меню).
2. Выберите опцию “Setup” (Настройка)  и нажмите кнопку “Select” (Выбрать).
3. Выберите опцию “Language” (Язык)  и нажмите кнопку “Select” (Выбрать).
4. Нажимая на кнопки ▲/▼ многопозиционного переключателя, выберите необходимый вам язык и нажмите кнопку “Select” (Выбрать).
5. Для выхода из меню нажмите кнопку “Menu” (Меню).





Текст выводится на выбранном вами языке. Установленный язык сохраняется до его изменения.

Установка даты и времени

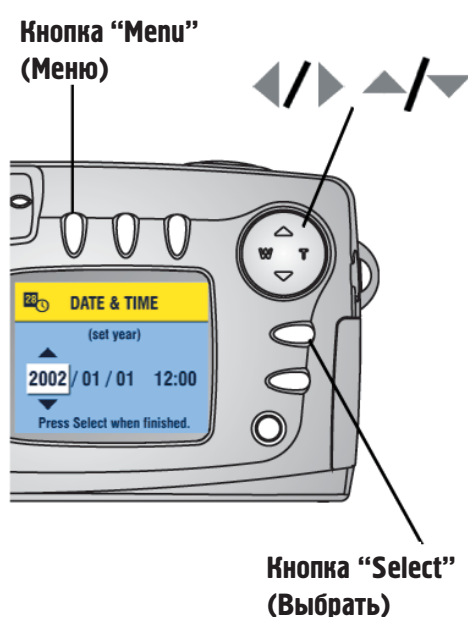

Дисплей установки даты и времени отображается при первом включении камеры, или если батареи вынимаются из камеры на длительное время. Если вы включили камеру первый раз, начинайте с опции 4.

Для установки даты и времени:



1. В режиме фотосъёмки или просмотра нажмите кнопку "Menu" (Меню).
2. С помощью многопозиционного переключателя выберите опцию "Setup menu" (меню настройки)  и нажмите кнопку "Select" (Выбрать).
3. С помощью многопозиционного переключателя выберите опцию "Date & Time" (Дата и Время)  и нажмите кнопку "Select" (Выбрать).

Дата записывается следующим образом ГГГГ/ММ/ЧЧ. Время отображается в 24-часовом формате.

4. С помощью многопозиционного переключателя  установите дату и время. Используйте многопозиционный переключатель  для перехода к следующей настройке.
5. После установки даты и времени нажмите кнопку "Select" (Выбрать).
6. Для выхода из меню нажмите кнопку "Menu" (Меню).

Установки сохраняются до внесения в них изменений.

ПРИМЕЧАНИЕ: В зависимости от операционной системы, установленной на компьютере, корректировка времени может производиться в автоматическом режиме, во время подключения камеры. Для получения более подробной информации, смотрите меню "Справка" программы Kodak Easyshare.

Проверка настроек камеры

Для проверки текущих настроек камеры, нажмите кнопку **У** многопозиционного переключателя, когда камера находится в режиме фотосъемки, или нажмите кнопку вспышки в любом режиме работы фотокамеры.

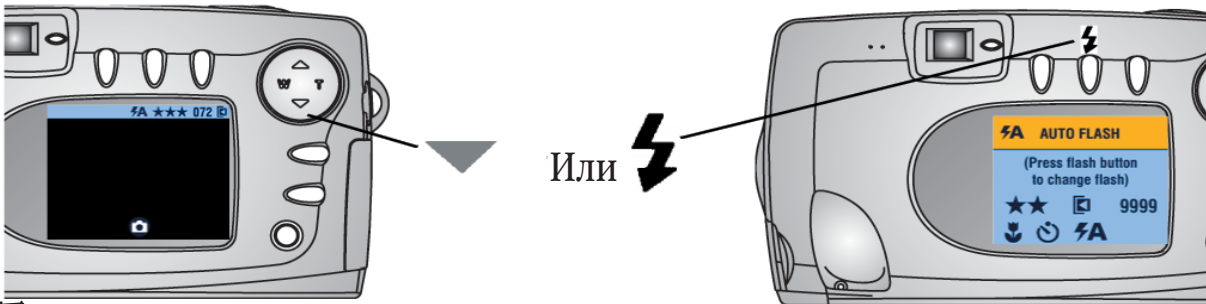

Пиктограммы настроек фотокамеры

	Отображение даты	072	Количество оставшихся кадров
	Макросъемка	Встроенная память Карта памяти	Активный носитель
	Таймер автоспуска	Съёмка Просмотр Share	Режим работы фотокамеры (не отображается, когда включена функция “Живой кадр” (Liveview))
	Режим работы вспышки (стр. 16)		Слабый заряд батареи
Лучшее ★★★ Хорошее★★ Среднее ★	Качество снимков		Батарея разряжена (мигает)*

Отображение заряда батареи

Если пиктограмма батареи не высвечена на ЖК-дисплее, батарея полностью заряжена.

* Если пиктограмма батареи мигает, значит, для поддержания работы камеры заряд батареи недостаточен. Индикатор готовности мигает красным светом в течение пяти секунд, после чего фотокамера выключается.

Установка MMC/SD карты

MMC/SD карта, поставляемая отдельно, является съёмным накопителем информации многократного использования для хранения ваших снимков.



ВНИМАНИЕ:

Карта может быть вставлена только строго определенным образом; попытка вставить её иначе может привести к повреждению карты или фотокамеры.

Не следует вставлять или вынимать карту при включенной фотокамере, когда индикатор готовности горит зеленым светом; при несоблюдении этого условия снимки, карта и фотокамера могут быть повреждены.

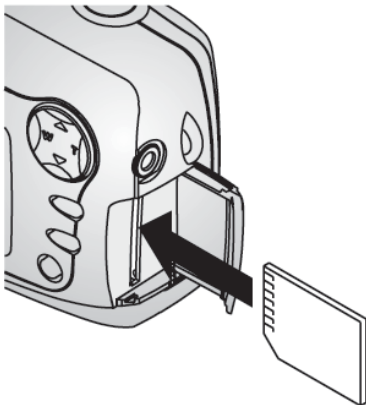

1. Выключите камеру.
2. Откройте крышку разъема карты
3. Расположите карту, как показано на рисунке.
4. Нажмите на карту, пока она не войдет в соединительный разъём. (Для извлечения карты нажмите её и затем отпустите. Когда карта частично выдвинута, извлеките ее.)
5. Закройте крышку разъема карты.

Для получения информации о ёмкости памяти см. стр. 83. Приобрести карты памяти можно у розничного дилера компании Кодак.

Выбор активного носителя (Встроенная память или MMC/SD карта)

Камера позволяет сохранять снимки двумя способами:

Встроенная память, - Сохранение снимков во встроенной памяти. Она обладает объемом 16 МВ и способна вместить до 23 снимков (лучшего качества).

MMC/SD карта, - Сохранение любого количества снимков и видеороликов на карте (зависит от объема карты).

Приобрести карты памяти вы можете у розничного дилера компании Кодак. Для получения информации о ёмкости памяти см. стр. 83.



Установка активного носителя

Для изменения активного носителя используйте меню сохранения снимков (Image Storage), доступное в режимах фотосъёмки и просмотра.

1. Включите фотокамеру.
2. Нажмите кнопку “Menu” (Меню).
3. С помощью многопозиционного переключателя выберите опцию “Image Storage” (Активный носитель)  и нажмите кнопку “Select” (Выбрать).



4. С помощью многопозиционного переключателя  выберите нужную опцию и нажмите кнопку “Select” (Выбрать):

“Auto” (Авто) (устанавливается по умолчанию), - Камера сохраняет изображения на карту, если карта установлена . При отсутствии карты, камера сохраняет изображение во встроенной памяти .

“Internal Memory” (Встроенная память), - Камера всегда сохраняет изображение во встроенной памяти, даже при наличии вставленной карты .

5. Выберите опцию “Continue” (Продолжить) и нажмите кнопку “Select” (Выбрать). *Активный носитель камеры изменен. Установки активизированы до момента их изменения и применяются ко всем режимам работы камеры.*
6. Нажмите кнопку “Menu” (Меню) для выхода из меню.

Режимы работы фотокамеры

Данная фотокамера имеет четыре режима работы: фотосъёмка, просмотр, сортировка снимков, настройка. Разобраться, в каком режиме находится фотокамера нетрудно:

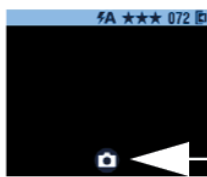

Фотосъёмка 

“**Capture**” (фотосъёмка),  - ЖК-дисплей – чистый, изображение отсутствует. Если вы нажмете кнопку, на дисплее высветится информационная строка и пиктограмма режима. См. раздел 2 “Фотосъёмка”. Однако помните, что нажать кнопку затвора и сделать снимок можно в любом из режимов работы камеры.



Просмотр 

“**Review**” (Просмотр),  - на ЖК-дисплее высвечивается пиктограмма режима. См. раздел 3 “Просмотр снимков – режим просмотра”.



Сортировка
снимков

“**Share**” (Использование снимков), - На ЖК-дисплее появляется надпись “Share” (Сортировать). Пиктограммы “Print”, “Email” и “Favourites” отображены в горизонтальном меню. На дисплее отображается снимок. См. раздел 4 “Установка меток на фотографии – режим использования снимков”.



Настройка

“**Setup**” (Настройка), - Фон горизонтального меню – ярко желтый. В режиме настройки на экране никогда не отображается снимок. См. раздел 5 “Настройка установок фотокамеры – режим настройки”.

2 Фотосъемка

Снимайте в любом режиме

Режим фотосъемки включается сразу после включения камеры. Для ведения фотосъемки просто нажимайте спусковую кнопку. Однако помните, что фотографировать можно, даже при включённом режиме просмотра, сортировки фотоснимка или настройки.

Фотосъемка

Перед тем как приступить к фотосъемке, убедитесь, что необходимый вам активный носитель установлен (См. стр. 10).



1. Поместите объект съемки в центр окошка видоискателя или воспользуйтесь режимом «Просмотр», чтобы увидеть снимаемый сюжет на ЖК-дисплее. (Для использования ЖК-дисплея в качестве видоискателя нажмите кнопку «ОК», см. стр. 14.)
2. Кнопка спуска затвора – двухступенчатая. Для установки выдержки нажмите спусковую кнопку **на половину рабочего хода**.
3. Сделайте снимок, нажав спусковую кнопку до упора.

Лампочка готовности мигает зеленым светом во время сохранения фотоснимка. Лампочка готовности мигает оранжевым (желтым) светом во время подзарядки вспышки или если произошла ошибка автоматической установки выдержки.



ВНИМАНИЕ:

Не следует вставлять или вынимать карту, когда лампочка готовности мигает зеленым светом. Несоблюдение этого условия может привести к повреждению снимков, карты и фотокамеры.

Использование ЖК-дисплея для компоновки кадра (Liveview)

При включении ЖК-дисплея, на нем отображается изображение, получаемое через объектив. Используйте ЖК-дисплей для компоновки кадра.



1. Убедитесь, что фотоаппарат работает в режиме фотосъёмки (по пиктограмме на ЖК-дисплее).
2. Нажмите Кнопку “Select” (Выбрать) для включения функции “Живой кадр” (Liveview) ЖК-дисплея.
3. Скомпонуйте кадр на ЖК-дисплее.
4. Сделайте снимок, нажав спусковую кнопку **на половину рабочего хода** для установки выдержки, а затем **до упора**.
5. Для выключения ЖК-дисплея нажмите кнопку “Select” (Выбрать) еще раз.

ПРИМЕЧАНИЕ: ЖК-дисплей быстро расходует энергию аккумуляторов. Старайтесь реже применять эту функцию. Для обеспечения более экономного расхода энергии, ЖК-дисплей через одну минуту отключается автоматически.

Для изменения настроек ЖК-дисплея так, чтобы он включался одновременно с фотокамерой см. стр. 39.

Просмотр сделанных снимков (Quickview)

После того как фотоснимок сделан, на ЖК-дисплей в течение приблизительно 5 секунд выводится изображение полученного снимка. Пока изображение выведено на дисплей можно:

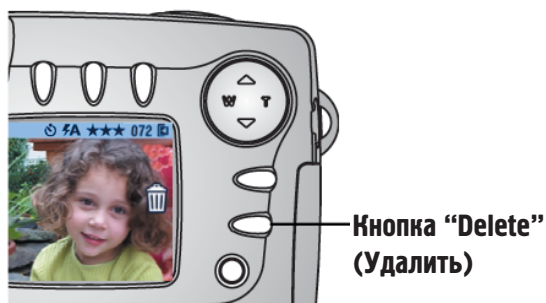

- **Просмотреть его:** Если вы не предпринимаете никаких действий, изображение сохраняется
- **Удалить его:** Нажмите кнопку “Delete” (Удалить) пока изображение выведено на экран. На экране появится пиктограмма .

ПРИМЕЧАНИЕ: Для экономии энергии батарей, опция быстрого просмотра может быть отключена. (См. стр. 39.)

Использование фотовспышки

Используйте вспышку для фотосъемки в темное время суток, в помещении и на улице в темной тени. Эффективная дальность вспышки составляет:

- От 0,5 до 3,9 м при широкоугольной фотосъемке
- От 0,5 до 2,3 м при фотосъемке с применением телеобъектива

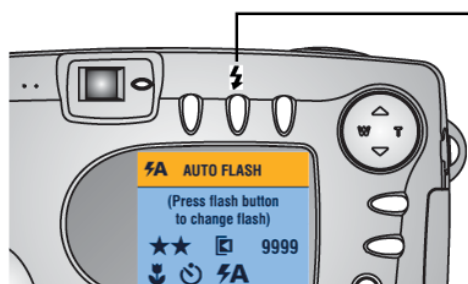

Нажмите кнопку “Flash”  необходимое количество раз, пока не установите желаемый режим работы вспышки.

Пиктограмма вспышки, отображаемая в информационной строке ЖК-дисплея, отображает активный режим работы вспышки.

На дисплее также отображаются пиктограммы других активных настроек фотокамеры (см. стр. 8). ЖК-дисплей выключится автоматически через 3 секунды.

 **“Auto Flash” (Автовспышка)**, - вспышка срабатывает при недостаточном освещении.

 **“Flash Off” (Выключена)**, - вспышка не срабатывает.

 **“Fill Flash” (Заполняющая)**, - вспышка срабатывает каждый раз, когда вы делаете фотоснимок, независимо от освещенности.

 **“Red-eye” (Красный глаз)**, - двойное срабатывание вспышки: первый раз, чтобы глаза объекта привыкли к ней, а второй раз, когда вы делаете фотоснимок. После установки функции компенсации “красных глаз” она активирована до внесения в нее изменений. Исключение составляет режим макросъемки, см. стр. 19.

ПРИМЕЧАНИЕ: Любой из активных режимов работы вспышки (кроме режима “Red-eye”) после выключения камеры меняется на автоматический. При фотосъемке в условиях слабого освещения и выключенной вспышке, фотокамера увеличивает время срабатывания затвора. Следует принять меры во избежание сотрясения камеры: используйте штатив или расположите фотокамеру на неподвижной поверхности.

Использование оптического зума

Используйте оптический зум для увеличения масштабов объекта вплоть до трехкратного. При включении камеры объектив выдвигается из корпуса в положение широкоугольной фотосъемки.

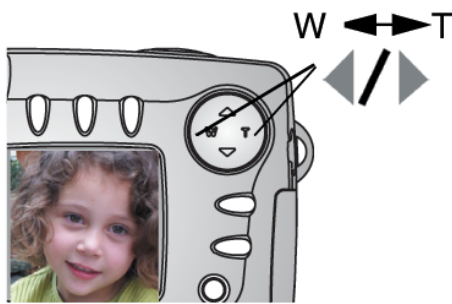

1. Нажмите кнопку “Т” (Телефото) ► для увеличения объекта. Нажмите кнопку “W” (Широкоугольная фотосъемка) для удаления объекта. *Объектив выдвигается из корпуса или задвигается в него. Видоискатель или ЖК-дисплей отображают увеличенное изображение.*
2. Нажмите спусковую кнопку **наполовину** для установки выдержки и фокусировки, затем **до упора** нажмите спусковую кнопку. Фотоснимок сделан.

Использование цифрового зума

Для увеличения масштаба в 2 раза активируйте функцию цифрового зума. НЕОБХОДИМО ЗНАТЬ: При распечатке изображения, полученного с использованием цифрового зума можно заметить небольшое ухудшение качества изображения.



1. Нажмите кнопку “Select” (Выбрать) для включения ЖК-дисплея.
2. Нажмите кнопку “Т” (Телефото) ► и удерживайте её пока не получите максимальное оптическое приближение. Отпустите кнопку и нажмите её снова. *На ЖК-дисплей будет выведено увеличенное изображение и степень увеличения.* 
3. Нажмите спусковую кнопку **на половину рабочего хода** для установки выдержки и фокусировки, затем **до упора** нажмите спусковую кнопку. Фотоснимок сделан.

ПРИМЕЧАНИЕ: Цифровой зум отключается при нажатии кнопки “Select” (Выбрать), выключении камеры, включении или выключении режима “Макросъемка (Close-Up)” или когда фотокамера отключается автоматически.

Настройка режима фотосъёмки

Используйте опции меню фотосъёмки для настройки режима фотосъёмки. Если включен режим просмотра, использования снимков или настройки, сначала вернитесь в режим фотосъёмки. Опции меню фотосъёмки доступны только в режиме фотосъёмки.

Для возвращения в режим фотосъёмки







Чтобы вернуться в режим фотосъёмки из:

- Любого другого режима, нажмите спусковую кнопку. Фотокамера вернется в режим фотосъёмки.
- Режим просмотра, нажмите кнопку “Review” (Просмотр).
- Режим сортировки снимков, нажмите кнопку “Share” (Сортировать).
- Режим настройки, в который вы вышли из режима фотосъёмки, нажмите кнопку “Menu” (Меню).
- Режим настройки, в который вы вышли из режима просмотра, нажмите кнопку “Menu” (Меню), затем кнопку “Review” (Просмотр).

Для входа в меню фотосъёмки

1. В режиме фотосъёмки (ЖК-дисплей чистый, изображение не выведено на экран) нажмите кнопку “Menu” (Меню).
2. Нажмите кнопку “Menu” (Меню) для выхода из меню

Опции меню фотосъёмки

	“Close Up” (Макросъёмка) (стр. 19)		“Quality” (Качество фотоснимков) (стр. 22)
	“Self Timer” (Таймер автоспуска затвора) (стр. 20)		“Date Stamp” (Отображение даты) (стр. 23)
	“Image Storage” (Активный носитель) (стр. 10)		“Orientation Sensor” (Датчик поворота фотокамеры) (стр. 24)
	“Exposure Compensation” (Коррекция экспозиции) (стр. 21)		“Setup” (Настройка) (стр. 37)



Фотосъемка в режиме “Макросъемка”

Режим “Макросъемка” помогает получать четкие снимки объектов, находящихся на расстоянии

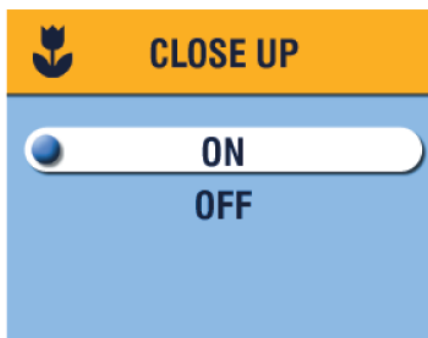
- от 100 до 600 мм от объектива для широкоугольной фотографии
- от 200 до 600 мм для фотосъёмки с использованием телеобъектива.



Для включения режима “Макросъемка”:

1. В режиме фотосъёмки, нажмите кнопку “Menu” (Меню).
2. Выберите опцию “Close Up” (Макросъемка)  и нажмите кнопку “Select” (Выбрать).
3. Выберите опцию “On” (Включен) и нажмите кнопку “Select” (Выбрать).
4. Нажмите кнопку “Menu” (Меню) для выхода из меню.
На информационной строке отображается пиктограмма  ЖК-дисплей автоматически включает функцию “Живой кадр” (Liveview).
5. Скомпонуйте кадр с помощью ЖК-дисплея. Делайте снимок.

Режим макросъемки выключится после выключения камеры.

ПРИМЕЧАНИЕ: Если до включения режима “Макросъемка (Close-Up)” вспышка работала в режиме “Red-eye”, ее режим меняется на автоматический; после выключения режима “Close-Up” или выключения фотокамеры, режим работы вспышки автоматически сменяется на “Red-eye”.

Использование режима автоспуска затвора

Автоспуск (Self Timer) обеспечивает 10-секундную задержку между моментом нажатия спусковой кнопки и срабатыванием затвора объектива (моментом съемки кадра).

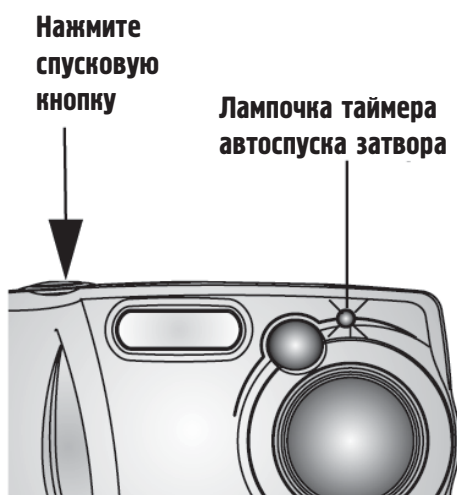
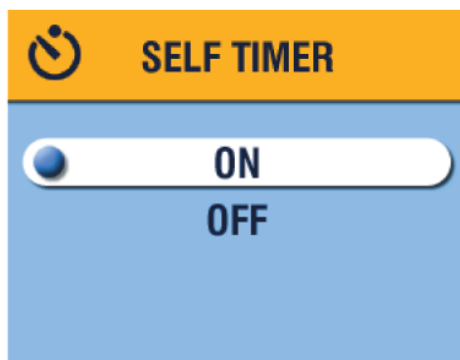

1. В режиме фотосъемки нажмите кнопку “Menu” (Меню).
2. Выберите опцию “Self Timer” (таймер автоспуска затвора)  и нажмите кнопку “Select” (Выбрать).
3. Выберите опцию “On” (Включен) и нажмите кнопку “Select” (Выбрать).
4. Нажмите кнопку “Menu” (Меню) для выхода из меню.
5. Расположите фотокамеру на ровной поверхности или штативе.
6. Скомпонуйте кадр. Нажмите спусковую кнопку. Займите место в кадре.
Перед спуском затвора, красная лампочка таймера автоспуска затвора в течение 8 секунд горит, затем в течение 2 секунд мигает.
После фотосъемки, таймер автоспуска затвора выключается.



Коррекция экспозиции

Используйте функцию «Компенсация экспозиции» (Use the Exposure Compensation) для управления количеством света, попадающего в камеру. При необходимости можно увеличить или уменьшить экспозицию на величину до 2 ступеней с шагом 1/2-ступени.

ПРИМЕЧАНИЕ: Эта настройка идеальна для правильной съёмки сюжетов, в которых источник света находится позади объекта (контровое освещение), или для коррекции экспозиции слишком темных или слишком светлых снимков.

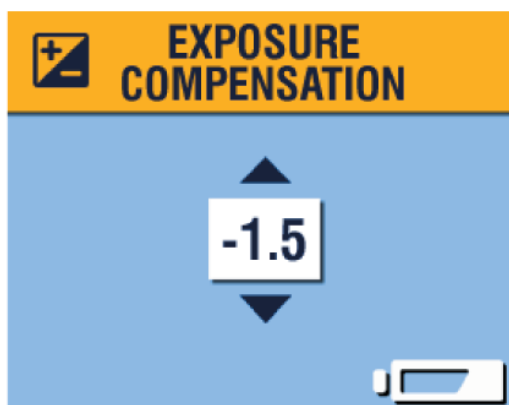
1. В режиме фотосъёмки нажмите кнопку “Menu” (Меню).
2. Выберите опцию “Exposure Compensation” (коррекция экспозиции)  и нажмите кнопку “Select” (Выбрать).



3. С помощью многопозиционного переключателя  осуществите настройку корректировки экспозиции.
 - Если снимки слишком светлые, - уменьшите значение (кнопка .
 - Если снимки слишком темные, - увеличьте значение (кнопка .
4. Нажмите кнопку “Select” (Выбрать) для подтверждения внесённых изменений и возврата в меню.
5. Нажмите кнопку “Menu” (Меню) для выхода из меню.

Эта настройка остаётся активированной до внесения в неё изменений.

Настройка качества фотоснимков

Используйте режим настройки качества снимков (Quality) для выбора уровня разрешения изображения.

1. В режиме фотосъёмки нажмите кнопку “Menu” (Меню).
2. Выберите опцию “Quality” (Качество фотоснимков) ★ и нажмите кнопку “Select” (Выбрать).

Текущее значение настройки качества отображается в левом верхнем углу.

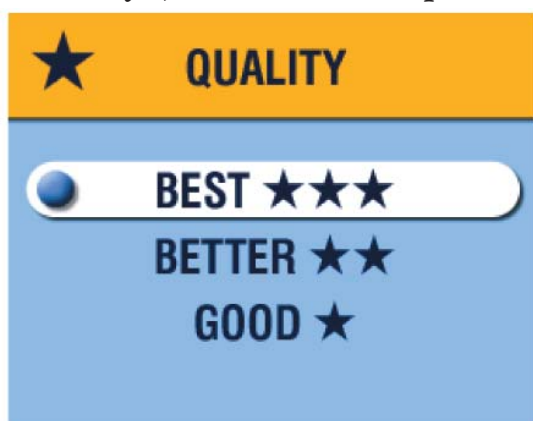

3. Выберите одну из опций:
“Best” (Лучшее) ★★★ (2 Мегапикселя), - для печати снимков размерами до 20,3 x 25,4 см.; фотоснимки с высоким разрешением и большим объемом.

Пиктограмма ★★★ отображается в информационной строке.

“Better” (Хорошее) ★★ (1 Мегапиксель), - для печати снимков размерами до 12,7 x 17,8 см.; фотографии со средним разрешением и меньшим объемом.

Пиктограмма ★★ отображается в информационной строке.

“Good” (Среднее) ★ (0,5 Мегапикселя), - для передачи снимков по электронной почте или отображения на экране; фотографии с низким разрешением и минимальным объемом.

Пиктограмма ★ отображается в информационной строке.

4. Нажмите кнопку “Select” (Выбрать)
5. Нажмите кнопку “Menu” (Меню) для выхода из меню.

Эта настройка сохраняется до внесения новых изменений.

Впечатывание даты на снимках

Используйте функцию “Date Stamp” (Метка даты) для отображения даты на снимках.

1. Убедитесь, что в фотокамере установлена правильная дата (стр. 7).
2. В режиме фотосъёмки нажмите кнопку “Menu” (Меню).
3. Выберите опцию “Date Stamp”  и нажмите кнопку “Select” (Выбрать).

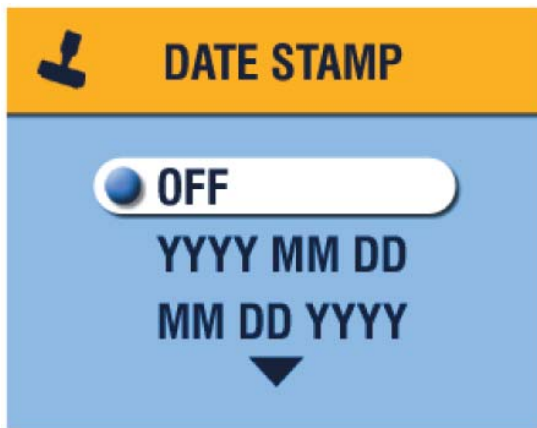

4. Выберите необходимый вам формат отображения даты:

“Off” (Выключено)

“YYYY MM DD” (ГГГГ ММ ЧЧ)

“MM DD YY” (ММ ЧЧ ГГГГ)

“DD MM YYYY” (ЧЧ ММ ГГГГ)

5. Нажмите кнопку “Select” (Выбрать).
6. Для выхода из режима меню нажмите кнопку «Меню».

Текущая дата отображается в правом нижнем углу фотографии. Эта настройка сохраняется до внесения новых изменений.

Отключение датчика поворота фотокамеры

Если во время фотосъёмки вы поворачиваете фотокамеру (например, при компоновке портрета), датчик поворота фотокамеры поворачивает изображение так, что оно правильно отображается в режимах быстрого просмотра и просмотра, отображения нескольких снимков (мозаики), после переноса в компьютер и при просмотре по телевизору.

Датчик поворота фотокамеры включен по умолчанию. Вы можете отключить его для отображения снимков в том виде, в каком они были сделаны.

1. В режиме фотосъёмки нажмите кнопку “Menu” (Меню).
2. Выберите опцию “Orientation Sensor” (Датчик поворота фотокамеры)  и нажмите кнопку “Select” (Выбрать).
3. Выберите опцию “Off” (Выключен) и нажмите кнопку “Select” (Выбрать).
4. Нажмите кнопку “Menu” (Меню) для выхода из меню.

Эта настройка сохраняется до внесения новых изменений.

3 Просмотр снимков

Для просмотра и работы с снимками, хранящимися на карте или во встроенной памяти, используйте режим просмотра (Review). Помните, что даже в режиме просмотра, вы можете делать снимки, нажимая спусковую кнопку (см. стр. 13).

ПРИМЕЧАНИЕ: просмотр снимков на ЖК-дисплее быстро расходует энергию элементов питания. Вы можете воспользоваться сетевым адаптером, поставляемым отдельно (см. стр. 86).

Включение режима просмотра



Пиктограмма “Review”
(Просмотр)

1. Нажмите кнопку “Review” (Просмотр) . ЖК-дисплей отображает пиктограмму просмотра.
2. Для возврата в режим фотосъёмки еще раз нажмите кнопку “Review” (Просмотр).

Пиктограммы, которые отображаются вместе со снимком, отображают информацию об этом снимке.

Пиктограммы снимков

				072	 Встроенная память Карта памяти
“Электронная почта” (Email)	“Избранное” (Favorite)	“Печать, количество копий” (Print Quantity)	“Защита” (Protect)	Номер фотографии	Расположение фотографии

		
Индикатор режима	“Низкий заряд батареи”	“Батарея разряжена” (Мигает)

Как выйти в меню просмотра

Используйте меню просмотра для работы со снимками, хранящимися во внутренней памяти или на карте памяти.

1. Нажмите кнопку “Review” (Просмотр).
2. Нажмите кнопку “Menu” (Меню).
3. Нажмите кнопку “Menu” (Меню) для выхода из меню.

Пункты и пиктограммы меню просмотра



“Protect” (Защита) (стр. 28)



“Image Storage” (Активный носитель) (стр. 10)



“Slide Show”
(Слайд-шоу) (стр. 29)



“Copy”
(Копировать) (стр. 31)



“Magnify”
(Увеличить) (стр. 32)



“Multi-up”
(Мозаика) (стр. 27)



“Picture Information”
(Справка о фотографии)
(стр. 32)



“Setup”
(Настройка) (стр. 37)

Просмотр снимков по очереди



1. Нажмите кнопку “Review” (Просмотр). ЖК-дисплей отображает последний сделанный или просматривавшийся фотоснимок.
2. Для просмотра снимков используйте кнопку многопозиционного переключателя ◀/▶.

Просмотр нескольких снимков (мозаика)

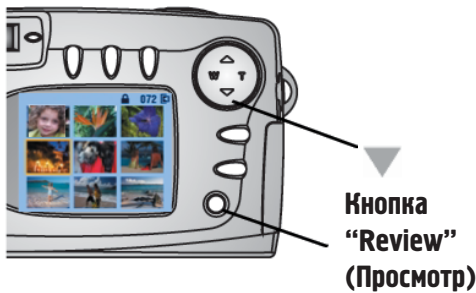

1. Нажмите кнопку “Review” (Просмотр).
2. Нажмите кнопку ▼ многопозиционного переключателя.
На экране отображаются одновременно девять снимков (эскизов).
3. Нажмите кнопку ▲/▼ многопозиционного переключателя для просмотра следующего/предыдущего ряда эскизов.
4. Для выделения фотоснимка из мозаики используйте кнопку многопозиционного переключателя ◀/▶.
Выбранный снимок выделяется желтым цветом.
5. Нажмите кнопку “OK” для отображения выделенного фотоснимка во весь экран.

Просмотр нескольких снимков (мозаики) при помощи меню просмотра

Можно просматривать мозаику при помощи меню просмотра (Review), опция “Multi-up” (мозаика).

1. Нажмите кнопку “Review” (Просмотр), затем кнопку “Menu” (Меню).
2. Выберите опцию “Multi-up” (мозаика)  и нажмите кнопку “OK”.
На экране отображаются одновременно девять снимков (эскизов).
3. Перемещайтесь по мозаике как описано выше.

Удаление снимков



1. Нажмите кнопку “Review” (Просмотр).
2. Нажимая кнопки многопозиционного переключателя, выберите нужный фотоснимок и нажмите кнопку “Delete” (Удалить).
3. Выберите нужную опцию и нажмите кнопку “Select” (Выбрать):
“Picture” (Снимок), - Удаление отображаемого снимка.
“Exit” (Выход), - Выход из меню “Delete”.
“All” (Все), - Удаляет все снимки, записанные на карточке.

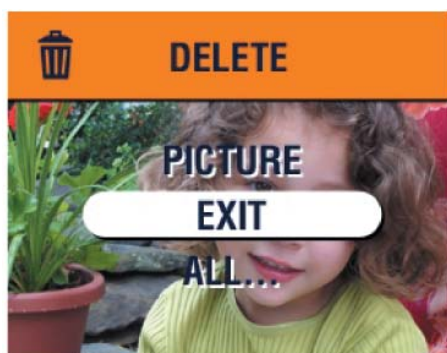

ПРИМЕЧАНИЕ: Этим способом нельзя удалить защищенные фотографии. Перед удалением с них необходимо снять защиту (стр. 28).

Защита снимков от удаления

1. Нажмите кнопку “Review” (Просмотр) и выберите снимок, который вы хотели бы защитить.
2. Нажмите кнопку “Menu” (Меню).

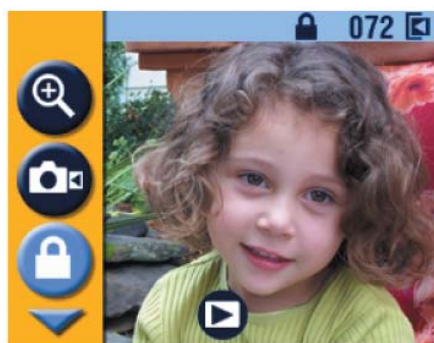

3. Выберите опцию “Protect” (Защитить)  и нажмите кнопку “Select” (Выбрать). На снимок или видеоролик устанавливается защита, которая не позволяет его удалить. При просмотре, вместе с защищенным снимком или видеороликом высвечивается пиктограмма защиты . При Форматировании стираются все (в том числе и защищенные) фотоснимки.

4. Для снятия защиты еще раз нажмите кнопку “Select” (Выбрать).
5. Нажмите кнопку “Menu” (Меню) для выхода из меню.

Просмотр снимков в режиме “Slide Show” (слайд-шоу)

Используйте функцию “Slide Show” (слайд-шоу) для просмотра снимков на ЖК-дисплее в порядке, в котором они были сняты. Для получения информации о возможности просмотра снимков в режиме “Slide Show” (слайд-шоу) на экране телевизора или другом внешнем устройстве см. стр. 30.

Запуск “слайд-шоу”

1. Поочередно нажмите кнопку “Review” (Просмотр), затем кнопку “Menu” (Меню).
2. Выберите опцию “Slide Show” (слайд-шоу)  и нажмите кнопку “Select” (Выбрать).





3. Выберите опцию “Begin Show” (начать просмотр) и нажмите кнопку “Select” (Выбрать). *Все фотографии выводятся на экран один раз в порядке, в котором они были сняты. По окончании просмотра выводится “меню”. Непрерывный просмотр описан на стр. 30*

4. Для прекращения просмотра “слайд-шоу” нажмите кнопку “Select” (Выбрать).
- ПРИМЕЧАНИЕ:** Если вы отсоедините или присоедините аудио/видео кабель во время слайд-шоу, оно прервется.

Изменение скорости смены снимков в режиме слайд-шоу

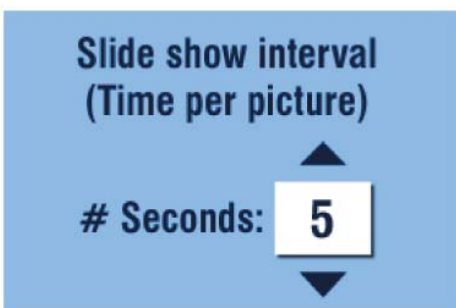
По умолчанию между снимками установлен 5-секундный интервал. Вы можете увеличить это значение до одной минуты.



1. В меню “Slide Show” (слайд-шоу) выберите “Interval” (Интервал) и нажмите кнопку “Select” (Выбрать).
2. С помощью кнопок  многопозиционного переключателя выберите необходимое значение.

Для быстрого изменения значения нажмите и удержите кнопку  многопозиционного переключателя.

3. Нажмите кнопку “Select” (Выбрать).

Установленное значение активировано, пока не будет изменено.

Запуск слайд-шоу в непрерывном режиме

После включения опции “Loop” (непрерывно), слайд-шоу повторяется бесконечное количество раз.

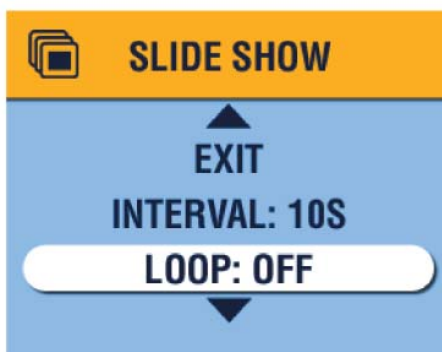

1. В меню “Slide Show” (слайд-шоу) выберите опцию “Loop” (непрерывно) и нажмите кнопку “Select” (Выбрать).
2. Выберите опцию “On” (Включен) и нажмите кнопку “Select” (Выбрать).

После запуска слайд-шоу, показ снимков будет вестись непрерывно до тех пор, пока он не будет прерван нажатием кнопки “Select” (Выбрать), или пока не разрядятся батареи.

Установленный режим активирован до внесения в него изменений.

Отображение снимков на экране телевизора

Вы можете вывести изображение снимков на телевизор, монитор, проектор или любое другое устройство, оснащенное видеовходом.

ПРИМЕЧАНИЕ: Убедитесь, что исходящий видеосигнал выдается в формате NTSC или PAL (стр. 40).

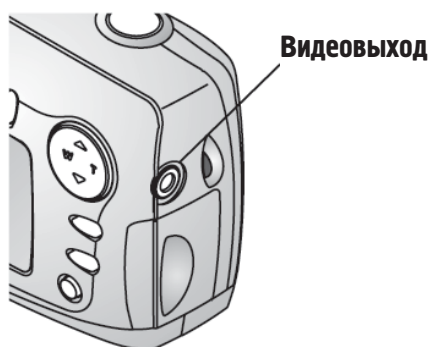

1. Подсоедините аудио/видео кабель камеры, к видеовыходу фотокамеры и к видеовыходу вашего телевизора. (Для получения более подробной информации смотрите руководство по эксплуатации вашего телевизора.)

ЖК-дисплей гаснет; экран телевизора выполняет функции ЖК-дисплея.

2. Просматривайте фотографии на экране телевизора поочередно, в виде мозаику или слайд-шоу. Можно выполнять все те же действия, что и при работе с ЖК-дисплеем.

Копирование снимков

Можно копировать фотографии с карты памяти во встроенную память и наоборот.

Перед началом копирования, убедитесь что:

- Карта памяти находится в фотокамере.
- Носитель, с которого вы собираетесь копировать, является активным. См. пункт “Выбор активного носителя (Встроенная память или MMC/SD карта)”, стр. 10.

Копирование снимков:

1. Поочередно нажмите кнопку “Review” (Просмотр), а затем кнопку “Menu” (Меню).
2. Выберите опцию “Copy” (Копировать)  и нажмите кнопку “Select” (Выбрать).

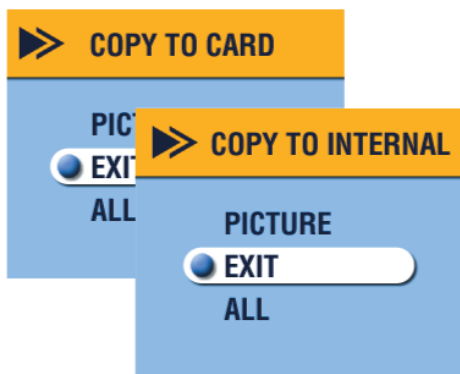





3. Выберите нужную опцию:
 - “**Picture**” (**Снимок**), - копирует текущий снимок с активного носителя на пассивный.
 - “**Exit**” (**Выход**), - возврат в меню “Копирование”
 - “**All**” (**Все**), - копирует все фотографии с активного носителя на пассивный.
4. Нажмите кнопку “Select” (Выбрать).
На экран выводится шкала, отображающая процесс копирования

ПРИМЕЧАНИЕ: Фотоснимки копируются, а не перемещаются. После завершения копирования фотоснимки, размещенные на активном носителе следует удалить (см. стр. 28).

Метки на снимках, а также защита не копируются. Для получения информации об установке защиты на снимок см. стр. 28, для установки метки см. стр. 34.



Увеличение масштаба снимка

1. Нажмите кнопку “Review” (Просмотр), выберите фотоснимок и нажмите кнопку “Select” (Выбрать).
Масштаб снимка увеличен (приближен) в два раза. На ЖК-дисплее отображаются пиктограмма увеличения  и степень увеличения.
2. Для получения четырехкратного увеличения еще раз нажмите кнопку “Select” (Выбрать).
3. Используйте кнопки   многопозиционного переключателя для перемещения по увеличенному изображению.
4. Для возврата изображения в нормальный вид (не увеличенное) нажмите кнопку “Select” (Выбрать).

ПРИМЕЧАНИЕ: Можно увеличить масштаб фотоснимка при помощи меню увеличения масштаба: нажмите кнопку “Review” (Просмотр), затем нажмите кнопку “Menu” (Меню), Выберите опцию “Magnify” (Увеличить)  и нажмите кнопку “Select” (Выбрать).

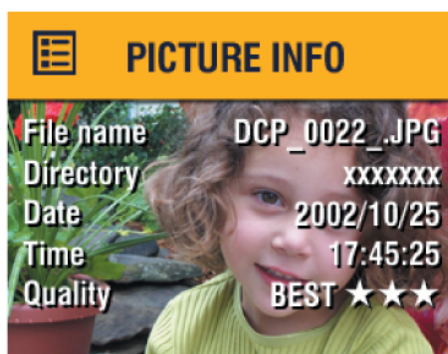
Просмотр информации о снимках



1. Поочередно нажмите кнопку “Review” (Просмотр), затем кнопку “Menu” (Меню).
2. Выберите опцию “Picture information” (Информация о снимке)  и нажмите кнопку “Select” (Выбрать).
На ЖК-дисплее отображается информация о фотоснимке. Она не подлежит изменению. Информация о фотоснимке включает: имя файла, путь к файлу, если он сохранен на карте памяти (Во встроенной памяти директории отсутствуют), дату и время, когда был сделан снимок и его качество.
3. Для просмотра информации о следующей или предыдущей фотографии используйте кнопки  многопозиционного переключателя.
4. Для выхода из режима нажмите кнопку “Select” (Выбрать).

4 Установка меток на фотоснимки

Кнопка “Share” (Сортировать)



Кнопка “Share” (Сортировать) позволяет ставить на фотоснимки метки

- “Print” (Печать)
- “Email” (Электронная почта)
- “Favorite” (Избранное)

Это позволяет печатать фотографии и передавать их по электронной почте в автоматическом режиме.

Для получения более подробной информации относительно организации файловой структуры, печати и отправки по электронной почте, обратитесь к руководству “Быстрый Старт”

(Quick Start Guide) или программе Kodak Easyshare, меню “Справка”.

ПРИМЕЧАНИЕ: Операционные системы MACINTOSH OS 8.6/9.x не поддерживают функции кнопки “Share” (Сортировать).

Когда можно установить метку на снимок?

Метку на снимок можно поставить в любой момент, когда она отображена на ЖК-дисплее в режиме просмотра (Review) (см. стр. 25).

Как войти в меню “Share” (Сортировать)

1. Нажмите кнопку “Share” (Сортировать).
2. Нажмите кнопку “Share” (Сортировать) для выхода из меню сортировки и возвращения в режим фотосъёмки или просмотра

Пиктограммы и опции меню Share



“Print” (печать) (стр. 34)



“Email” (электронная почта) (стр. 35)



“Favorite” (избранное) (стр. 36)





“Print All” (печатать все) (стр. 34)

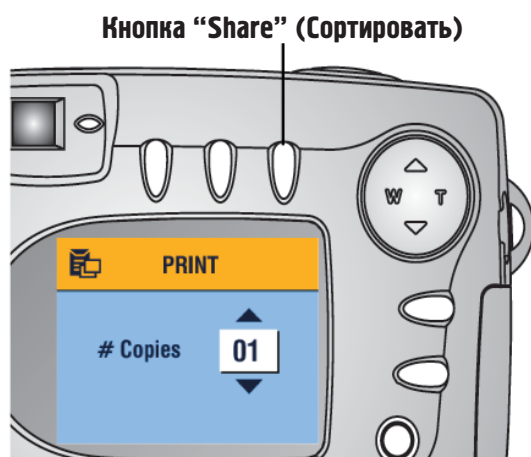

“Cancel Prints” (отмена печати) (стр. 34)

Установка на снимке метки “Print” (“Печать”)



1. Выберите необходимый вам снимок и нажмите кнопку “Share” (Сортировать).
2. Выберите опцию “Print” (Печать)  и нажмите кнопку “Select” (Выбрать).
3. С помощью кнопок \blacktriangle / \blacktriangledown многопозиционного переключателя задайте необходимое число копий (0-99). “Ноль” снимает со снимка метку печати.
4. Нажмите кнопку “Select” (Выбрать). Пиктограмма метки Print (“Печать”)  отображается вместе со снимком.

По умолчанию задается одна копия печати снимка. (Информации об изменении настроек по умолчанию приведена на стр. 38.)

5. Для установки метки “Print” на все фотоснимки, размещённые на активном носителе, выберите опцию “Print All” (Печатать все), нажмите кнопку “OK”, затем укажите количество копий, как описано выше.
6. Для удаления метки “Печать” со всех снимков, размещенных на активном носителе, выберите опцию “Cancel Prints” (Отмена печати) и нажмите кнопку “Select” (Выбрать).
7. Для выхода из меню “Share” нажмите кнопку “Share” (Сортировать).



Печать помеченных снимков

Для получения информации о печати цифровых снимков см. стр. 48.

Установка на снимке метки Email (“Электронная почта”)

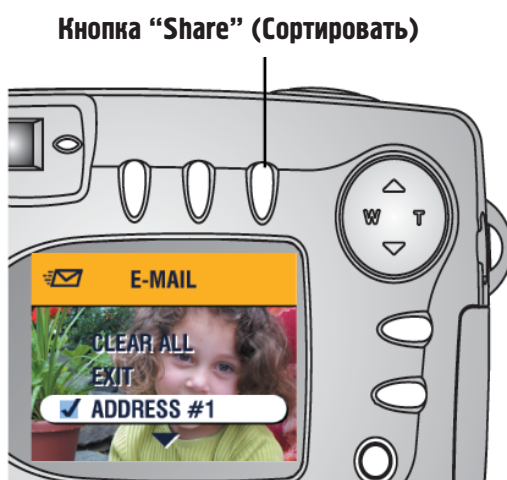
Используйте программное обеспечение Kodak Easyshare для создания в компьютере книги адресов электронной почты. Затем скопируйте до 32 адресов электронной почты во встроенную память фотокамеры. Для получения более подробной информации, обратитесь к руководству “Быстрый Старт” (Quick Start Guide) или программе Kodak Easyshare, меню “Справка”.



1. Выберите необходимый вам снимок и нажмите кнопку “Share” (Сортировать).
2. Выберите опцию “Email” (Электронная почта)  и нажмите кнопку “Select” (Выбрать).
3. С помощью кнопок  многопозиционного переключателя выберите нужный вам адрес и нажмите кнопку “Select” (Выбрать).

Для отправки фотоснимка по нескольким адресам повторите пункт 3 для каждого адреса.

Выбранные адреса отмечаются символом “Check” (Пометка); пиктограмма  отображается вместе со снимком.

4. Для отмены выбора выберите помеченный (Checked) адрес и нажмите кнопку “Select” (Выбрать). Для снятия метки “Email” (Электронная почта) со всех снимков выберите опцию “Clear All” (Очистить всё).
5. Выберите опцию “Exit” (Выход) и нажмите кнопку “Select” (Выбрать).
Выбранные вами адреса сохраняются.
6. Для выхода из меню “Share” нажмите кнопку “Share” (Сортировать).

Отправка помеченных снимков по электронной почте

Как только помеченные фотоснимки попадут в ваш компьютер, программа Kodak Easyshare откроет окно отправки электронной почты и позволит незамедлительно отправить помеченные фотографии по заранее указанным адресам. Для получения более подробной информации относительно адресной книги и передачи изображения по электронной почте, обратитесь к руководству “Быстрый Старт” (Quick Start Guide) или программе Kodak Easyshare, меню “Справка”.

Установка на фотографии метки “Favorite” (Избранное)



1. Выберите нужный снимок. Нажмите кнопку “Share” (Сортировать).
2. Выберите опцию “Favorite” (Избранное) ♥ и нажмите кнопку “Select” (Выбрать).

Пиктограмма “Favorite” (Избранное) ♥ отображается вместе со снимком.

3. Для снятия метки нажмите кнопку “Select” (Выбрать) еще раз.
4. Для выхода из меню “Share” нажмите кнопку “Share” (Сортировать).

Использование на компьютере изображений,
помеченных меткой “Favorite” (Избранное)

Для получения более подробной информации о группировке и поиске файлов на компьютере, обратитесь к программе Kodak Easyshare, меню “Справка”.

5 Настройка установок Вашей фотокамеры

Для настройки установок фотокамеры в соответствии с вашими предпочтениями, следует использовать режим настройки (Setup). Войти в меню настройки можно как из меню фотосъёмки (Capture), так и из меню просмотра (Review).



Как войти в меню настройки (Setup)

1. В режиме фотосъёмки или просмотра нажмите кнопку “Menu” (Меню).
2. Выберите опцию “Setup” (Настройка) и нажмите кнопку “Select” (Выбрать).
3. Нажмите кнопку “Menu” (Меню) для выхода из меню настройки и возврата в режим фотосъёмки или просмотра.

Опции и пиктограммы меню настройки



“**Return**” (возврат) (стр. 38)



“**Default Print Quantity**” (Установленное по умолчанию количество копий для печати) (стр. 38)



“**Quickview**” (Быстрый просмотр) (стр. 39)



“**Liveview**” (Использование ЖК-дисплея в качестве видеискателя) (стр. 39)



“**Date/Time**” (Установка даты и времени) (стр. 7)



“**Video Out**” (Формат исходящего видеосигнала) (стр. 40)



“**Language**” (Язык) (стр. 6)



“**Format**” (Форматирование) (стр. 41)



“**About**” (Информация о фотокамере) (стр. 42)

Возврат к предыдущему меню

Функция “Return” (возврат) позволяет вернуться в режим, из которого вы вошли в меню настройки

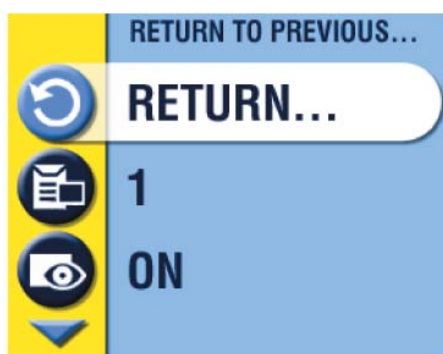

- В меню настройки выберите опцию “Return” (возврат)  и нажмите кнопку “Select” (Выбрать).



Вы возвращаетесь в режим, из которого вошли в меню настройки: фотосъёмки (Capture) или просмотра (Review)

Изменение установленного по умолчанию количества копий

Установленное по умолчанию количество копий для печати определяется значением, которое отображается в окне “Share - Print” (Печати) (стр. 34). Значение установленное по умолчанию равно одному.

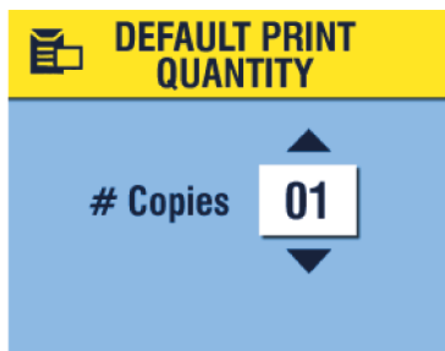
1. Нажмите кнопку “Menu” (Меню) в режиме фотосъёмки (Capture) или просмотра (Review).
2. Выберите опцию “Setup” (Настройка)  и нажмите кнопку “Select” (Выбрать).





3. Выберите опцию “Default Print Quantity” (Установленное по умолчанию количество копий для печати)  и нажмите кнопку “Select” (Выбрать).
4. Используя кнопки многопозиционного переключателя , задайте новое значение и нажмите кнопку “Select” (Выбрать).
5. Для выхода из меню нажмите кнопку “Menu” (Меню).

Установленное значение сохраняется до внесения в него изменений.

Выключение режима просмотра (Quickview)

После того, как фотосъемка произведена, на ЖК-дисплей приблизительно на 5 секунд выводится полученное изображение. (См. стр. 15.) По умолчанию эта функция включена. Для экономии заряда элементов питания отключите режим просмотра (Quickview).

1. В режиме фотосъемки или просмотра нажмите кнопку “Menu” (Меню).
2. Выберите опцию “Setup” (Настройка)  и нажмите кнопку “Select” (Выбрать).
3. Выберите опцию “Quickview” (просмотр)  и нажмите кнопку “Select” (Выбрать).
4. Выберите опцию “Off” (Выключен) и нажмите кнопку “Select” (Выбрать).
5. Для выхода из меню нажмите кнопку “Menu” (Меню).

После съемки изображение не выводится на ЖК-дисплей. Для просмотра фотоснимка нажмите кнопку “Review” (Просмотр).



Установленный режим сохраняется до внесения в него изменений.

Включение режима компоновки кадра посредством ЖК-дисплея (Liveview)

Функция “Liveview” (Живой кадр) позволяет использовать ЖК-дисплей в качестве видоискателя (см. стр. 14). По умолчанию эта функция отключена, и включение и выключение ЖК-дисплея осуществляется при помощи кнопки “Select” (Выбрать).

ПРИМЕЧАНИЕ: *Режим “Liveview” (Живой кадр) быстро расходует запас энергии батарей; постоянно использовать данный режим не рекомендуется.*

Включение функции “Liveview” (Живой кадр):

1. В режиме фотосъемки или просмотра нажмите кнопку “Menu” (Меню).
2. Выберите опцию “Setup” (Настройка)  и нажмите кнопку “Select” (Выбрать).
3. Выберите опцию “Liveview” (Живой кадр)  и нажмите кнопку “Select” (Выбрать).
4. Выберите опцию “On” (Включен) и нажмите кнопку “Select” (Выбрать).

После включения камеры, “живая картинка” непрерывно отображается на ЖК-дисплее. Для экономии заряда батарей дисплей автоматически отключается через одну минуту. Для повторного включения дисплея нажмите кнопку “Select” (Выбрать).

5. Для выхода из меню нажмите кнопку “Menu” (Меню).

Установленный режим сохраняется до внесения в него изменений.

Установка формата исходящего видеосигнала

Формат исходящего видеосигнала можно установить так, чтобы он сочетался с форматом видеосигнала, используемым в вашем регионе. Необходимо точно установить формат исходящего видеосигнала для просмотра слайд-шоу (Slide show) на экране телевизора или другом внешнем устройстве (см. стр. 30).

1. В режиме фотосъемки или просмотра нажмите кнопку “Menu” (Меню).
2. Выберите опцию “Setup” (Настройка)  и нажмите кнопку “Select” (Выбрать).

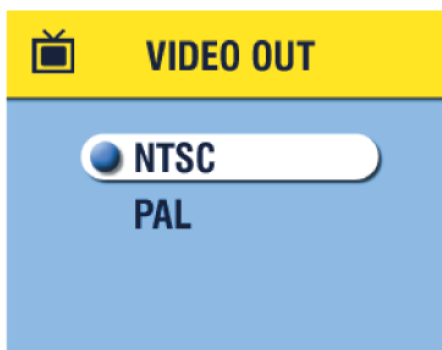

3. Выберите опцию “Video Out” (Видео-выход)  и нажмите кнопку “Select” (Выбрать).
4. Выберите необходимую опцию:
 - “**NTSC**”, - используется в большинстве стран, за исключением Китая и стран Европы. Используется в США и Японии.
 - “**PAL**”, - используется в Европе и Китае.
5. Для внесения изменений и выхода в меню настройки нажмите кнопку “Select” (Выбрать).
6. Для выхода из меню нажмите кнопку “Menu” (Меню).

Установленный формат сохраняется до внесения в него изменений.

Форматирование встроенной памяти или карты памяти



ВНИМАНИЕ:

При форматировании карточки памяти уничтожаются все фотоснимки (в том числе и защищенные). Извлечение карточки памяти во время форматирования может привести к её повреждению.

1. В режиме фотосъёмки или просмотра нажмите кнопку “Menu” (Меню).
2. Выберите опцию “Setup” (Настройка)  и нажмите кнопку “Select” (Выбрать).

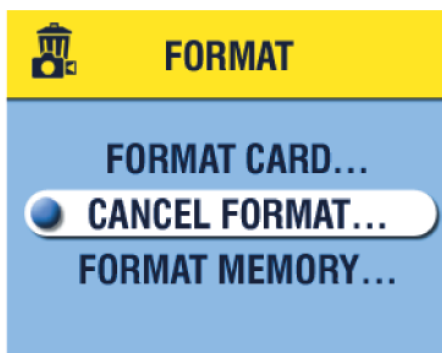

3. Выберите опцию “Format” (Форматирование)  и нажмите кнопку “Select” (Выбрать).
4. Выберите одну из опций:
 - “**MEMORY CARD**” (Карточка памяти), - удаление всех данных с карточки памяти (в том числе защищенных фотоснимков); форматирование карточки.
 - “**CANCEL**” (Отмена), - выход без сохранения изменений.
 - “**INTERNAL MEMORY**” (Встроенная память), - удаление из встроенной памяти всех данных (в том числе защищенных фотоснимков), форматирование памяти.
5. Нажмите кнопку “Select” (Выбрать).
6. Выберите опцию “Continue” (Продолжить) и нажмите кнопку “Select” (Выбрать).

После начала форматирования отменить его нельзя. Форматирование продолжится, даже если вы выключите фотокамеру или измените рабочий режим.

По завершении форматирования высвечивается меню настройки (Setup).

7. Для выхода из меню нажмите кнопку “Menu” (Меню).

Просмотр справки о фотокамере

На ЖК-дисплей выводится информация о модели фотокамеры и версии аппаратно реализованного программного обеспечения. Эта информация потребуется в случае, если возникнет необходимость обращения в мастерскую технического обслуживания.

1. В режиме фотосъёмки или просмотра нажмите кнопку “Menu” (Меню).
2. Выберите опцию “Setup” (Настройка)  и нажмите кнопку “Select” (Выбрать).

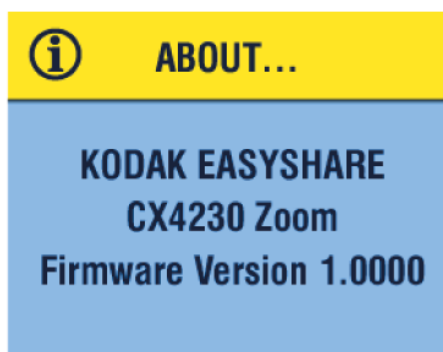

3. Выберите опцию “About” (Информация о фотокамере)  и нажмите кнопку “Select” (Выбрать).

Информация о фотокамере предназначена только для просмотра.

4. Для выхода из меню нажмите кнопку “Menu” (Меню).

6 Установка программного обеспечения

Системные требования

Требования к компьютерам с операционной системой WINDOWS

- Персональный компьютер с операционной системой Windows 98, 98SE, ME, 2000 или XP
- Процессор с тактовой частотой 233 МГц и выше
- 64 МВ оперативной памяти (RAM) (128 МВ для Windows XP)
- 200 МВ свободного места на жестком диске
- CD-ROM привод
- Наличие USB порта
- Цветной монитор с минимальным разрешением 800 x 600 пикселей; рекомендуется монитор с 16-битовым кодированием цвета (High Color) или 24-битовым кодированием цвета (True Color)
- Доступ к ресурсам Интернета для пользования электронной почтой и заказа печати снимков в режиме online

Требования, предъявляемые к системе MAC OS X

- Персональный компьютер POWER MAC G3, G4, G4 Cube; iMAC; POWERBOOK G3, G4; iBOOK
- Операционная система не ниже MAC OS 10.1.2
- 128 МВ оперативной памяти (RAM)
- 200 МВ свободного места на жестком диске
- CD-ROM привод
- USB порт
- Цветной монитор с минимальным разрешением 800 x 600 пикселей; рекомендуется монитор с возможностью отображения тысяч или миллионов цветов и оттенков
- Доступ к ресурсам Интернета для пользования электронной почтой и заказа печати снимков в режиме online

Требования, предъявляемые к системе MAC OS 8.6/9.x

- Персональный компьютер Macintosh на базе PowerPC
- Операционная система MAC OS 8.6/9.x
- 64 МВ оперативной памяти (RAM)
- 200 МВ свободного места на жестком диске
- CD-ROM привод
- USB порт
- Цветной монитор с минимальным разрешением 800 x 600 пикселей; рекомендуется монитор с возможностью отображения тысяч или миллионов цветов и оттенков
- Доступ к ресурсам Интернета для пользования электронной почтой и заказа печати снимков в режиме online

ПРИМЕЧАНИЕ: Операционные системы OS 8.6/9.x не поддерживают функции кнопки “Share” (Сортировать). Для обеспечения работы всех функций рекомендуется использовать OS X.

Установка программного обеспечения

Для получения информации, о программном обеспечении, поставляемом на компакт диске Kodak Easyshare, обратитесь к Руководству по установке (Quick Start Guide) или программе Kodak Easyshare, меню “Справка”.

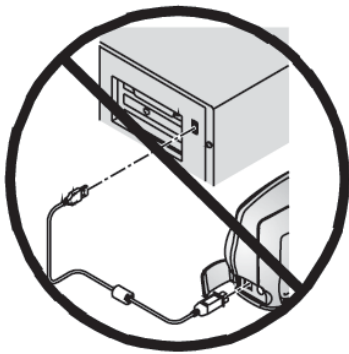

ВНИМАНИЕ:

Установите программное обеспечение с компакт-диска Kodak Easyshare до подключения фотокамеры или док-станции к компьютеру. Несоблюдение этого правила может привести к неправильной установке программного обеспечения. Если вы уже подключили док-станцию или фотокамеру к компьютеру, то сначала отключите их.

1. Перед началом установки закройте все активные приложения вашего компьютера.



2. Вставьте компакт-диск Kodak Easyshare в CD-ROM привод.
3. Установите программное обеспечение:

На компьютере с операционной системой Windows, - если автозапуск не открыл первое окно установки, выберите опцию “Run” (Выполнить) в меню кнопки “Start” (Пуск) и введите путь **d:\setup.exe**, в котором **d** это буквенное обозначение CD-ROM привода.

На компьютере с операционной системой MAC OS 8.6/9.x, - в окне установки выберите опцию “Continue” (Продолжить).

На компьютере с операционной системой MAC OS X, - двойным щелчком откройте иконку CD-ROM привода, расположенную на рабочем столе, затем щелкните на иконке “Install” (Установка).

4. Для установки следуйте указаниям, появляющимся на экране монитора. Если будет указано, перезагрузите компьютер после завершения установки.
 - Выберите опцию “Typical” (Стандартная) для установки наиболее часто используемых программ.
 - Выберите опцию “Custom” (По выбору) для выбора программ, которые вы хотите установить.

ПРИМЕЧАНИЕ: Когда высветится запрос о регистрации, вам потребуется несколько минут для регистрации вашей фотокамеры и программного обеспечения. Это позволит вам использовать ресурсы Интернета для получения информации о появлении нового программного обеспечения и поможет зарегистрировать некоторые устройства, поставлявшиеся с фотокамерой. Для регистрации вы должны быть подключены к всемирной сети Интернет.

Для получения более подробной справки об установке программного обеспечения обратитесь к Руководству по установке (Quick Start Guide).

7 Подключение к компьютеру

ВНИМАНИЕ:

Установите программное обеспечение с компакт-диска Kodak Easyshare до подключения фотокамеры или док-станции к компьютеру. Несоблюдение этого правила может привести к неправильной установке программного обеспечения.

Подключение к компьютеру

Вы можете передавать фотографии с фотокамеры на компьютер посредством провода USB, входящего в комплект поставки, или через док-станцию Kodak Easyshare и док-станцию II Kodak Easyshare, поставляемые отдельно. Информация о подключении к компьютеру через док-станцию приведена на стр. 51.

Подключение камеры к компьютеру с помощью USB кабеля

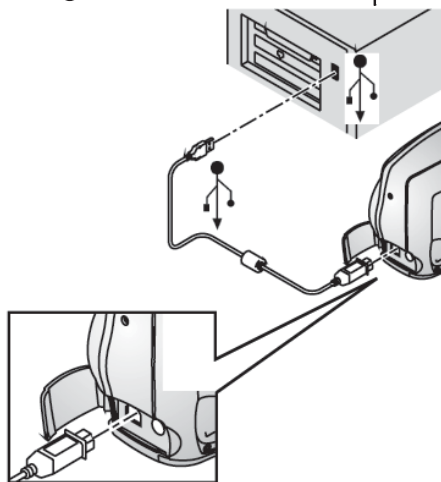

1. Выключите фотокамеру.
2. Вставьте конец USB кабеля с маркировкой  в гнездо USB вашего компьютера. Для получения более подробной информации обратитесь к руководству по эксплуатации вашего компьютера.
3. Второй конец USB кабеля вставьте в гнездо USB камеры.

По желанию покупателя, в комплект поставки фотокамеры может быть включен 3V сетевой адаптер; он позволяет сэкономить энергию батарей во время переноса снимков (см. стр. 86).

ПРИМЕЧАНИЕ: Для переноса снимков может также применяться устройство для чтения карт памяти Kodak Multi-Card Reader или устройство для чтения и записи карт памяти Kodak SD Multimedia Card Reader-Writer. Для получения более подробной информации об этих устройствах обратитесь к розничному дилеру компании Кодак.

Перенос снимков в компьютер

Более подробная информация о переносе снимков в компьютер, приведена в Руководстве по установке (Quick Start Guide) или программе Kodak Easyshare, меню “Справка”.

Печать снимков на компьютере

Для получения более подробной информации о печати снимков на компьютере и заказе печати через Интернет, обратитесь к справочнику быстрой установки (Quick Start Guide) или программе Kodak Easyshare, меню “Справка”.

Печать снимков с карты памяти MMC/SD

- Фотографии, на которых установлена метка “Печать” автоматически распечатываются при вставлении вашей карты памяти в MMC/SD разъем принтера. Для получения более подробной информации обратитесь к руководству по эксплуатации вашего принтера.
- Заказать печать снимков в киосках компании Кодак, осуществляющих печать с MMC/SD карт.
- Заказывать печать снимков в киосках компании Кодак, осуществляющих печать с MMC/SD карт.

8 Использование док-станции II Kodak Easyshare, поставляемой отдельно.

Док-станция KODAK EASYSHARE Camera Dock (Camera Dock) упрощает процесс переноса снимков из камеры в компьютер. Помимо этого, док-станция обеспечивает ускоренную зарядку Ni-MH аккумулятора KODAK и электропитание камеры.

В промежутках между съемками рекомендуется держать камеру в док-станции. В этом случае аккумулятор всегда будет полностью заряжен, а камера готова к работе.

Комплектация док-станции Kodak Easyshare

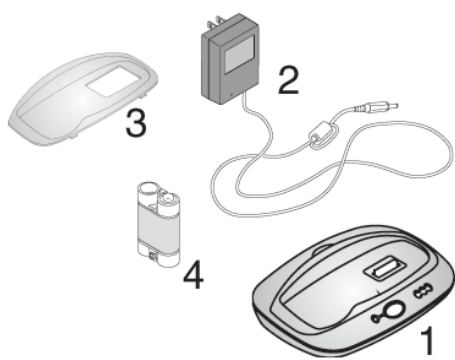

1. Док-станция
2. 7V Сетевой адаптер (AC power adapter)
Некоторые сетевые адаптеры могут отличаться от сетевого адаптера, показанного на рисунке.
3. Универсальная подставка-переходник
4. Комплект аккумуляторов Ni-MH Kodak Easyshare
5. Инструкция Quick Start Guide (на рисунке не показана)

Если док-станция не входит в комплект поставки фотокамеры, приобрести док-станцию II Kodak Easyshare можно у дилера компании Кодак.

Установка подставки-переходника фотокамеры

В комплект поставки цифровых фотокамер Kodak Easyshare входит обычная подставка-переходник для фотокамеры, которая является своего рода переходником и используется для установки фотокамеры на док-станцию.

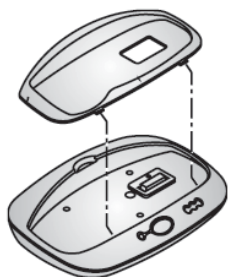

1. Вставьте передние лапки обычной подставки-переходника в отверстия усадочной раковины док-станции.
2. Небольшим усилием вставьте обычную подставку-переходник в усадочную раковину док-станции до щелчка.

Если у вас нет стандартной подставки-переходника для фотокамеры

Если у вас нет стандартной подставки-переходника для фотокамеры, входящей в комплект поставки, используйте универсальную подставку-переходник, включенную в комплект поставки док-станции II Kodak Easyshare. Универсальная подставка-переходник подходит ко всем фотокамерам Kodak Easyshare. Однако она может прилегать к вашей фотокамере не так плотно, как стандартная подставка-переходник.

Подключение док-станции

После установки программного обеспечения Kodak Easyshare (см. стр. 45), подключите док-станцию к компьютеру и к внешнему источнику питания. Для этого понадобятся:

- USB кабель, входящий в комплектацию фотокамеры
- 7V сетевой адаптер, входящий в комплект поставки док-станции

ВНИМАНИЕ: Убедитесь, что фотокамера **не** находится на док-станции в момент подключения к источнику питания и компьютеру.

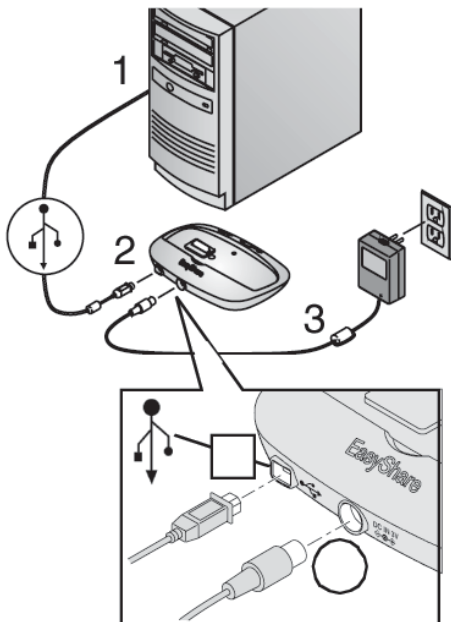

1. Вставьте разъем USB-кабеля с символом  в гнездо USB вашего компьютера. Для получения более подробной информации обратитесь к руководству по эксплуатации вашего компьютера.
2. Второй конец USB кабеля вставьте в USB гнездо док-станции.
3. Вставьте штекер шнура сетевого адаптера (AC adapter) в соответствующее гнездо, находящееся на задней стенке док-станции, а вилку адаптера - в сетевую розетку.

Ваш сетевой адаптер может отличаться от показанного на рисунке и иметь дополнительные вилки. Используйте переходник, соответствующий вашей розетке.

Рекомендуется держать док-станцию постоянно подключенной к компьютеру. Это упростит процесс переноса снимков с камеры в компьютер. Кроме того, зарядное устройство, находящееся в док-станции, обеспечивает подзарядку аккумуляторов камеры, если камера находится в док-станции.

ВНИМАНИЕ: Использовать следует только 7V сетевой адаптер, который входит в комплектацию док-станции. Другие сетевые адаптеры могут повредить фотокамеру, док-станцию или компьютер.

Установка в фотокамеру комплекта аккумуляторных батарей

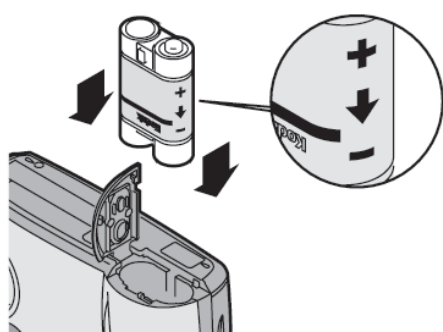
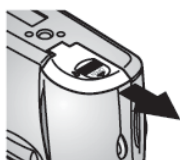

1. Откройте крышку аккумуляторного отсека на нижней части корпуса фотокамеры.
2. Соблюдая полярность, установите комплект аккумуляторных батарей, как показано на рисунке.



ВНИМАНИЕ:

Установка комплекта аккумуляторных батарей в фотокамеру производится только в соответствии с рисунком. Если комплект аккумуляторных батарей не устанавливается, извлеките его и попробуйте еще раз. НЕ ПРИМЕНЯЙТЕ УСИЛИЕ при установке комплекта аккумуляторных батарей; несоблюдение этого условия может привести к повреждению фотокамеры.

3. Закройте крышку аккумуляторного отсека.

ПРИМЕЧАНИЕ: Комплект аккумуляторных батарей, полученный вами, не заряжен. Информация о подзарядке комплекта аккумуляторных батарей приведена на стр. 54.

Установка фотокамеры на док-станцию

Для переноса снимков с камеры в компьютер или зарядки аккумуляторов, вставьте камеру в док-станцию.

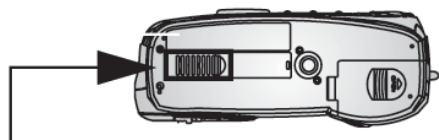

Задвижка отверстия для подключения разъема док-станции

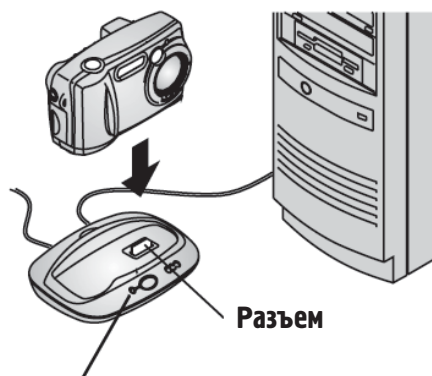

Лампочка источника питания/переноса

1. Выключите камеру.
2. Откройте крышку разъема (сдвиньте ее до щелчка).
3. Установите камеру в док-станцию и нажмите на нее, чтобы обеспечить надежный электрический контакт в разъеме; направляющий выступ станции при этом войдет в штативное гнездо камеры.

Если контакт в разъеме надежный, на док-станции загорится зеленая лампочка.

С этого момента камера питается от док-станции, а не от аккумуляторной батареи.

ПРИМЕЧАНИЕ: Если в фотокамеру установлен комплект аккумуляторных батарей Ni-MH Kodak Easyshare, док-станция сразу начинает их подзарядку (см. стр. 54).

Подзарядка комплекта аккумуляторных батарей

Комплект аккумуляторных батарей, полученный вами, не заряжен.

1. **Выключите** фотокамеру.
2. Убедитесь, что в фотокамеру установлен комплект аккумуляторных батарей (см. стр. 52).
3. Установите фотокамеру на док-станцию (см. стр. 53).
 - Подзарядка начинается сразу после установки.
 - Три зеленых лампочки отображают степень заряда комплекта аккумуляторных батарей:

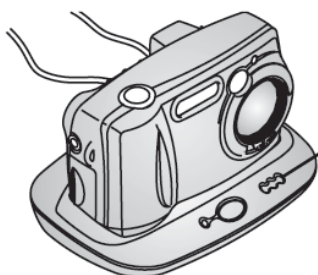

Индикаторы уровня заряда док-станции II

- ○ ○ слабый заряд комплекта аккумуляторных батарей
- ● ○ комплект аккумуляторных батарей заряжен наполовину
- ● ● полный заряд комплекта аккумуляторных батарей

- Для полной зарядки комплекта аккумуляторных батарей необходимо около двух с половиной часов. Для поддержания полного заряда комплекта аккумуляторных батарей после завершения подзарядки, оставьте фотокамеру в док-станции.
- При включении фотокамеры, - подзарядка прекращается. Если вы забудете включенную фотокамеру на док-станции, подзарядка продолжится после автоматического отключения камеры (см. стр. 84).

ПРИМЕЧАНИЕ: Док-станция осуществляет подзарядку только комплекта аккумуляторных батарей Ni-MH Kodak Easyshare, входящих в комплект поставки. Если вы установите фотокамеру с другими элементами питания (не важно перезаряжаемыми или нет) на док-станцию, - подзарядка производиться не будет.

Перенос снимков

Для переноса снимков с фотокамеры в компьютер:

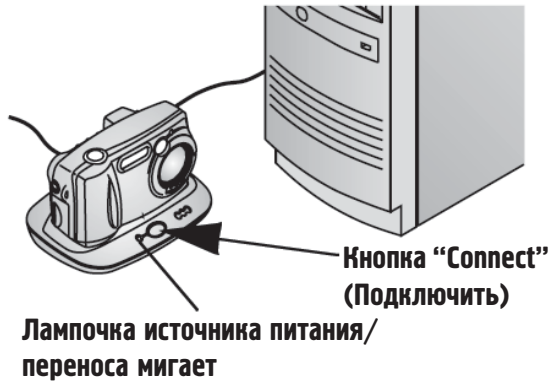

1. Установите фотокамеру на док-станцию.

Фотокамера может быть включена или выключена.

2. Нажмите кнопку "Connect" (Подключить).

Во время передачи снимков лампочка источника питания/переноса мигает зеленым светом.

3. Для получения более подробной информации о переносе, группировке, редактировании, печати снимков и отправке их по электронной почте обратитесь к Руководству по установке (Quick Start Guide) или программе Kodak Easyshare, меню "Справка".

ПРИМЕЧАНИЕ: После завершения переноса снимков оставьте фотокамеру на док-станции. В случае необходимости, док-станция продолжит подзарядку комплекта аккумуляторных батарей спустя восемь минут после переноса.

Особенности использования штатива

Для съемки с использованием штатива необходимо снять камеру с док-станции и установить на штатив.

Предыдущая модель док-станции

Если у вас есть первая модель док-станции Kodak Easyshare (а не док-станция II), вы также можете проводить все операции, описанные в настоящей главе. Единственное отличие ее от второй версии состоит в том, что она оснащена только одним световым индикатором.

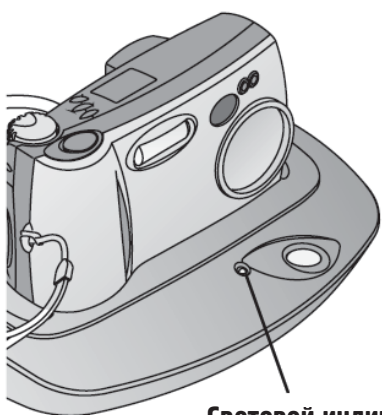

Световой индикатор

Режимы работы светового индикатора:

Горит зеленым светом - фотокамера правильно установлена на док-станции.

Мигает зеленым светом - идёт перенос снимков и видеороликов.

Горит красным светом - идет подзарядка комплекта аккумуляторных батарей.

Мигает красным светом - ошибка или неисправность.

9 Диагностика неисправностей

У вас могут возникнуть вопросы, связанные с использованием фотокамеры и док-станции II. Ответы на многие из них вы найдете в этом разделе. Дополнительную техническую информацию можно получить, ознакомившись с файлом ReadMe, на компакт-диске Kodak Easyshare. Для обновления информации по диагностике неисправностей посетите страницу <http://www.kodak.com/go/cx4230support>.

Диагностика неисправностей фотокамеры

Неполадки камеры

Фотокамера		
Проблема	Причина	Устранение
Фотокамера не включается.	Аккумулятор установлен неправильно.	Извлеките и переустановите аккумулятор (стр. 4).
	Аккумулятор не заряжен.	Замените (стр. 4) или зарядите (стр. 54) аккумулятор.
	Переключатель «On/Off» (Вкл./Выкл.) не до конца переведен в положение «On» (Вкл.).	Выключите и снова включите фотокамеру (стр. 5).

Фотокамера		
Проблема	Причина	Устранение
Фотокамера не выключается.	В фотокамеру вставлены щелочные батареи.	НЕ ИСПОЛЬЗУЙТЕ ЩЕЛОЧНЫЕ БАТАРЕИ. Поверните диск переключения режимов в положение «Off» (Выключен), извлеките щелочные батареи и замените их на элементы питания, которые можно использовать в данной камере (стр. 83). Фотокамера может не включиться, если вы забудете повернуть диск переключения режимов в положение «Off» (Выключен). В этом случае поверните диск переключения режимов в положение «Off» (Выключен) и повторите описанные действия.
Фотокамера не выключается. Объектив не заезжает.	В фотокамеру вставлены щелочные батарейки.	НЕ ИСПОЛЬЗУЙТЕ ЩЕЛОЧНЫЕ БАТАРЕЙКИ. Поверните диск режимов в положение «Off» (Выключен), извлеките щелочные батарейки и замените их на элементы питания, которые могут сортироваться в данной камере (стр. 85). Фотокамера может не включиться, если вы забудете повернуть диск режимов в положение «Off» (Выключен). В этом случае поверните диск режимов в положение «Off» (Выключен) и повторите описанные действия.
Не работает кнопка затвора.	Фотокамера не включена.	Включите фотокамеру (стр. 7).
	Камера "занята" обработкой снимка; лампочка готовности мигает.	Перед тем, как сделать следующий снимок, дождитесь, пока лампочка перестанет мигать
	Карта памяти или встроенная память заполнены.	Перепишите файлы снимков в компьютер (стр. 48), удалите снимки с карты памяти (стр. 28), выберите другой носитель (стр. 10), или вставьте карту с достаточным объемом свободного места. (стр. 9).

Фотокамера		
Проблема	Причина	Устранение
Часть снимка отсутствует.	Что-то блокирует объектив во время съемки.	При съемке следите за тем, чтобы руки, пальцы или другие предметы не заслоняли объектив.
	Возможно, вы неправильно сфокусировали сюжет в окне видоискателя	Компонуя сюжет, оставьте в видоискателе достаточно свободного места вокруг объекта съемки или используйте ЖК-дисплей.
В режиме просмотра ЖК-дисплей не отображает (отображает не тот) снимок.	Выбран неверный активный носитель.	Проверьте, какой носитель является активным (стр. 10).
В режиме просмотра ЖК-дисплей не отображает фотоснимки.	Фотографии сделаны другим фотокамерой или созданы другим приложением.	Перенесите фотоснимки в компьютер (стр. 48) или удалите фотоснимки (стр. 28).

Фотокамера		
Проблема	Причина	Устранение
Снимок слишком темный.	Вспышка не включена или не работает.	Включите вспышку (стр. 16).
	Объект съемки расположен слишком далеко от вспышки.	Подойдите к объекту ближе, чтобы расстояние между фотокамерой и объектом не превышало 3,9 м при широкоугольной фотосъемке и 2,3 м для фотосъемки с применением телеобъектива.
	Объект съемки находится перед источником яркого света (контровое освещение).	Найдите такое положение для съемки, чтобы источник света был в стороне от объекта или воспользуйтесь вспышкой для подсветки объекта (стр. 16).
	Плохое освещение.	Увеличьте значение коррекции экспозиции (стр. 21).
Камера "зависает" при установке или извлечении карты из камеры.	Камера фиксирует ошибку при установке или извлечении карты из камеры.	Выключите камеру и снова включите. Убедитесь в том, что при установке или извлечении карты камера выключена.
Снимок слишком светлый.	В данном случае можно было снимать без вспышки.	Переключите режим на Auto Flash. (стр. 16).
	При съемке со вспышкой объект находился слишком близко от камеры.	Выберите точку съемки на расстоянии не менее 0,5 м от камеры.
	Слишком яркое освещение.	Уменьшите значение коррекции экспозиции (стр. 21).

Фотокамера		
Проблема	Причина	Устранение
Повреждены сохраненные фотоснимки.	Карта была извлечена, когда мигала лампочка готовности.	Прежде чем извлечь карту памяти убедитесь, что лампочка готовности не мигает.
После съемки очередного кадра количество оставшихся снимков не уменьшается.	Объем снимка слишком мал, чтобы уменьшить число оставшихся снимков.	Камера исправна и работает нормально. Продолжайте съемку.
Снимок нечеткий.	Загрязнена поверхность объектива.	Протрите объектив (стр. 82).
	Камера находилась в режиме макросъемки (Close-Up) (стр. 18), а объект находился слишком далеко для правильной фокусировки.	Отключите режим макросъемки (стр 19).
	Во время срабатывания затвора камера или объект переместились в другое положение.	При нажатии кнопки затвора крепко держите камеру в руках
	Объект находился слишком далеко, и вспышка была не в состоянии осветить объект.	Выберите точку съемки так, чтобы объект находился на расстоянии не более 2, 4 м от камеры.

Фотокамера		
Проблема	Причина	Устранение
На внешнем видеоустройстве слайд-шоу не работает.	Неправильно установлена опция Video Out.	Переустановите опцию Video Out (NTSC или PAL, стр. 40)
	Неправильно настроено внешнее видеоустройство.	Ознакомьтесь с руководством пользователя к данному устройству.
Слайд-шоу не отображается на ЖК-дисплее.	Возможно, выбран неверный активный носитель.	Установите необходимый активный носитель (стр. 10).

Связь фотокамера – компьютер

Подключение фотокамеры		
Проблема	Причина	Устранение
Связь камеры с компьютером не устанавливается.	Возможно, существует проблема конфигурации порта USB компьютера.	См. файл USB.html на компакт-диске Kodak Easyshare или посетите страницу www.kodak.com/go/camerasupport
	Отключено питание камеры.	Включите камеру (стр. 5).
	Аккумуляторы камеры разряжены.	Замените (стр. 4) или зарядите (стр. 54) аккумуляторы.
	Некоторые новейшие утилиты поддержки режима энергосбережения, устанавливаемые на ноутбуки, могут отключать порты для экономии ресурса аккумулятора	Для отключения этой утилиты обратитесь к Руководству пользователя ноутбука (раздел Power Management).
	USB кабель подключен неправильно.	Подключите кабель к фотокамере и компьютеру (стр. 47).
	Не установлено программное обеспечение.	Установите программное обеспечение (стр. 45).
	В память компьютера загружено слишком много приложений.	Отключите камеру от компьютера. Закройте все приложения, снова подключите камеру к компьютеру и повторите попытку.
	Программа «Battery Monitor» или подобная ей постоянно загружается.	Закройте эти приложения перед запуском программы Kodak Easyshare.

Подключение фотокамеры		
Проблема	Причина	Устранение
Фотографии не переносятся в компьютер. Мастер установки нового оборудования не может найти драйверы.	Программное обеспечение не установлено на компьютер.	<ul style="list-style-type: none"> ○ Отсоедините USB кабель (если вы используете док-станцию, отсоедините кабель и снимите фотокамеру с док-станции). ○ Установите программное обеспечение Kodak Easyshare (стр. 45).
Фотоснимки не переносятся в компьютер.	Программное обеспечение установлено на ваш компьютер не полностью или неправильно	<ul style="list-style-type: none"> ○ Отсоедините USB кабель (если вы используете док-станцию, отсоедините кабель и снимите фотокамеру с док-станции). ○ Удалите программное обеспечение: Пуск → Настройка → Панель управления → Установка и удаление программ ○ Переустановите программное обеспечение Kodak Easyshare (стр. 45). ○ Посетите сайт компании Кодак, посвященный установке программного обеспечения Kodak Easyshare на различных операционных системах (стр. 73).

Карты памяти MMC/SD и встроенная память

Карты памяти MMC/SD и встроенная память		
Проблема	Причина	Устранение
Камера не распознает вашу карту	Карта несовместима со стандартом MMC/SD.	Приобретите карту памяти, совместимую со стандартом MMC/SD (стр. 9).
	Возможно, карта повреждена.	Переформатируйте карту памяти (стр. 41). Внимание: при форматировании все фотоснимки удаляются.
	Карта не вставлена или не полностью вставлена в камеру.	Вставьте карту памяти в прорезь для карты и прижмите её для стыковки контактов (стр. 9).
Камера "зависает" при установке или извлечении карты из камеры.	Камера фиксирует ошибку при установке или извлечении карты из камеры.	Выключите камеру и снова включите. Убедитесь в том, что при установке или извлечении карты камера выключена.

Сообщения на ЖК-дисплее

Сообщения на ЖК-дисплее		
Сообщение	Значение	Ваши действия
No images to display (отсутствуют снимки для отображения на экране)	На активном носителе нет снимков.	Сделайте активным другой носитель (стр. 10).
Memory card requires formatting (Карту памяти необходимо отформатировать)	Карта памяти повреждена или отформатирована для работы с другой цифровой фотокамерой.	Вставьте новую карту памяти или произведите форматирование вставленной (стр. 41).
Memory card cannot be read (Please format card or insert another card) (Невозможно произвести чтение с карты памяти (пожалуйста отформатируйте карту или вставьте другую карту))		
Internal memory requires formatting (Встроенную память необходимо отформатировать)	Встроенная память фотокамеры повреждена.	Произведите форматирование встроенной памяти (стр. 41).
Internal memory cannot be read (Please format internal memory) (Невозможно произвести чтение из встроенной памяти (пожалуйста, отформатируйте встроенную память))		
Not enough space to copy files, Files not copied (Недостаточно места для копирования файлов, файлы не скопированы)	На носителе, на который осуществляется копирование (встроенной памяти или карте памяти) недостаточно места.	Удалите фотографии с носителя, на который осуществляется копирование (стр. 28) или вставьте новую карту памяти.
Read only card, change to internal memory to capture (Карта может быть использована только для чтения, для фотосъемки необходимо сделать активным носителем встроенную память)	Карта памяти в фотокамере, защищена от записи.	Для фотосъемки необходимо заменить карту или сделать активным другой носитель (стр. 10).
No memory card, Files not copied (Карта памяти отсутствует, файлы не скопированы)	В фотокамере отсутствует карта памяти. Снимки скопированы не были.	Вставьте карту памяти.

Сообщения на ЖК-дисплее		
Сообщение	Значение	Ваши действия
Card is protected (Reset switch on card) (Карта защищена (Измените положение переключателя на карте))	Переключатель на карте находится в положении защиты от записи.	Измените положение переключателя, как показано на ЖК-дисплее.
Card is locked (Карта заблокирована)	Карта защищена от записи.	Для фотосъёмки вставьте новую карту памяти или сделайте встроенную память активным носителем (стр. 10).
Date/Time (Дата/Время) (Появляется автоматически)	Появляется при первом включении фотокамеры, если аккумуляторы надолго были извлечены или полностью разрядились	Установите дату и время (стр. 7)
High camera temperature. (Camera will be turned off.) (Перегрев фотокамеры (Фотокамера будет отключена))	Температура внутри корпуса фотокамеры слишком высока для продолжения работы. Лампочка видоискателя загорается красным светом и через пять секунд фотокамера отключается	Не включайте фотокамеру в течение нескольких минут. Если данное сообщение появится снова, повторите описанное действие.
Memory card is full (Карта памяти переполнена)	На карте памяти не осталось свободного места.	Сделайте встроенную память активным носителем (стр. 10), вставьте новую карту памяти или удалите фотоснимки (стр. 28)

Сообщения на ЖК-дисплее		
Сообщение	Значение	Ваши действия
Internal Memory is full (Встроенная память переполнена)	Встроенная память фотокамеры переполнена.	Удалите фотоснимки со встроенного носителя (стр. 28) или переведите режим выбора активного носителя в автоматический режим и вставьте новую карту памяти (стр. 10).
Unrecognized File Format (Не удаётся распознать формат файла)	Формат файла не поддерживается фотокамерой.	Перенесите файл в компьютер (стр. 48) или удалите его (стр. 28).
No Address Book in Camera (В фотокамере отсутствует адресная книга)	Адреса электронной почты не отображаются, т.к. в фотокамере отсутствует адресная книга.	Создайте адресную книгу на вашем компьютере и скопируйте ее в фотокамеру. Информацию об этом можно найти в программе Kodak Easyshare, меню «Справка».

Режимы работы лампочки готовности фотокамеры



Лампочка готовности фотокамеры		
Режим	Значение	Ваши действия
Лампочка готовности не горит, фотокамера не работает.	Фотокамера выключена.	Включите фотокамеру (стр. 5).
	Аккумуляторы фотокамеры разряжены.	Замените (стр. 4) или зарядите (стр. 54) аккумуляторы.
	Во время замены аккумуляторов фотокамера была включена.	Выключите и повторно включите фотокамеру.
Лампочка готовности горит зеленым светом.	Фотокамера включена и готова к фотосъемке и съемке видеороликов.	Камера функционирует в нормальном режиме.
Лампочка готовности мигает красным светом.	Слабый заряд элементов питания или элементы питания разряжены.	Замените (стр. 4) или зарядите (стр. 54) элементы питания.

Лампочка готовности фотокамеры		
Режим	Значение	Ваши действия
Лампочка готовности горит красным светом.	Встроенная память фотокамеры или карта памяти переполнена.	Перенесите фотоснимки в компьютер (стр. 48), удалите фотоснимки (стр. 28), сделайте активным другой носитель (стр. 10) или вставьте карту памяти, на которой имеется свободное место.
	Технологическая (оперативная) память фотокамеры переполнена.	Подождите. Когда лампочка снова загорится зеленым светом, продолжайте фотосъёмку.
	Вставленная вами карта памяти предназначена только для чтения.	Сделайте встроенную память активным носителем (см. стр. 10) или используйте другую карту памяти.
Лампочка готовности мигает зеленым светом.	Фотокамера производит обработку и сохранение фотографии.	Камера функционирует в нормальном режиме.
Лампочка готовности мигает оранжевым светом.	Вспышка не подзаряжается.	Подождите. Когда лампочка перестанет мигать и загорится зеленым светом, продолжайте фотосъёмку.
	Ошибка автоматической экспозиции.	Отпустите спусковую кнопку, заново скомпонуйте кадр.

Диагностика неисправностей док-станции II

Неисправности док-станции II

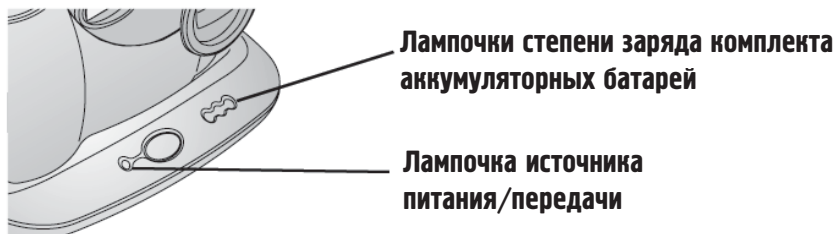

Док-станция		
Проблема	Причина	Устранение
Снимки не передаются в компьютер	Нет контакта в сетевом адаптере AC adapter или кабеле USB.	Проверьте надежность подключения этих устройств (стр. 51).
	Не установлено программное обеспечение.	Установите программное обеспечение (стр. 45).
	В компьютере открыто слишком много приложений одновременно	Закройте все приложения и повторите попытку.
	Во время переноса снимков в компьютер камера была извлечена из док-станции.	Установите фотокамеру в док-станцию и нажмите кнопку «Connect» (Подключить).
	Не была нажата кнопка «Connect» (Подключить).	Нажмите кнопку «Connect» (Подключить).

Режимы работы лампочек док-станции II



Лампочка источника питания/передачи		
Режим	Значение	Комментарий
Лампочка горит зеленым светом	Фотокамера правильно установлена на док-станцию.	Фотокамера и док-станция работают в нормальном режиме.
Лампочка мигает зеленым светом	Фотоснимки передаются в компьютер.	
Лампочка не горит	Фотокамера неправильно установлена на док-станцию.	Снимите фотокамеру с док-станции и установите её заново (стр. 53).

Лампочки степени заряда комплекта аккумуляторных батарей		
Режим	Означает	Комментарий
 Не горят	Подзарядка не началась.	Фотокамера не установлена в док-станцию. Фотокамера включена. Выключите фотокамеру для начала зарядки. В камере установлен комплект аккумуляторных батарей, отличных от Ni-MH Kodak Easyshare.

Лампочки степени заряда комплекта аккумуляторных батарей		
Режим	Значение	Комментарий
 Горит одна зеленая лампочка	Слабый заряд комплекта аккумуляторных батарей.	Фотокамера и док-станция работают в нормальном режиме.
 Горят две зеленые лампочки	Комплект аккумуляторных батарей заряжен наполовину	
 Горят три зеленые лампочки	Комплект аккумуляторных батарей полностью заряжен.	

Лампочка ошибки док-станции		
Режим	Означает	Комментарий
 Одна лампочка мигает красным светом	Комплект аккумуляторных батарей установлен неправильно.	Заново установите комплект аккумуляторных батарей (стр. 52).
	Комплект аккумуляторных батарей или штырьки разъема повреждены.	Убедитесь в отсутствии повреждений.
	Фотокамера и док-станция подвергались воздействию очень высоких или низких температур.	Постепенно доведите фотокамеру и док-станцию до комнатной температуры.
	В камере отсутствует или установлен не Ni-MH Kodak Easyshare комплект аккумуляторных батарей.	Установите комплект аккумуляторных батарей Ni-MH Kodak Easyshare (стр. 52).

10 Получение помощи (справки)

Получение помощи (справки) в Интернете

http://www.kodak.com/go/pcbasics	Справка о работе с программой в оболочке Windows и о работе с цифровыми снимками.
http://www.kodak.com/go/cx4230support	Справка о работе с цифровой фотокамерой Kodak Easyshare CX4230 Zoom.
http://www.kodak.com/go/cx4230downloads	Загрузка новейшего программного обеспечения для фотокамеры и компьютера.
http://www.kodak.com/go/onetouch	Справка о настройке вашего принтера для обеспечения более качественной «живой» передачи цвета.
http://www.kodak.com/go/camerasupport	Справка о фотокамерах, программном обеспечении, аксессуарах и т.д.
http://www.kodak.com/go/accessories	Заказ аксессуаров для фотокамеры.

Получение помощи (справки) в настоящем руководстве по эксплуатации

Для получения справки о проблемах, которые могут возникнуть во время эксплуатации док-станции, карт памяти MMC/SD, фотокамеры и её подключения к компьютеру см. раздел 9 «Диагностика неисправностей».

Получение помощи (справки) в программном обеспечении

Для получения помощи (справки) о программах с компакт-диска Kodak Easyshare, обратитесь к справочнику быстрой установки (Quick Start Guide) или программе Kodak Easyshare, меню «Справка».

Обслуживание клиентов по телефону

С вопросами относительно работы программного обеспечения или фотокамеры, можно обратиться по телефону к представителю службы по работе с клиентами.

Перед звонком

Просьба установить фотокамеру на док-станцию, подключенную к вашему компьютеру, загрузить компьютер и уточнить:

Операционную систему вашего компьютера _____

Тактовую частоту процессора (MHz) _____

Марку вашего компьютера _____

Объем памяти (MB) _____

Точное сообщение об ошибке, полученное вами _____

Версию установочного компакт-диска _____

Серийный номер фотокамеры _____

Номера телефонов

Австралия	1800 147 701
Австрия	0179 567 357
Бельгия	02 713 14 45
Бразилия	0800 150000
Великобритания	0870 243 0270
Германия	069 5007 0035
Гонконг	800 901 514
Греция	00800 441 25605
Дания	3 848 71 30
Индия	91 22 617 5823
Ирландия	01 407 3054
Испания	91 749 76 53
Италия	02 696 33452
Канада	1 800 465 6325
Китай	800 820 6027
Корея	00798 631 0024
Нидерланды	020 346 9372
Новая Зеландия	0800 440 786
Норвегия	23 16 21 33
Португалия	021 415 4125
Россия	095-956-0830
Сингапур	800 6363 036

США	1 800 235 6325
США (не континентальная часть)	585 726 7260
Таиланд	001 800 631 0017
Тайвань	0080 861 008
Филиппины	1 800 1 888 9600
Финляндия	0800 1 17056
Франция	01 55 1740 77
Швейцария	01 838 53 51
Швеция	08 587 704 21
Япония	81 3 5644 5500
Международная линия связи (телефон)	+44 131 458 6714
Международная линия связи (факс)	+44 131 458 6962

Для получения обновленных и наиболее точных данных о телефонных номерах посетите страницу:

<http://www.kodak.com/US/en/digital/contacts/DAIInternationalContacts.shtml>

11 Приложение

Данное приложение служит источником информации о цифровой фотокамере Kodak Easyshare CX4230 Zoom, док-станции II Kodak Easyshare, MMC/SD картах, элементах питания и аксессуарах.

Технические характеристики фотокамеры

Цифровой фотоаппарат с зумом Kodak Easyshare CX4230		
Разрешающая способность снимков	«Best» (Лучшее) - 2 Мегапикселя	1632 x 1232, 1/5 Jpeg сжатие
	«Better» (Хорошее) - 1 Мегапиксель	1184 x 888, 1/5 Jpeg сжатие
	«Good» (Среднее) – 0,5 Мегапикселя	816 x 616, 1/5 Jpeg сжатие
Цвет	24-битная кодировка цвета, миллионы цветов и оттенков	
Формат файла фотоснимка	EXIF 2, 2 (JPEG сжатие)	
Тип носителя	16 МВ встроенной памяти, Карта SD или MMC (Мультимедиа)	
Видоискатель	Реального изображения, оптический	
ISO светочувствительность	Автоматическая (100, 200)	
Диапазон вспышки	Широкоугольная фотосъемка	От 0,5 до 3,9 м
	Съемка с применением телеобъектива	От 0,5 до 2,3 м
Разъем штатива	С резьбой, 6 мм	
Выдеовыход	NTSC или PAL	
Диапазон рабочих температур	От 0 до 40° С	

Цифровой фотоаппарат с зумом Kodak Easyshare CX4230		
Питание	Источник питания	Две литиевые батарейки AA Одна литиевая батарейка Kodak CRV3 Два NiMH аккумулятора AA Применение щелочных батареек не рекомендуется.
	Комплект аккумуляторов (Battery Pack), только для использования с док-станцией.	Комплект аккумуляторов KODAK EASYSHARE Ni-MH Rechargeable Battery Pack, заряжается только в док-станции. Док-станция обеспечивает камеру электропитанием (когда камера находится в док-станции, питание камеры осуществляется не от аккумуляторов, а от станции)
	Разъем 3V DC	Сетевой адаптер в комплект поставки не входит
Линзы	Тип	Из качественного оптического стекла
	Максимальная апертура	f/2,7 при широкоугольном фотосъёмке f/4,6 при фотосъёмке с применением телеобъектива
	Шестикратный Зум	Трёхкратный оптический зум Двукратный цифровой зум
	Фокусное расстояние объектива	От 36 до 106 мм (аналогичный фотоаппарату 35 мм) От 5,6 до 16,8 мм фактическое
	Фокусное расстояние до объекта	Стандартное: от 500 мм до бесконечности
	Фокусное расстояние до объекта в режиме макросъёмки (Close-Up)	Широкоугольный объектив: От 3,4 до 23,6 дюйма (от 100 до 600 мм) Телеобъектив: От 7,9 до 23,6 дюйма (от 200 до 600 мм)
Размер	Ширина	115 мм
	Длина	40 мм
	Высота	66 мм
Вес		220 г без аккумуляторов и карточки

Заводские установки фотокамеры

Настройка	Установленное на заводе значение
«Close Up» (Макросъемка)	Выключен
«Date/Time» (Дата/Время)	2002/1/1; 12:00
«Date/Time Stamp» (Отображение даты/времени)	Отключено
«Exposure Compensation» (Коррекция экспозиции)	0
«Flash» (Вспышка)	«Auto»: (автоматическая)
«Image Storage» (Активный носитель)	Автоматический выбор
«Liveview» (Живой кадр)	Отключен
«Orientation Sensor» (Датчик поворота фотокамеры)	Включен
«Print Quantity» (Количество копий для печати)	1
«Picture Quality» (Качество снимков)	2,0 Мегапикселя (Лучшее разрешение)
«Quickview» (Быстрый просмотр)	Включен
«Self Timer» (Таймер автоспуска)	Выключен
«Slide Show Interval» (Интервал между снимками в слайд-шоу)	Пять секунд
«Video Out» (Исходящий видеосигнал)	NTSC

Обновление программного обеспечения фотокамеры и компьютера

Используйте возможность улучшить программное обеспечение фотокамеры и компьютера. Под ПО компьютера понимаются программы, поставившиеся на компакт-диске вместе с камерой. Под ПО фотокамеры понимается аппаратно реализованное ПО, отвечающее за работу камеры. Загрузить последние версии программного обеспечения можно со страницы: <http://www.kodak.com/go/cx4230downloads>

Рекомендации по безопасности и обслуживанию

- Старайтесь всегда строго соблюдать основные меры предосторожности при работе с камерой. См. буклет «Основные меры предосторожности при обращении с камерой», включенный в комплект поставки камеры.
- Не допускайте попадания на корпус камеры химических растворов или моющих средств, например, крема для загара.
- Если камера попала под дождь, ее следует тотчас выключить, извлечь аккумулятор и карту памяти. Перед дальнейшим использованием камера должна просохнуть в течение 24 часов.
- Чистка объектива и ЖК-дисплея:
 1. Сдуйте с объектива и ЖК-дисплея пыль и частички грязи.
 2. Слегка подышите на объектив и ЖК-дисплей.
 3. Осторожно протрите объектив и ЖК-дисплей мягкой тканью без ворса или салфеткой.

Не пользуйтесь моющими средствами, если они не предназначены специально для чистки объектива и ЖК-дисплея. **Не протирайте объектив и ЖК-дисплей салфетками для чистки очков. Они могут повредить поверхность объектива**

- Корпус камеры рекомендуется протирать чистой сухой тканью. Никогда не пользуйтесь абразивными чистящими средствами или органическими растворителями, а также их компонентами.
- В некоторых странах в комплект поставки входит соглашение об обслуживании. Для получения более подробной информации свяжитесь с дилером компании Кодак.

Ёмкость памяти

Размеры файлов могут варьироваться. В зависимости от этого, можно сделать больше или меньше снимков.

Возможное количество снимков, в зависимости от объема носителя

	Количество снимков		
	Лучшее качество ★★★	Хорошее качество ★★	Среднее качество ★
Встроенная память 16 МВ	23	48	95
8 МВ MMC/SD	12	23	48
16 МВ MMC/SD	23	48	95
32 МВ MMC/SD	48	95	192
64 МВ MMC/SD	95	192	383
96 МВ MMC/SD	144	288	576
192 МВ MMC/SD	288	576	1152

Размещение снимков на карте памяти

Фотоснимки сохраняются на MMC/SD карте в соответствии со стандартом, принятым большинством производителей цифровых фотокамер. Это позволяет использовать карты памяти в различных фотокамерах. При использовании устройства для чтения карт памяти, может пригодиться приведенное ниже описание файловой структуры карты памяти. Папка “**MISC**” содержит файлы с указаниями. Они создаются, когда вы используете функцию “Share” (Сортировать) для установки на файл меток с целью их (файлов) дальнейшей печати, отправки по электронной почте или добавления в “Избранное” (Favorite).

Папка “**SYSTEM**” используется для обновления программного обеспечения вашей фотокамеры.

Папка “**DCIM**” является корневой и содержит папку 100K4230. При каждом включении фотокамеры, или при смене карты памяти, все пустые папки, содержащиеся в папке DCIM, удаляются.

Папка второго уровня “**100K4230**” содержит все хранящиеся на карте памяти фотоснимки.

Рекомендации по именам файлов снимков

- Снимкам присваиваются имена типа DCP_nnnn.JPG с нумерацией, соответствующей порядку, в котором они были сделаны. Первому снимку присваивается имя DCP_0001.JPG, а снимку с максимальным номером присваивается имя DCP_9999.JPG
- Если в каталоге \DCIM\100K4230 на карточке появляется снимок с номером DCP_9999.JPG, то последующие снимки можно найти в новой папке (каталоге) \DCIM\101K4230 с номером, 1, т.е. имя файла имеет вид: DCP_0001.JPG.
- Даже в том случае, если вы переносите снимки в компьютер или стираете их из памяти камеры, камера продолжает присваивать следующим снимкам номера, являющиеся продолжением последнего из удаленных. Например, если последний удаленный снимок имел имя DCP_0007.JPG и вы стерли его из памяти, следующий снимок будет иметь имя DCP_0008.JPG.
- Если вы вставили в камеру другую карточку памяти, следующий номер будет больше на единицу по отношению к номеру кадра, сделанного ранее и находящегося в данном каталоге (папке).
- В случае, если данная карточка вставлена в камеру другого производителя (не KODAK EASYSHARE DX4230 камеру), но этот производитель придерживается того же стандарта, в папке \DCIM будет находиться папка с наименованием этой камеры. Дополнительная информация об этом приведена в инструкции к камере.

Использование аккумуляторов

- **Типы совместимых источников питания** — в вашей камере можно использовать следующие типы аккумуляторов:
 - Две 1,5-вольтовые литиевые батареи AA типа
 - Одну литиевую батарею KODAK KCRV3
 - Один комплект аккумуляторов KODAK EASYSHARE Ni-MH Rechargeable Battery Pack, заряжаемый только с док-станции KODAK EASYSHARE Camera Dock
 - Два никелевых (Ni-MH) аккумулятора типа AA, 1,2 В.
 - Две батареи Кодак AA для цифровых фотокамер.

В целях оптимизации работы камеры и продления ресурса батареек **использовать ОБЫЧНЫЕ щелочные батарейки не рекомендуется.**
- **Для продления ресурса батареек** желательно ограничить использование следующих функций:
 - Режим “Liveview” (Живой кадр) (Использование ЖК-дисплея в качестве видоискателя, см. стр. 14)
 - Просмотр снимков на ЖК-дисплее (см. стр. 27)
 - Частое использование вспышки
- **НЕ ВСЕ АККУМУЛЯТОРЫ И БАТАРЕЙКИ ЭКВИВАЛЕНТНЫ!** Рабочий ресурс их в значительной степени зависит от даты производства, условий использования, типа и производителя. Цифровые камеры отличаются повышенным энергопотреблением. Не все батареи и аккумуляторы отвечают этим требованиям. Сравнение эффективности применения разных источников питания приведено в таблице “Срок службы элемента питания”.
- Эффективность работы батареек и аккумуляторов уменьшается при температуре ниже 5 °С. В холодную погоду всегда следует иметь при себе запасной комплект свежих батареек или аккумуляторов. Храните их в тепле, чтобы они всегда были готовы к съемке. Не выбрасывайте не работающие на холоде батарейки. После прогрева до комнатной температуры их можно будет использовать снова.

Режимы энергосбережения

Режим работы камеры	Если не предпринимается никаких действий, ЖК-дисплей выключается через:	Если не предпринимается никаких действий, камера выключается через:	Для возврата в активный режим:
ЖК-дисплей выключен	Функция отключена	8 минут (Спящий режим)	Нажмите любую кнопку
ЖК-дисплей включен, «Liveview», просмотр, экраны меню	Одну минуту		
Быстрый просмотр (Quickview) включен	Пять секунд		
Слайд-шоу	Одну минуту после завершения слайд-шоу		
Любой из режимов	Функция выключена	Один час (Выключается)	Выключите, а затем снова включите фотокамеру

Использование сетевого адаптера, поставляемого отдельно.

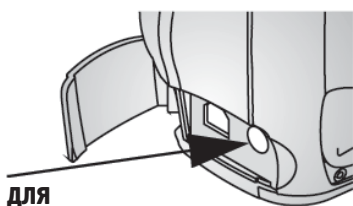

Разъем для подключения сетевого адаптера

- Используйте 3V сетевой адаптер при копировании, переносе или просмотре снимков.
- Подключите 3V сетевой адаптер к разъему “DC-in” фотокамеры и к электросети.

**ВНИМАНИЕ:**

3V сетевой адаптер НЕСОВМЕСТИМ с док-станцией Kodak Easyshare Camera Dock. Вместе их использовать не следует.

Технические характеристики док-станции II

Технические характеристики – док-станция Kodak EasyShare Camera Dock II		
Связь с компьютером	USB	Кабель входит в комплект поставки фотокамер Kodak EasyShare
Размеры (без подставки-переходника)	Ширина/длина/высота	150/104/35 мм
	Вес	156 г
Лампочки индикации	Питания/переноса	Отображает процесс обработки/переноса снимков
	Зарядки (три)	Отображает процесс зарядки и ошибки
Входное напряжение		7 ±0,7 V DC (постоянный ток)
Питание	Разъем DC-in	Сетевой адаптер, входящий в комплектацию док-станции.

Нормативная информация

Рекомендации и соответствие нормам FCC

Данное устройство отвечает требованиям раздела 15 стандарта FCC. Эксплуатация прибора происходит в следующих условиях: 1) данный прибор не может привести к появлению помех, 2) данный прибор должен принимать любые помехи, включая те, которые могут отрицательно сказаться на его работе.

Данное устройство прошло успешные испытания на предмет соответствия требованиям части 15 стандарта FCC к цифровым приборам класса В. Эти требования разработаны с целью обеспечения разумной защиты от опасных помех в жилых районах.

Данное устройство генерирует, использует и может излучать радиочастотное излучение, а в случае неправильной эксплуатации может привести к появлению радиопомех средствам радиосвязи. Однако радиопомехи могут возникать и в других особых случаях.

Если данное устройство служит причиной радиопомех для радио или телевизионного приемника, что можно определить путем включения и выключения, можно прибегнуть к одной из следующих мер: 1) изменить ориентацию приёмной антенны или переместить её; 2) увеличить расстояние между данным устройством и приемником; 3) подключить данное устройство к другой розетке, к которой не подключен радиоприемник; 4) получить консультацию дилера или квалифицированного специалиста в области ТВ/радио.

Внесение любых изменений или модификаций в устройство без согласия производителя, который отвечает за соответствие прибора требованиям правил FCC, считается незаконным. Если в комплект поставки устройства входят экранированные соединительные кабели или дополнительное оборудование и аксессуары, используйте их для обеспечения соответствия устройства требованиям правил FCC.

Алфавитный указатель

А

Автоматический режим, 13

Автоматическая вспышка, 16

Аксессуары, покупка, 75

Б

Батарея

CRV3, установка, 4

AA, установка, 4

щелочная, 4

Большая печатная версия настоящего руководства, 1

Быстрый просмотр

использование, 15, 28

отключение, 38, 39

В

Видоискатель, с помощью ЖК-дисплея, 14

Включение/выключение фотокамеры, 5

Внешнее видеоустройство

просмотр снимков, 30

установка формата исходящего сигнала, 40

Внешний вид

изделия, iii, iv

фотокамеры, iii, iv

Вспышка, использование, 16

Встроенная память

емкость, 83

установка активного носителя, 10, 34, 35, 36

форматирование, 41

Выведение слайд-шоу на экран телевизора, 29

Д

Дата

отображение на снимках, 23

установка, 7

- Датчик поворота
камеры, 24
- Диагностика неисправностей
соединения камеры с
компьютером, 62
- док-станции, 71
- фотокамеры, 57
- Ё**
- Ёмкость памяти, 83
- Ж**
- Живой кадр - Liveview
включение, 39
- Использование ЖК-дисплея в качестве видеискателя, 14
- Жидкокристаллический дисплей
включение функции
живой кадр
(Liveview), 39
- Использование
в качестве
видеискателя, 14
- отключение режима
быстрого просмотра
(Quickview), 38, 39
- пиктограмма активного носителя, 8, 25
- просмотр последнего снимка, 15, 28
- просмотр
снимков, 27, 30
- сообщения
об ошибке, 65
- язык, 40, 6
- З**
- Заводские настройки, 81
- Загрузка снимков, 55, 47, 48, 51
- Заказ печати снимков через Интернет, 48, 55
- Затвор
настройка таймера
автоспуска, 20
- Защита снимков, 28
- Зум, цифровой, 17
- И**
- Избранное, установка
метки, 36
- Извлекаемая
карта памяти, 9

Изменение местонахождения фотографии, 10, 34, 35, 36

Имена файлов, карта, 83, 84

Индикация

готовности фотокамеры, 68

ошибки док-станции II, 71

подзарядки, 54, 56

работы таймера автоспуска фотокамеры, 20

док-станции II, 71

Информация

О фотокамере, 42

О снимке, 32

Об элементах питания, 85

Использование, батарей, 85

К

Кабель

USB, 47, 51

аудио/видео, 30

питания док-стан-

ции, 51

питания фотокамеры, 86

Карта

MMC/SD, емкость, 83

MMC/SD, правила присвоения имен файлам, 83, 84

MMC/SD, установка активного носителя, 10, 34, 35, 36

MMC/SD, установка, 9

MMC/SD, форматирование, 41

SD, установка, 9

памяти, емкость, 83

памяти, установка, 9

память, 9, 10

Качество

установка, 22

снимки, 22

цифровой зум, 17

Кнопка

“Share”, 34

“Select” (Выбрать), 5

“Delete”, 15

“Flash”, 16

“Menu”, 10

“Review”, 15, 25

управления
затвором, 13

Кнопки многопозици-
онного переключате-
ля, iii, iv

Когда можно установить
метку?, 34, 35, 36

Компенсация эффекта
«красных глаз»,
вспышка, 16

Комплектация
док-станции, 49, 51

Компьютер
подключение
док-станции, 51
подключение фотока-
меры, 47, 48, 51, 55
системные требова-
ния, 43, 45

Копирование
снимков, на компью-
тер, 47, 48, 51, 55
снимков, с карты на
компьютер, 31

Коррекция

экспозиции, 21

Л

Лампочка готовности
док-станции, 68
фотокамеры, 13

Лампочки процесса под-
зарядки, 54

М

Меню установки актив-
ного носителя, 10

Многопозиционный пе-
реключатель, iii, iv

Монитор,
требования, 43, 45

Н

Настройка
активного носителя,
10
времени и даты, 7
вспышки, 16
исходящего
видеосигнала, 40
качества снимков, 22
разрешения, 22
таймера
автоспуска, 20

- установок
 - фотокамеры, 37
 - языка, 6, 40
- Неисправности дисплея, 59
- Номера телефонов центров техобслуживания, 74
- Нормативная информация, 88
- О**
- Обновление программного обеспечения фотокамеры и компьютера, 81
- Объектив
 - чистка, 82
- Отправка снимков по электронной почте, 35
- П**
- Память, установка активного носителя, 10
- Папка
 - System, карта, 83
 - DCIM, карта, 83, 84
 - MISC, карта, 83, 84
- Папки, карта, 83
- Перенос
 - файлов
 - на компьютер, 55
 - снимков через док-станцию, 55
- Печать
 - данного руководства по эксплуатации, 1
 - изменение установленного по умолчанию количества копий, 38, 39
 - настройка принтера, 75
 - с карты MMC/SD, 48, 55
 - снимков, 48, 55
- Пиктограммы состояния камеры, 8
- Питание
 - станции-базы, 51
 - включение фотокамеры, 5
 - сетевой адаптер, поставляемый отдельно, 84
- Подача питания на док-станцию, 51
- Подзарядка комплекта

- аккумуляторных батарей на док-станции, 54
- Подключение
 - к компьютеру, 47, 51
 - док-станции, 51
- Подставка-переходник, установка в док-станцию, 50
- Показ слайд-шоу, 29
- Получение справки
 - в Интернете, 75
 - в программном обеспечении, 75
- Помощь
 - в Интернете, 75
 - по телефону, 76, 75, 76
- Применение
 - док-станции, 49, 51
- Проблемы подключения, 62
- Программное обеспечение Easyshare, установка, 43, 45
- Программа Kodak Easyshare
 - обновление, 75, 81
- перенос
 - снимков, 48, 55
- получение
 - справки, 75
- установка, 45
- Программное обеспечение
 - обновление, 75, 81
 - перенос
 - снимков, 48, 55
 - получение
 - справки, 75
 - установка, 45
 - фотокамеры, версия, 42
 - фотокамеры, обновление, 75
- Просмотр
 - информации о фотокамере, 42
 - информации о снимке, 32
 - фотографии в увеличенном формате, 32
 - фотографии после съемки, 15, 27, 30
 - снимков как слайд-шоу, 30, 29

снимков на встроенной памяти, 27, 30

снимков на ЖК-дисплее, 27

снимков на карте MMC/SD, 27, 30

снимков по порядку, 27, 30

снимков, защита, 28

снимков, увеличение, 32

снимков, удаление, 28

Р

Разрешение, установка, 22

Режим

“Авто” (Auto), 13

“Макросъемка” (Close-Up), 19

пониженного потребления энергии, 86

просмотра (Review), 15, 25

энергосбережения, 86

Режимы работы лампочек док-станции, 71

Ремешок

фотокамеры, 4

С

Сайты компании Kodak, 75

Сервис и обслуживание сайты, 75

телефонные номера, 75

Сетевой адаптер, 84

Системные требования

MACINTOSH, 43, 44

Windows, 43

Слайд-шоу

диагностика неисправностей, 61

запуск, 29

непрерывное, 30

Сменная карта памяти, 9

Совместимые батареи, 83

Соответствие стандарту VCCI, 89

Соединение USB док-станции, 51

Сообщения

ЖК-дисплея, 65

об ошибках, 65

Соответствие
нормам FCC, 88

Соответствие стандар-
там, принятым на тер-
ритории Канады, 89

Т

Таймер автоспуска
фотосъёмка, 20

Технические
характеристики
компьютера на базе
Windows, 43
компьютера
MACINTOSH, 43. 44
фотокамеры, 79

Техническое обслужива-
ние, 75, 76

Типы используемых эле-
ментов питания, 85

Требования
к компьютеру
MACINTOSH, 43, 44
С оболочкой
Windows, 43

У

Увеличение
срока службы
батарейки, 85

масштабов снимка, 32

Удаление

во время быстрого
просмотра, 15

защищенных сним-
ков, 28

из встроенной
памяти, 28

последнего
снимка, 15, 28

с MMC/SD карты, 28

форматированием, 41

Универсальная подстав-
ка-переходник для
станции-базы, 50

Уровень заряда
батарейки, 8, 25

Установка

MMC/SD карты, 9

батареи CRV3, 4

комплекта аккумуля-
торов, 52

комплекта батарей, 52

литиевых
батарей AA, 4

метки “Favorite”, 36

метки “Print”, 34

- метки “Email”, 35
- подставки в док-станцию, 50
- Установка
 - программного обеспечения в Windows, 45
 - программного обеспечения на MACINTOSH, 45
 - программного обеспечения, 45
 - формата исходящего видеосигнала, NTSC, 40
 - формата исходящего видеосигнала, PAL, 40
- Установка фотокамеры на док-станцию, 50, 53
- элемента питания CRV3, 4
- Установленное по умолчанию количество копий печати, изменение, 38
- Уход за фотокамерой, 82
- Ф**
- Файл ReadMe, 57
- Формат исходящего видеосигнала, установка, 40
- Форматирование карты MMC/SD, 41
- Фотоснимки
 - емкость носителя, 83
 - загрузка, 48, 55
 - защита, 28
 - использование в компьютере, 48, 55
 - копирование, 31
 - отображение даты, 23
 - отправка
 - помеченных, 35
 - перенос
 - в компьютер, 55
 - печать
 - помеченных, 34
 - печать, 48
 - поиск на карте, 83, 84
 - присвоение имен файлам, 84
 - просмотр, 15, 25, 27, 30
 - съемка, 13
 - увеличение, 32

удаление, 28

установка качества, 22

Фотосъёмка, 13

Ц

Цифровой зум, 17

Цифровые фотоснимки,
применение, 48, 55

Ч

Часы, настройка, 7

Чистка объектива, фото-
камеры, 80

Ш

Штатив, особенности
использования, 55

Щ

Щелочная батарейка, 4, 85

Э

Экспозиция

коррекция, 21

Энергосбережение,
авто, 86

Я

Язык, установка, 6, 40