

JVC

ВИДЕОКАМЕРА

Подробное руководство пользователя

GZ-RX645

GZ-RX640



Everio R

Содержание

Приступая к работе

Проверка комплектующих	4
Включение данного устройства	5
Открытие крышки разъема (крышка карты памяти SD)	5
Зарядка	6
Сброс настроек данного устройства	7
Четырехкратная защита	7
Перед началом использования под водой или в условиях низких температур	8
Регулировка ручного ремня	9
Установка ферритового фильтра	10
Установка SD-карты	10
Типы SD-карт, которые можно использовать	11
Использование сенсорного экрана	12
Блокировка экрана (при съемке под водой)	12
Настройка сенсорного экрана	12
Названия кнопок и функций на ЖК-мониторе	13
Настройка часов	16
Переустановка часов	17
Изменение языка дисплея	18
Как держать аппарат	18
Установка штатива	19
Использование аппарата в других странах	19
Зарядка аккумуляторного блока в других странах	19
Настройка часов на местное время во время путешествия	20
Установка летнего времени	20
Дополнительные аксессуары	21

Запись

Съемка видео в автоматическом режиме	22
Фотографирование во время видеосъемки	25
Фотографирование в автоматическом режиме	26
Трансфокация	28
Съемка в ручном режиме	30
Ручная регуляция фокусировки (ФОКУСИРОВКА)	31
Регулировка яркости	32
Настройка компенсации задней подсветки	33
Настройка баланса белого цвета	34
Съемка крупным планом (ТЕЛЕ МАКРО)	35
Съемка под водой	36
Съемка с добавлением эффектов (ЭФФЕКТ ЗАПИСИ) ...	37
Запись изображений, таких как старые черно-белые фотографии (ЗЕРНИСТОЕ МОНОХР.)	38
Запись изображений еды (ЕДА)	39
Запись изображений ребенка (РЕБЕНОК)	40
Запись с добавлением анимационных эффектов (АНИМАЦИОННЫЙ ЭФФЕКТ)	41
Четкое запечатление объектов (СЕНСОРНОЕ АЕ/АФ)	43
Снижение вибрации камеры	45
Съемка через определенные промежутки времени (ЦЕЙТРАФЕРНАЯ СЪЕМКА)	46
Запись с увеличенной частью экрана на вспомогательном экране (ПОДОКНО ПРИБЛИЖЕНИЯ)	48
Использование автоспуска	49
Съемка с фиксированным интервалом и повторное воспроизведение	51
Запись видео с датой и временем	52
Запись видео со счетчиком времени	53
Проверка оставшегося времени записи	54

Воспроизведение

Воспроизведение видео	56
Нормальное воспроизведение	56
Проверка даты записи и другой информации	59
ВОСПР.СЧЕТЧ.ВРЕМЕНИ	60
МЕТКА ВОСПРОИЗВЕД.	61
ВОСПР. КАТАЛОГА	65

ВОСПР. ДРУГОГО ФАЙЛА	66
Воспроизведение фотографий	67
Воспроизведение слайд-шоу	69
Подключение к телевизору и просмотр	69
Подключение с помощью мини-разъема HDMI	70
Подключение с помощью разъема AV	71

Редактирование

Удаление ненужных файлов	73
Удаление текущего показываемого файла	73
Удаление выбранных файлов	73
Защита файлов	74
Наложение/снятие защиты с просматриваемого файла	74
Наложение/снятие защиты с выбранных файлов	75
Создание фотографии из видео во время воспроизведения	76
Объединение видео, записанных с помощью „бесшовной“ съемки	77
Сохранение необходимой части видео (ВЫРЕЗАНИЕ)	78

Копирование

Копирование файлов с подключением к Blu-ray-рекордеру	79
Копирование файлов на SD-карту	80
Копирование на компьютер с Windows	81
Подтверждение системных требований (рекомендации)	81
Установка прилагающегося программного обеспечения (встроенного)	85
Резервное копирование файлов	88
Организация файлов	90
Запись видео на диски	91
Резервное копирование файлов без использования прилагающегося программного обеспечения	92
Список файлов и папок	93
Копирование на компьютер Mac	94

Использование Wi-Fi

Возможности Wi-Fi	95
Рабочая среда	97
Техника безопасности при использовании Wi-Fi	97
Слежение за изображением с помощью прямого соединения (ПРЯМОЕ НАБЛЮДЕНИЕ)	98
Запись сведений о местоположении	102
Слежение за изображением с помощью домашней точки доступа (СЛЕЖЕНИЕ В ПОМЕЩЕНИИ)	105
Слежение за изображением с помощью Интернета (СЛЕЖЕНИЕ НА УЛИЦЕ)	108
Изменение настроек	112
Регистрация точки доступа при помощи защищенной настройки Wi-Fi (WPS)	113
Регистрация точки доступа при помощи PIN-кода WPS	114
Проверка адреса MAC данной камеры	115
Настройка соединения Wi-Fi с закрытым ЖК-монитором	115
Инициализация настроек Wi-Fi	116
Использование приложений смартфонов	117
Обозначения на экране	117
Использование меток	118
Использование счета игры	119
Передача видеороликов (формат AVCHD)	123
Передача фото	125
Настройка приложения смартфона	127
Использование приложений планшетных компьютеров	129
Поиск и устранение неисправностей	130
Характеристики Wi-Fi	134

Использование Wi-Fi созданием кода QR

ПРЯМОЕ НАБЛЮДЕНИЕ	136
СЛЕЖЕНИЕ В ПОМЕЩЕНИИ	139
СЛЕЖЕНИЕ НА УЛИЦЕ	142
Регистрация точки доступа вручную	146

Меню настроек

Управление меню	148
Управление заглавным меню	148
НАСТРОЙКА ЗАПИСИ Меню (видео)	149
НАСТРОЙКА ЗАПИСИ Меню (фото)	155
НАСТ.ВОСПРОИЗВЕДЕНИЯ Меню (видео)	157
РЕДАКТИРОВАНИЕ Меню (видео)	158
НАСТ.ВОСПРОИЗВЕДЕНИЯ Меню (фото)	159
РЕДАКТИРОВАНИЕ Меню (фото)	160
УСТАНОВКА (видео/фото)	161
НАСТРОЙКИ СОЕДИНЕНИЯ (видео/фото)	164
МЕНЮ ПОДКЛЮЧЕНИЯ USB	165

Названия составляющих

166

Обозначения на ЖК-мониторе

169

Поиск и устранение неисправностей

172

Если аппарат не работает должным образом	172
Зарядка	172
Источник питания	173
Запись	173
SD-карта	174
Воспроизведение	174
Редактирование/копирование	175
Компьютер	176
Экран/изображение	176
Другие проблемы	177
Сообщение об ошибке?	178

Техническое обслуживание

180

Технические характеристики







181

Торговые марки

183

Проверка комплектующих

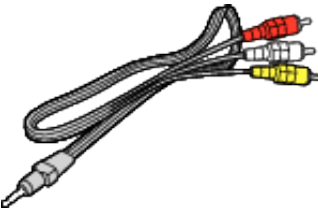
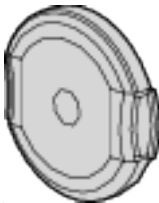
Если какие-либо из перечисленных ниже предметов отсутствуют или бракованы, обратитесь к дилеру JVC или в ближайший сервисный центр JVC.

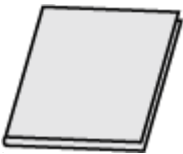
Рисунок	Описание
	<p>UIA312-0520</p> <ul style="list-style-type: none"> Заряжает данное устройство. Подсоедините кабель зарядного адаптера к концу провода. Он также может быть использован во время записи или воспроизведения видео в помещении.
	<p>Кабель зарядного адаптера QAM1580-001</p> <ul style="list-style-type: none"> Присоедините конец провода адаптера переменного тока и подключите к USB разъему данного устройства для зарядки.
	<p>Шнур питания</p> <ul style="list-style-type: none"> Подключите кабель питания к адаптеру переменного тока.
	<p>USB-кабель (Тип А - Микро тип В)</p> <ul style="list-style-type: none"> Подключает аппарат к компьютеру.
	<p>Аудио/видео кабель E3A-0085-00</p> <ul style="list-style-type: none"> Подключает аппарату к телевизору для воспроизведения записанного. При покупке нового кабеля аудио/видео, пожалуйста, обратитесь к дилеру JVC или в ближайший сервисный центр JVC.
	<p>Крышка объектива</p> <ul style="list-style-type: none"> Установите крышку объектива, если устройство не используется, или во время транспортировки.
	<p>Большой ферритовый фильтр (для кабеля аудио/видео) Маленький ферритовый фильтр (для адаптера переменного тока)</p>
	<p>Краткое руководство пользователя</p> <ul style="list-style-type: none"> Тщательно ознакомьтесь с содержанием и храните в надежном месте, откуда его легко можно достать при необходимости.

ПРИМЕЧАНИЕ :

- Прилагаемое программное обеспечение (прикладное программное обеспечение) встроено в это устройство.
- „Подтверждение системных требований (рекомендации)“ (☞ стр. 81)
- Большой ферритовый фильтр предназначен для использования с кабелем аудио/видео. Используйте только с кабелем аудио/видео. Маленький ферритовый фильтр следует использовать с адаптером переменного тока. Используйте только с адаптером переменного тока.
- „Установка ферритового фильтра“ (☞ стр. 10)
- SD-карты не прилагаются.
- „Типы SD-карт, которые можно использовать“ (☞ стр. 11)
- Для использования адаптера переменного тока в других странах необходимо иметь вилку-адаптер, соответствующую стране посещения.
- „Зарядка аккумуляторного блока в других странах“ (☞ стр. 19)

Включение данного устройства

Откройте ЖК-монитор, чтобы включить устройство. Чтобы выключить питание, закройте ЖК-монитор.

■ Чтобы включить питание

Откройте ЖК-монитор.

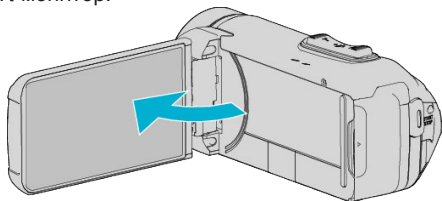

■ Чтобы выключить питание

Закройте ЖК-монитор.

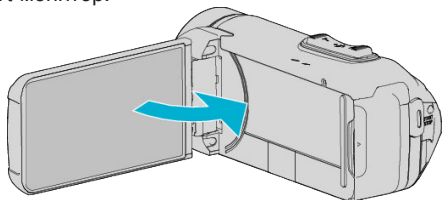

Лампочка POWER/ACCESS гаснет, и питание выключается. „Индикатор POWER/ACCESS (Питание/доступ)“ (☞ стр. 167)

ПРИМЕЧАНИЕ :

- Если „АВТОВЫКЛЮЧЕНИЕ“ установлено на „ВКЛ“, аппарата автоматически выключится для экономии питания, если она не используется в течение 5 минут. (При использовании адаптера переменного тока аппарат переключается в режим ожидания.) „АВТОВЫКЛЮЧЕНИЕ“ (☞ стр. 162)
- Если „ЗАПИСЬ С ЗАКРЫТ. ЖКИ“ активировано, это устройств не выключится при закрытии ЖК-дисплея во время записи. „ЗАПИСЬ С ЗАКРЫТ. ЖКИ“ (☞ стр. 154)
- Если „Wi-Fi С ЗАКРЫТЫМ ЖКИ“ активировано, то данное устройство не выключается, когда оно подключено к Wi-Fi, даже если ЖК-монитор закрыт.

„Настройка соединения Wi-Fi с закрытым ЖК-монитором“ (☞ стр. 115)

Открытие крышки разъема (крышка карты памяти SD)

■ Чтобы открыть



- 1 Откройте ЖК-монитор.
- 2 Сдвиньте вниз замок крышки, затем сдвиньте крышку в сторону.
- 3 Медленно поднимите крышку.

■ Чтобы закрыть

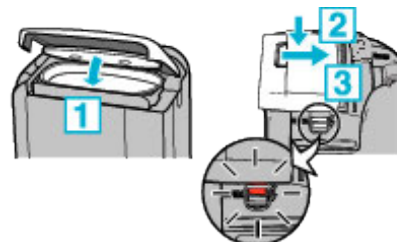

Крышка не закрыта должным образом, если видна красная отметка на замке крышки разъемов.

Сначала оставьте ЖК-монитор открытым.

- 1 Медленно опустите крышку вниз так, чтобы серая водонепроницаемая прокладка точно попала в углубление с разъемами.
- 2 Равномерно придавите всю поверхность крышки к видеокамере и плотно присоедините всю крышку.
- 3 Вставьте крышку до щелчка.

Крышка не закрыта должным образом, если видна красная отметка на замке крышки.

ПРЕДУПРЕЖДЕНИЕ :

- Убедитесь в том, что крышка разъема и серый водозащитный изолирующий слой не повреждены и что к крышке не прилипли посторонние материалы (такие как волосы, волокна, песок или пыль).
- Прекратите использование устройства под водой, если на крышке есть какие-либо повреждения и т.д., и проконсультируйтесь с вашим дилером JVC или в ближайшем сервисном центре JVC.
- Запрещается прилагать избыточное усилие при открывании/закрывании крышки разъема.
- Прочтите „Меры предосторожности при использовании под водой“ (☞ стр. 8) , прежде чем использовать видеокамеру под водой или в местах, подверженных воздействию капель воды.

Зарядка

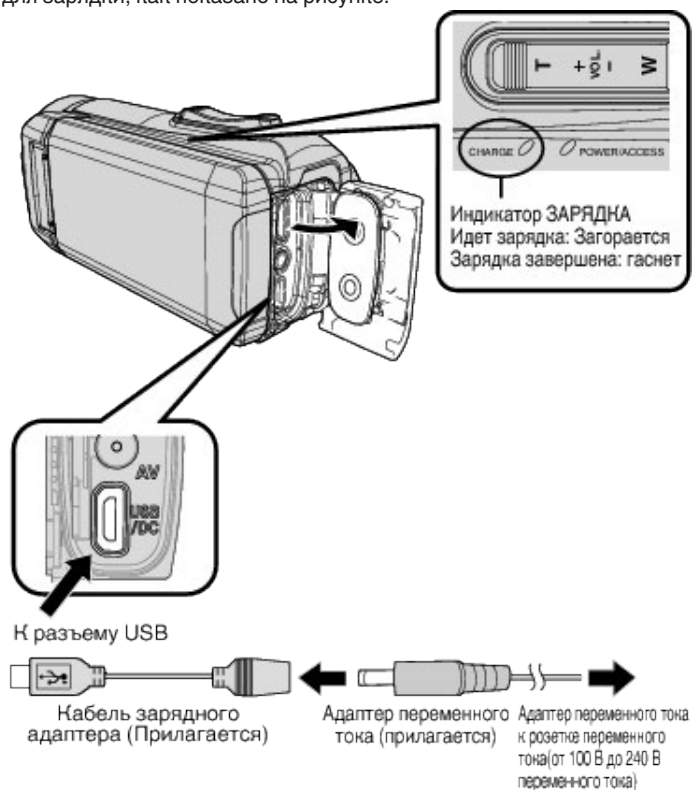

Это устройство оснащено встроенной батареей.

Откройте крышку разъема и подключите адаптер переменного тока для зарядки, как показано на рисунке.



- Мы не несем ответственности за неисправности, вызванные использованием нестандартного устройства или устройства плохого качества.

ПРЕДУПРЕЖДЕНИЕ :

- На момент покупки встроенная батарея не заряжена.
- Сразу после приобретения или в случае, если батарея не использовалась в течение длительного периода, время зарядки будет больше обычного. Камера не включается, если оставшийся заряд батареи низкий. В таком случае заряжайте батарею более 40 минут, прежде чем включить питание.
- Время зарядки: прибл. 6 ч. 10 мин. (когда зарядка выполняется при 25 °C)
- Батарея не заряжается при комнатной температуре меньше 10 °C и больше 35 °C. Индикатор CHARGE не горит, когда батарея не заряжается. Если температура увеличивается или уменьшается во время зарядки, то индикатор CHARGE начинает нечасто мигать, и зарядка прекращается. В таком случае отсоедините адаптер переменного тока, нажмите кнопку Сброс и подождите, пока температура в помещении не установится в пределах диапазона, указанного выше, после этого продолжите зарядку.
- Во время зарядки можно записывать и воспроизводить видео. (Во время зарядки будет больше обычного. Кроме того, оставшийся заряд батареи может уменьшаться в соответствии с условиями эксплуатации.) Если во время использования устройства внутренняя температура повышается, временно остановите зарядку. (Индикатор CHARGE выключается.)
- Если произойдет сбой (например, перенапряжение), то зарядка прекратится. В этих случаях индикатор CHARGE часто мерцает как предупреждение.
- Во время зарядки иконка  на дисплее изменится на , что сигнализирует о том, что идет зарядка. (если установлен предоставленный адаптер переменного тока)
- Когда время записи становится чрезвычайно коротким даже при полностью заряженной батарее, то батарею необходимо заменить. За дополнительной информацией по замене встроенной батареи (при условии оплаты) обратитесь в ближайший сервисный центр JVC.

ПРЕДУПРЕЖДЕНИЕ :

- Существуют определенные характеристики для перезаряжаемого USB устройства. Для зарядки пользуйтесь устройством с выходным напряжением 5 В/1 А или больше.
- В зависимости от технических характеристик Вашего зарядного устройства, а также толщины и длины USB кабеля, предназначенного для подключения к данному устройству, время зарядки может быть дольше обычного или зарядка может не начаться совсем.

Сброс настроек данного устройства

При возникновении неисправности на данном устройстве сбросьте настройки следующим образом.

(При сбросе устройства записанные данные не удаляются.)

- 1 Откройте крышку разъема.
 - Отсоедините кабель питания и все соединительные кабели.
- 2 Закройте ЖК-дисплей для выключения данного устройства.
- 3 Нажмите кнопку сброса (Reset), используя объект с тонким концом.

ПРЕДУПРЕЖДЕНИЕ :





- Слегка нажмите кнопку сброса (Reset) всего один раз.
- Не используйте предметы с острыми концами. Это может повредить устройство или привести к поражению электрическим током.

ПРИМЕЧАНИЕ :

- Если неисправность не устраняется даже после нажатия кнопки сброса (Reset), обратитесь в ближайший сервисный центр JVC.

Четырехкратная защита

Это устройство имеет водонепроницаемые, пыленепроницаемые, противоударные и морозоустойчивые характеристики.

	<p>Водонепроницаемое: Соответствует стандарту IEC публикации 529 IPX8 и IPX6 (30 минут на глубине до 5 м)</p>		<p>Пыленепроницаемое: Соответствует стандарту IEC публикации 529 IP5X</p>
	<p>Противоударное: Данная камера прошла соответствие тестированию компании с помощью метода MIL-STD-810F; 516.5 Ударостойкость: Падение на фанеру толщиной 3 см с высоты 1,5 м</p>		<p>Морозоустойчивое: Допустимая температура эксплуатации: от -10 °C до +40 °C Примечание: Температуры в диапазоне от -10 °C до 0 °C временно понижают характеристики батареи, уменьшая время, доступное для записи.</p>

ПРЕДУПРЕЖДЕНИЕ :

- Не гарантируется, что прибор не будет поврежден при использовании его в пределах вышеуказанных значений. Царапины и вмятины, вызванные ударом при падении устройства, или другие изменения не включаются в гарантию.
- Сбой из-за неправильного обращения аннулирует гарантию.
- Перед использованием в воде обязательно прочитайте „Перед началом использования под водой или в условиях низких температур“ (стр. 8) и хорошо в нем разберитесь.
- Закройте крышку разъема до упора, пока не услышите щелчок и убедитесь в том, что красный знак полностью скрылся.
- Убедитесь, нет ли повреждений и нет ли посторонних веществ, приставших к прокладке внутри крышки.
- Используйте на глубине до 5 м в течение 30 минут.
- Водонепроницаемость не гарантируется, если видеокамера будет подвергаться воздействию, такому как падение.
- Не прыгайте в воду и не ныряйте с видеокамерой.
- Не пользуйтесь видеокамерой в сильных потоках воды, например, в бурном стремительном течении или под водопадом. Сильное давление воды может ослабить водонепроницаемые характеристики.
- Не погружайте в горячий источник или горячую воду с температурой выше 40 °C.

Перед началом использования под водой или в условиях низких температур

„Меры предосторожности при использовании под водой“ (☞ стр. 8)

„Обслуживание после использования“ (☞ стр. 8)

„Меры предосторожности при использовании в условиях низкой температуры“ (☞ стр. 8)

Меры предосторожности при использовании под водой

Пожалуйста, обратите внимание на следующее при использовании устройства вблизи воды или под водой.

- Убедитесь, что крышка надежно закрыта.
- „Открытие крышки разъема (крышка карты памяти SD)“ (☞ стр. 5)
- Убедитесь в том, что крышка разъема и серый водозащитный изолирующий слой не повреждены и что к крышке не прилипли посторонние материалы (такие как волосы, волокна, песок или пыль).
- Прекратите использование устройства под водой, если на крышке есть какие-либо повреждения и т.д., и проконсультируйтесь с вашим дилером JVC или в ближайшем сервисном центре.

- Используйте на глубине до 5 м в течение 30 минут.



- Не открывайте/не закрывайте крышку и не вставляйте/не извлекайте карту SD или кабели при использовании под водой или на пляже, или если Ваши руки покрыты каплями воды или песком. Это может привести к попаданию воды в устройство или повреждению.
- Не подвержайте камеру высокому давлению или вибрации, возникающим от быстрого течения, водопада или погружения в воду.
- Водонепроницаемость не гарантируется, если камера будет уронена или подвержена другому ударному воздействию. Если видеокамера подверглась удару, обратитесь в ближайший сервисный центр.
- При съемке под водой звук, производимый внутри камеры (звук зумирования и др.), может записаться. Это не является неисправностью.
- Не погружайте в горячий источник или горячую воду с температурой выше 40 °C. Это может нарушить герметичность.
- Держите подальше от рук, намазанных кремом для загара или солнцезащитным кремом. Это может вызвать обесцвечивание или повреждение материала.
- Аксессуары не являются водостойкими.
- Не используйте фильтр объектива или конверсионный объектив под водой или в местах присутствия воды.
- Функция Wi-Fi недоступна под водой.

Обслуживание после использования

После использования под водой или в пыльных местах ополосните камеру водой и высушите ее полностью.

- 1 Убедитесь, что крышка разъемов закрыта.

- 2 Ополосните чистой водой.

Погрузите камеру в контейнер, достаточно заполненный водой для полного погружения камеры, и аккуратно ополосните ее.



- После использования камеры в море или на пляже погрузите ее в пресную воду примерно на 10 минут, чтобы удалить частицы соли, затем смените воду и промойте камеру.
- Откройте и закройте ЖК-дисплей и нажимайте на кнопки или используйте кнопку трансформации, чтобы избавиться от песчинок или пылинок в щели.

- 3 Высушите камеру.

Вытрите камеру полностью мягкой сухой тканью и дайте ей высохнуть в хорошо проветриваемом затененном месте.

- Поместите фотокамеру так, чтобы объектив был направлен вниз, а ЖК-дисплей был закрыт, и оставьте ее примерно на 10 минут. (Таким образом ЖК-часть и микрофон быстро высохнут.) Поместите камеру в правильное положение на сухую ткань, а затем закройте крышку разъема после полного высыхания камеры.
- Удалите все посторонние материалы или капли воды внутри крышки.

* Если оставить фотокамеру в соленой воде или позволить каплям соленой воды остаться на камере, это может вызвать коррозию, обесцвечивание или ухудшение водонепроницаемости.

* Если Вы вытираете или сушите камеру с приклеившимися песчинками, это может привести к царапинам на корпусе камеры.

* Не мойте с химическими веществами, мылом, нейтральными чистящими средствами или спиртом.

* Не сушите камеру с помощью фена или других источников тепла. Это может привести к нарушению водонепроницаемости.

Меры предосторожности при использовании в условиях низкой температуры

- Эффективность работы аккумулятора будет временно уменьшаться, когда температура находится в диапазоне от -10 °C до 0 °C, это может вызвать сокращение оставшегося времени записи.
- Зарядка будет невозможна, если температура окружающей среды будет ниже 10 °C.
- Включение камеры, когда она еще холодная, ухудшает работу ЖК-монитора. Могут возникнуть такие проблемы, как на мгновение гаснущий экран или остаточное изображение.
- Если снег или капли воды попадают на камеру при минусовой температуре, в промежутках вокруг кнопок, а также на динамике или микрофоне может образоваться лед. Это может привести к трудностям в работе с кнопками, а также уменьшению уровня громкости.
- Прямой контакт с открытой металлической деталью при низкой температуре может привести к примерзанию кожи к металлической части, результатом чего могут стать такие травмы, как обморожение. Не дотрагивайтесь голыми руками.

Другие меры предосторожности

- Не оставляйте камеру в условиях низкой температуры в холодную погоду или в условиях высокой температуры выше 40 °C (например, под прямыми солнечными лучами, внутри автомобиля в условиях жаркого солнца или рядом с обогревателем). Это может вызвать повреждение водонепроницаемости.
- Сбой из-за неправильного обращения аннулирует гарантию.
- Мы не несем ответственности за любую потерю данных из-за воды, попавшей внутрь камеры. Учтите это.
- Рекомендуется выполнять замену водонепроницаемого уплотнения один раз в год для поддержания функции водонепроницаемости. Обратитесь в ближайший центр по обслуживанию. (Подлежит оплате)

Регулировка ручного ремня



- 1 Откройте подушечку
- 2 Отрегулируйте положение подушечки и длину ремня
- 3 Закройте подушечку

ПРЕДУПРЕЖДЕНИЕ :

- Убедитесь, что ремень застегнут должным образом. Если ремень слишком свободный, аппарата может упасть и это может привести к травмам или повреждению камеры.

Установка ферритового фильтра

Установка ферритового фильтра на кабеле адаптера переменного тока и кабеле аудио/видео (на конце, подключенном к данному устройству) может уменьшить помехи, генерируемые, когда это устройство подключено к внешнему устройству.

- Используйте маленький ферритовый фильтр с кабелем питания и большой ферритовый фильтр с кабелем аудио-видео.
- Не прикрепляйте ферритовый фильтр к прилагаемому кабелю адаптера.

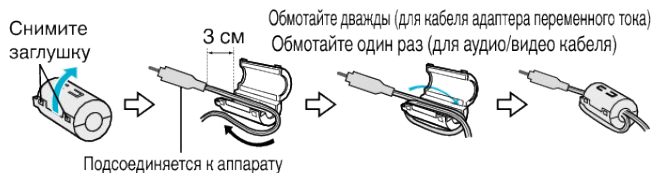

Установка SD-карты

При установке серийно выпускаемой SD-карты запись может быть продолжена на карту, когда встроенная память заполнится.

„НЕПРЕРЫВНАЯ СЪЕМКА“ (☞ стр. 151)

В зависимости от настройки носителя записи запись может выполняться на SD-карту без использования встроенной памяти.

„Типы SD-карт, которые можно использовать“ (☞ стр. 11)

„Приблизительное время видеозаписи“ (☞ стр. 55)

- 1 Откройте крышку разъема.

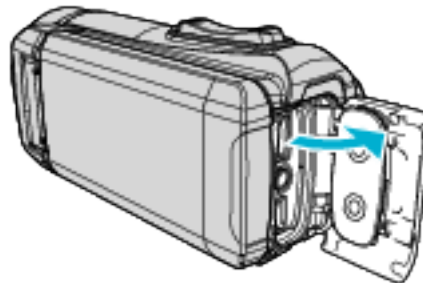

- 2 Закройте ЖК-дисплей для выключения данного устройства.

- 3 Вставьте SD-карту.

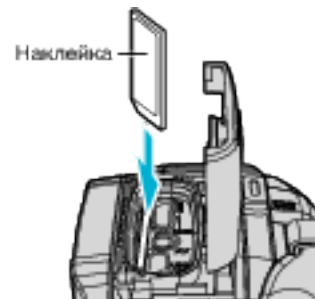

Осторожно

- Убедитесь, что вы не вставляете SD-карту другой стороной. Это может привести к повреждению аппарата и SD-карты.
- Перед установкой или извлечением карты памяти SD закройте ЖК-дисплей и убедитесь, что лампочка POWER/ACCESS погасла.
- Вставляя SD-карту, не прикасайтесь к металлическим контактам.

ПРИМЕЧАНИЕ :

- Видео и фотографии могут быть записаны на одну и ту же SD-карту. Рекомендуется убедиться, что SD-карта работает с видео, перед ее использованием.

- При использовании новой SD-карты или SD-карты, которая использовалась на других устройствах, необходимо отформатировать (инициализировать) SD-карту с помощью настройки „ФОРМАТИР. SD-КАРТЫ“ из меню „УСТАНОВКА“.

„ФОРМАТИР. SD-КАРТЫ“ (☞ стр. 163)

Извлечение карты

Слегка нажмите на SD-карту один раз, а затем вытяните ее из разъема.

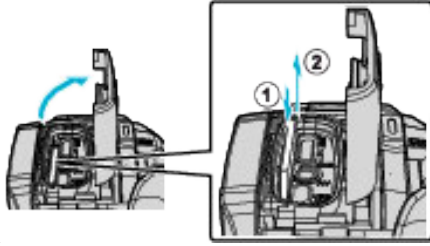

Типы SD-карт, которые можно использовать

С данным аппаратом могут быть использованы следующие SD-карты. При работе следует использовать SD-карты следующих производителей.

- Panasonic
- TOSHIBA
- SanDisk

SD-карта



- Данная аппаратура совместима с SD-картами вместимостью от 256 МБ до 2 ГБ.
- Используйте совместимую SD-карту класса 4 или выше (2 ГБ) для видеозаписи.

SDHC-карта



- Используйте SDHC-совместимую карту класса 4 и выше (от 4 ГБ до 32 ГБ) для видеозаписи.

SDXC-карта



- Используйте совместимую SDXC-карту класса 4 или выше (макс. 128 ГБ) для видеозаписи.

ПРИМЕЧАНИЕ :

- Не гарантируется, что аппарат будет работать со всеми SD-картами.
- Не используйте карты miniSD или microSD (даже если карта вставлена в адаптер). Это может привести к неисправности.
- Для записи видео с „КАЧЕСТВО ВИДЕО“, установленным на „UXP“, рекомендуется использовать совместимую SDHC/SDXC-карту класса 6 или выше.
- Чтобы выбрать параметр „60p“ в меню „ВЫБОР СИСТЕМЫ“, используйте совместимую SDHC/SDXC-карту класса 6 или выше.
- SDHC/SDXC-карты UHS-I используются также, как стандартные SDHC/SDXC-карты.
UHS Speed Class не поддерживается.
- Карта памяти SD, используемая для записи и редактируемая посредством этого устройства, может воспроизводиться и редактироваться только на этом устройстве.

Если компьютер не распознает карту SDXC

Проверьте и обновите операционную систему вашего компьютера.

Windows 7	Загрузите и установите программу обновления (KB976422) со следующего адреса URL. 32-разрядная версия http://www.microsoft.com/downloads/en/details.aspx?FamilyID=3ee91fc2-a9bc-4ee1-aca3-2a9aff5915ea 64-разрядная версия http://www.microsoft.com/downloads/en/details.aspx?FamilyID=3ee91fc2-a9bc-4ee1-aca3-2a9aff5915ea
Mac OS X 10.4 Tiger / Mac OS X 10.5 Leopard	Несовместимы.
Mac OS X 10.6 Snow Leopard	Обновите операционную систему до версии 10.6.5 или выше.

Использование сенсорного экрана

ЖК-дисплей данного устройства представляет собой сенсорную панель, позволяющую выполнение операций касанием вашим пальцем экрана.

Операционные кнопки, миниатюры и элементы меню отображаются на экране согласно каждому режиму (запись/воспроизведение/настройка).

- Существует два способа работы с сенсорным экраном – нажатие и перетаскивание. Ниже приводится несколько примеров.



ПРИМЕЧАНИЕ :

- Сенсорный экран данного аппарата чувствителен к нажмию. Когда сенсорный экран не реагирует должным образом, надавите пальцем чуть сильнее.
- Не нажимайте и не трите экран слишком сильно.
- Не прикасайтесь к сенсорному экрану предметами с острыми концами.
- Осуществите „РЕГ. СЕНСОР. ЭКРАНА“, если чувствительная область экрана не совпадает с областью, к которой вы прикасаетесь.

„Настройка сенсорного экрана“ (☞ стр. 12)

- Вы не можете работать с сенсорным экраном под водой. Заблокируйте экран, чтобы избежать сбоев в работе.

„Съемка под водой“ (☞ стр. 36)

Блокировка экрана (при съемке под водой)

Заблокируйте экран перед использованием этого устройства под водой для предотвращения ошибок работы сенсорного экрана вследствие давления воды.

- Когда экран заблокирован, операции на сенсорном экране, за исключением , отключены.
- Кнопка START/STOP (запись) и кнопка трансфокации могут быть использованы при заблокированном экране.
- Вы можете установить и режим видео, и режим фотосъемки.
- Если установлено „БЛОКИРОВКА ЭКРАНА“, после закрытия ЖК-монитора потребуется больше времени для отключения питания устройства.

■ Настройка „БЛОКИРОВКА ЭКРАНА“

- 1 Убедитесь, что устройство находится в режиме съемки.
- 2 Нажмите „MENU“.
- 3 Нажмите „НАСТРОЙКА ЗАПИСИ“.
- 4 Нажмите „БЛОКИРОВКА ЭКРАНА“.

- Кнопка  появляется на экране.

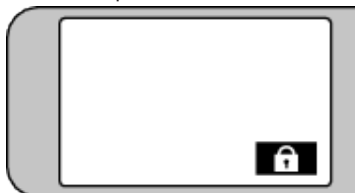

■ Чтобы отменить „БЛОКИРОВКА ЭКРАНА“

Нажмите кнопку .

ПРИМЕЧАНИЕ :

- После того как было установлено „БЛОКИРОВКА ЭКРАНА“, может быть использована только кнопка  на сенсорном экране.
- „БЛОКИРОВКА ЭКРАНА“ нельзя установить в следующих случаях:
 - во время записи
 - когда „ЗАМЕДЛЕННАЯ СЪЕМКА“ или „ЗАПИСЬ ДАТЫ/ВРЕМЕНИ“ были установлены

Настройка сенсорного экрана

Отрегулируйте положение реагирования во время касания сенсорного экрана.

- 1 Нажмите „MENU“.

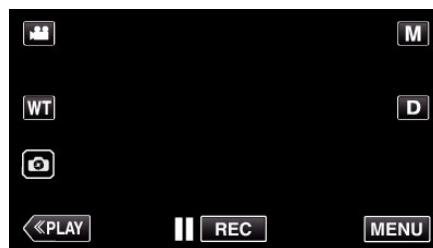

- 2 Нажмите „УСТАНОВКА“.



- 3 Нажмите „РЕГ. СЕНСОР. ЭКРАНА“.

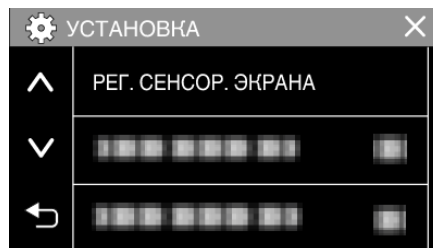

- Появится экран регулировки сенсорного экрана.

- 4 Нажмите „+“. (3 раза)

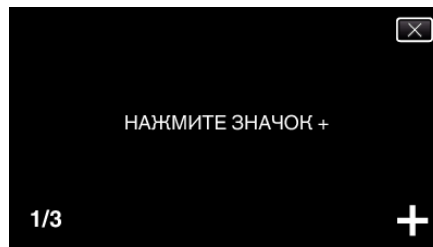

- Продолжайте нажимать „+“, т.к. его положение изменяется с каждым нажатием.
- В случае нажатия участков экрана, отличных от метки „+“, возникнут ошибки. Нажимайте только на метку „+“.

- 5 Нажмите „+“ снова, чтобы подтвердить отрегулированное положение. (3 раза)

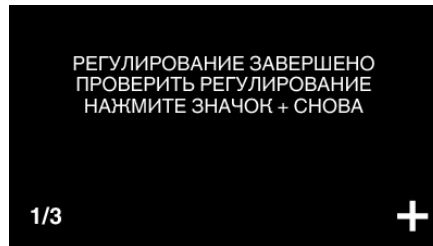

- Продолжайте нажимать „+“, т.к. его положение изменяется с каждым нажатием.

6 Нажмите „ОК“.

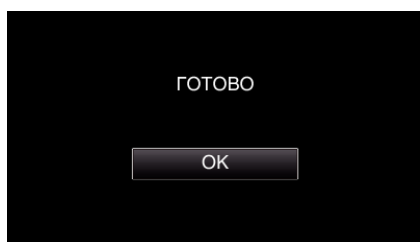

- Настройка заканчивается и возвращается к экрану меню.

ПРЕДУПРЕЖДЕНИЕ :

- Не нажимайте на области экрана, отличные от значка „+“, во время регулировки сенсорного экрана (шаги 4 - 5). Это может привести к сбоям работы сенсорного экрана.

ПРИМЕЧАНИЕ :

- Отрегулируйте, слегка прикоснувшись уголком SD-карты и т.п.
- Не используйте предметы с острыми углами и не нажимайте слишком сильно.

Названия кнопок и функций на ЖК-мониторе

Следующие экраны отображаются во время режимов видео и фотоснимков.

Экран записи (видео/фото)



- 1 Кнопка режима (Видео/фото)
 - Переключение между режимом видео (50i/50p) и режимом фото .
- 2 Кнопка трансфокации
„Трансфокация“ (стр. 28)
- 3 Кнопка фотосъемки
 - Записывает снимки во время записи видео.
„Фотографирование во время видеосъемки“ (стр. 25)
- 4 Кнопка режима воспроизведения
 - Переключает на режим воспроизведения.
- 5 Кнопка запуска/остановки записи
 - REC: Кнопка запуска видеозаписи
 - REC: Кнопка остановки видеозаписи
- 6 Кнопка меню
„Управление меню“ (стр. 148)
- 7 Кнопка отображения
Каждое нажатие кнопки переключает дисплей с полного (**D?**) на простой (**D**) или наоборот.
 - Простой дисплей: Некоторые дисплеи исчезают автоматически, если экран не используется.
 - Полный дисплей: все отображается. Кнопка отображения сменяется с **D** на **D?**.
 - Когда питание выключено, настройка дисплея возвращается в режим простого дисплея (**D**).
- 8 Кнопка режима записи
Переключение режима записи (**i.A.** Интеллектуальный автоматический/ **M** Ручной).

Экран воспроизведения (видео)

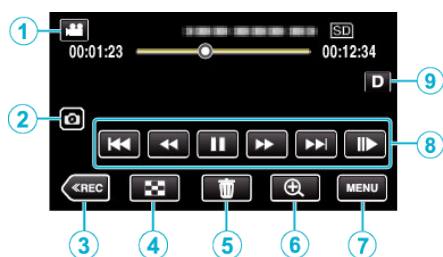

• Когда устройство не используется в течение определенного периода времени, кнопки управления на ЖК-дисплее автоматически исчезают. Нажмите на экран, чтобы снова отобразить кнопки операций.

- 1 Кнопка режима / (Видео/фото)
 - Переключение между режимом видео (50i/50p) и режимом фото .
- 2 Кнопка захвата изображения сцены в видео
 - Отображается, когда воспроизведение приостановлено.
 - Сохраняет одну сцену видео при воспроизведении в виде неподвижного изображения.
- 3 Кнопка режима записи
 - Переключает на режим записи.
- 4 Кнопка экрана указателя (отображение эскизов)
 - Возврат к экрану указателя (отображение миниатюр).
 - „Кнопки выбора операций для воспроизведения видео“ (☞ стр. 57)
- 5 Кнопку удалить
 - „Удаление текущего показываемого файла“ (☞ стр. 73)
- 6 Кнопка воспроизведения положения трансфокации
 - Осуществляет увеличение размера изображения видеоролика во время воспроизведения.
 - „Во время воспроизведения видео“ (☞ стр. 58)
- 7 Кнопка меню
 - „Управление меню“ (☞ стр. 148)
- 8 Кнопки операций
 - „Кнопки выбора операций для воспроизведения видео“ (☞ стр. 57)
- 9 Кнопка отображения

Каждое нажатие кнопки переключает дисплей с полного (**D_L**) на простой (**D**) или наоборот.

 - Простой дисплей: Некоторые дисплеи исчезают автоматически, если экран не используется.
 - Полный дисплей: все отображается. Кнопка отображения сменяется с **D** на **D_L**.
 - Когда питание выключено, настройка дисплея возвращается в режим простого дисплея (**D**).

Экран воспроизведения (фото)

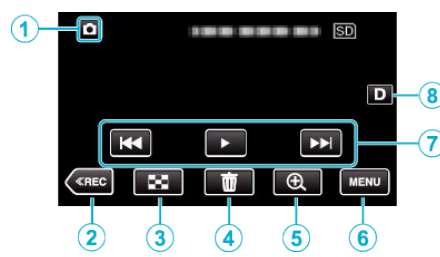

• Когда устройство не используется в течение определенного периода времени, кнопки управления на ЖК-дисплее автоматически исчезают. Нажмите на экран, чтобы снова отобразить кнопки операций.

- 1 Кнопка режима / (Видео/фото)
 - Переключение между режимом видео (50i/50p) и режимом фото .
- 2 Кнопка режима записи
 - Переключает на режим записи.
- 3 Кнопка экрана указателя (отображение эскизов)
 - Возврат к экрану указателя (отображение миниатюр).
 - „Кнопки выбора операций для воспроизведения фотографий“ (☞ стр. 68)
- 4 Кнопку удалить
 - „Удаление текущего показываемого файла“ (☞ стр. 73)
- 5 Кнопка воспроизведения положения трансфокации
 - Осуществляет увеличение размера фотографии во время воспроизведения.
 - „Воспроизведение фотографий“ (☞ стр. 68)
- 6 Кнопка меню
 - „Управление меню“ (☞ стр. 148)
- 7 Кнопки операций
 - „Кнопки выбора операций для воспроизведения фотографий“ (☞ стр. 68)
- 8 Кнопка отображения

Каждое нажатие кнопки переключает дисплей с полного (**D_L**) на простой (**D**) или наоборот.

 - Простой дисплей: Некоторые дисплеи исчезают автоматически, если экран не используется.
 - Полный дисплей: все отображается. Кнопка отображения сменяется с **D** на **D_L**.
 - Когда питание выключено, настройка дисплея возвращается в режим простого дисплея (**D**).

Отображение экрана указателя (отображение эскизов)

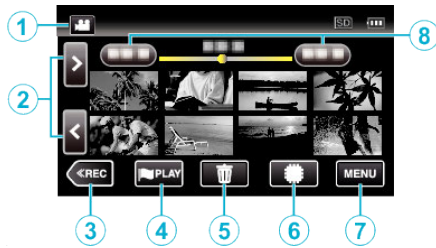

- 1 Кнопка режима (Видео/фото)
 - Переключение между режимом видео (50i/50p) и режимом фото .
- 2 Кнопка следующая/предыдущая страница
 - „Кнопки выбора операций для воспроизведения видео“ (↗ стр. 57)
 - „Кнопки выбора операций для воспроизведения фотографий“ (↗ стр. 68)
- 3 Кнопка режима записи
 - Переключает на режим записи.
- 4 Кнопка метки воспроизведения (только для видео)
 - Позволяет легкое воспроизведение отмеченных сцен.
 - „МЕТКА ВОСПРОИЗВЕД.“ (↗ стр. 61)
- 5 Кнопку удалить
 - „Удаление выбранных файлов“ (↗ стр. 73)
 - „Удаление текущего показываемого файла“ (↗ стр. 73)
- 6 Кнопка носителя воспроизведения
 - Переключает между SD-картой и встроенной памятью.
- 7 Кнопка меню
 - „Управление меню“ (↗ стр. 148)
- 8 Кнопка даты
 - „Кнопки выбора операций для воспроизведения видео“ (↗ стр. 57)
 - „Кнопки выбора операций для воспроизведения фотографий“ (↗ стр. 68)

Экран меню (режим записи)



- 1 Кнопка БЕЗЗВ.
 - „Использование беззвучного режима“ (↗ стр. 24)
- 2 Кнопка ИНФОРМАЦИЯ
 - „Проверка оставшегося времени записи“ (↗ стр. 54)
- 3 Кнопка Wi-Fi
 - „Использование Wi-Fi“ (↗ стр. 95)
- 4 Меню УСТАНОВКА
 - „УСТАНОВКА (видео/фото)“ (↗ стр. 161)
- 5 Меню НАСТРОЙКИ СОЕДИНЕНИЯ
 - „НАСТРОЙКИ СОЕДИНЕНИЯ (видео/фото)“ (↗ стр. 164)
- 6 Меню НАСТРОЙКА ЗАПИСИ
 - „НАСТРОЙКА ЗАПИСИ Меню (видео)“ (↗ стр. 149)
 - „НАСТРОЙКА ЗАПИСИ Меню (фото)“ (↗ стр. 155)
- 7 Кнопка закрыть
 - Выйдите из меню.

Экран меню (режим воспроизведения)



- 1 Кнопка БЕЗЗВ.
„Использование беззвучного режима“ (☞ стр. 24)
- 2 Кнопка ИНФОРМАЦИЯ (отображается только после воспроизведения)
„Проверка даты записи и другой информации“ (☞ стр. 59)
- 3 Меню НАСТ.ВОСПРОИЗВЕДЕНИЯ
„НАСТ.ВОСПРОИЗВЕДЕНИЯ Меню (видео)“ (☞ стр. 157)
„НАСТ.ВОСПРОИЗВЕДЕНИЯ Меню (фото)“ (☞ стр. 159)
- 4 Меню УСТАНОВКА
„УСТАНОВКА (видео/фото)“ (☞ стр. 161)
- 5 Меню НАСТРОЙКИ СОЕДИНЕНИЯ
„НАСТРОЙКИ СОЕДИНЕНИЯ (видео/фото)“ (☞ стр. 164)
- 6 Меню РЕДАКТИРОВАНИЕ
„РЕДАКТИРОВАНИЕ Меню (видео)“ (☞ стр. 158)
„РЕДАКТИРОВАНИЕ Меню (фото)“ (☞ стр. 160)
- 7 Кнопка закрыть
Выйдите из меню.

Настройка часов

„УСТАНОВ. ДАТУ/ВРЕМЯ!“ отображается, когда устройство включается первый раз или когда устройство не использовалось в течение продолжительного времени.
Настройте часы до начала съемки.

- 1 Откройте ЖК-монитор.

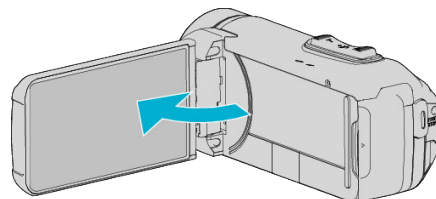

- Аппарат включится.
- При закрытии ЖК-монитора аппарат автоматически выключается.

- 2 Нажмите „ОК“, когда отобразится „УСТАНОВ. ДАТУ/ВРЕМЯ!“.

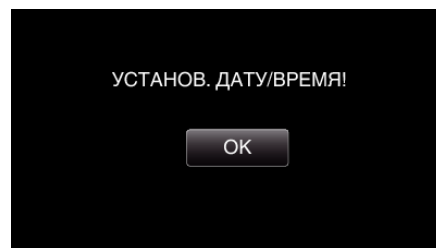

- 3 Установите дату и время.

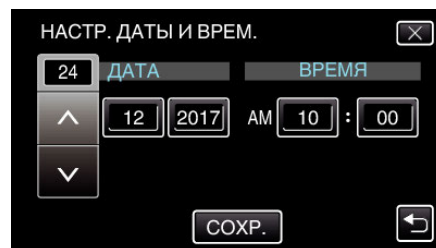

- При нажатии числа, месяца, года, часов или минут будут отображены значки „^“ и „v“.
- Нажмите ^ или v, чтобы откорректировать год, месяц, число, часы и минуты.

- 4 После установки даты и времени нажмите „СОХР.“.

- 5 Выберите место, где вы живете, и нажмите „СОХР.“.



- Отображается разница между временем выбранного города и GMT (время по Гринвичу).
- Нажмите < или >, чтобы выбрать название города.

ПРИМЕЧАНИЕ :

- Часы можно будет перенастроить позже.
„Переустановка часов“ (☞ стр. 17)
- При использовании аппарат в другой стране, вы можете установить местное время для записи.
„Настройка часов на местное время во время путешествия“ (☞ стр. 20)
- Часы сбрасываются примерно через один месяц после того, как заряд аккумулятора истощается. „УСТАНОВИТЕ ДАТУ/ВРЕМЯ!“ отобразится в следующий раз, когда Вы включите устройство.
Настройте часы заново после зарядки батареи.

Переустановка часов

Установите часы с помощью „ДАТА И ВРЕМЯ“ в меню.

1 Нажмите „MENU“.

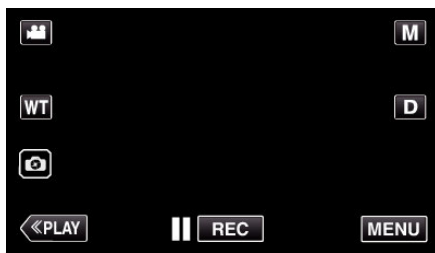

2 Нажмите „УСТАНОВКА“.



3 Нажмите „ДАТА И ВРЕМЯ“.



- Нажмите \wedge или \vee , чтобы прокрутить экран.

4 Нажмите „НАСТРОЙКА ЧАСОВ“.

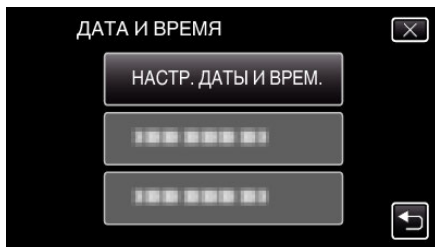

5 Установите дату и время.

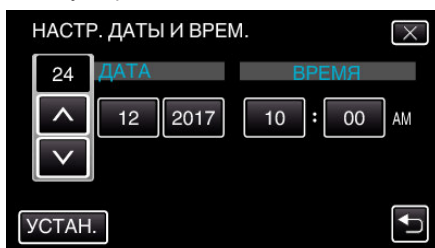

- При нажатии числа, месяца, года, часов или минут будут отображены значки „ \wedge “ и „ \vee “.
- Нажмите \wedge или \vee , чтобы откорректировать год, месяц, число, часы и минуты.

6 После установки даты и времени нажмите „УСТАН.“.

7 Выберите место, где вы живете, и нажмите „СОХР.“.



- Отображается разница между временем выбранного города и GMT (время по Гринвичу).
- Нажмите \lt или \gt , чтобы выбрать название города.

Изменение языка дисплея

Язык дисплея может быть изменен.

1 Нажмите „MENU“.

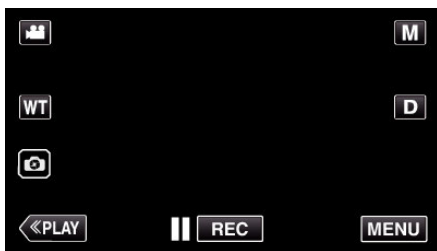

2 Нажмите „УСТАНОВКА“.



3 Нажмите „LANGUAGE“.



- Нажмите ^ или v, чтобы прокрутить экран.

4 Нажмите на желаемый язык.

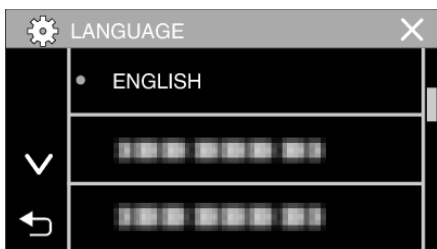

- Нажмите ^ или v, чтобы прокрутить экран.

Как держать аппарат

Во время съемки держите локти близко к телу, чтобы избежать вибрации камеры.



- Держите ЖК-монитор левой рукой и по необходимости отрегулируйте угол наклона монитора. Удерживание ЖК-монитора левой рукой помогает стабилизировать камеру во время съемки.

ПРЕДУПРЕЖДЕНИЕ :

- Фотографу следует обращать внимание на окружающую среду во время съемки, убедившись в том, что он/она не подвержен(а) опасности падения или столкновения с другим человеком или транспортным средством.
- Будьте осторожны с аппарат при транспортировке, чтобы не уронить ее.
- Если аппарата используется детьми, они должны находиться под руководством взрослых.

Установка штатива

Данный аппарат может быть установлен на штатив (или штатив-упор). Это полезно для предотвращения дрожания камеры и съемки из постоянного положения.

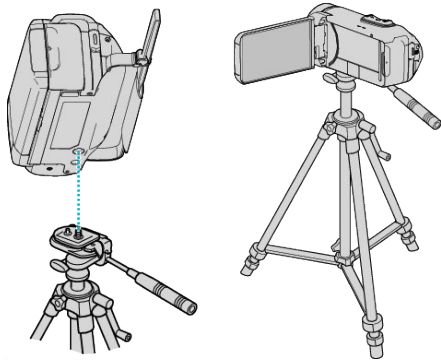

- Чтобы избежать падения аппарата со штатива, проверьте отверстия для крепежных винтов на штативе и установочные отверстия на аппарате перед установкой и крепко закрутите винты.

ПРЕДУПРЕЖДЕНИЕ :

- Во избежание травм или повреждений в результате падения аппарата, внимательно ознакомьтесь с руководством по эксплуатации используемого штатива (или штатива-упора) и убедитесь, что камера надежно прикреплена к нему.
- В условиях сильного ветра и расположения в неустойчивом месте есть риск опрокидывания или падения штатива.
- Проверьте заранее разрешение использования штатива, так как оно может быть запрещено в зависимости от места съемки.

ПРИМЕЧАНИЕ :

- Рекомендуется использовать штатив или штатив-упор при съемке в условиях с возможностью вибрации камеры (например в темных местах или при максимальной трансфокации).
- Установите стабилизатор изображения на  (ВЫКЛ) при использовании штатива для съемки.

„Снижение вибрации камеры“ (стр. 45)

Использование аппарата в других странах

Форма розеток питания различна в разных странах и регионах. Для зарядки аккумуляторного блока вам понадобится вилка-адаптер, подходящая по форме к розетке.

„Зарядка аккумуляторного блока в других странах“ (стр. 19)

Измените дату и время на местные, выбрав место вашего назначения в „НАСТ.ОБЛАСТИ“ раздела „ДАТА И ВРЕМЯ“.

„Настройка часов на местное время во время путешествия“ (стр. 20)

Когда выбрано „ВКЛ“ в „НАС. ЛЕТ. ВРЕМЕНИ“ раздела „ДАТА И ВРЕМЯ“, время устанавливается на 1 час вперед.

„Установка летнего времени“ (стр. 20)

Зарядка аккумуляторного блока в других странах

Форма розеток питания различна в разных странах и регионах. Для зарядки аккумуляторного блока вам понадобится вилка-адаптер, подходящая по форме к розетке.

A	B	BF	C	O
				

Северная Америка	Европа	Океания	Ближний Восток
Соединенные Штаты A	Исландия C	Австралия O	Израиль C
Канада A	Ирландия C	Гуам A	Иран C
Мексика A	Великобритания B, BF	Таити C	Кувейт B, C
	Италия C	Тонга O	Иордания B, BF
Азия	Австрия C	Новая Зеландия O	
Япония A	Нидерланды C	Фиджи O	Африка
Индия B, C, BF	Канарские острова C		Алжир A, B, BF, C
Индонезия C	Греция C		Египет B, BF, C
Сингапур B, BF	Швейцария C		Латинский
Шри-Ланка B, C, BF	Швеция C	Аргентина O	Гвинея C
Тайланд A, BF, C	Испания A, C	Колумбия A	Кения B, C
Южная Корея A, C	Дания C	Ямайка A	Замбия B, BF
Китай A, B, BF, C, O	Германия C	Чили B, C	Танзания B, BF
Непал C	Норвегия C	Гаити A	Южно-Африканская Республика B, C, BF
Пакистан B, C	Венгрия C	Панама A	Республика Мозамбик C
Бангладеш C	Финляндия C	Багамы A	Марокко C
Филиппины A, BF, C	Франция C	Пуэрто-Рико A	
Вьетнам A, C	Бельгия C	Бразилия A, C	
Гоэнг, специальный административный район B, BF	Польша B, C	Венесуэла A	
Макао, специальный административный район B, C	Португалия B, C	Перу A, C	
Малайзия B, BF, C	Румыния C		

Настройка часов на местное время во время путешествия

Измените дату и время на местные, выбрав место вашего назначения в „НАСТ.ОБЛАСТИ“ раздела „ДАТА И ВРЕМЯ“.

Восстановите региональные настройки по возвращении из поездки.

1 Нажмите „MENU“.

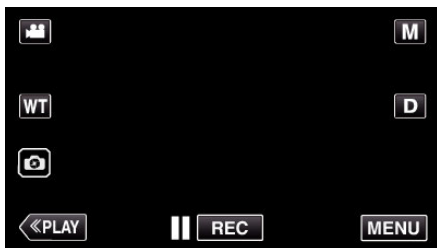

2 Нажмите „УСТАНОВКА“.



3 Нажмите „ДАТА И ВРЕМЯ“.



- Нажмите ^ или v, чтобы прокрутить экран.

4 Нажмите „НАСТ.ОБЛАСТИ“.

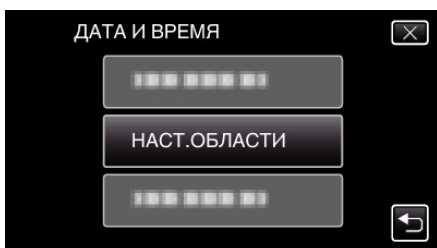

5 Выберите место вашей поездки и нажмите „СОХР.“.

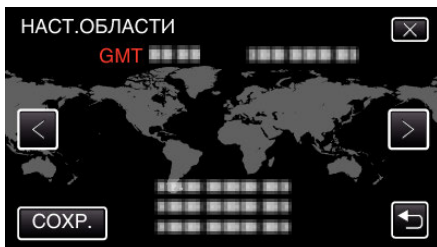

- Отображается разница между временем выбранного города и GMT (время по Гринвичу).
- Нажмите < или >, чтобы выбрать название города.

ПРИМЕЧАНИЕ :

- Настройка „НАСТ.ОБЛАСТИ“ изменяет часы с учетом разницы во времени.

По возвращении домой отмените выбор региона поездки, чтобы восстановить первоначальные параметры часов.

Установка летнего времени

Когда выбрано „ВКЛ“ в „НАС. ЛЕТ. ВРЕМЕНИ“ раздела „ДАТА И ВРЕМЯ“, время устанавливается на 1 час вперед.

1 Нажмите „MENU“.

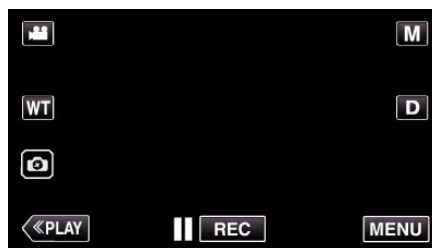

2 Нажмите „УСТАНОВКА“.



3 Нажмите „ДАТА И ВРЕМЯ“.



- Нажмите ^ или v, чтобы прокрутить экран.

4 Нажмите „НАС. ЛЕТ. ВРЕМЕНИ“.



5 Нажмите „ВКЛ“.

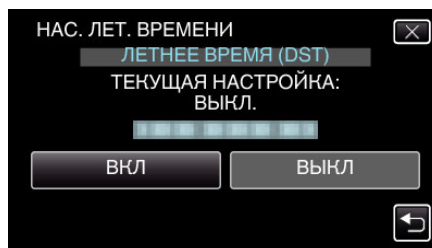

ПРИМЕЧАНИЕ :

- Что такое летнее время?
Летнее время – это система установки часов на 1 час вперед на определенный период времени в течение лета. Это делается в основном в западных странах.
- Восстановите настройки летнего времени по возвращении из поездки.

Дополнительные аксессуары

Название изделия	Описание
Мини-кабель HDMI • VX-HD310 • VX-HD315	<ul style="list-style-type: none"> • Позволяет просмотр с высоким качеством изображения при подключении к телевизору. • Передает видео-, аудио- и управляющие сигналы между устройствами.

ПРИМЕЧАНИЕ :

- Вышеуказанные факультативные аксессуары могут не поддерживаться в некоторых регионах.
 - Дополнительные сведения см. в каталоге.
 - Для получения более подробной информации о прилагающихся аксессуарах см. раздел „Проверка комплектующих“.
- „Проверка комплектующих“ (стр. 4)

Съемка видео в автоматическом режиме

Посредством интеллектуальной автоматической записи камера автоматически регулирует настройки, такие как яркость и фокус, для соответствия съемочным условиям.

- В случае особых условий съемки, например съемки человека и т.д., соответствующий символ отображается на экране.
- Перед записью важной сцены рекомендуется сделать пробную запись.

1 Откройте ЖК-монитор.

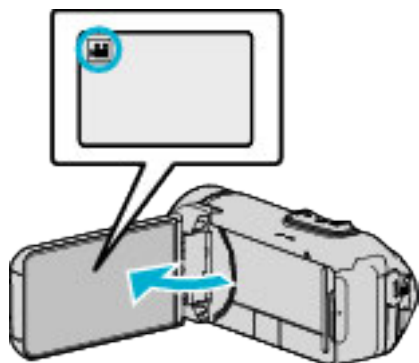

- Убедитесь, что режим записи установлен на .
- Если режим установлен на фото , нажмите на экране записи, чтобы отобразить экран переключения режимов. Нажмите , чтобы переключить режим на видео.

2 Убедитесь, что режим записи установлен на Интеллектуальный авто **i.A.**.

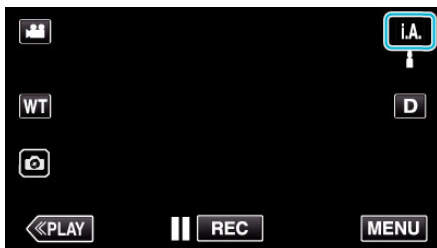

- Если режим установлен на ручной **M**, нажмите **M** на экране записи, чтобы отобразить экран переключения режимов. Нажмите **i.A.**, чтобы переключить режим записи на интеллектуальный автоматический.



3 Чтобы начать запись, нажмите кнопку START/STOP.

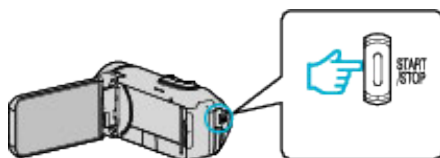

- Нажмите еще раз, чтобы остановить запись.
- Некоторые дисплеи исчезают через 3 секунды. Нажмите кнопку **D**, чтобы изменить отображение.



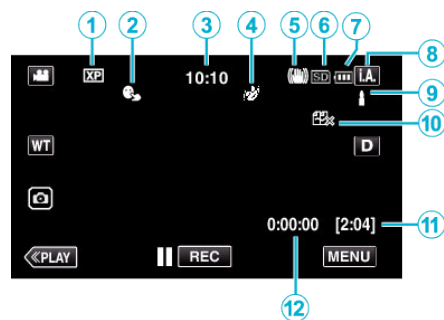















Обозначения для видеозаписи



Значок на дисплее	Описание
①	Качество видео Отображает пиктограмму настройки „КАЧЕСТВО ВИДЕО“, выбранной в меню записи, когда „ВЫБОР СИСТЕМЫ“ установлено на „60i“. „КАЧЕСТВО ВИДЕО“ (↗ стр. 151)
②	СЕНСОРНОЕ АЕ/АФ Отображает настройку „СЕНСОРНОЕ АЕ/АФ“. По умолчанию установлено „ОТСЛЕЖИВАНИЕ ЛИЦ“. „Четкое запечатление объектов (СЕНСОРНОЕ АЕ/АФ)“ (↗ стр. 43)
③	Время Отображает текущее время. „Настройка часов“ (↗ стр. 16)
④	ЭФФЕКТ ЗАПИСИ Отображает соответствующую пиктограмму во время указания эффекта записи. : ЗЕРНИСТОЕ МОНОХР. : ЕДА : РЕБЕНОК „Съемка с добавлением эффектов (ЭФФЕКТ ЗАПИСИ)“ (↗ стр. 37)
⑤	Стабилизатор изображения Отображает настройку стабилизатора изображения. „Снижение вибрации камеры“ (↗ стр. 45)
⑥	Носитель, на который идет запись Отображает значок носителя, на который записывается видео. Носитель может быть изменен. „НОСИТЕЛЬ ДЛЯ ВИДЕО“ (↗ стр. 162)
⑦	Индикатор батареи Отображает примерный оставшийся заряд аккумуляторного блока. „Проверка оставшегося времени записи“ (↗ стр. 54)
⑧	Режим записи Отображает текущий режим записи – i.A. (Интеллектуальный автоматический) или M (Ручной). Отображается текущий режим съемки.
⑨	Настройка сцен интеллектуального автоматического режима Отображаются сцены, автоматически распознанные в Интеллектуальном автоматическом режиме. Можно распознать несколько сцен.
⑩	НЕПРЕРЫВНАЯ СЪЕМКА Отображает значок бесшовной записи, когда она установлена. Если бесшовная запись не может быть осуществлена, отображается . „НЕПРЕРЫВНАЯ СЪЕМКА“ (↗ стр. 151)
⑪	Оставшееся время записи Отображает оставшееся время записи видео. „Проверка оставшегося времени записи“ (↗ стр. 54)

12	Счетчик сцен (время записи)	Отображает время, прошедшее с начала записи текущего видео.
----	-----------------------------	---

■ Сцены интеллектуального автоматического режима

Значок на дисплее	Описание
	Красиво запечатляет цвет кожи.
	Позволяет естественно запечатлять людей.
	Запишите группу людей с наиболее подходящими настройками.
	Снимает, фокусируясь на близком объекте.
	Фокусируется на удаленном объекте и запечатляет четкое изображение с яркими цветами.
	Осуществляет запись в темных местах с минимальными помехами в общем изображении.
	Позволяет точно снимать ночные сцены с минимальными помехами в общем изображении.
	Предупреждает блеклое отображение цветов даже при съемке в условиях яркого освещения, например, на снежном поле и на пляже.
	Предупреждает блеклое отображение цветов при съемке со вспышкой.
	Ярко воспроизводит зеленый цвет деревьев.
	Естественно воспроизводит цвета заката.
	Регулирует настройки таким образом, что объект не оказывается затемненным из-за светлого фона.
	Осуществляет запись с акцентом на яркости цветов.
	Воспроизводит естественные цвета на улице в дневное время.
	Воспроизводит естественные цвета в помещении в условиях холодной подсветки.
	Воспроизводит естественные цвета в помещении в условиях теплой подсветки.
	Выбирает наиболее подходящие настройки для ручной съемки.
	Выбирает наиболее подходящие настройки для съемки со штативом.

ПРИМЕЧАНИЕ :

- Сцены могут распознаваться в соответствии с условиями съемки и автоматически регулироваться в Интеллектуальном автоматическом режиме.
- В зависимости от условий съемки может быть выбрано несколько сцен.
- В зависимости от условий съемки некоторые функции могут не работать должным образом.

Кнопки выбора операций для видеозаписи

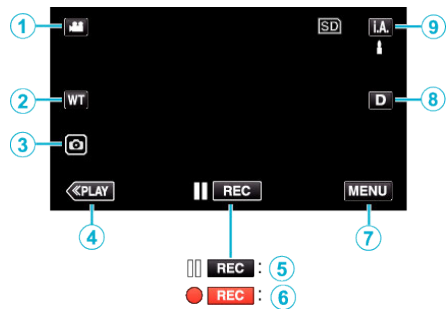

	Кнопки операций	Описание
①	Режим видео/ фото	Для переключения с режима видео на режим фото и обратно.
②	WT Масштабирование	Выполняет функции рычажка трансфокатора. Вибрация камеры, часто возникающая при использовании рычажка трансфокатора, может быть сведена к минимуму. „Трансфокация“ (стр. 28)
③	Фотосъемка	Нажмите эту кнопку, чтобы сделать фотографию во время видеосъемки. „Фотографирование во время видеосъемки“ (стр. 25)
④	Режим воспроизведения	Переключает на режим воспроизведения.
⑤/⑥	Начало записи Ожидание записи	Выполняет функции кнопки START/ STOP.
⑦	MENU	Отображает различные меню видеозаписи. „Управление меню“ (стр. 148)
⑧	Кнопка отображения D	Каждое нажатие кнопки переключает дисплей с полного (D_L) на простой (D) или наоборот. <ul style="list-style-type: none"> • Простой дисплей: Некоторые дисплеи исчезают автоматически, если экран не используется. • Полный дисплей: все отображается. Кнопка отображения сменяется с D на D_L. • Когда питание выключено, настройка дисплея возвращается в режим простого дисплея (D).
⑨	Режим записи i.A./M	Переключает между i.A. Интеллектуальным автоматическим и M ручным режимом записи.

Использование беззвучного режима

При использовании беззвучного режима ЖК-монитор затемняется и звуки операций не выводятся. Используйте этот режим для тихой записи в темных местах, например, во время представления.

- отображается, когда „БЕЗЗВУЧНЫЙ РЕЖИМ“ установлен на „ВКЛ“.
- Чтобы отключить только звук работы, установите „ЗВУК ВЫПОЛН. ФУНКЦИЙ“ в меню на „ВЫКЛ“ вместо использования в бесшумном режиме. „ЗВУК ВЫПОЛН. ФУНКЦИЙ“ (стр. 162)

Инструкция по эксплуатации

- 1 Нажмите „MENU“.
- 2 Отображается заглавное меню.



- 3 Нажмите „ВКЛ“.

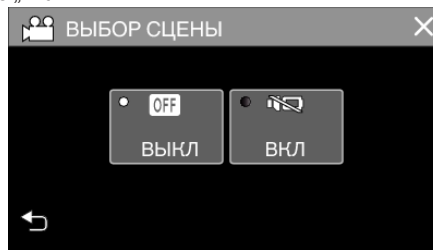

Полезные настройки при съемке

- Когда используется „ЗАПИСЬ ДАТЫ/ВРЕМЕНИ“, дата и время могут быть записаны вместе с видео.

„Запись видео с датой и временем“ (☞ стр. 52)

ПРЕДУПРЕЖДЕНИЕ :

- Не подвергайте объектив воздействию прямого солнечного света.
- Хотя это устройство можно использовать с повернутым или закрытым ЖК-дисплеем с активированным „ЗАПИСЬ С ЗАКРЫТ. ЖКИ“, температура этого устройства при таком использовании поднимается быстрее. Используя данный аппарат в условиях воздействия прямых солнечных лучей или высокой температуры в течение длительного периода времени, оставляйте ЖК-монитор открытым.
- Аппарат автоматически выключается, когда температура поднимается выше критической.
- При повышении температуры данного аппарата во время записи ● REC загорится желтым цветом в качестве предупреждения.
- Данный аппарат управляется микрокомпьютером. Электростатические разряды, внешние шумы и помехи (от телевизора, радио и т.п.) могут препятствовать нормальному функционированию. В таком случае закройте экран монитора, чтобы выключить питание, и отсоедините адаптер переменного тока, затем нажмите кнопку Сброс для сброса настроек данного устройства.

„Сброс настроек данного устройства“ (☞ стр. 7)

- Отказ от ответственности
 - Мы не несем ответственности за потерю записанного изображения, если запись или воспроизведение видеороликов/звука не выполняется из-за неисправности этого устройства, прилагаемых компонентов или SD-карты.
 - После удаления, записанное содержимое (данные), включая потерю данных из-за неисправности настоящего устройства, восстановить невозможно. Учтите это.
 - Компания JVC не несет ответственности за утрату данных.

ПРИМЕЧАНИЕ :

- Перед началом записи проверьте достаточное количество оставшегося времени записи. „Проверка оставшегося времени записи“ (☞ стр. 54)
Если оставшееся время записи не является достаточным, сохраните файлы на ПК или диск перед удалением файлов с устройства. „Удаление ненужных файлов“ (☞ стр. 73)
- Если на носителе много файлов, их отображение на экране воспроизведения может занять некоторое время. Подождите, пока индикатор ПИТАНИЕ/ДОСТУП мигает, что является признаком нормальной работы.
- Запись останавливается автоматически, т.к. в соответствии с техническими характеристиками она не может продолжаться 12 или более часов без остановки.
(Возобновление записи может занять некоторое время.)
- До 4GB на один видео файл можно записать. Файл, записанный с использованием длинных записей, который превышает 4GB, разбивается и записывается в нескольких видео файлах.
- В зависимости от условий съемки, четыре угла экрана могут казаться темными, что не является неисправностью. В таком случае смените условия съемки. перемещая рычажок трансформатора и т.п.

Фотографирование во время видеосъемки

Фотографирование осуществляется нажатием кнопки  в режиме видео (ожидание или съемка).

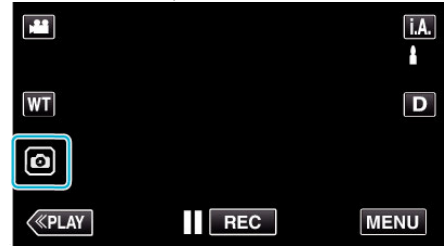

- На экране загорается „PHOTO“, когда производится фотосъемка.



- Фотографии, сделанные во время видеосъемки, сохраняются в место, установленное в „НОСИТЕЛЬ ДЛЯ ФОТО“.

ПРИМЕЧАНИЕ :

- Размер фотографий, сделанных в режиме видео – 1 920 x 1 080.
- Операцию невозможно осуществить в следующих условиях:
 - когда отображается меню
 - когда отображаются оставшееся время записи или оставшийся заряд батареи
 - когда любые функции в „ЗАМЕДЛЕННАЯ СЪЕМКА“, „АНИМАЦИОННЫЙ ЭФФЕКТ“, „ЭФФЕКТ ЗАПИСИ“, „ПОДОКНО ПРИБЛИЖЕНИЯ“ или „ЗАПИСЬ ДАТЫ/ВРЕМЕНИ“ установлены
 - когда аудио/видеокабель подключен к аудио/видеоразъему
 - когда подключен кабель HDMI и выводится разрешение, отличное от 1080i

Фотографирование в автоматическом режиме

Вы можете производить съемку, не устанавливая настройки, используя **i.A.** интеллектуальный автоматический режим.

1 Откройте ЖК-монитор.

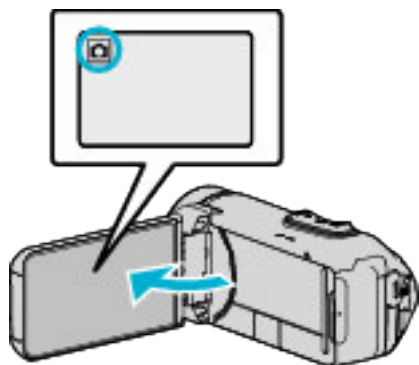

- Убедитесь, что режим записи установлен на **☑**.
- Если режим установлен на видео **👤**, нажмите **👤** на экране записи, чтобы отобразить экран переключения режимов. Нажмите **☑**, чтобы переключить режим на фото.

2 Убедитесь, что режим записи установлен на Интеллектуальный авто **i.A.**

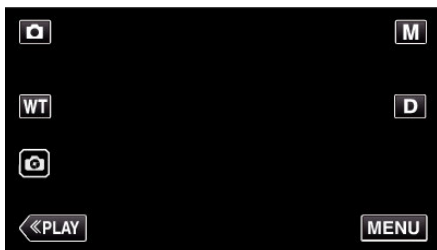

- Если режим установлен на ручной **M**, нажмите **M** на экране записи, чтобы отобразить экран переключения режимов. Нажмите **i.A.**, чтобы переключить режим записи на интеллектуальный автоматический.



3 Нажмите кнопку START/STOP.

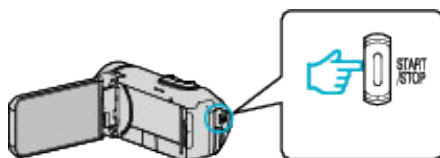

- PHOTO загорается, когда производится фотосъемка.

ПРИМЕЧАНИЕ :

- В зависимости от объекта и условий съемки, запись может не производиться должным образом даже в интеллектуальном автоматическом режиме.

■ Начните запись после регулировки фокуса

1 Нажмите и удерживайте кнопку **☑** на сенсорном экране, пока фокус регулируется.

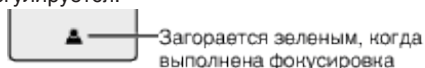

2 Уберите палец с кнопки для спуска затвора.

Доступно, только когда „РЕЖИМ ВЫДЕРЖКИ“ установлен на „ЗАПИСАТЬ ОДИН КАДР“.

Обозначения во время фотосъемки

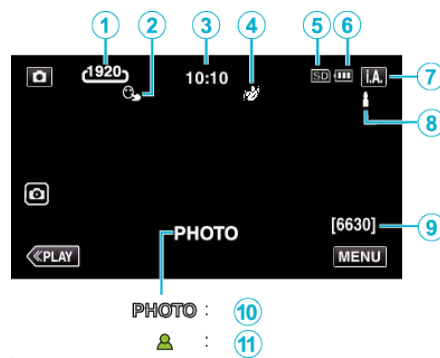

- Некоторые дисплеи исчезают через 3 секунды. Нажмите кнопку **D**, чтобы изменить отображение.

Значок на дисплее	Описание
1	Размер изображения Отображает значок Размер изображения. • Размер фотографий может быть изменен. „РАЗМЕР ИЗОБРАЖЕНИЯ“ (☞ стр. 156)
2	СЕНСОРНОЕ АЕ/АФ Отображает настройку „СЕНСОРНОЕ АЕ/АФ“. По умолчанию установлено „ОТСЛЕЖИВАНИЕ ЛИЦ“. „Четкое запечатление объектов (СЕНСОРНОЕ АЕ/АФ)“ (☞ стр. 43)
3	Время Отображает текущее время. „Настройка часов“ (☞ стр. 16)
4	ЭФФЕКТ ЗАПИСИ Отображает соответствующую пиктограмму во время указания эффекта записи. 📷: ЗЕРНИСТОЕ МОНОХР. 👤: ЕДА 👦: РЕБЕНОК „Съемка с добавлением эффектов (ЭФФЕКТ ЗАПИСИ)“ (☞ стр. 37)
5	Носитель, на который идет запись Отображает значок носителя, на который записывается фото. Носитель может быть изменен. „НОСИТЕЛЬ ДЛЯ ФОТО“ (☞ стр. 163)
6	Индикатор батареи Отображает примерный оставшийся заряд аккумуляторного блока. „Проверка оставшегося времени записи“ (☞ стр. 54)
7	Режим записи Отображает текущий режим записи – i.A. (Интеллектуальный автоматический) или M (Ручной).
8	Настройка сцен интеллектуального автоматического режима Отображаются сцены, автоматически распознанные в Интеллектуальном автоматическом режиме. Можно распознать несколько сцен.
9	Оставшееся количество снимков Отображает оставшееся количество снимков при фотографировании. „Приблизительное количество фотографий (единица: количество снимков)“ (☞ стр. 55)
10	Идет съемка „PHOTO“ отображается, когда производится фотосъемка.
11	Фокусировка Загорается зеленым, когда фокусировка завершена.

■ Сцены интеллектуального автоматического режима

Значок на дисплее	Описание
	Красиво запечатляет цвет кожи.
	Позволяет естественно запечатлять людей.
	Запишите группу людей с наиболее подходящими настройками.
	Снимает, фокусируясь на близком объекте.
	Фокусируется на удаленном объекте и запечатляет четкое изображение с яркими цветами.
	Осуществляет запись в темных местах с минимальными помехами в общем изображении.
	Позволяет точно снимать ночные сцены с минимальными помехами в общем изображении.
	Предупреждает блеклое отображение цветов даже при съемке в условиях яркого освещения, например, на снежном поле и на пляже.
	Предупреждает блеклое отображение цветов при съемке со вспышкой.
	Ярко воспроизводит зеленый цвет деревьев.
	Естественно воспроизводит цвета заката.
	Регулирует настройки таким образом, что объект не оказывается затемненным из-за светлого фона.
	Осуществляет запись с акцентом на яркости цветов.
	Воспроизводит естественные цвета на улице в дневное время.
	Воспроизводит естественные цвета в помещении в условиях холодной подсветки.
	Воспроизводит естественные цвета в помещении в условиях теплой подсветки.
	Выбирает наиболее подходящие настройки для ручной съемки.
	Выбирает наиболее подходящие настройки для съемки со штативом.

ПРИМЕЧАНИЕ :

- Сцены могут распознаваться в соответствии с условиями съемки и автоматически регулироваться в Интеллектуальном автоматическом режиме.
- В зависимости от условий съемки может быть выбрано несколько сцен.
- В зависимости от условий съемки некоторые функции могут не работать должным образом.

Кнопки выбора операций для фотографирования



	Кнопки операций	Описание
①	Режим видео/ фото	Для переключения с режима видео на режим фото и обратно.
②	WT Масштабирование	Выполняет функции рычажка трансфокатора. Вибрация камеры, часто возникающая при использовании рычажка трансфокатора, может быть сведена к минимуму. „Трансфокация“ (☞ стр. 28)
③	Фотосъемка	Позволяет делать снимки с помощью сенсорной панели. Нажатие и удерживание кнопки позволяет настроить фокусировку перед съемкой. „Начните запись после регулировки фокуса“ (☞ стр. 26)
④	Режим воспроизведения	Переключает на режим воспроизведения.
⑤	MENU	Отображает различные меню фотосъемки. „Управление меню“ (☞ стр. 148)
⑥	Кнопка отображения D	Каждое нажатие кнопки переключает дисплей с полного (D_F) на простой (D) или наоборот. <ul style="list-style-type: none"> • Простой дисплей: Некоторые дисплеи исчезают автоматически, если экран не используется. • Полный дисплей: все отображается. Кнопка отображения сменяется с D на D_F. • При выключении питания будет установлен простой дисплей (D).
⑦	Режим записи i.A.	Переключает между i.A. Интеллектуальным автоматическим и M ручным режимом записи.

Использование беззвучного режима

При использовании беззвучного режима ЖК-монитор затемняется и звуки операций не выводятся. Используйте этот режим для тихой записи в темных местах, например, во время представления.

- Иконка отображается, когда „БЕЗЗВУЧНЫЙ РЕЖИМ“ установлен на „ВКЛ“.
- Чтобы отключить только звук работы, установите „ЗВУК ВЫПОЛН. ФУНКЦИЙ“ в меню на „ВЫКЛ“ вместо использования в бесшумном режиме.

„ЗВУК ВЫПОЛН. ФУНКЦИЙ“ (☞ стр. 162)

■ Инструкция по эксплуатации

- 1 Нажмите „MENU“.
- 2 Нажмите



- 3 Нажмите „ВКЛ“.



ПРЕДУПРЕЖДЕНИЕ :

- Не подвергайте объектив воздействию прямого солнечного света.
- Хотя данный аппарат можно использовать с повернутым и закрытым ЖК-монитором, аппарат при этом быстрее нагревается. Используя данный аппарат в условиях воздействия прямых солнечных лучей или высокой температуры в течение длительного периода времени, оставляйте ЖК-монитор открытым.
- Аппарат автоматически выключается, когда температура поднимается выше критической.
- Не отсоединяйте адаптер переменного тока или карту памяти SD после того, как загорится индикатор ПИТАНИЕ/ДОСТУП. Записанные данные могут стать непригодными для последующего воспроизведения.
- Данный аппарат управляется микрокомпьютером. Электростатические разряды, внешние шумы и помехи (от телевизора, радио и т.п.) могут препятствовать нормальному функционированию. В таком случае закройте экран монитора, чтобы выключить питание, и отсоедините адаптер переменного тока, затем нажмите кнопку Сброс для сброса настроек данного устройства.

„Сброс настроек данного устройства“ (☞ стр. 7)

ПРИМЕЧАНИЕ :

- Перед записью важной сцены рекомендуется сделать пробную запись.
- В зависимости от условий съемки, четыре угла экрана могут казаться темными, что не является неисправностью. В таком случае смените условия съемки, перемещая рычажок трансфокатора и т.п.

Трансфокация

Угол обзора может регулироваться с помощью трансфокации.

- Используйте шир. конец (конец широкого угла) для съемки более широкого угла обзора.
- Используйте тел. конец (конец телефото) для увеличения объекта съемки.



W (Широкоугольная съемка)

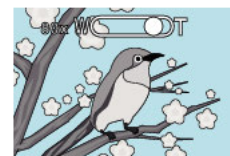

T (Телефото)

- Доступны следующие параметры трансфокации:
 - Оптическая трансфокация (1-40-кратная)
 - Цифровая трансфокация (41-200-кратная)
- Также можно использовать кнопку трансфокации (WT) на сенсорном экране для осуществления трансфокации.
- Нажмите кнопку WT, затем нажмите и удерживайте кнопку T (телефото) или кнопку W (широкоугольная съемка).

Кнопка трансфокации (WT)



ПРИМЕЧАНИЕ :

- При использовании цифровой трансфокации, изображение становится зернистым, т.к. оно увеличивается цифровым способом.
- Диапазон трансфокатора может быть изменен.

„ZOOM“ (☞ стр. 152)

Память трансфокации

Положение трансфокации можно сохранить при помощи пиктограммы памяти трансфокации (WT) на сенсорном экране.

■ Способ сохранения

- 1 Установите трансфокацию в положение, которое необходимо запомнить.

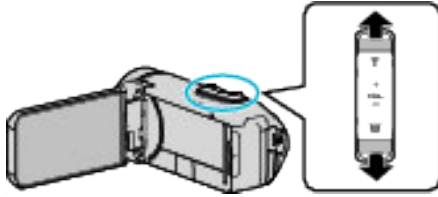

- 2 Нажмите „WT“.



- 3 Нажмите и удерживайте „M“ (прибл. 1 секунду).

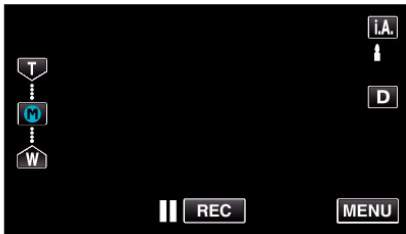

- Сохраните положение трансфокации.

■ Описание управления

- 1 Нажмите „WT“.



- 2 Нажмите „M“.

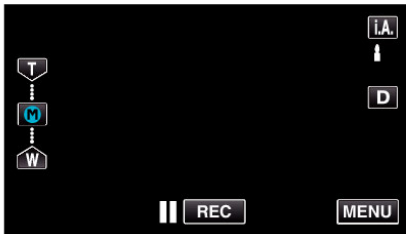

- Заранее установите положение трансфокации, которое необходимо сохранить.

ПРИМЕЧАНИЕ :

- В случае изменения настройки ЦСИ, КАЧЕСТВО ВИДЕО, ВЫБОР СИСТЕМЫ или ZOOM сохраненное положение трансфокации будет удалено.

Съемка в ручном режиме

В ситуации невозможности надлежащей записи с использованием режима интеллектуальной автоматической записи возможно изменить настройки и запись, используя ручную запись.

1 Откройте ЖК-монитор.

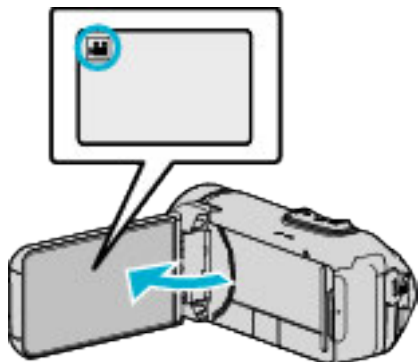

- Установите режим на видеосъемки или фотографирования .
- Чтобы переключить режим с видео на фото или наоборот, нажмите или на экране записи, чтобы отобразить экран переключения режимов. Нажмите или , чтобы переключить режим на видео или фото соответственно.

2 Выберите ручной режим съемки.

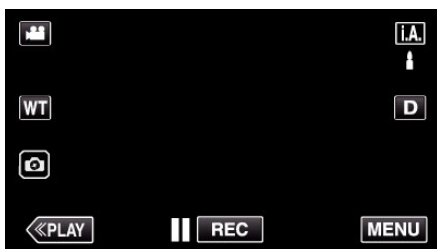

- Если режим установлен на интеллектуальный автоматический **i.A.**, нажмите **i.A.** на экране записи, чтобы отобразить экран переключения режимов. Нажмите **M**, чтобы переключить режим записи на ручной.



3 Нажмите „MENU“.

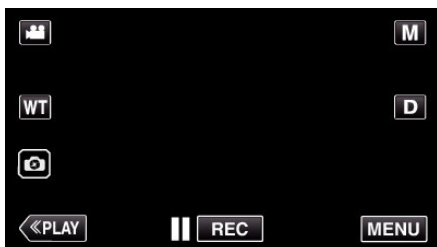

- Отображается заглавное меню.

4 Нажмите „НАСТРОЙКА ЗАПИСИ“.



5 Нажмите на элемент, чтобы настроить его вручную.

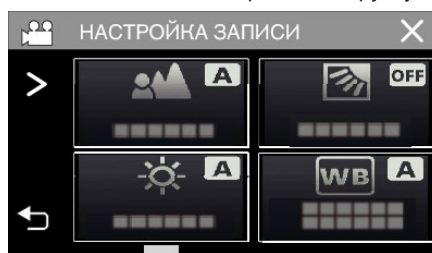

- Для получения более подробной информации о ручных настройках см. раздел „Меню съемки в ручном режиме“.

Меню съемки в ручном режиме

Можно настроить следующие элементы.

Название	Описание
ФОКУСИРОВКА	<ul style="list-style-type: none"> • Используйте ручную фокусировку, если объект не фокусируется автоматически. „Ручная регуляция фокусировки (ФОКУСИРОВКА)“ (☞ стр. 31)
НАСТРОЙКА ЯРКОСТИ	<ul style="list-style-type: none"> • Общая яркость экрана может быть отрегулирована. • Используйте при съемке в темных или ярко освещенных местах. „Регулировка яркости“ (☞ стр. 32)
ВСТРЕЧНАЯ ЗАСВЕТКА	<ul style="list-style-type: none"> • Корректирует изображение, если объект оказывается затемненным из-за светлого фона. • Используйте при съемке против света. „Настройка компенсации задней подсветки“ (☞ стр. 33)
БАЛАНС БЕЛОГО	<ul style="list-style-type: none"> • Общий цвет экрана может быть отрегулирован. • Используйте, если цвет на экране отличается от естественного цвета. „Настройка баланса белого цвета“ (☞ стр. 34)
ТЕЛЕ МАКРО	<ul style="list-style-type: none"> • Используйте для снимков объектов крупным планом (макросъемки). „Съемка крупным планом (ТЕЛЕ МАКРО)“ (☞ стр. 35)

Ручная регуляция фокусировки (ФОКУСИРОВКА)

Отрегулируйте фокус вручную, если нельзя получить четкий фокус, используя интеллектуальный автоматический режим, или требуется его фиксация.

1 Выберите ручной режим съемки.

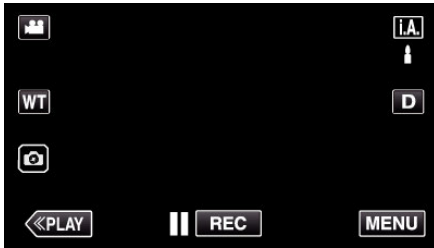

- Если режим установлен на интеллектуальный автоматический **i.A.**, нажмите **i.A.** на экране записи, чтобы отобразить экран переключения режимов. Нажмите **M**, чтобы переключить режим записи на ручной.



2 Нажмите „MENU“.

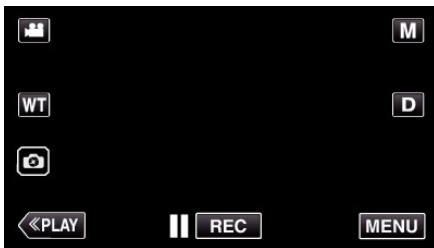

- Отображается заглавное меню.

3 Нажмите „НАСТРОЙКА ЗАПИСИ“.



4 Нажмите „ФОКУСИРОВКА“.

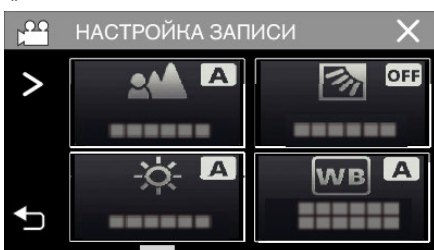

- Нажмите X, чтобы выйти из меню.
- Нажмите ↶, чтобы вернуться к предыдущему экрану.

5 Нажмите „РУЧНАЯ“.

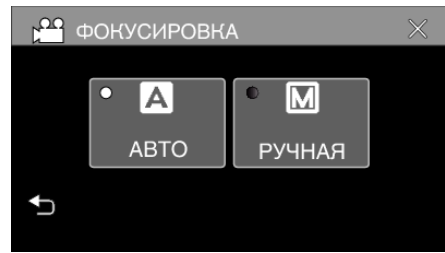

6 Настройте фокус.



- Нажмите ▲, чтобы сфокусироваться на далеком объекте. Если ▲ мигает, фокус нельзя установить дальше.
- Нажмите ●, чтобы сфокусироваться на близком объекте. Если ● мигает, фокус нельзя установить ближе.

7 Нажмите „УСТАН.“, чтобы подтвердить.

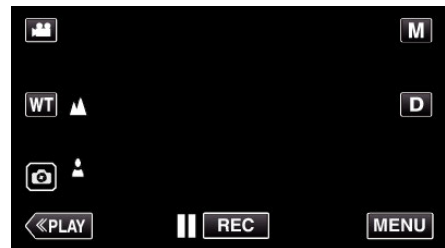

- Когда фокус будет подтвержден, рамка фокуса исчезнет и будут отображены ▲ и ●.

Регулировка яркости

Вы можете отрегулировать яркость до желаемого уровня.

1 Выберите ручной режим съемки.

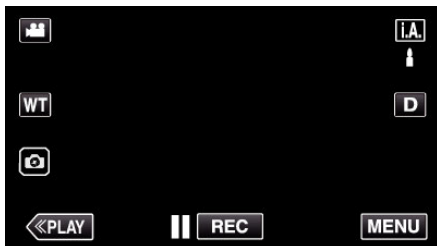

- Если режим установлен на интеллектуальный автоматический **i.A.**, нажмите **i.A.** на экране записи, чтобы отобразить экран переключения режимов. Нажмите **M**, чтобы переключить режим записи на ручной.



2 Нажмите „MENU“.

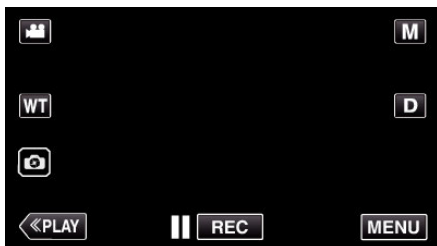

- Отображается заглавное меню.

3 Нажмите „НАСТРОЙКА ЗАПИСИ“.



4 Нажмите „НАСТРОЙКА ЯРКОСТИ“.

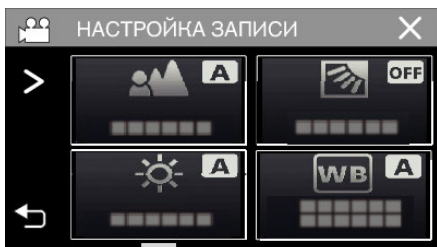

- Нажмите X, чтобы выйти из меню.
- Нажмите ↶, чтобы вернуться к предыдущему экрану.

5 Нажмите „РУЧНАЯ“.

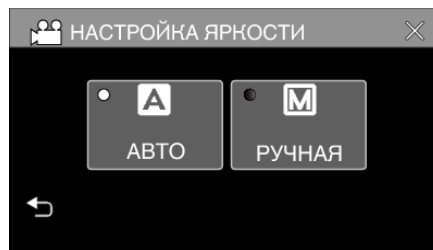

6 Отрегулируйте показатель яркости.



- Диапазон компенсации: от -2,0 до +2,0
- Нажмите ^, чтобы увеличить яркость.
- Нажмите v, чтобы уменьшить яркость.

7 Нажмите „УСТАН.“, чтобы подтвердить.

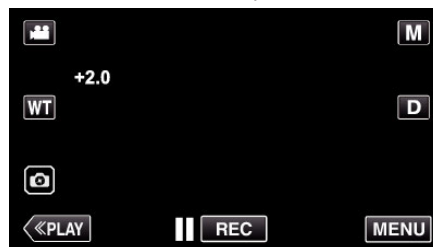

ПРИМЕЧАНИЕ :

- Настройки для видео и фотографии могут регулироваться по отдельности.

Настройка компенсации задней подсветки

Вы можете корректировать изображение, если объект оказывается слишком затемненным из-за светлого фона.

1 Выберите ручной режим съемки.



- Если режим установлен на интеллектуальный автоматический **i.A.**, нажмите **i.A.** на экране записи, чтобы отобразить экран переключения режимов. Нажмите **M**, чтобы переключить режим записи на ручной.



2 Нажмите „MENU“.

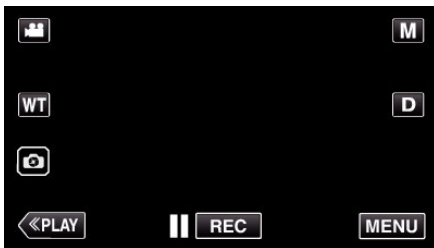

- Отображается заглавное меню.

3 Нажмите „НАСТРОЙКА ЗАПИСИ“.



4 Нажмите „ВСТРЕЧНАЯ ЗАСВЕТКА“.

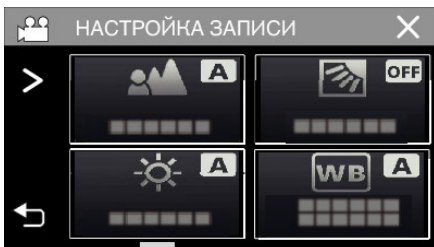

- Нажмите X, чтобы выйти из меню.
- Нажмите ↶, чтобы вернуться к предыдущему экрану.

5 Нажмите „ВКЛ“ или „ОПЕРЕЖЕНИЕ“.



- Режим „ОПЕРЕЖЕНИЕ“ предназначен для более эффективной компенсации задней подсветки. Выберите его, если компенсация задней подсветки не выполняется эффективно в режиме „ВКЛ“.
- После установки появится символ (Предварительно:).

Настройка	Подробные сведения
ВЫКЛ	Компенсация задней подсветки отключена.
ВКЛ	Компенсация задней подсветки включена.
ОПЕРЕЖЕНИЕ	Необходимо выбрать для улучшенной компенсации задней подсветки.

Настройка баланса белого цвета

Вы можете настроить тональность цвета в соответствии с источником света.

1 Выберите ручной режим съемки.



- Если режим установлен на интеллектуальный автоматический **i.A.**, нажмите **i.A.** на экране записи, чтобы отобразить экран переключения режимов. Нажмите **M**, чтобы переключить режим записи на ручной.



2 Нажмите „MENU“.

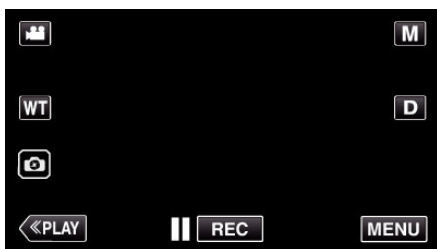

- Отображается заглавное меню.

3 Нажмите „НАСТРОЙКА ЗАПИСИ“.



4 Нажмите „БАЛАНС БЕЛОГО“.

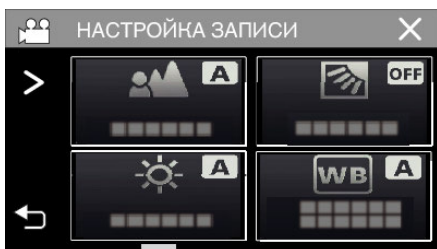

- Нажмите X, чтобы выйти из меню.
- Нажмите ↶, чтобы вернуться к предыдущему экрану.

5 Выберите настройку баланса белого.



- Вы можете либо нажать на иконку, либо выбрать элемент, используя кнопку „<“ „>“, и нажать „УСТАН.“.
- После завершения настройки на экране появится значок White Balance (баланс белого).

Настройка	Подробные сведения
A АВТО	Цвет регулируется автоматически до достижения естественных цветов.
РУЧНАЯ	Используйте, если проблема неестественных цветов не разрешена.
СОЛНЦЕ	Установите при съемке вне помещения в солнечный день.
ОБЛАКА	Установите при съемке в облачный день или в тени.
ГАЛОГЕН	Установите при съемке с интенсивным освещением, например с видеолампой.
МОРСКОЙ: ГОЛУБОЙ	Установите этот параметр при съемке на глубине (вода кажется синей).
МОРСКОЙ: ЗЕЛЕНый	Установите этот параметр при съемке на мелководье (вода кажется зеленой).

Использование РУЧНАЯ

- 1 Наведите курсор на „РУЧНАЯ“, используя кнопку „<“ „>“.
- 2 Поднесите лист чистой белой бумаги к объективу так, чтобы он заполнил весь экран, нажмите и удерживайте кнопку „УСТАН.“.
- 3 мигает, уберите палец после того, как экран настройки исчезнет.
 - Также можно нажать и удерживать иконку „РУЧНАЯ“, чтобы выполнить настройку.

ПРИМЕЧАНИЕ :

- Настройка не изменится, если нажимать „РУЧНАЯ“ слишком быстро (менее 1 секунды).

Съемка крупным планом (ТЕЛЕ МАКРО)

Вы можете делать снимки объектов крупным планом с использованием функции телемакросъемки, даже когда устройство имеет настройку масштабирования телефото съемки.



* Специально созданные снимки.

1 Выберите ручной режим съемки.



- Если режим установлен на интеллектуальный автоматический **i.A.**, нажмите **i.A.** на экране записи, чтобы отобразить экран переключения режимов. Нажмите **M**, чтобы переключить режим записи на ручной.



2 Нажмите „MENU“.

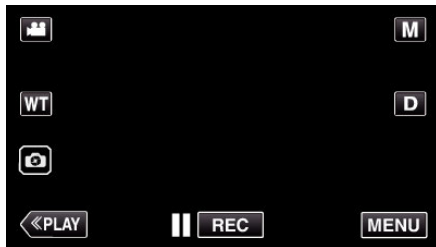

- Отображается заглавное меню.

3 Нажмите „НАСТРОЙКА ЗАПИСИ“.



4 Нажмите >.

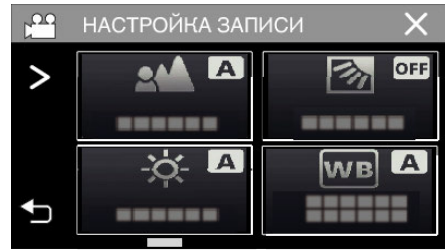

5 Нажмите „ТЕЛЕ МАКРО“.

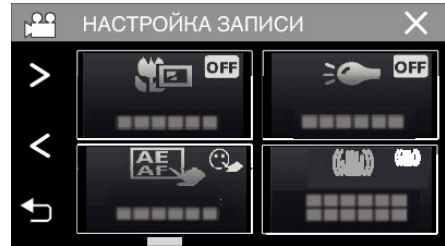

- Нажмите X, чтобы выйти из меню.
- Нажмите ↶, чтобы вернуться к предыдущему экрану.

6 Нажмите „ВКЛ“.

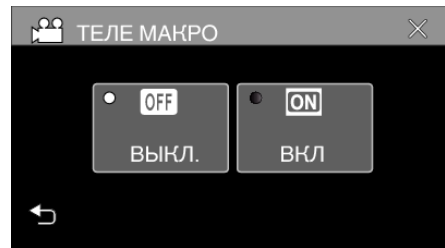

- По завершении настройки появится значок телемакро .

Настройка	Подробные сведения
ВЫКЛ	Позволяет делать снимки объектов крупным планом до 1 метра с использованием телефотографического (Тел.) конца трансфокатора. Позволяет делать снимки объектов крупным планом до 5 см с использованием широкоугольного (Шир.) конца трансфокатора.
ВКЛ	Позволяет делать снимки объектов крупным планом до 60 см с использованием телефотографического (Тел.) конца трансфокатора. Позволяет делать снимки объектов крупным планом до 5 см с использованием широкоугольного (Шир.) конца трансфокатора.

ПРЕДУПРЕЖДЕНИЕ :

- Когда вы не снимаете крупным планом, установите „ТЕЛЕ МАКРО“ на „ВЫКЛ“. В противном случае изображение может быть нечетким.

Съемка под водой

Сделайте следующие настройки для съемки под водой.

Настройка баланса белого на подводный режим

Корректирует цвета при съемке под водой, чтобы записать более естественные изображения. Выберите из следующих двух параметров в зависимости от цвета воды на месте съемки.

1 Выберите ручной режим съемки.

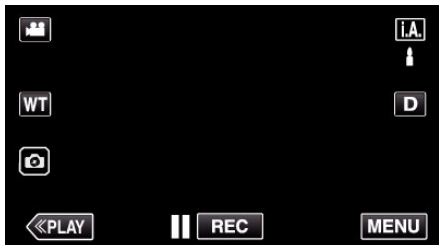

- Если режим установлен на интеллектуальный автоматический **i.A.**, нажмите **i.A.** на экране записи, чтобы отобразить экран переключения режимов. Нажмите **M**, чтобы переключить режим записи на ручной.



2 Нажмите „MENU“.

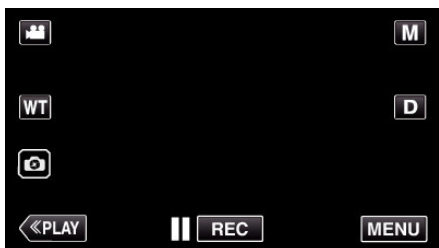

- Отображается заглавное меню.

3 Нажмите „НАСТРОЙКА ЗАПИСИ“.



4 Нажмите „БАЛАНС БЕЛОГО“.

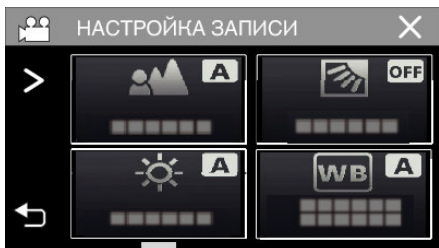

5 Нажмите или .

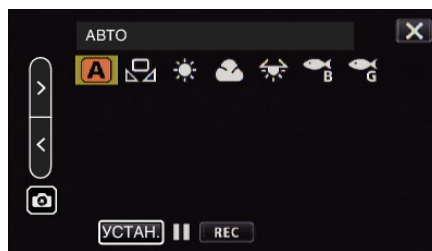

Настройка	Подробные сведения
МОРСКОЙ: ГОЛУБОЙ	Установите этот параметр при съемке на глубине (вода кажется синей).
МОРСКОЙ: ЗЕЛЕНЬИЙ	Установите этот параметр при съемке на мелководье (вода кажется зеленой).

ПРИМЕЧАНИЕ :

- Не гарантировано, что Вы получите ожидаемый эффект коррекции.
- Рекомендуется сделать пробную запись заранее.

Блокировка экрана

1 Нажмите „MENU“.

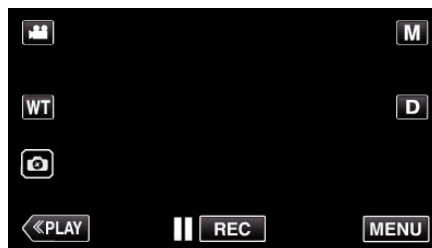

- Отображается заглавное меню.

2 Нажмите „НАСТРОЙКА ЗАПИСИ“.



3 Нажмите >, чтобы изменить отображаемые элементы.

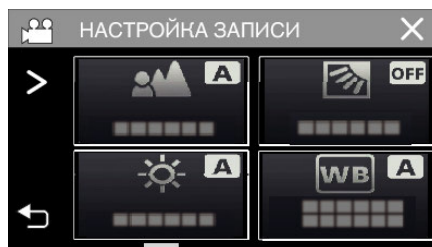

4 Нажмите „БЛОКИРОВКА ЭКРАНА“.

- Появится кнопка

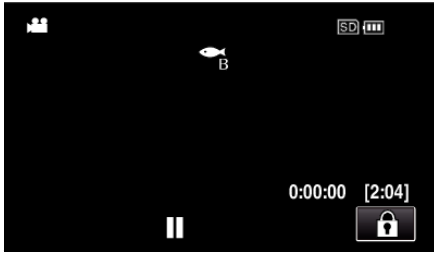

ПРИМЕЧАНИЕ :

- Если установлено „БЛОКИРОВКА ЭКРАНА“, после закрытия ЖК-монитора потребуется больше времени для отключения питания устройства. Если открыть ЖК-монитор после его закрытия при все еще включенном питании, Вы можете продолжать запись.

■ Чтобы отменить „БЛОКИРОВКА ЭКРАНА“

Нажмите кнопку



ПРИМЕЧАНИЕ :

- После того как было установлено „БЛОКИРОВКА ЭКРАНА“, может быть использована только кнопка на сенсорном экране.
- Кнопка START/STOP (запись) и кнопка трансфокации могут быть использованы при заблокированном экране.
- „БЛОКИРОВКА ЭКРАНА“ нельзя установить в следующих случаях:
 - во время записи
 - когда „ЗАМЕДЛЕННАЯ СЪЕМКА“ или „ЗАПИСЬ ДАТЫ/ВРЕМЕНИ“ были установлены

ПРЕДУПРЕЖДЕНИЕ :

- Перед использованием фотокамеры под водой внимательно прочтите „Перед началом использования под водой или в условиях низких температур“ (стр. 8) . Неправильное использование, которое приводит к погружению устройства в воду, портит устройство и вызывает травмы.
- Убедитесь, что крышка разъема плотно закрыта, перед началом использования под водой или на пляже.
 - „Открытие крышки разъема (крышка карты памяти SD)“ (стр. 5)

Съемка с добавлением эффектов (ЭФФЕКТ ЗАПИСИ)

Вы можете добавлять и записывать различные эффекты к видео или фотографиям. После выполнения настройки Вы можете записывать изображения, которые подходят для каждого снимка.

Вид эффекта	Описание эффекта
ЗЕРНИСТОЕ МОНОХР.	Запечатлеывает снимки, характерные для монохромных изображений, увеличивая контраст средней яркости и подчеркивая грубую зернистость на изображении. „Запись изображений, таких как старые черно-белые фотографии (ЗЕРНИСТОЕ МОНОХР.)“ (стр. 38)
ЕДА	Запечатлеывает изображения продуктов так, что еда выглядит аппетитно даже при флуоресцентном освещении в помещении, изменяя цвета на более теплые и делая их более глубокими. „Запись изображений еды (ЕДА)“ (стр. 39)
РЕБЕНОК	Записывает мягкое и нежное изображение путем подсвечивания тона кожи, удерживая красноватый оттенок, повышая эффект украшения кожи, а также выравнивая внешний вид кожи. „Запись изображений ребенка (РЕБЕНОК)“ (стр. 40)

ПРЕДУПРЕЖДЕНИЕ :

- В зависимости от условий съемки и объекта, возможно, Вы не сможете достигнуть ожидаемого эффекта.

Запись изображений, таких как старые черно-белые фотографии (ЗЕРНИСТОЕ МОНОХР.)

Запечатлевает снимки, характерные для монохромных изображений, увеличивая контраст средней яркости и подчеркивая грубую зернистость на изображении.

1 Откройте ЖК-монитор.

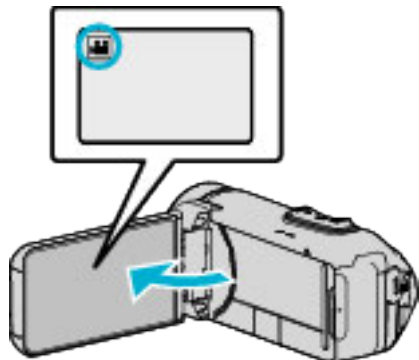

- Установите режим на видеосъемки или фотографирования .
- Чтобы переключить режим с видео на фото или наоборот, нажмите или на экране записи, чтобы отобразить экран переключения режимов. Нажмите или , чтобы переключить режим на видео или фото соответственно.

2 Нажмите „MENU“.

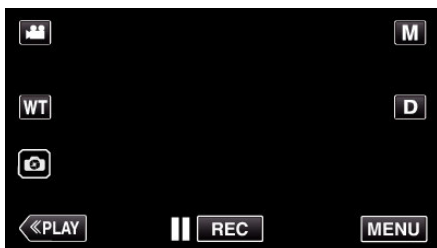

- Отображается заглавное меню.

3 Нажмите „НАСТРОЙКА ЗАПИСИ“.



4 Нажмите „ЭФФЕКТ ЗАПИСИ“.

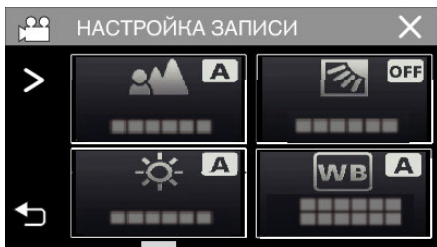

- Если значок не отображается на экране, нажмите „>“ для прокрутки экрана.
- Нажмите X, чтобы выйти из меню.
- Нажмите ↶, чтобы вернуться к предыдущему экрану.

5 Нажмите „ЗЕРНИСТОЕ МОНОХР.“.



- Нажмите X, чтобы выйти из меню.
- Нажмите ↶, чтобы вернуться к предыдущему экрану.

6 Начните запись.

- Чтобы отменить настройку, повторите процедуру с самого начала и нажмите „ВЫКЛ“ в шаге 5.

Запись изображений еды (ЕДА)

Запечатлевает изображения продуктов так, что еда выглядит аппетитно даже при флюоресцентном освещении в помещении, изменяя цвета на более теплые и делая их более глубокими.

1 Откройте ЖК-монитор.

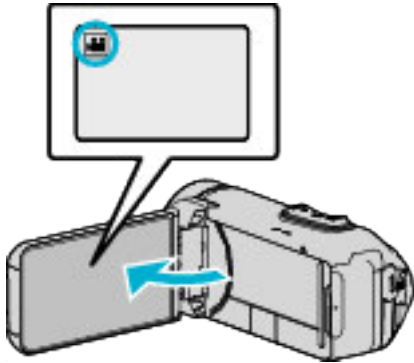

- Установите режим на видеосъемки или фотографирования .
- Чтобы переключить режим с видео на фото или наоборот, нажмите или на экране записи, чтобы отобразить экран переключения режимов. Нажмите или , чтобы переключить режим на видео или фото соответственно.

2 Нажмите „MENU“.

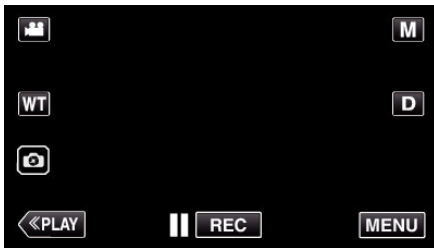

- Отображается заглавное меню.

3 Нажмите „НАСТРОЙКА ЗАПИСИ“.



4 Нажмите „ЭФФЕКТ ЗАПИСИ“.

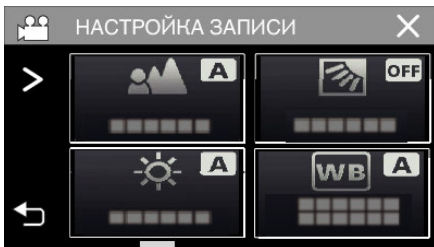

- Если значок не отображается на экране, нажмите „>“ для прокрутки экрана.
- Нажмите X, чтобы выйти из меню.
- Нажмите ↶, чтобы вернуться к предыдущему экрану.

5 Нажмите „ЕДА“.



- Нажмите X, чтобы выйти из меню.
- Нажмите ↶, чтобы вернуться к предыдущему экрану.

6 Начните запись.

- Чтобы отменить настройку, повторите процедуру с самого начала и нажмите „ВЫКЛ“ в шаге 5.

Запись изображений ребенка (РЕБЕНОК)

Записывает мягкое и нежное изображение путем подсвечивания тона кожи, удерживая красноватый оттенок, повышая эффект украшения кожи, а также выравнивая внешний вид кожи.

1 Откройте ЖК-монитор.

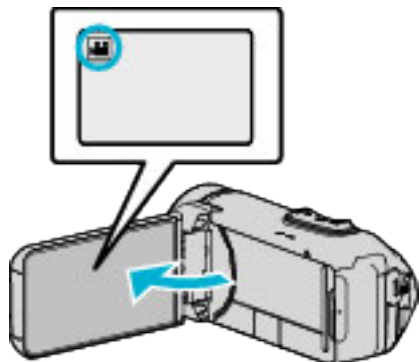

- Установите режим на видеосъемки или фотографирования .
- Чтобы переключить режим с видео на фото или наоборот, нажмите или на экране записи, чтобы отобразить экран переключения режимов. Нажмите или , чтобы переключить режим на видео или фото соответственно.

2 Нажмите „MENU“.

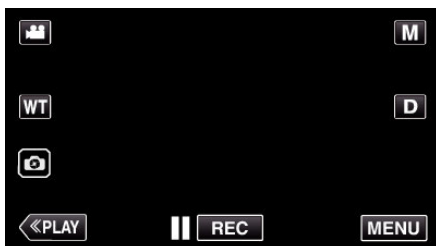

- Отображается заглавное меню.

3 Нажмите „НАСТРОЙКА ЗАПИСИ“.



4 Нажмите „ЭФФЕКТ ЗАПИСИ“.

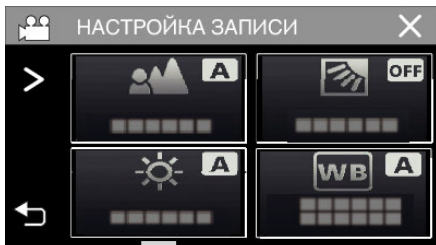

- Если значок не отображается на экране, нажмите „>“ для прокрутки экрана.
- Нажмите X, чтобы выйти из меню.
- Нажмите ↶, чтобы вернуться к предыдущему экрану.

5 Нажмите „РЕБЕНОК“.



- Нажмите X, чтобы выйти из меню.
- Нажмите ↶, чтобы вернуться к предыдущему экрану.

6 Начните запись.

- Чтобы отменить настройку, повторите процедуру с самого начала и нажмите „ВЫКЛ“ в шаге 5.

Запись с добавлением анимационных эффектов (АНИМАЦИОННЫЙ ЭФФЕКТ)

К видеозаписям могут быть добавлены анимационные эффекты. Анимационные эффекты отображаются, когда распознаются улыбки или когда прикасаются к экрану.

1 Откройте ЖК-монитор.

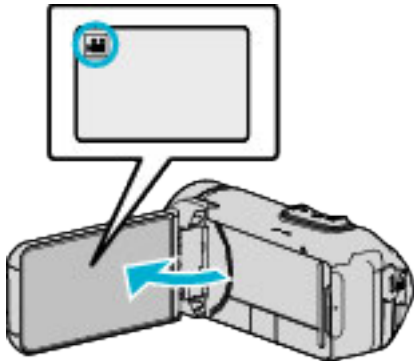

- Установите режим на видеосъемки или фотографирования .
- Чтобы переключить режим с видео на фото или наоборот, нажмите или на экране записи, чтобы отобразить экран переключения режимов. Нажмите или , чтобы переключить режим на видео или фото соответственно.

2 Нажмите „MENU“.

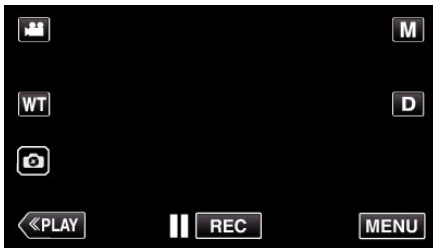

- Отображается заглавное меню.

3 Нажмите „НАСТРОЙКА ЗАПИСИ“.



4 Нажмите „АНИМАЦИОННЫЙ ЭФФЕКТ“.

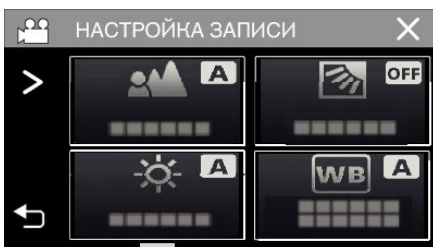





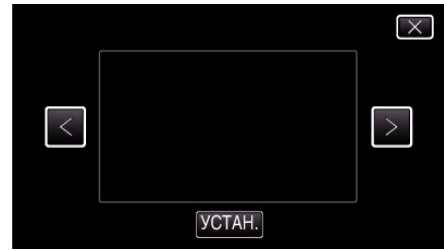

- Если значок не отображается на экране, нажмите „>“ для прокрутки экрана.
- Нажмите X, чтобы выйти из меню.
- Нажмите ↶, чтобы вернуться к предыдущему экрану.

5 Выберите желаемый эффект и нажмите „УСТАН.“.

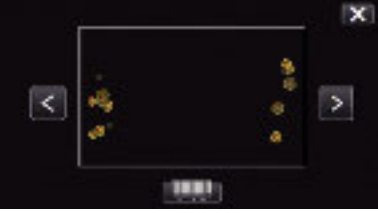

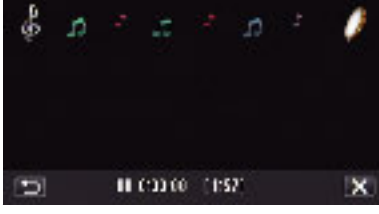
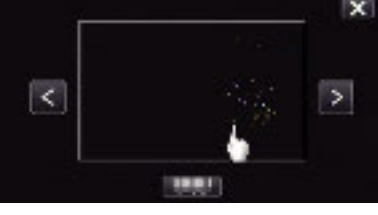
- Нажмите < или >, чтобы изменить эффект.
- Чтобы начать запись на камеру, нажмите кнопку START/STOP. Нажмите еще раз, чтобы остановить запись.
- Чтобы выбрать другой эффект еще раз после нажатия „УСТАН.“, нажмите ↶.
- Нажмите X для выхода „АНИМАЦИОННЫЙ ЭФФЕКТ“. (Для выполнения операций, отличных от записи, сначала нажмите X, чтобы отменить „АНИМАЦИОННЫЙ ЭФФЕКТ“).

Во время настройки	По завершении настройки	Примечание
		<p>Анимация (эффект) отображается, когда распознаются улыбки.</p>
		<p>Анимация (эффект) отображается, когда распознаются улыбки.</p>
		<p>Анимация (эффект) отображается, когда распознаются улыбки.</p>
		<p>Анимация (эффект) отображается при прикосновении к экрану.</p>

Четкое запечатление объектов (СЕНСОРНОЕ АЕ/АF)

„СЕНСОРНОЕ АЕ/АF“ – это функция, регулирующая фокус и яркость, основываясь на области, к которой вы прикасаетесь. Эта функция доступна в режиме видео- и фотосъемки.

1 Откройте ЖК-монитор.

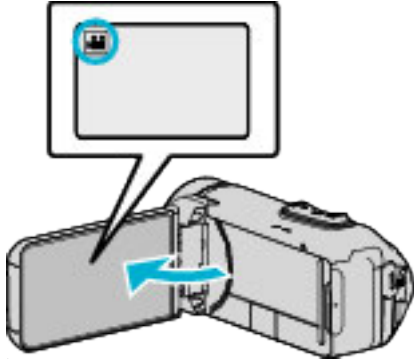

- Установите режим на видеосъемки или фотографирования .
- Чтобы переключить режим с видео на фото или наоборот, нажмите или на экране записи, чтобы отобразить экран переключения режимов. Нажмите или , чтобы переключить режим на видео или фото соответственно.

2 Нажмите „MENU“.

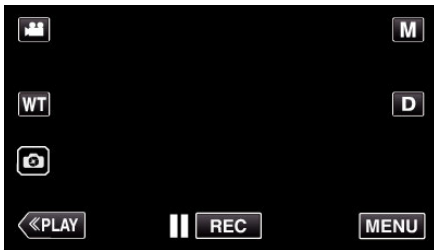

- Отображается заглавное меню.

3 Нажмите „НАСТРОЙКА ЗАПИСИ“.



4 Нажмите „СЕНСОРНОЕ АЕ/АF“.

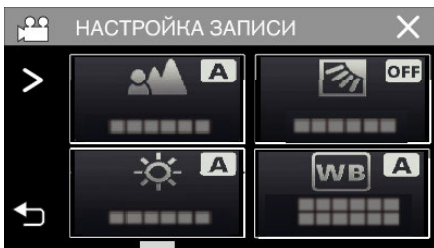

- Если значок не отображается на экране, нажмите „>“ для прокрутки экрана.
- Нажмите X, чтобы выйти из меню.
- Нажмите ↶, чтобы вернуться к предыдущему экрану.

5 Нажмите желаемую настройку.

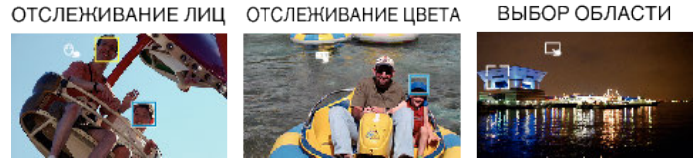

- Фокус и яркость будут отрегулированы автоматически в соответствии с нажатой областью (лицо/цвет/область). Вокруг выбранного объекта (лицо/цвет) появится зеленая рамка, а вокруг выбранной области – белая рамка.
- Чтобы сбросить, нажмите желаемую область (лицо/цвет/область) еще раз.
- Для отмены „ОТСЛЕЖИВАНИЕ ЛИЦ“ или „ОТСЛЕЖИВАНИЕ ЦВЕТА“ нажмите на голубую рамку.
- Для отмены „ВЫБОР ОБЛАСТИ“, нажмите на белую рамку.

Настройка	Подробные сведения
ВЫКЛ	Отключает функцию.
ОТСЛЕЖИВАНИЕ ЛИЦ	На экране появится . Съемка осуществляется, отслеживая и автоматически регулируя яркость и фокус нажатого лица (объекта). Кроме этого, вокруг лица (объекта) появляется зеленая рамка.
ОТСЛЕЖИВАНИЕ ЦВЕТА	На экране появится . Съемка осуществляется с отслеживанием и автоматическим регулированием яркости выбранного цвета (объекта) с оптимальным фокусом. Кроме этого, вокруг нажатого цвета (объекта) появляется голубая рамка.
ВЫБОР ОБЛАСТИ	На экране появится . Съемка осуществляется, автоматически регулируя яркость и фокус нажатой области (зафиксированного положения). Кроме этого, вокруг нажатой области появляется белая рамка. Параметр ВЫБОР ОБЛАСТИ в меню СЕНСОРНОЕ АЕ/АF доступен только в диапазоне оптической трансфокации. (не доступен, когда используется цифровая трансфокация)

ПРИМЕЧАНИЕ : _____

- Когда установлено „СЕНСОРНОЕ АЕ/АФ“, „ФОКУСИРОВКА“ будет автоматически установлен на „АВТО“.

Чтобы отменить настройку, нажмите желаемую область (лицо/цвет/область) еще раз.

- Чтобы сбросить, нажмите на другую область (лицо/цвет/область).
- Если камера прекратит отслеживание объекта, нажмите на него еще раз.
- Настройки отменяются, когда выполняется операция трансфокации. (Только „ВЫБОР ОБЛАСТИ“)
- Когда установлено „ОТСЛЕЖИВАНИЕ ЦВЕТА“, целевой объект (цвет) может измениться, если будут обнаружены такие же цвета. В таком случае нажмите на объект еще раз. Отслеживание целевого объекта (цвета) может быть возобновлено, если он появится в центре экрана не позднее определенного времени.

ПРЕДУПРЕЖДЕНИЕ : _____

- Объекты, находящиеся близко к краям ЖК-монитора, могут не реагировать или не быть распознаны при нажатии. В таком случае переместите объект в центр и нажмите еще раз.
 - В зависимости от условий съемки (расстояние, угол, яркость и т.д.) и объекта (направление лица и т.д.) „ОТСЛЕЖИВАНИЕ ЛИЦ“ может не работать должным образом. Также особенно трудно распознавать лица в условиях задней подсветки.
 - „ОТСЛЕЖИВАНИЕ ЦВЕТА“ может не функционировать должным образом в следующих случаях:
 - при съемке объектов без контраста
 - при съемке объектов, движущихся на высокой скорости
 - при съемке в темном месте
 - при изменениях окружающей яркости
 - Параметр „ВЫБОР ОБЛАСТИ“ недоступен во время использования цифровой трансфокации.
 - Когда установлено „ОТСЛЕЖИВАНИЕ ЛИЦ“, объект может быть утерян, если очень быстро повернуть камеру вертикально или горизонтально.
-

Снижение вибрации камеры

Когда установлен стабилизатор изображения, дрожание камеры во время съемки может быть значительно снижено.

1 Нажмите „MENU“.

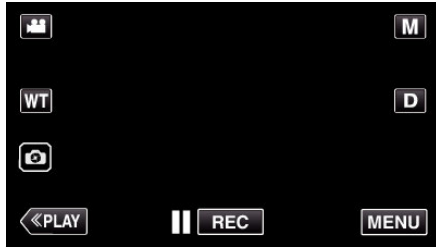

2 Нажмите „НАСТРОЙКА ЗАПИСИ“.



3 Нажмите „ОСИ“.

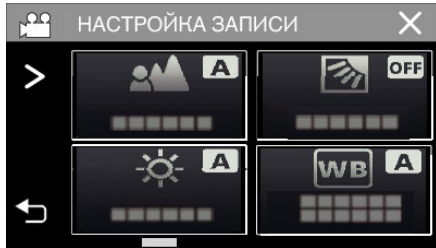

- Если значок не отображается на экране, нажмите „>“ для прокрутки экрана.
- Нажмите X, чтобы выйти из меню.
- Нажмите ↶, чтобы вернуться к предыдущему экрану.

4 Нажмите желаемую настройку.



Настройка	Подробные сведения
ВЫКЛ	Выключает стабилизатор изображения.
ВКЛ.	Снижает вибрацию камеры в нормальных условиях съемки.
ВКЛ. (AIS)	Более эффективно снижает вибрацию камеры при широкоугольной съемке ярких сцен. Только при широкоугольной съемке (около 5-кратной).
2 (Расширенный AIS)	Область коррекции в расширенном режиме AIS больше, чем область в AIS режиме. Вибрация камеры может быть более эффективно снижена, даже если запись осуществлена с большим количеством уменьшения и увеличения.

ПРИМЕЧАНИЕ :

- Рекомендуется установить стабилизатор изображения на „ВЫКЛ“ при съемке неподвижного объекта со штатива.
- При сильной вибрации камеры полная стабилизация изображения может быть недостижима.
- Эта настройка эффективна только при видеосъемке.
- При использовании стабилизатора изображения угол обзора становится более узким.
- Динамическая трансфокация недоступна в расширенном режиме AIS.
- Разрешение для расширенного режима AIS меньше по сравнению с другими режимами.

Съемка через определенные промежутки времени (ЦЕЙТРАФЕРНАЯ СЪЕМКА)

Эта функция позволяет изменять сцены, происходящие медленно на протяжении длительного времени, путем съемки кадров через определенные промежутки времени. Эта функция может быть эффективно использована при наблюдении за природой, например за раскрытием бутона цветка.

1 Откройте ЖК-монитор.

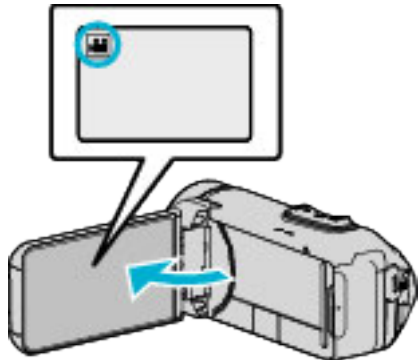

- Убедитесь, что режим записи установлен на .
- Если режим установлен на фото , нажмите на экране записи, чтобы отобразить экран переключения режимов. Нажмите , чтобы переключить режим на видео.

2 Нажмите „MENU“.

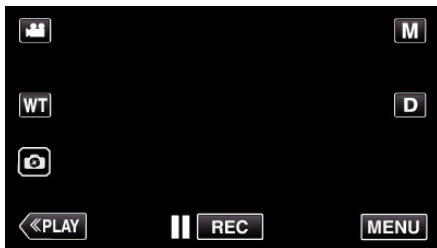

- Отображается заглавное меню.

3 Нажмите „НАСТРОЙКА ЗАПИСИ“.



4 Нажмите „ЗАМЕДЛЕННАЯ СЪЕМКА“.

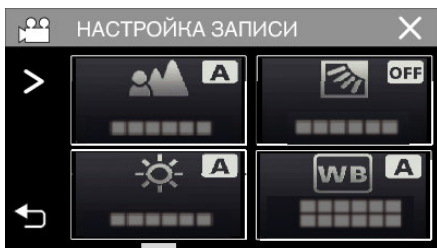

- Если значок не отображается на экране, нажмите „>“ для прокрутки экрана.
- Нажмите X, чтобы выйти из меню.
- Нажмите ↶, чтобы вернуться к предыдущему экрану.

5 Нажмите, чтобы выбрать промежуток времени для записи (от 1 до 80 секунд).



- Если значок не отображается на экране, нажмите „>“ для прокрутки экрана.
- Чем больше количество секунд, тем длиннее промежуток между съемками.
- Нажмите X, чтобы выйти из меню.
- Нажмите ↶, чтобы вернуться к предыдущему экрану.

6 Начните запись.

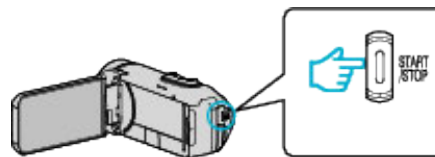

- Кадры снимаются через выбранное количество времени.
- Когда промежуток времени между съемкой установлен на „ИНТЕРВАЛ В 20 СЕК.“ или выше, аппарата переключается в энергосберегающий режим между съемками. Когда подойдет время съемки следующего кадра, энергосберегающий режим выключится и запись начнется автоматически.
- Настройки цейтраферной съемки не сохраняются после выключения питания камеры.

Обозначения во время цейтраферной съемки



	Отображение	Описание
①	Интервал записи	Отображает установленный промежуток времени между съемками.
②	Время записи	Отображает фактическое время записи видео. Единицей увеличения времени записи является кадр.
③	Фактическое прошедшее время	Отображает фактическое время, прошедшее с момента начала записи.
④	Оставшееся время записи	Оставшееся время записи при выбранном качестве видео.

Настройка таймлапс-съемки

Чем больше количество секунд, тем длиннее промежуток между съемками.

Настройка	Подробные сведения
ВЫКЛ	Отключает функцию.
ИНТЕРВАЛ В 1 СЕК.	Снимает кадры с интервалом в 1 секунды. Записанное видео будет воспроизведено с 30-кратной скоростью.
ИНТЕРВАЛ В 5 СЕК.	Снимает кадры с интервалом в 5 секунды. Записанное видео будет воспроизведено с 150-кратной скоростью.
ИНТЕРВАЛ В 20 СЕК.	Снимает кадры с интервалом в 20 секунды. Записанное видео будет воспроизведено с 600-кратной скоростью.
ИНТЕРВАЛ В 80 СЕК.	Снимает кадры с интервалом в 80 секунды. Записанное видео будет воспроизведено с 2400-кратной скоростью.

ПРЕДУПРЕЖДЕНИЕ :

- Во время замедленной записи качество видео соответствует режиму ХР.
- Во время таймлапс-съемки невозможна запись аудио.
- Если видеозапись была остановлена при времени записи меньшем, чем „0:00:00:14“, видео не будет сохранено.
- Трансфокация, одновременное фотографирование и стабилизатор изображения недоступны в режиме таймлапс-съемки.
- Бесшовная запись деактивирована во время таймлапс-съемки.
- Когда установлен режим замедленной съемки, Вы не сможете записать фотоснимки.

ПРИМЕЧАНИЕ :

- Настройки таймлапс-съемки сбрасываются после выключения питания камеры. Чтобы снова начать таймлапс-съемку, необходимо снова сделать выбор.
- Запись останавливается автоматически через 99 часов после начала съемки.
- При таймлапс-съемке с длинными интервалами между съемкой кадров используйте штатив. Также рекомендуется настраивать фокус и баланс белого цвета вручную.

„Установка штатива“ (стр. 19)

Запись с увеличенной частью экрана на вспомогательном экране (ПОДОКНО ПРИБЛИЖЕНИЯ)

Запись с частью увеличенного экрана и отображение на вспомогательном экране.

Это позволяет записывать окружающее пространство и выразительность объекта одновременно.

1 Откройте ЖК-монитор.

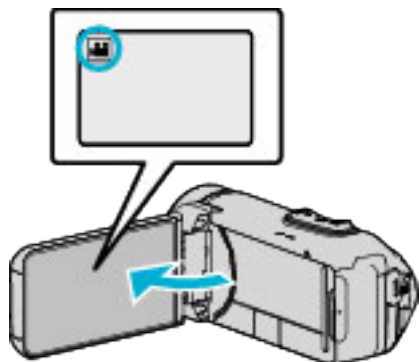

- Убедитесь, что режим записи установлен на .
- Если режим установлен на фото , нажмите на экране записи, чтобы отобразить экран переключения режимов. Нажмите , чтобы переключить режим на видео.

2 Нажмите „MENU“.

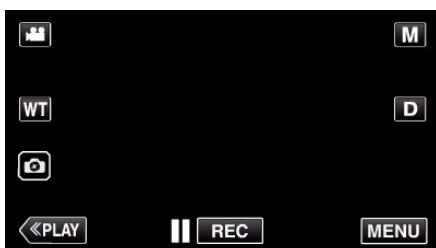

- Отображается заглавное меню.

3 Нажмите „НАСТРОЙКА ЗАПИСИ“.



4 Нажмите „ПОДОКНО ПРИБЛИЖЕНИЯ“.

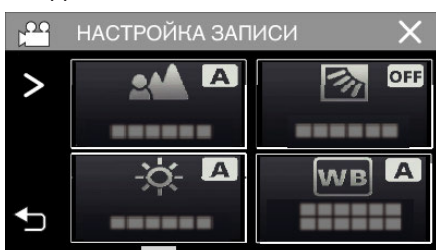

- Если значок не отображается на экране, нажмите „>“ для прокрутки экрана.
- Нажмите X, чтобы выйти из меню.
- Нажмите ↶, чтобы вернуться к предыдущему экрану.

5 Выберите и коснитесь положения для отображения на вспомогательном экране.



- Коснитесь для переключения положения вспомогательного экрана между правым и левым.
- Когда положение, которое должно отображаться на вспомогательном экране, и положение вспомогательного экрана накладываются, вспомогательный экран будет располагаться по центру.

6 Начните запись.

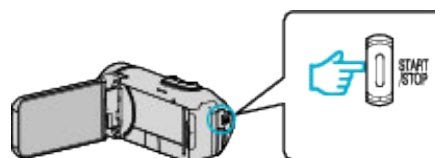

- Нажмите кнопку START/STOP еще раз, чтобы остановить запись.
- Нажмите X для выхода „ПОДОКНО ПРИБЛИЖЕНИЯ“. (Для выполнения операций, отличных от записи, сначала нажмите X, чтобы отменить „ПОДОКНО ПРИБЛИЖЕНИЯ“).

ПРЕДУПРЕЖДЕНИЕ :

- Вспомогательный экран увеличивается электронным образом от размера нормального отображения экрана, поэтому изображение может получиться зернистым.

Использование автоспуска

Возможна запись видео или фотоснимков с помощью автоспуска. Это полезно при съемке видео или фотоснимков, которые включают фотографа.

2-секундный таймер автоспуска помогает предотвратить вибрацию камеры от нажатия кнопки спуска при выполнении фотоснимка.

ПРИМЕЧАНИЕ :

- При фотосъемке с помощью функции таймера автоспуска рекомендуется использовать штатив.

„Установка штатива“ (стр. 19)

■ Использование автоспуска в режиме видео

1 Откройте ЖК-монитор.

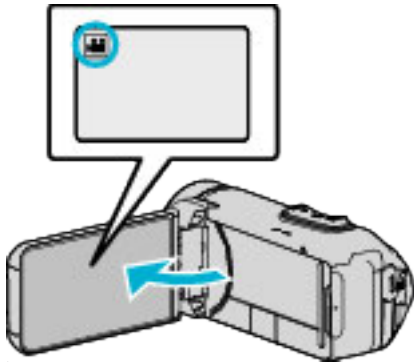

- Убедитесь, что режим записи установлен на .
- Если устройство находится в режиме фотоснимка , коснитесь кнопки (видео/фотоизображение) на сенсорном экране для отображения экрана переключения режимов. Нажмите , чтобы переключить режим на видео.

2 Нажмите „MENU“.

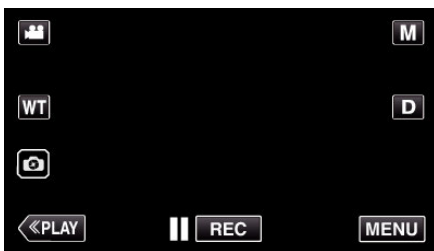

- Отображается заглавное меню.

3 Нажмите „НАСТРОЙКА ЗАПИСИ“.



4 Нажмите „АВТОСПУСК“.



- Если значок не отображается на экране, нажмите „>“ для прокрутки экрана.
- Нажмите X, чтобы выйти из меню.
- Нажмите ↶, чтобы вернуться к предыдущему экрану.

5 Нажмите „ВКЛ“.

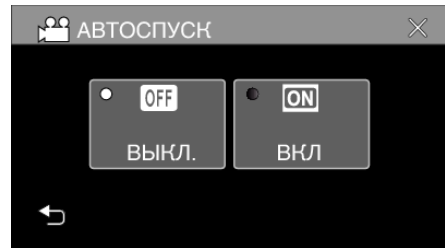

6 Нажмите кнопку START/STOP.

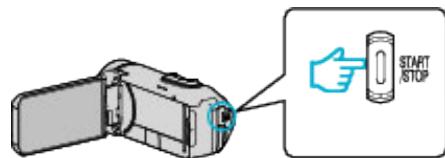

- Появится отчет времени до записи, и запись начнется через 5 секунд.
- Для остановки автоспуска нажмите кнопку записи еще раз.

■ Использование автоспуска в режиме фотосъемки

1 Откройте ЖК-монитор.

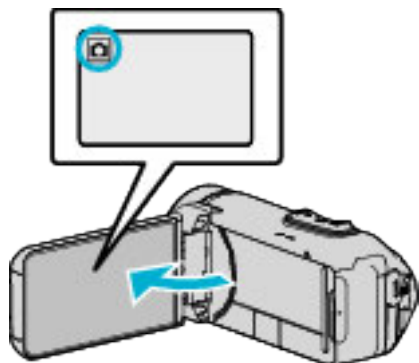

- Убедитесь, что режим записи установлен на .
- Если режим установлен на видео , нажмите на экране записи, чтобы отобразить экран переключения режимов. Нажмите , чтобы переключить режим на фото.

2 Нажмите „MENU“.

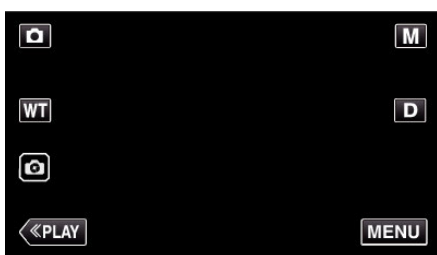

- Отображается заглавное меню.

3 Нажмите „НАСТРОЙКА ЗАПИСИ“.



4 Нажмите „АВТОСПУСК“.

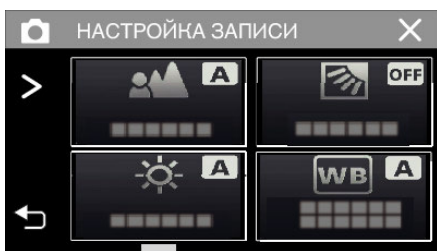

- Если значок не отображается на экране, нажмите „>“ для прокрутки экрана.
- Нажмите X, чтобы выйти из меню.
- Нажмите ↶, чтобы вернуться к предыдущему экрану.

5 Нажмите „2 СЕК“ или „10 СЕК“.

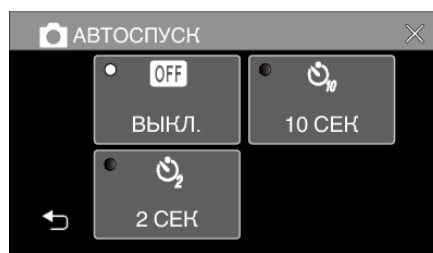

6 Сделайте фото.

- Отобразится таймер и начнется обратный отсчет до момента спуска.
- Чтобы остановить таймер автоспуска, снова нажмите кнопку START/STOP.

ПРИМЕЧАНИЕ :

- Кнопку START/STOP на данном устройстве нельзя использовать для предварительной фокусировки. Чтобы настроить фокусировку предварительно, нажмите и удерживайте кнопку на сенсорном экране, пока фокус регулируется.

„Начните запись после регулировки фокуса“ (стр. 26)





- Во время обратного отсчета таймера кнопки нельзя использовать, так как они не отображаются на экране.

Съемка с фиксированным интервалом и повторное воспроизведение

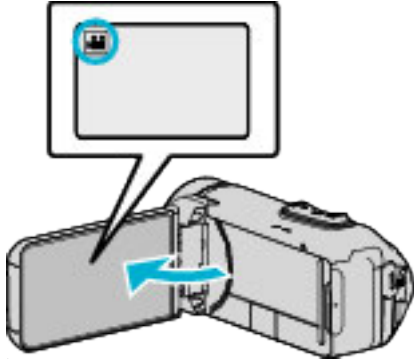
После записи в течение указанного времени, устройство автоматически воспроизводит сцену и затем повторяет процесс записи и воспроизведения повторно. Это можно использовать для проверки спортивных и танцевальных элементов. Записанную сцену можно также удалить автоматически в зависимости от настройки.

1 Откройте ЖК-монитор.



- Убедитесь, что режим записи установлен на .
- Если режим установлен на фото , нажмите  на экране записи, чтобы отобразить экран переключения режимов. Нажмите , чтобы переключить режим на видео.

2 Нажмите „MENU“.

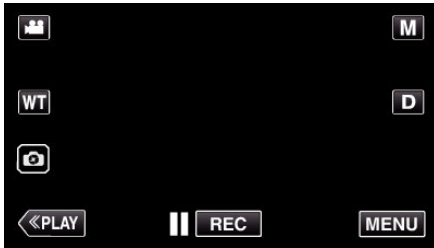

- Отображается заглавное меню.

3 Нажмите „НАСТРОЙКА ЗАПИСИ“.



4 Нажмите „САМОКОНТР.ЗАП/ВОСПР“.

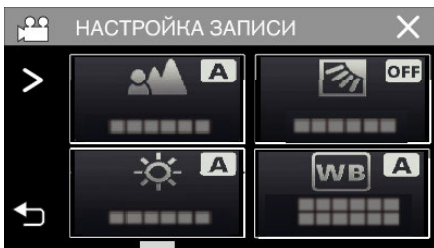

- Если значок не отображается на экране, нажмите „>“ для прокрутки экрана.
- Нажмите X, чтобы выйти из меню.
- Нажмите ↶, чтобы вернуться к предыдущему экрану.

5 Нажмите „УСТАН.“.

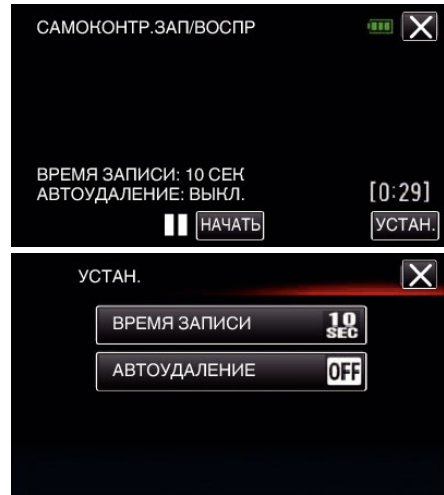

ВРЕМЯ ЗАПИСИ	От 10 до 40 секунд (можно установить с 5-секундным интервалом).
АВТОУДАЛЕНИЕ	Выкл: Записанное видео сохраняется.
	Вкл: Записанное видео удаляется.

- Нажмите X, чтобы вернуться к предыдущему экрану.
- Эта операция не является необходимой, если вы не собираетесь изменять отображенные текущие настройки.

6 Нажмите „НАЧАТЬ“.

- Перед запуском записи только в начале работы существует отсчет времени 5 секунд.



- Когда начинается запись, цвет цифр изменяется и отображается оставшееся количество секунд для записи.

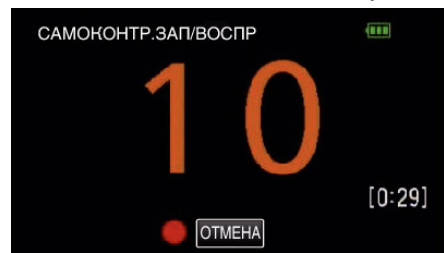

- После завершения записи воспроизведение начинается автоматически.

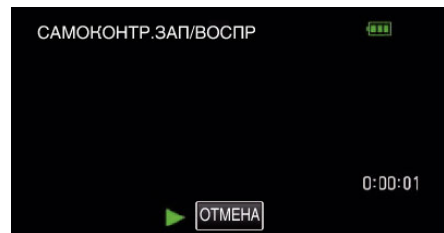

- Когда воспроизведение заканчивается, следующая запись начинается автоматически.
- Нажмите „ОТМЕНА“ для выхода „САМОКОНТР.ЗАП/ВОСПР“.

ПРИМЕЧАНИЕ :

- Кнопка START/STOP не может быть использована во время работы „САМОКОНТР.ЗАП/ВОСПР“.

Запись видео с датой и временем

Видео можно записывать вместе с датой и временем. Установите этот параметр, если вы хотите сохранить файл с отображением даты и времени.

(Дату и время невозможно удалить после записи.)

1 Откройте ЖК-монитор.

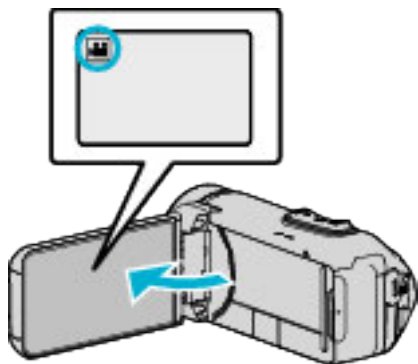

- Убедитесь, что режим записи установлен на .
- Если режим установлен на фото , нажмите на экране записи, чтобы отобразить экран переключения режимов. Нажмите , чтобы переключить режим на видео.

2 Нажмите „MENU“.

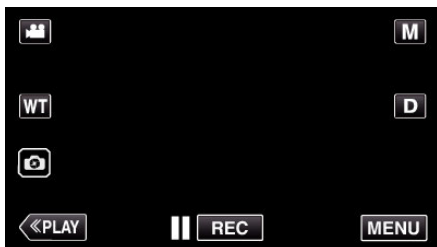

- Отображается заглавное меню.

3 Нажмите „НАСТРОЙКА ЗАПИСИ“.



4 Нажмите „ЗАПИСЬ ДАТЫ/ВРЕМЕНИ“.

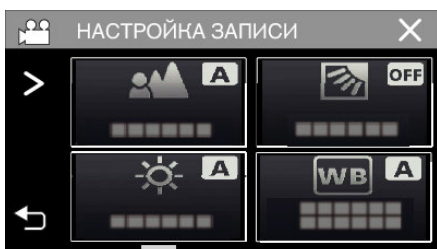

- Если значок не отображается на экране, нажмите „>“ для прокрутки экрана.
- Нажмите X, чтобы выйти из меню.
- Нажмите ↶, чтобы вернуться к предыдущему экрану.

5 Выберите тип часов с < или > и коснитесь „УСТАН.“.

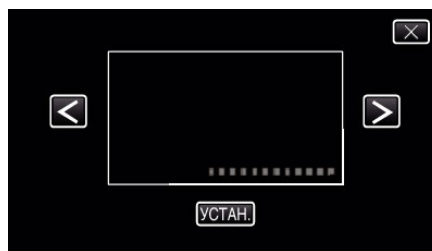

- Если выбран элемент „УСТАН.“, отображается предупреждение о записи даты/времени.
- Нажмите X, чтобы выйти из меню.

6 Нажмите на позицию отображения пальцем и проведите пальцем, чтобы настроить.

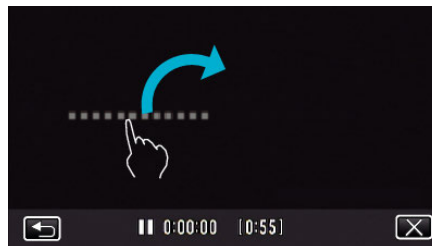

- Переместите изображение даты и времени прикосновением пальцем и перетаскиванием по экрану.

7 Чтобы начать запись, нажмите кнопку START/STOP.

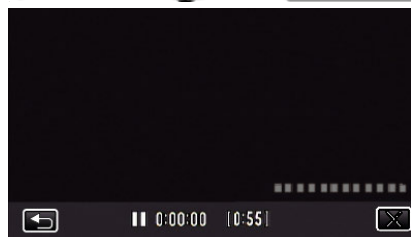
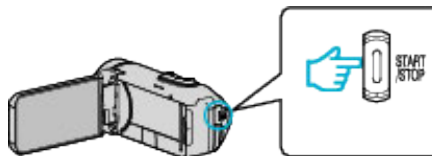

- Нажмите кнопку START/STOP еще раз, чтобы остановить запись.
- Нажмите ↶, чтобы вернуться к экрану выбора типа часов.
- Нажмите X для выхода „ЗАПИСЬ ДАТЫ/ВРЕМЕНИ“. (Для выполнения операций, отличных от записи, сначала нажмите X, чтобы отменить „ЗАПИСЬ ДАТЫ/ВРЕМЕНИ“).

ПРЕДУПРЕЖДЕНИЕ :

- Дату и время невозможно удалить после записи.

Запись видео со счетчиком времени





Вы можете снять видео с записываемым секундомером. Вы можете запускать, останавливать и сбрасывать секундомер аналогично любому секундомеру.

Это можно использовать для съемки спортивных видео.

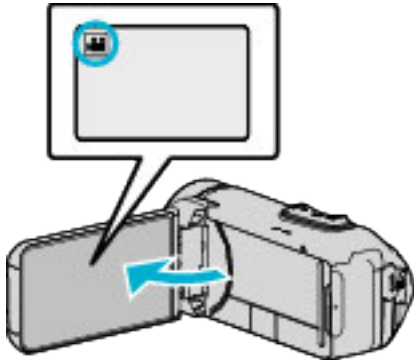
(Записанный счетчик времени не может быть удален позже.)

1 Откройте ЖК-монитор.



- Убедитесь, что режим записи установлен на .
- Если режим установлен на фото , нажмите  на экране записи, чтобы отобразить экран переключения режимов. Нажмите , чтобы переключить режим на видео.

2 Нажмите „MENU“.

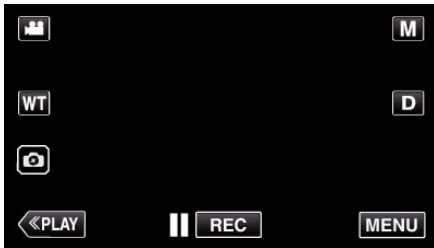

- Отображается заглавное меню.

3 Нажмите „НАСТРОЙКА ЗАПИСИ“.



4 Нажмите „ЗАПИСЬ СЧЕТ-ЧИКА ВРЕМЕНИ“.

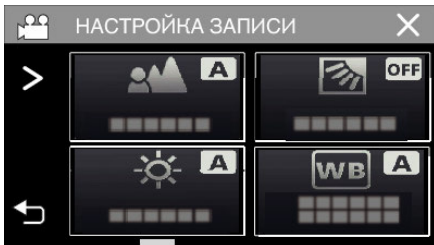

- Если значок не отображается на экране, нажмите „>“ для прокрутки экрана.
- Нажмите X, чтобы выйти из меню.
- Нажмите ↶, чтобы вернуться к предыдущему экрану.

5 Нажмите на позицию отображения пальцем и проведите пальцем, чтобы настроить.

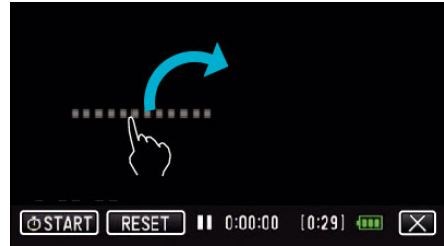

- Положение можно регулировать, когда запись останавливается.

6 Чтобы начать запись, нажмите кнопку START/STOP.

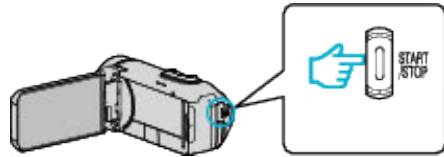

- Нажмите кнопку START/STOP еще раз, чтобы остановить запись.
- Нажмите X для выхода из „ЗАПИСЬ СЧЕТ-ЧИКА ВРЕМЕНИ“, когда запись останавливается. (Для выполнения отличных от записи операций нажмите X, чтобы сначала выйти из „ЗАПИСЬ СЧЕТ-ЧИКА ВРЕМЕНИ“.)

7 Нажмите „START“ на экране, чтобы запустить счетчик.



- Вы можете начать запись после запуска счетчика.
- Вы можете беспрепятственно остановить, сбросить или возобновить счетчик во время записи.

①		Запускает и останавливает счетчик.
②	RESET	Устанавливает показания счетчика на 0:00:00.

ПРИМЕЧАНИЕ :

- Если выполнить выход из „ЗАПИСЬ СЧЕТ-ЧИКА ВРЕМЕНИ“ во время работы счетчика, то счетчик продолжит отсчет с момента своего выключения в следующий раз во время работы „ЗАПИСЬ СЧЕТ-ЧИКА ВРЕМЕНИ“.
- Если прошло 24 часа с момента запуска счетчика или выполнялась установка часов, показания счетчика автоматически возвращаются к „0:00:00“ и счетчик останавливает работу.
- Записанный счетчик времени не может быть удален позже.

Проверка оставшегося времени записи

Отображение оставшегося заряда аккумулятора и оставшегося времени записи.

ПРИМЕЧАНИЕ :

- Оставшийся заряд батареи и оставшееся время записи являются приблизительными.
- Оставшееся время записи отображается только в режиме видео.
- Оставшееся время записи отображается для записи, выбранной в данный момент.

1 Откройте ЖК-монитор.

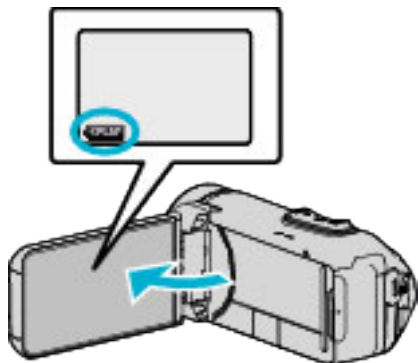

- Убедитесь, что видеокамера находится в режиме записи. Если камера находится в режиме просмотра, нажмите «REC», чтобы переключиться в режим записи.

2 Нажмите «MENU».

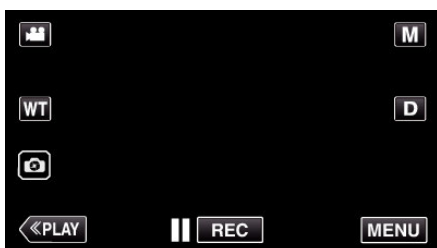

- Отображается заглавное меню.

3 Нажмите «i».



4 Отобразите оставшееся время записи.



- Оставшееся время записи отображается только в режиме видеосъемки.
- Оставшееся время записи отображается для записи, выбранной в данный момент.
- будет отображаться вместо оставшегося заряда батареи, когда адаптер переменного тока подключен.
- Чтобы выйти, нажмите X.

Приблизительное время видеозаписи

Качество изображения	Встроенная память
	8 ГБ
UXP	35 мин
XP	50 мин
EP	3 ч
50p	30 мин

Качество изображения	SDHC/SDXC-карта					
	4 ГБ	8 ГБ	16 ГБ	32 ГБ	64 ГБ	128 ГБ
UXP	20 мин	40 мин	1 ч 20 мин	2 ч 40 мин	5 ч 40 мин	11 ч 30 мин
XP	30 мин	1 ч	1 ч 50 мин	3 ч 50 мин	8 ч 10 мин	16 ч 20 мин
EP	1 ч 40 мин	3 ч 30 мин	7 ч	14 ч	28 ч 50 мин	57 ч 50 мин
50p	15 мин	35 мин	1 ч 10 мин	2 ч 30 мин	5 ч	10 ч 10 мин

- Время записи, указанное выше, будет изменяться в зависимости от условий съемки.
- „UXP“, „XP“, и „EP“ могут быть выбраны только в режиме 50i (когда „ВЫБОР СИСТЕМЫ“ установлен на „50i“).

Приблизительное количество фотографий (единица: количество снимков)

Размер изображения	Встроенная память	SDHC/SDXC-карта				
	8 ГБ	4 ГБ	8 ГБ	16 ГБ	32 ГБ	64GB
3680x2760(10M)(4:3)	1100	600	1300	2500	5100	9999
1920x1080(2M)(16:9)	5600	3100	6400	9999	9999	9999
1440x1080(1,5M)(4:3)	7400	4200	8400	9999	9999	9999
640x480(0,3M)(4:3)	9999	9999	9999	9999	9999	9999

- Фотографии, сделанные во время видеосъемки или воспроизведения видео, сохраняются с размером 1920 x 1080.

Приблизительное время работы встроенного аккумулятора

Фактическое время записи	Время непрерывной записи (Максимальное время записи)
2 ч 40 мин	4 ч 50 мин

- Вышеуказанные величины действительны, когда „РЕГ. ЯРКОСТИ ДИСПЛЕЯ“ установлено на „3“ (стандартная установка) и „ВЫБОР СИСТЕМЫ“ установлено на „50i“.
- Фактическое время записи является временем записи, когда такие операции, как запуск/остановка записи, включение/выключение устройства или масштабирование, выполняются многократно.
- Реальное время записи может быть различным, в зависимости от условий съемки.
- Когда время записи становится чрезвычайно коротким даже при полностью заряженной батарее, то батарею необходимо заменить. За дополнительной информацией по замене встроенной батареи (при условии оплаты) обратитесь в ближайший сервисный центр JVC.

Воспроизведение видео

Далее указаны типы воспроизведения, которые можно выполнять на этом устройстве.

Компонент	Описание
Нормальное воспроизведение	Воспроизводит записанные видео.
Метка воспроизведения (Метка воспроизведения/воспроизведение игры)	Вы можете использовать приложение для смартфона, чтобы найти отмеченные сцены и голевые сцены в счете игры. Вы также можете вырезать и воспроизвести только отмеченные сцены и голевые сцены. Для запуска нажмите [PLAY] на экране воспроизведения. „Использование приложений смартфонов“ (☞ стр. 117)
ВОСПР. КАТАЛОГА	Извлечение сцен из записанного видеоролика осуществляется автоматически, затем соединение для связного воспроизведения в соответствии с заданной продолжительностью. Запустите воспроизведение элементом „ВОСПР. КАТАЛОГА“ меню „НАСТ. ВОСПРОИЗВЕДЕНИЯ“.
ВОСПР. ДРУГОГО ФАЙЛА	Возможно воспроизведение видеороликов с поврежденной информацией управления. Запустите воспроизведение элементом „ВОСПР. ДРУГОГО ФАЙЛА“ меню „НАСТ. ВОСПРОИЗВЕДЕНИЯ“.

ПРЕДУПРЕЖДЕНИЕ :

- Сделайте резервную копию важных записанных данных. Рекомендуется скопировать Ваши важные записанные данные на BD или на другой носитель записи для хранения.
- Данный аппарат управляется микрокомпьютером. Электростатические разряды, внешние шумы и помехи (от телевизора, радио и т.п.) могут препятствовать нормальному функционированию. В таком случае закройте экран монитора, чтобы выключить питание, и отсоедините адаптер переменного тока, затем нажмите кнопку Сброс для сброса настроек данного устройства.

„Сброс настроек данного устройства“ (☞ стр. 7)

- Если на носителе много файлов, их отображение на экране воспроизведения может занять некоторое время. Подождите, пока индикатор ПИТАНИЕ/ДОСТУП мигает, что является признаком нормальной работы.
- Отказ от ответственности
 - Мы не несем ответственности за потерю записанного изображения, если запись или воспроизведение видеороликов/звука не выполняется из-за неисправности этого устройства, прилагаемых компонентов или SD-карты.
 - После удаления, записанное содержимое (данные), включая потерю данных из-за неисправности настоящего устройства, восстановить невозможно. Учтите это.
 - Компания JVC не несет ответственности за утрату данных.
 - С целью повышения качества, дефектный носитель с записью подлежит исследованию. Поэтому, его возврат не всегда возможен.

Нормальное воспроизведение

Воспроизводит записанные видео.

- 1 Откройте ЖК-монитор.

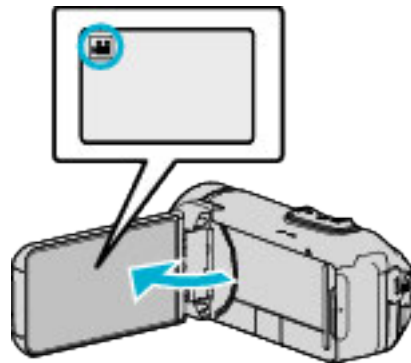

- Убедитесь, что режим записи установлен на **[RECORD]**.
- Если режим установлен на фото **[PHOTO]**, нажмите **[PHOTO]** на экране записи, чтобы отобразить экран переключения режимов. Нажмите **[RECORD]**, чтобы переключить режим на видео.

- 2 Нажмите **[PLAY]**, чтобы выбрать режим воспроизведения.

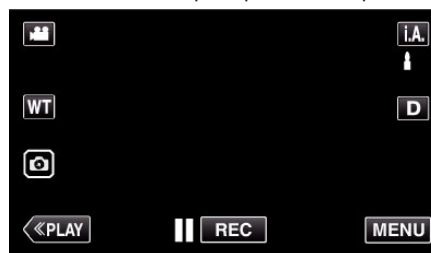

- 3 Выберите файл (изображение).



- Нажмите **[SD]**, чтобы выбрать носитель, который нужно воспроизвести, и изменить экран указателя (отображение эскизов).
- **[SD]** отображается на последнем воспроизведенном изображении.
- Линии подчеркивания разных цветов отображаются под экраном эскизов для разграничения дней записи.
- Изображения, записанные в режимах 50p и 50i, отображаются на экране указателя по отдельности.
- Чтобы отобразить изображения, записанные в режиме 50p, установите „ВЫБОР СИСТЕМЫ“ в меню записи видео в значении „50p“ перед тем как выбрать режим воспроизведения. В таких случаях, как во время обзорного воспроизведения или во время воспроизведения/редактирования списка воспроизведения установите „ВЫБОР СИСТЕМЫ“ аналогичным способом до начала работы.
- Чтобы отобразить изображения, записанные в режиме 50i, установите „ВЫБОР СИСТЕМЫ“ в меню записи видео в значении „50i“ перед тем как выбрать режим воспроизведения. В таких случаях, как во время обзорного воспроизведения или во время воспроизведения/редактирования списка воспроизведения установите „ВЫБОР СИСТЕМЫ“ аналогичным способом до начала работы.

- 4 Начнется воспроизведение.

- Нажмите **[PAUSE]**, чтобы приостановить.
- Нажмите **[STOP]**, чтобы вернуться к экрану указателя.

ПРЕДУПРЕЖДЕНИЕ :

- Хотя данный аппарат можно использовать с повернутым и закрытым ЖК-монитором, аппарат при этом быстрее нагревается. Не используйте данное устройство с повернутым и закрытым ЖК-монитором в течение длительного периода времени или в местах, подверженных воздействию прямых солнечных лучей или высокой температуры.

- Аппарат автоматически выключается, когда температура поднимается выше критической.

Кнопки выбора операций для воспроизведения видео

Во время отображения экрана указателя

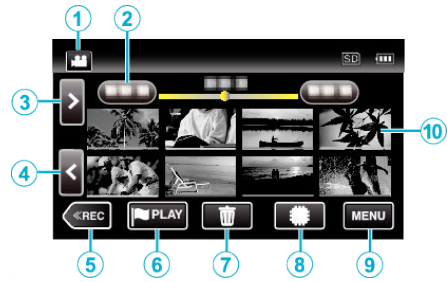

	Отображение	Описание
①		Переключается с режима видео (50i/50p) на режим фото и обратно.
②	(Отображение даты и времени)	Переход к предыдущей/следующей странице
③	>	Отображает следующий экран указателя (отображение эскизов) • Те же действия можно выполнять с помощью рычажка трансфокатора.
④	<	Отображает предыдущий экран указателя (отображение эскизов) • Те же действия можно выполнять с помощью рычажка трансфокатора.
⑤	«REC	Переключает на режим записи.
⑥	▶PLAY	Переход в режим воспроизведения метки. „МЕТКА ВОСПРОИЗВЕД.“ (стр. 61)
⑦		Отображает экран указателя (отображение эскизов) для осуществления удаления
⑧		Происходит переключение между ячейками памяти, на которые записаны изображения (встроенная память /SD карта SD)
⑨	MENU	Отображает экран меню
⑩	Эскиз (файл)	Касание: Запускает воспроизведение Перемещение вправо: Отображает файл, выполненный до даты записи Перемещение влево: Отображает файл, выполненный после даты записи Миниатюры, подчеркнутые одинаковым цветом, показывают файлы с той же датой записи.

Во время воспроизведения видео

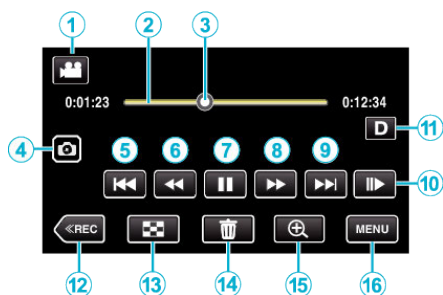

- Когда устройство не используется, операционные кнопки на сенсорном экране исчезают автоматически. Нажмите на экран, чтобы снова отобразить кнопки операций.

Отображение	Описание
①	Для переключения с режима видео на режим фото и обратно.
② (Полоса времени)	Нажмите на случайное положение – перемещается на нажатое положение Перетащите точку воспроизведения влево или вправо – начинает воспроизведение с нового положения Нажмите на случайное положение – перемещается на нажатое положение
③ (Указатель)	Отображает текущее примерное положение в сцене
④	Сохраняет одну сцену видео при воспроизведении в виде неподвижного изображения. • Отображается, когда воспроизведение приостановлено.
⑤	Возврат к началу сцены. Возврат к предыдущей сцене в случае нажатия в начале сцены. • Позволяет выполнить функции рычажка трансфокатора во время паузы записи.
⑥ 	Поиск в обратном направлении (скорость увеличивается при каждом нажатии) Медленное воспроизведение в обратном направлении / нажмите и удерживайте, чтобы начать медленное воспроизведение в обратном направлении
⑦ 	Начинается воспроизведение Пауза
⑧ 	Поиск в прямом направлении (скорость увеличивается при каждом нажатии) Медленное воспроизведение / нажмите и удерживайте, чтобы начать медленное воспроизведение
⑨	Переход к следующей сцене
⑩	Замедленное воспроизведение • Скорость можно установить с помощью „ЗАМЕДЛЕННАЯ СКОРОСТЬ“ (стр. 157) .

Отображение	Описание
⑪	Каждое нажатие кнопки переключает дисплей с полного (Df) на простой (D) или наоборот. • Простой дисплей: Некоторые дисплеи исчезают автоматически, если экран не используется. • Полный дисплей: все отображается. Кнопка отображения сменяется с D на Df. • Когда питание выключено, настройка дисплея возвращается в режим простого дисплея (D).
⑫	Переключает на режим записи.
⑬	Остановка (возврат к экрану указателя)
⑭	Удаляет текущий показываемый видеофайл.
⑮	Увеличивает отображенное видео. • Коснитесь положения изображения, которое хотите увеличить. • Коэффициент масштабирования изменяется при помощи кнопок (+) и (-).
⑯ MENU	Отображает экран меню

ПРИМЕЧАНИЕ :

- Нажмите или перетащите на рабочую область сенсорного экрана.
- Дата и время записи могут быть отображены на экране во время воспроизведения.

(стр. 157)

Регуляция громкости видео

Можно использовать рычажок трансформатора/громкости для регулировки громкости.

Увеличение громкости



Уменьшение громкости

Проверка даты записи и другой информации

Вы можете просматривать информацию о записи сохраненных видеофайлов.

1 Откройте ЖК-монитор.

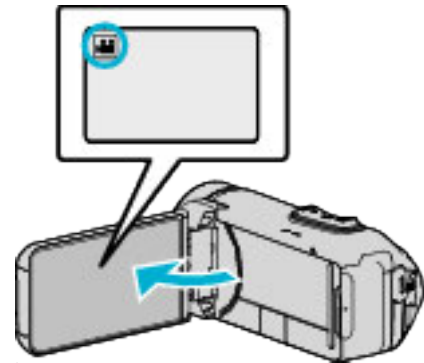

- Нажмите  или , чтобы выбрать режим видео или фото.

2 Нажмите «PLAY», чтобы выбрать режим воспроизведения.

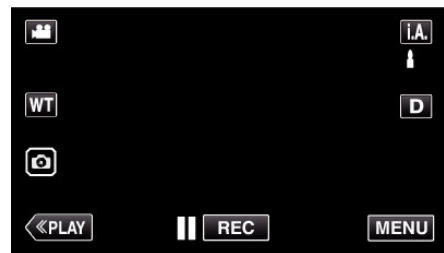

3 Нажмите на файл, чтобы начать воспроизведение.



4 Нажмите „MENU“.

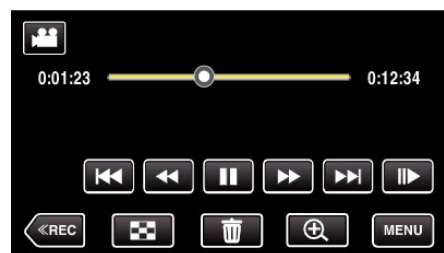

5 Нажмите .



- Нажмите X, чтобы выйти из меню.
Вы можете отобразить дату записи и длину выбранного файла.

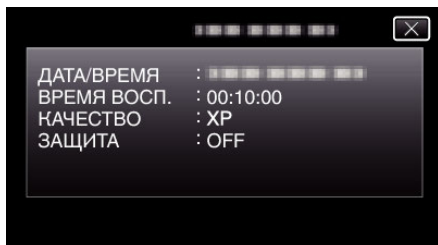



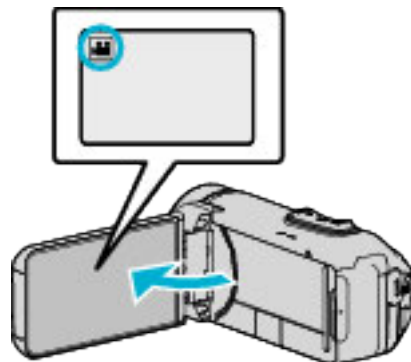

ВОСПР.СЧЕТЧ.ВРЕМЕНИ

Счетчик времени, который можно сбросить, может отображаться во время воспроизведения.
Это можно использовать для воспроизведения спортивных видео.

1 Откройте ЖК-монитор.



- Убедитесь, что режим записи установлен на .
- Если режим установлен на фото , нажмите  на экране записи, чтобы отобразить экран переключения режимов. Нажмите , чтобы переключить режим на видео.

2 Нажмите «PLAY», чтобы выбрать режим воспроизведения.

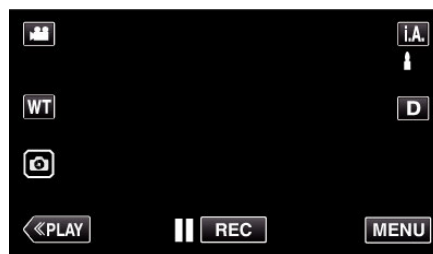

3 Нажмите „MENU“.

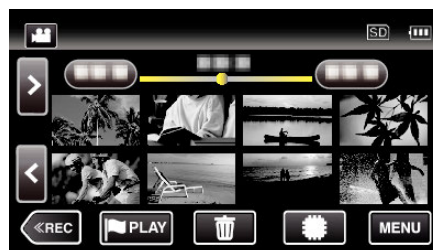

4 Нажмите „НАСТ.ВОСПРОИЗВЕДЕНИЯ“.



5 Нажмите „ВОСПР.СЧЕТЧ.ВРЕМЕНИ“.

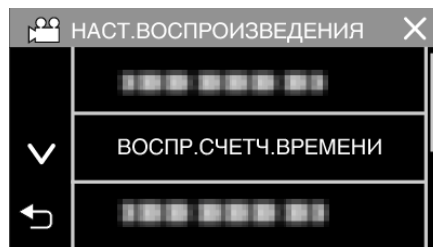

6 Установите „ВОСПР.СЧЕТЧ.ВРЕМЕНИ“ на ВКЛ.



7 Нажмите на файл, чтобы начать воспроизведение.



- Появляется счетчик в виде: часы:минуты:секунды.

8 Приостановите воспроизведение и сбросьте счетчик.

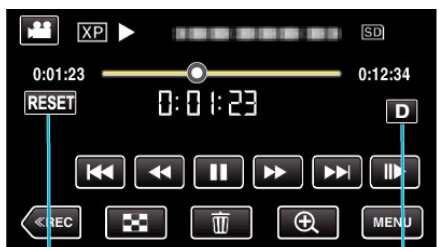

- Касание „RESET“ устанавливает показание счетчика на „0:00:00“.
- Во время приостановки воспроизведения отображается число с точностью до 1/10 секунды.
- Счетчик также можно сбросить во время обычного воспроизведения и замедленного воспроизведения.

ПРИМЕЧАНИЕ :

- Для сброса счетчика во время воспроизведения, переключитесь на полный экран посредством кнопки „Кнопка отображения D“ (стр. 24).
- Для сброса счетчика в точно определенном положении, рекомендуется приостановить воспроизведение и затем коснуться „RESET“.
- Когда устройство переключается на следующую сцену, счетчик автоматически сбрасывается.

МЕТКА ВОСПРОИЗВЕД.

- Вы можете использовать приложение для смартфона, чтобы найти отмеченные сцены и голевые сцены в счете игры. Вы также можете вырезать и воспроизвести только отмеченные сцены и голевые сцены.
- Перейдите в режим воспроизведения метки нажатием [PLAY] на экране воспроизведения видео.

1 Откройте ЖК-монитор.

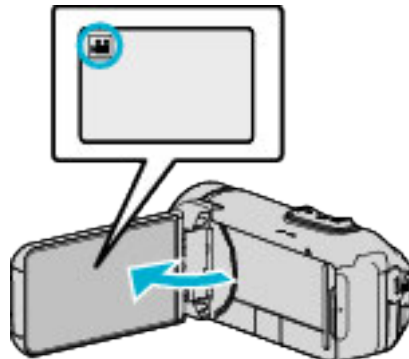

- Убедитесь, что режим записи установлен на .
- Если режим установлен на фото , нажмите на экране записи, чтобы отобразить экран переключения режимов. Нажмите , чтобы переключить режим на видео.

2 Нажмите «PLAY», чтобы выбрать режим воспроизведения.

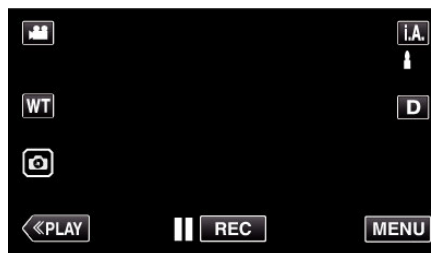

3 Нажмите [PLAY], чтобы перейти в режим воспроизведения метки.

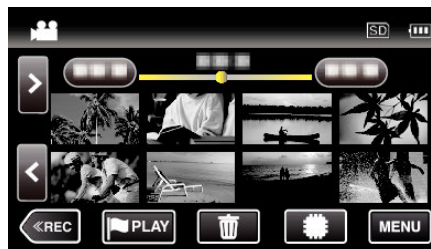

4 Нажмите „DIGEST“, чтобы выбрать DIGEST/режим воспроизведения метки.



- Если отображение эскизов выбирается непосредственным нажатием (без нажатия кнопки „DIGEST“), то начинается стандартное воспроизведение.
 - Нажмите „УСТАН.“, чтобы настроить время воспроизведения сцен и положение воспроизведения.
- „ВОСПРОИЗВЕДЕНИЕ ИГРЫ“ (стр. 63)
 „Настройка маркированной позиции воспроизведения“ (стр. 64)
- Список записанных игр отображается, если выбран параметр „GAME“.
- „ВОСПРОИЗВЕДЕНИЕ ИГРЫ“ (стр. 63)

- 5 Выберите дату записи видеоролика, который необходимо воспроизвести.

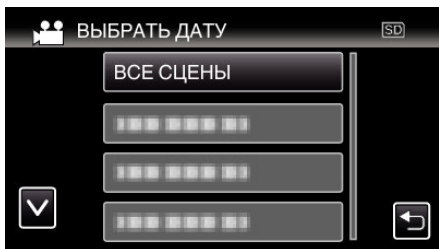

- Нажмите „ВСЕ СЦЕНЫ“, чтобы воспроизвести все сцены.

- 6 Выберите тип „МЕТКА“.

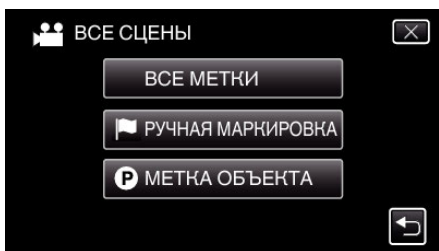

- 7 Начнется обзорное воспроизведение.



- 8 Обзорное воспроизведение завершается автоматически, или отображается следующий экран нажатием „MENU“.

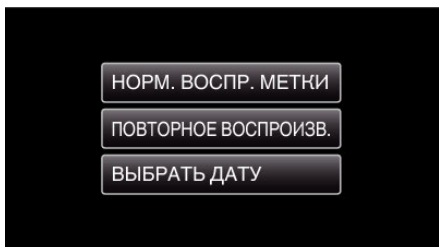

- НОРМ. ВОСПР. МЕТКИ: запуск воспроизведения метки в нормальном режиме.
- ПОВТОРНОЕ ВОСПРОИЗВ.: повторный запуск обзорного воспроизведения.
- ВЫБРАТЬ ДАТУ: вернитесь к шагу 5.

Индикация во время воспроизведения метки

Во время воспроизведения метки в нормальном режиме

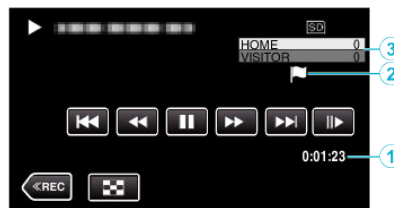

	Отображение	Описание
①	Прошедшее время.	Отображает время воспроизведения видеоролика.
②	„F“ отображается значок „P“ отображается значок	Указывает, что текущая сцена отмечена. Показывает, что выполняется запись счета.
③	Счет	Отображает счет игры (только если счет зарегистрирован.)

Во время DIGEST /воспроизведения метки

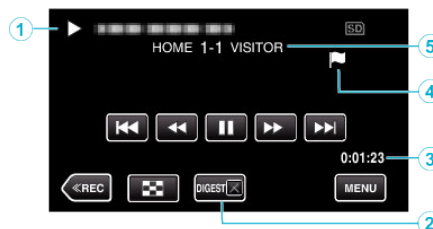

	Отображение	Описание
①	Отображение даты и времени	Отображает дату записи (когда выбрана дата).
②	DIGEST Кнопка отмены воспроизведения	Переход в режим нормального воспроизведения метки.
③	Прошедшее время.	Отображает время воспроизведения видеоролика.
④	„F“ отображается значок „P“ отображается значок	Указывает, что текущая сцена отмечена. Показывает, что выполняется запись счета.
⑤	Счет	Отображает счет игры (только если счет зарегистрирован.)

ВОСПРОИЗВЕДИЕ ИГРЫ

- Воспроизведение игры - это функция воспроизведения указанных сцен и/или отмеченной сцены, которая записана приложением смартфона Everio sync. 3.
- Для запуска нажмите **PLAY** на экране воспроизведения.
- Для получения подробностей относительно записи счета игры см. „Использование приложений смартфонов“ (стр. 117) .

1 Откройте ЖК-монитор.

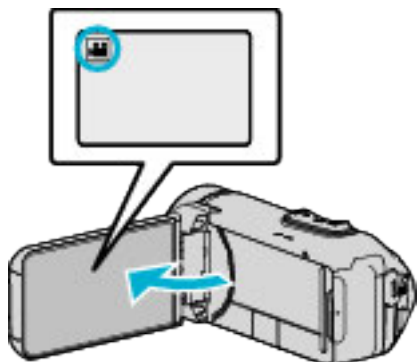

- Убедитесь, что режим записи установлен на **VIDEO**.
- Если режим установлен на фото **PHOTO**, нажмите **PHOTO** на экране записи, чтобы отобразить экран переключения режимов. Нажмите **VIDEO**, чтобы переключить режим на видео.

2 Нажмите **PLAY**, чтобы выбрать режим воспроизведения.

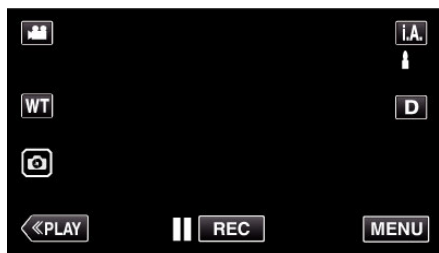

3 Нажмите **PLAY**, чтобы перейти в режим воспроизведения метки.



4 Нажмите „GAME“, чтобы выбрать режим воспроизведения игры.



5 Выберите записанную игру.



- Выберите список игры для воспроизведения всех сцен игры.
- Нажмите DIGEST, чтобы извлечь счет и отмеченные сцены игры и начать ОБЗОРНОЕ воспроизведение.

6 Воспроизведение отмеченных сцен осуществляется автоматически.

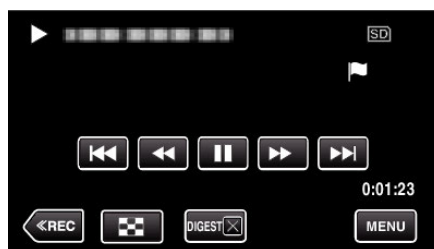

- Воспроизведение завершается после окончания воспроизведения всех сцен.
- Нажмите DIGEST X во время ОБЗОРНОГО воспроизведения, чтобы выйти из режима воспроизведения метки/ОБЗОРНОГО воспроизведения и перейти в режим нормального воспроизведения.

Индикация во время воспроизведения игры

■ Во время воспроизведения игры в нормальном режиме



	Отображение	Описание
①	Время записи	Отображает время записи видео.
②	„P“ отображается значок „P“ отображается значок	Указывает, что текущая сцена отмечена. Показывает, что выполняется запись счета.
③	Счет	Отображает счет игры (только если счет зарегистрирован.)

■ Во время DIGEST /воспроизведения игры



	Отображение	Описание
①	Отображение даты и времени	-
②	DIGEST Кнопка отмены воспроизведения	Переход в режим нормального воспроизведения метки.
③	Время записи	Отображает время записи видео.
④	„P“ отображается значок „P“ отображается значок	Указывает, что текущая сцена отмечена. Показывает, что выполняется запись счета.
⑤	Счет	Отображает счет игры (только если счет зарегистрирован.)

ПРИМЕЧАНИЕ :

- После отметки сцены установка метки невозможна в течении 5 секунд.

Настройка маркированной позиции воспроизведения

Укажите продолжительность до и после отмеченного положения для воспроизведения отмеченного видеоролика. Максимально время воспроизведения метки- 20 секунд.

1 Откройте ЖК-монитор.

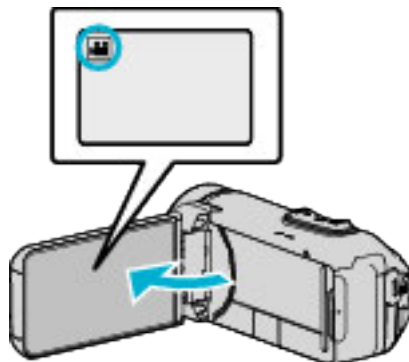

- Убедитесь, что режим записи установлен на .
- Если режим установлен на фото , нажмите на экране записи, чтобы отобразить экран переключения режимов. Нажмите , чтобы переключить режим на видео.

2 Нажмите «PLAY», чтобы выбрать режим воспроизведения.

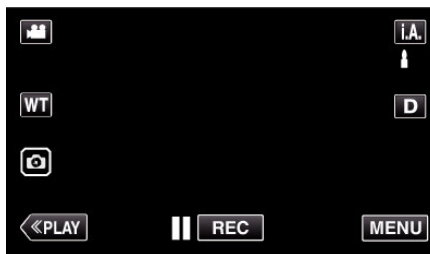

3 Нажмите «PLAY», чтобы перейти в режим воспроизведения метки.

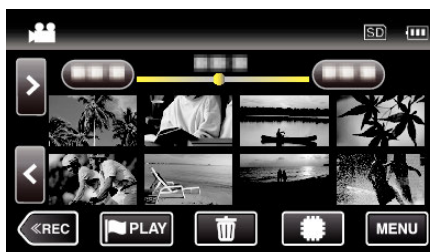

4 Нажмите „УСТАН.“.



5 выберите элементы для настройки.

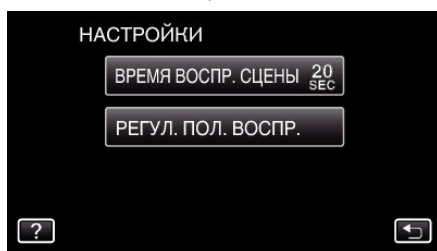

- Перейдите к шагу 6 в случае выбора „ВРЕМЯ ВОСПР. СЦЕНЫ“, и перейдите к шагу 7 в случае выбора „РЕГУЛ. ПОЛ. ВОСПР.“.

6 Выберите время воспроизведения сцены.



- Нажмите ↩, чтобы вернуться к предыдущему экрану.

7 Настройте положение воспроизведения.



- Сдвиньте положение воспроизведения назад и вперед, время воспроизведения, установленное на шаге 6, не изменяется.
- Выполните настройку при помощи < или >, затем нажмите „УСТАН.“.
- Нажмите ↩, чтобы вернуться к предыдущему экрану.
- Нажмите X, чтобы выйти из меню.

ВОСПР. КАТАЛОГА

Вы можете воспроизвести обзор записанных видеофайлов (Обзорное воспроизведение).

Эта функция удобна для быстрой проверки содержания видеофайлов.

1 Откройте ЖК-монитор.

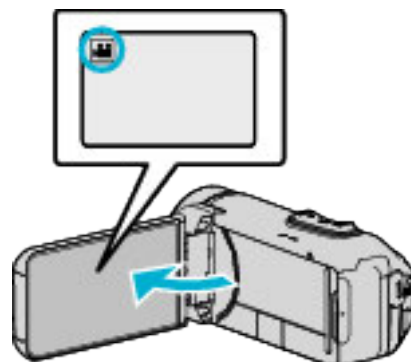

- Убедитесь, что режим записи установлен на .
- Если режим установлен на фото , нажмите на экране записи, чтобы отобразить экран переключения режимов. Нажмите , чтобы переключить режим на видео.

2 Нажмите «PLAY», чтобы выбрать режим воспроизведения.



3 Нажмите „MENU“.

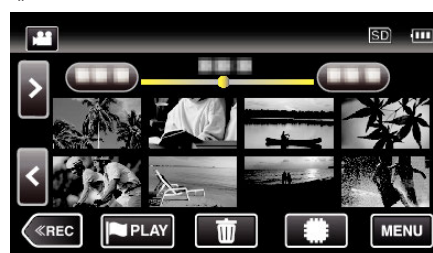

4 Нажмите „НАСТ.ВОСПРОИЗВЕДЕНИЯ“.



5 Нажмите „ВОСПР. КАТАЛОГА“.



6 Нажмите, чтобы выбрать дату для обзорного воспроизведения.

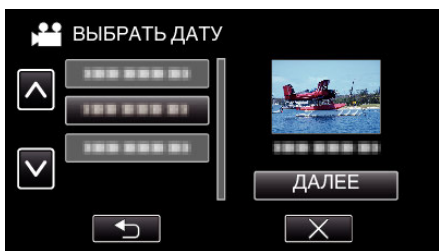

- Выбрав дату, нажмите „ДАЛЕЕ“.
- При нажатии „ВСЕ“ будет осуществлено обзорное воспроизведение для всех дат.
- Нажмите X, чтобы выйти из меню.
- Нажмите ↶, чтобы вернуться к предыдущему экрану.

7 Выберите время обзорного воспроизведения (Только в случае выбора „АВТО“ в пункте 7)

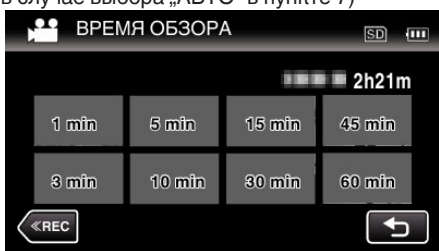

- Выберите время обзорного воспроизведения в минутах (min).
- Время, отображаемое при обзорном воспроизведении, различается в зависимости от времени записи.
- Если запуск „ВОСПР. КАТАЛОГА“ после выбора времени обзорного воспроизведения занимает некоторое время (больше 2 секунд), будет отображен статус выполнения.
- Время обзорного воспроизведения указано примерно.

8 Начнется обзорное воспроизведение.

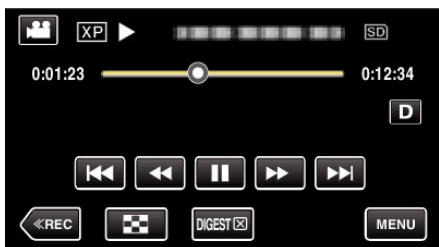

- Нажмите ||, чтобы приостановить.
- Нажмите ⏮, чтобы вернуться к экрану указателя.
- Нажмите „DIGEST X“, чтобы вернуться к обычному экрану воспроизведения.
- Функции во время воспроизведения видео
„Кнопки выбора операций для воспроизведения видео“ (☞ стр. 57)

9 Обзорное воспроизведение завершается автоматически, или отображается следующий экран нажатием „MENU“.

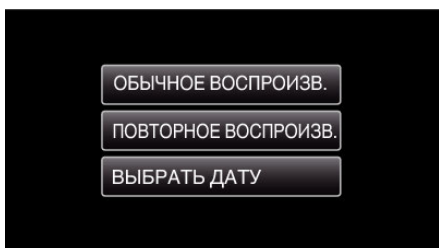





- К НОРМАЛЬНОМУ ВОСПРОИЗВЕДЕНИЮ: запуск воспроизведения в нормальном режиме.
- ПОВТОРНОЕ ВОСПРОИЗВ.: повторный запуск обзорного воспроизведения.
- ВЫБРАТЬ ДАТУ: вернитесь к шагу 6.

ВОСПР. ДРУГОГО ФАЙЛА

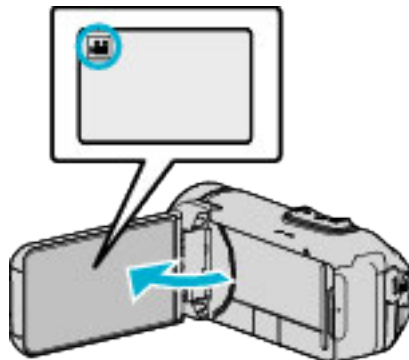
Информация управления видео может быть повреждена, если запись осуществляется неправильно, например, при выключении питания во время записи. Вы можете осуществлять следующие операции для воспроизведения видео с поврежденной информацией управления.

1 Откройте ЖК-монитор.



- Убедитесь, что режим записи установлен на .
- Если режим установлен на фото , нажмите  на экране записи, чтобы отобразить экран переключения режимов. Нажмите , чтобы переключить режим на видео.

2 Нажмите «PLAY», чтобы выбрать режим воспроизведения.

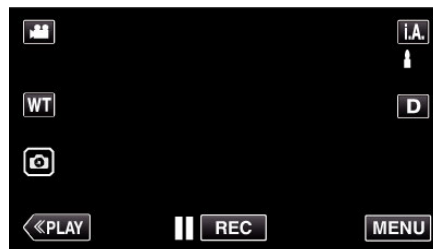

3 Нажмите „MENU“.

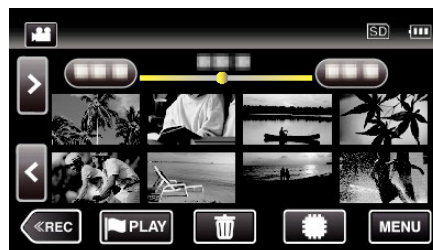

4 Нажмите „НАСТ.ВОСПРОИЗВЕДЕНИЯ“.



5 Нажмите „ВОСПР. ДРУГОГО ФАЙЛА“.



6 Нажмите на файл, чтобы начать воспроизведение.



„Кнопки выбора операций для воспроизведения видео“ (стр. 57)

- Нажмите „X“, чтобы вернуться к обычному экрану указателя.

ПРИМЕЧАНИЕ :

- В папке EXTMOV создается файл MTS в случае повреждения информации управления.
- В зависимости от состояния поврежденного файла, в воспроизведении может произойти сбой или оно может пройти нормально.

Воспроизведение фотографий

Вы можете выбрать и начать воспроизведение записанных фотографий с экрана указателя (отображаются эскизы).

1 Откройте ЖК-монитор.

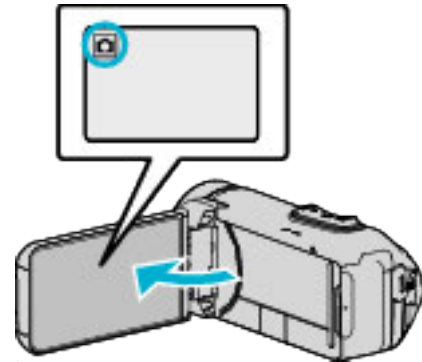

- Убедитесь, что режим записи установлен на .
- Если режим установлен на видео , нажмите на экране записи, чтобы отобразить экран переключения режимов. Нажмите , чтобы переключить режим на фото.

2 Нажмите «PLAY», чтобы выбрать режим воспроизведения.

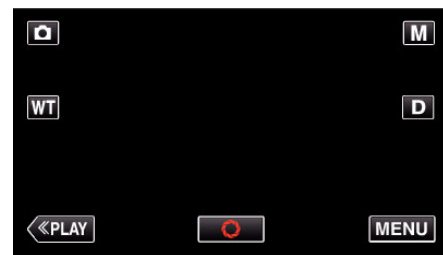

3 Нажмите на файл, чтобы начать воспроизведение.



- Нажмите , чтобы выбрать носитель, который нужно воспроизвести, и изменить экран указателя (отображение эскизов).
- Нажмите , чтобы вернуться к экрану указателя.
- отображается на последнем воспроизведенном изображении.
- Линии подчеркивания разных цветов отображаются под экраном эскизов для разграничения дней записи.

Кнопки выбора операций для воспроизведения фотографий

Во время отображения экрана указателя

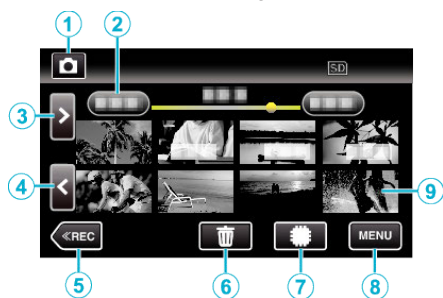

- Фотографии, снятые в режиме непрерывной съемки на высокой или средней скорости, будут сгруппированы вместе. Показывается только первый записанный файл (фотография), и группа отображается в зеленой рамке.

Отображение	Описание
①	Для переключения с режима видео на режим фото и обратно.
② (Отображение даты и времени)	Переход к предыдущей/следующей странице
③ >	Отображает следующий экран указателя (отображение эскизов) • Те же действия можно выполнять с помощью рычажка трансфокатора.
④ <	Отображает предыдущий экран указателя (отображение эскизов) • Те же действия можно выполнять с помощью рычажка трансфокатора.
⑤ «REC	Переключает на режим записи.
⑥	Отображает экран указателя (отображение эскизов) для осуществления удаления
⑦	Переключает между экраном указателя встроенной памяти и SD-карты
⑧ MENU	Отображает экран меню
⑨ Файл (фото)	Нажмите на эскиз, чтобы начать воспроизведение. Прокрутите вправо, чтобы переместиться вправо к предыдущему экрану указателя (отображение эскизов) Прокрутите влево, чтобы переместиться влево к следующему экрану указателя (отображение эскизов)

Во время воспроизведения фотографий

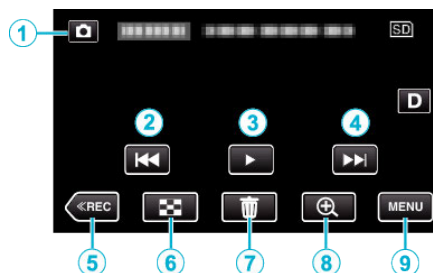

- Когда устройство не используется, операционные кнопки на сенсорном экране исчезают автоматически. Нажмите на экран, чтобы снова отобразить кнопки операций.

	Отображение	Описание
①	Режим видео/ фото	Для переключения с режима видео на режим фото и обратно.
②		Возврат к предыдущему фото • Те же действия можно выполнять с помощью рычажка трансфокатора.
③		Запускает/приостанавливает слайд-шоу
④		Переход к следующему фото • Те же действия можно выполнять с помощью рычажка трансфокатора.
⑤	«REC	Переключает на режим записи.
⑥		Возвращает к экрану указателя
⑦		Удаляет отображаемое фото.
⑧	Увеличение при воспроизведении	Увеличивает отображенное видео. • Коснитесь положения изображения, которое хотите увеличить. • Коэффициент масштабирования изменяется при помощи кнопок (+) и (-).
⑨	MENU	Отображает экран меню

ПРИМЕЧАНИЕ :

- Нажмите или перетащите на рабочую область сенсорного экрана.

ПРЕДУПРЕЖДЕНИЕ :

- Данный аппарат управляется микрокомпьютером. Электростатические разряды, внешние шумы и помехи (от телевизора, радио и т.п.) могут препятствовать нормальному функционированию. В таком случае закройте экран монитора, чтобы выключить питание, и отсоедините адаптер переменного тока, затем нажмите кнопку Сброс для сброса настроек данного устройства.

„Сброс настроек данного устройства“ (стр. 7)

Воспроизведение слайд-шоу

Фотографии могут воспроизводиться в режиме слайд-шоу. Нажмите ► во время воспроизведения фотографий, чтобы начать слайд-шоу.

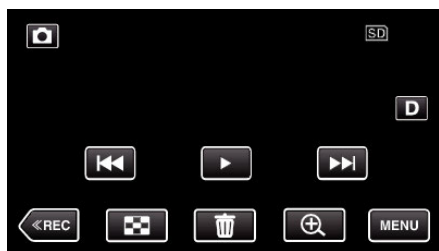

„Кнопки выбора операций для воспроизведения фотографий“ (стр. 68)

ПРИМЕЧАНИЕ :

- В слайд-шоу можно добавлять различные эффекты смены слайдов. „ЭФФЕКТЫ СЛАЙД-ШОУ“ (стр. 159)

Подключение к телевизору и просмотр

Вы можете подключить данный аппарат к телевизору для воспроизведения видео. Качество изображения телевизора различается в зависимости от его типа и соединительного кабеля. Выберите разъем, который наиболее подходит для вашего телевизора.

- Также обратитесь к руководству по эксплуатации телевизора.
- „Подключение с помощью мини-разъема HDMI“ (стр. 70)
- „Подключение с помощью разъема AV“ (стр. 71)
- Чтобы отобразить дату и время на экране телевизора, установите „ОТОБРАЗ. ДАТУ/ВРЕМЯ“ и „ВЫВОД МЕНЮ НА ТВ“ на „ВКЛ“.
- (стр. 157)
- „ВЫВОД МЕНЮ НА ТВ“ (стр. 164)

Неправильное отображение на экране телевизора

Неисправность	Действие
Изображение не отображается на экране телевизора должным образом.	<ul style="list-style-type: none"> • Отсоедините кабель и снова подсоедините его. • Выключите аппарат, а затем снова включите его. • Изображения могут не отображаться правильно, когда оставшийся заряд батареи низкий. Используйте адаптер переменного тока.
Изображение на экране телевизора отображается вертикально.	<ul style="list-style-type: none"> • Установите „ВИДЕО ВЫХОД“ в меню „НАСТРОЙКИ СОЕДИНЕНИЯ“ на „4:3“. „ВИДЕО ВЫХОД“ (стр. 164)
Изображение на экране телевизора отображается горизонтально.	<ul style="list-style-type: none"> • Отрегулируйте экран телевизора должным образом.
Цвета изображений выглядят странно.	<ul style="list-style-type: none"> • Отрегулируйте экран телевизора должным образом.
Функции HDMI-CEC работают неправильно, а телевизор не работает при подключении аппарата.	<ul style="list-style-type: none"> • В зависимости от технических характеристик телевизоры могут функционировать по-разному, даже если они являются HDMI-CEC-совместимыми. Поэтому не гарантируется работа функций HDMI-CEC аппарата совместно со всеми телевизорами. В этом случае установите „НАСТРОЙКИ HDMI“ на „ВЫКЛ“. „НАСТРОЙКИ HDMI“ (стр. 164)
Изменился язык дисплея.	<ul style="list-style-type: none"> • Это может произойти при подключении аппарата к телевизору с другими настройками языка при помощи кабеля HDMI.

ПРЕДУПРЕЖДЕНИЕ :

- Выключите это устройство и телевизор перед выполнением любого подключения.
- Перед установкой или извлечением карты памяти SD закройте ЖК-дисплей и убедитесь, что лампочка POWER/ACCESS погасла.

Подключение с помощью мини-разъема HDMI

Если вы используете телевизор с высоким разрешением, можно воспроизвести запись с высоким разрешением, подключив его к соединителю mini-HDMI.

„Дополнительные аксессуары“ (☞ стр. 21)

- Используйте высокоскоростной мини-кабель HDMI в качестве мини-кабеля HDMI, когда не используется прилагающийся кабель.
- Также обратитесь к руководству по эксплуатации телевизора.

1 Подключите камеру к телевизору.

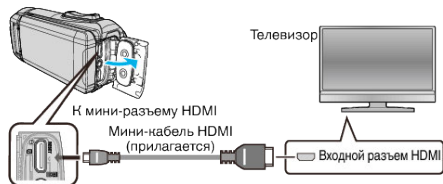

2 Подключите адаптерный кабель или адаптер переменного тока к устройству.

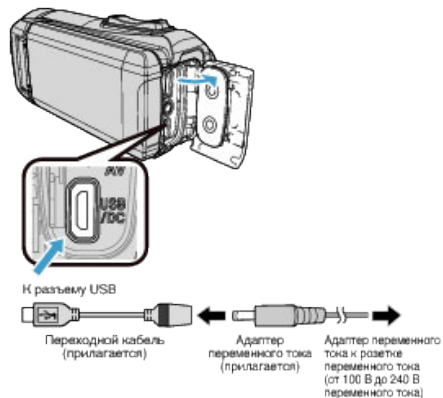

3 Откройте ЖК-монитор.

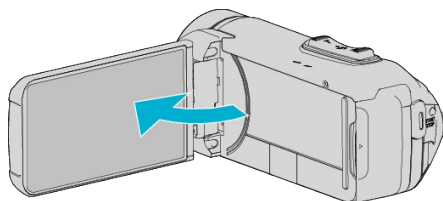

- Аппарат автоматически включится.

4 Нажмите внешнюю кнопку входного сигнала на телевизоре, чтобы переключиться на входной сигнал аппарата, поступающий через подключенный разъем.

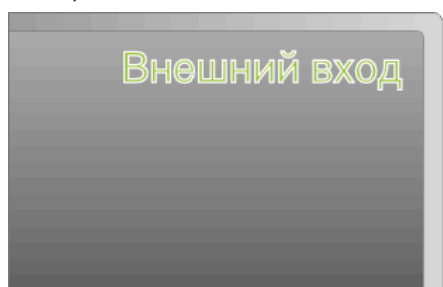

5 Начните воспроизведение одного из файлов.

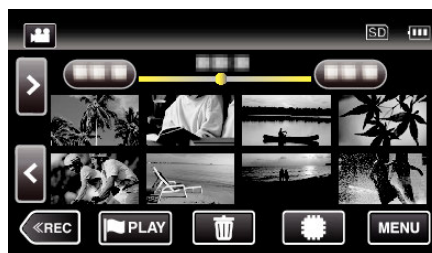

„Воспроизведение видео“ (☞ стр. 56)

„Воспроизведение фотографий“ (☞ стр. 67)

ПРИМЕЧАНИЕ :

- В соответствии с подключением измените настройки в „HDMI ВЫХОД“.
- „HDMI ВЫХОД“ (☞ стр. 164)
- При подключении к телевизору с помощью мини-кабеля HDMI изображение или звук могут выводиться на телевизор неправильно, в зависимости от подключенного телевизора. В таком случае выполните следующие операции.
 - 1) Отсоедините мини-кабель HDMI и снова подсоедините его.
 - 2) Выключите аппарат, а затем снова включите ее.
 - С вопросами о телевизоре или способе подключения обращайтесь к производителю телевизора.

Работа при подключении к телевизору через HDMI

Подключение аппарата к телевизору, поддерживающему HDMI-CEC, с помощью кабеля mini-HDMI позволяет осуществлять связанные операции.

- HDMI-CEC (управление потребительской электроникой) – это промышленный стандарт, делающий возможным взаимодействие между HDMI-CEC-совместимыми устройствами, подключенными с помощью кабелей HDMI.

ПРИМЕЧАНИЕ :

- Не все устройства с управлением по HDMI совместимы со стандартом HDMI-CEC. Функция управления по HDMI аппарата не работает при подключении к таким устройствам.
 - Не гарантируется, что аппарат будет работать со всеми устройствами, поддерживающими HDMI-CEC.
 - В зависимости от технических характеристик каждого устройства, поддерживающего HDMI-CEC, некоторые функции могут не работать на данном аппарате. (Для получения дополнительной информации обратитесь к руководству по эксплуатации телевизора.)
 - На некоторых подключенных устройствах могут выполняться непредсказуемые действия. В этом случае установите „НАСТРОЙКИ HDMI“ на „ВЫКЛ“.
- „НАСТРОЙКИ HDMI“ (☞ стр. 164)

Подготовка

- Соедините аппарат и телевизор с помощью кабеля mini-HDMI.
- „Подключение с помощью мини-разъема HDMI“ (☞ стр. 70)
- Включите телевизор и установите настройку, имеющую отношение к HDMI-CEC, на „ВКЛ“. (Для получения дополнительной информации обратитесь к руководству по эксплуатации телевизора.)
 - Установите „НАСТРОЙКИ HDMI“ в меню НАСТРОЙКИ СОЕДИНЕНИЯ на „ВКЛ“.
- „НАСТРОЙКИ HDMI“ (☞ стр. 164)

Операционный метод 1

- 1 Включите камеру.
- 2 Выберите режим воспроизведения.
- 3 Подключите кабель mini-HDMI.
 - При включении аппарата телевизор автоматически включается и переключается на режим входа HDMI.

Операционный метод 2

- 1 Выключите телевизор.
 - Данный аппарат отключается автоматически.

ПРИМЕЧАНИЕ :

- В зависимости от подключенного телевизора язык дисплея аппарата автоматически переключается на язык, который был выбран для телевизора при включении аппарата. (Это возможно только в случае, если аппарат поддерживает язык, выбранный для телевизора.) Для использования аппарата с языком, который отличается от языка дисплея телевизора, установите „НАСТРОЙКИ HDMI“ на „ВЫКЛ“.
- Язык дисплея телевизора не будет автоматически переключаться, даже если изменяется язык дисплея аппарата.
- Эти функции могут выполняться некорректно, если подключены такие устройства, как усилитель и селектор. Установите „НАСТРОЙКИ HDMI“ на „ВЫКЛ“.
- Если HDMI-CEC работает неудовлетворительно, выключите и снова включите аппарат.

Подключение с помощью разъема AV

Для просмотра видео на телевизоре подключите аудио/видео кабель (поставляется: E3A-0085-00) к разъему AV данного устройства.

- Также обратитесь к руководству по эксплуатации телевизора.

- 1 Подключите камеру к телевизору.

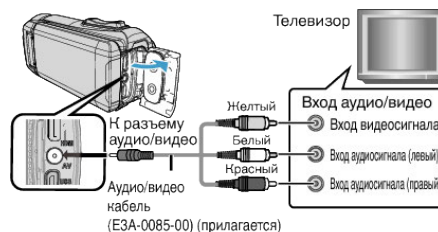

- 2 Подключите адаптерный кабель или адаптер переменного тока к устройству.

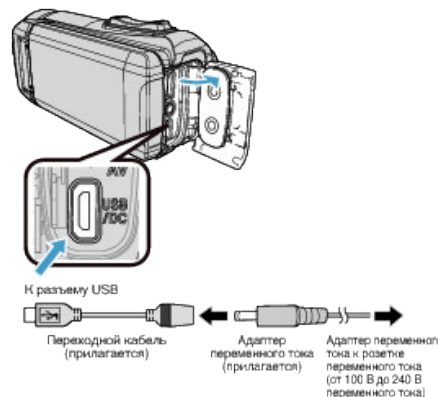

- 3 Откройте ЖК-монитор.

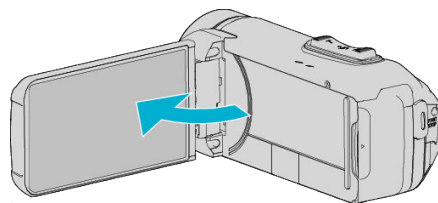

- Аппарат автоматически включится.

- 4 Нажмите внешнюю кнопку входного сигнала на телевизоре, чтобы переключиться на входной сигнал аппарата, поступающий через подключенный разъем.

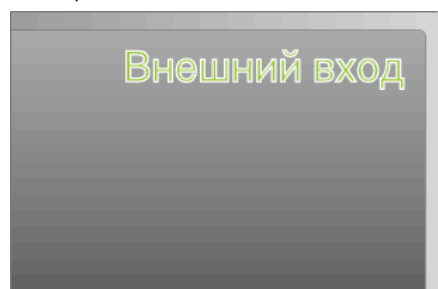

- 5 Начните воспроизведение одного из файлов.

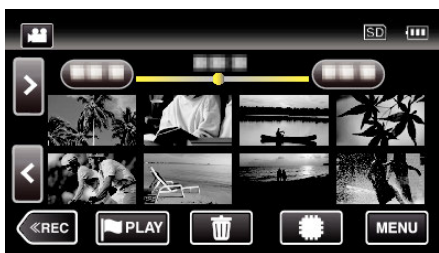

„Воспроизведение видео“ (☞ стр. 56)

„Воспроизведение фотографий“ (☞ стр. 67)

ПРИМЕЧАНИЕ :

- С вопросами о телевизоре или способе подключения обращайтесь к производителю телевизора.
- Аудио/видео кабель (поставляется: E3A-0085-00)
Спецификация кабеля (для видео/аудио) 4-контактного мини-разъема описана далее.

Для приобретения обратитесь к ближайшему торговому представителю JVC или в ближайший сервисный центр JVC.



- При использовании предоставленного кабеля аудио/видео сначала прикрепите ферритовый фильтр, который входит в комплект данного устройства.

„Установка ферритового фильтра“ (☞ стр. 10)

Удаление ненужных файлов

Удалите ненужные видеофайлы и фотографии, когда место на носителе записи заканчивается.

Это действие освобождает место для записи.

„Удаление текущего показываемого файла“ (☞ стр. 73)

„Удаление выбранных файлов“ (☞ стр. 73)

ПРИМЕЧАНИЕ :

- Удаленные файлы не могут быть восстановлены.
- Защищенные файлы не могут быть удалены. Снимите защиту перед удалением файла. „Защита файлов“ (☞ стр. 74)
- Обязательно сделайте резервные копии важных файлов на компьютере. „Резервное копирование файлов“ (☞ стр. 88)

Удаление текущего показываемого файла

Удаляет текущий показываемый файл.

ПРЕДУПРЕЖДЕНИЕ :

- Удаленные файлы не могут быть восстановлены.

1 Нажмите .

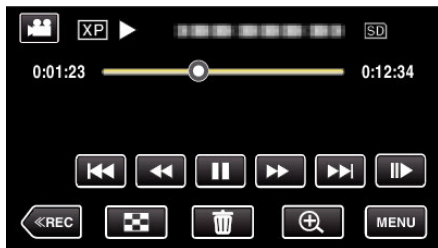

- Хотя на иллюстрации показан режим видео, те же операции применимы в режиме фото.

2 Нажмите „ДА“.

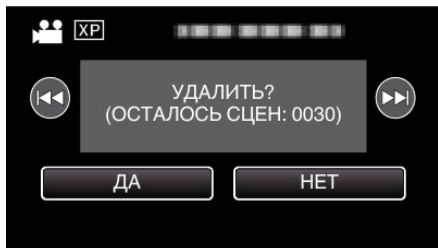

- Чтобы выбрать предыдущий или следующий файл, нажмите .
- Когда не останется файлов, экран вернется к экрану указателя.

Удаление выбранных файлов







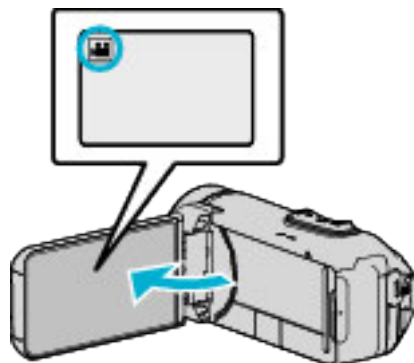

Удаляет выбранные файлы.

ПРЕДУПРЕЖДЕНИЕ :

- Удаленные файлы не могут быть восстановлены.

1 Откройте ЖК-монитор.



- Нажмите  или , чтобы выбрать режим видео или фото.
- Нажмите  или  на экране записи, чтобы отобразить экран переключения режимов. Нажмите , чтобы переключить режим на видео . Нажмите , чтобы переключить режим на фото .

2 Нажмите , чтобы выбрать режим воспроизведения.

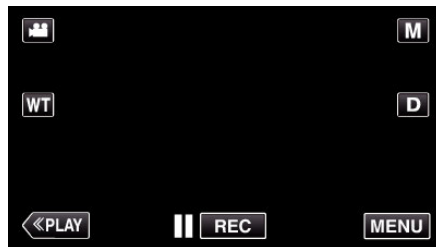



- Хотя на иллюстрации показан режим видео, те же операции применимы в режиме фото.

3 Нажмите .



4 Нажмите на файлы, которые необходимо удалить.



- На выбранных файлах появится . Чтобы снять  с файла, нажмите на него еще раз.
- Нажмите „ВЫБР. ВСЕ“, чтобы выбрать все файлы.
- Нажмите „СНЯТЬ ВСЕ“, чтобы отменить выбор.

5 Нажмите „УСТАН.“.



- Если нет выбранных файлов, кнопка „УСТАН.“ не может быть нажата.

6 Нажмите „ВЫПОЛНИТЬ“, чтобы подтвердить удаление.



- По завершении удаления нажмите „ОК“.
- Для отмены удаления нажмите „ВЫЙТИ“.

Защита файлов

Чтобы избежать случайного удаления важных видеофайлов/ фотографий, защитите их.
 „Наложение/снятие защиты с просматриваемого файла“ (☞ стр. 74)
 „Наложение/снятие защиты с выбранных файлов“ (☞ стр. 75)

ПРЕДУПРЕЖДЕНИЕ :

- При форматировании носителя записи даже защищенные файлы будут удалены.

Наложение/снятие защиты с просматриваемого файла

Накладывает или снимает защиту с просматриваемого файла.

1 Нажмите „MENU“.

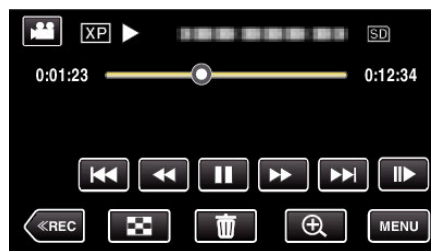

- Хотя на иллюстрации показан режим видео, те же операции применимы в режиме фото.

2 Нажмите „РЕДАКТИРОВАНИЕ“.



3 Нажмите „ЗАЩИТИТЬ/ОТМЕНИТЬ“.

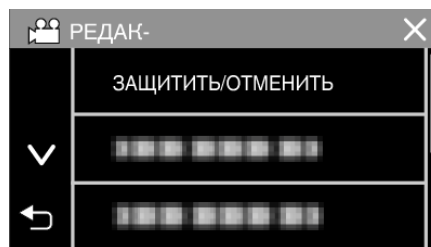

4 Нажмите „ДА“.

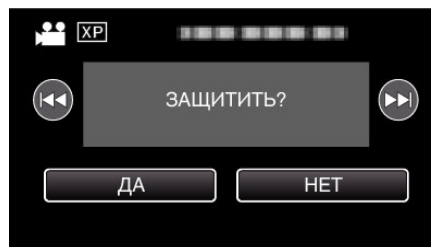

- Чтобы выбрать предыдущий или следующий файл, нажмите **◀▶**.
- По завершении установки нажмите „ОК“.

Наложение/снятие защиты с выбранных файлов

Накладывает или снимает защиту с выбранных файлов.

1 Откройте ЖК-монитор.

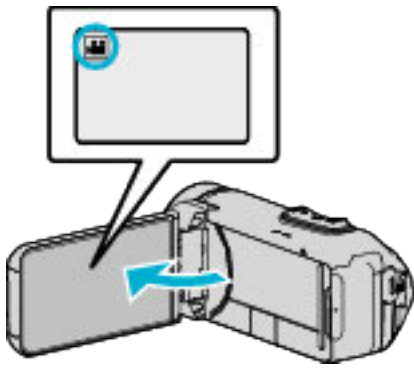

- Нажмите или , чтобы выбрать режим видео или фото.
- Нажмите или на экране записи, чтобы отобразить экран переключения режимов. Нажмите , чтобы переключить режим на видео . Нажмите , чтобы переключить режим на фото .

2 Нажмите «PLAY», чтобы выбрать режим воспроизведения.

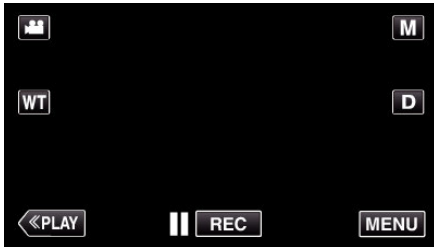

- Хотя на иллюстрации показан режим видео, те же операции применимы в режиме фото.

3 Нажмите „MENU“.



4 Нажмите „РЕДАКТИРОВАНИЕ“.



5 Нажмите „ЗАЩИТИТЬ/ОТМЕНИТЬ“.

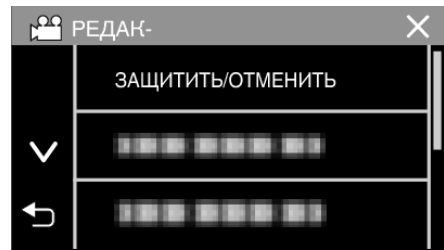

6 Нажмите на файлы для наложения или снятия защиты.



- На выбранных файлах появится ✓. Чтобы снять ✓ с файла, нажмите на него еще раз.
- На уже защищенных файлах отображается и ✓. Чтобы снять защиту с файла, нажмите на него, чтобы снять ✓.
- Нажмите „ВЫБР. ВСЕ“, чтобы выбрать все файлы.
- Нажмите „СНЯТЬ ВСЕ“, чтобы отменить выбор.

7 Нажмите „УСТАН.“, чтобы завершить установку.

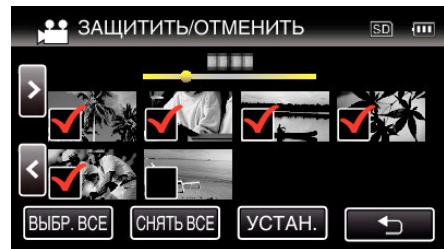





- На выбранных файлах появятся значки защиты . С файлов, выбор которых отменен, исчезнут значки защиты .

Создание фотографии из видео во время воспроизведения

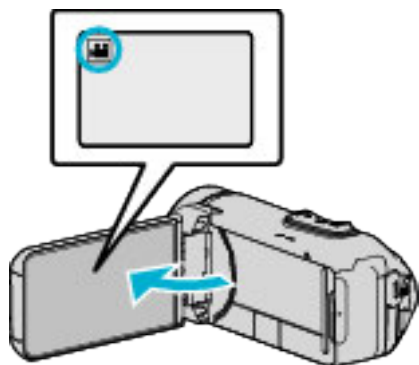
Вы можете делать фотографии из понравившихся вам сцен в записанных видео.

1 Откройте ЖК-монитор.



- Убедитесь, что режим записи установлен на .
- Если режим установлен на фото , нажмите  на экране записи, чтобы отобразить экран переключения режимов. Нажмите , чтобы переключить режим на видео.

2 Нажмите **PLAY**, чтобы выбрать режим воспроизведения.

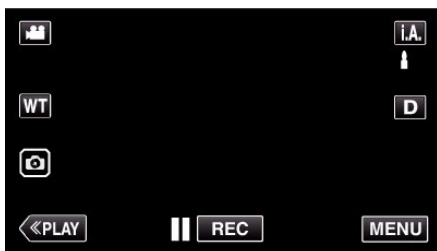

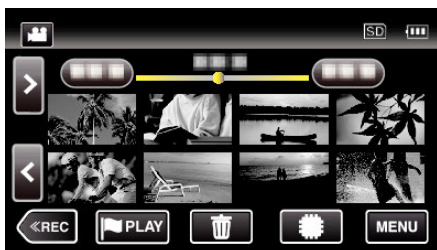

3 Нажмите желаемое видео.

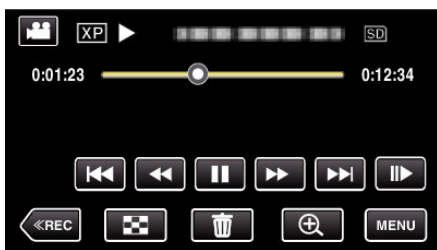

4 Во время воспроизведения нажмите паузу **||** на желаемой сцене.



- Когда видео приостановлено, вы можете более точно выбрать эпизод, нажав замедленное воспроизведение вперед  и замедленное воспроизведение назад .

5 Нажмите кнопку .



ПРИМЕЧАНИЕ :





- Фотографии сделаны в размере 1920 × 1080.
- Сделанные фотографии сохраняются на носителе, с которого воспроизводится видео.

Объединение видео, записанных с помощью „бесшовной“ съемки

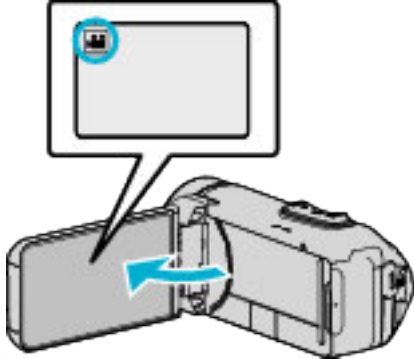
Видео, записанные на два разных носителя при активированном „НЕПРЕРЫВНАЯ СЪЕМКА“ в меню видеозаписи, могут быть объединены в одно видео.
„НЕПРЕРЫВНАЯ СЪЕМКА“ (стр. 151)

1 Откройте ЖК-монитор.



- Убедитесь, что режим записи установлен на .
- Если режим установлен на фото , нажмите  на экране записи, чтобы отобразить экран переключения режимов. Нажмите , чтобы переключить режим на видео.

2 Нажмите «PLAY», чтобы выбрать режим воспроизведения.

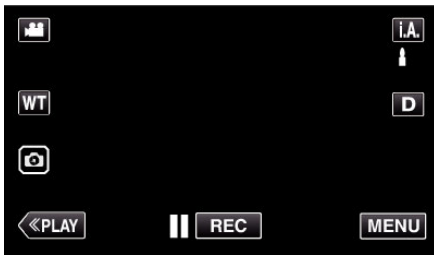

3 Нажмите „MENU“.



4 Нажмите „РЕДАКТИРОВАНИЕ“.



5 Нажмите „НАСТР. НЕПР. СЪЕМКИ“.

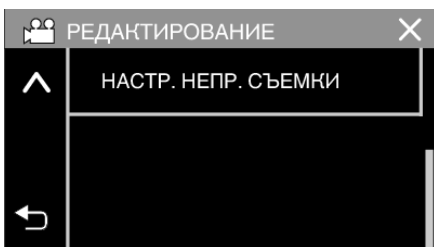

6 Нажмите „ОБЪЕДИНИТЬ СЦЕНЫ“.

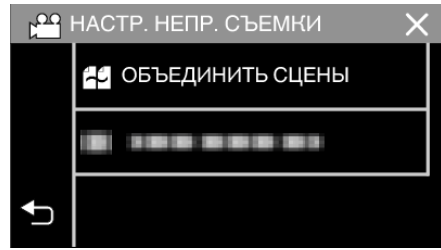

- Аппарат начинает поиск на обнаружение „бесшовных“ видео. Объединение не может быть осуществлено, если не найдено ни одного бесшовного видео.

7 Нажмите „ДА“.

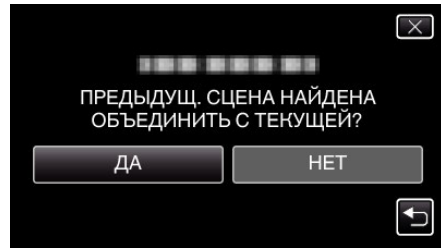

8 Нажмите на носитель, на который необходимо сохранить.

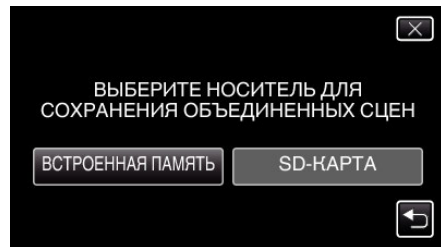

9 Нажмите „ДА“.

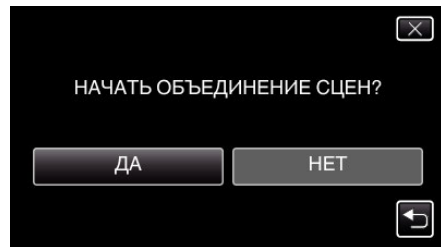

- Начнется объединение видео.
- После объединения видео нажмите „ОК“.

ПРИМЕЧАНИЕ :

- Бесшовные видео не могут быть объединены, если на внутренней памяти или SD-карте недостаточно места. Перед объединением проверьте оставшееся свободное место.

Повторная активация бесшовной видеозаписи

Чтобы снова начать бесшовную запись после того, как предыдущая сессия завершена, необходимо объединить бесшовные видео или удалить информацию об объединении бесшовных видео. Чтобы удалить информацию об объединении бесшовных видео, выберите „УДАЛ ИНФ ОБЪЕД СЦЕН“ в шаге 6.





Сохранение необходимой части видео (ВЫРЕЗАНИЕ)

Вы можете выбрать необходимую часть видео и сохранить ее в виде нового видеофайла.

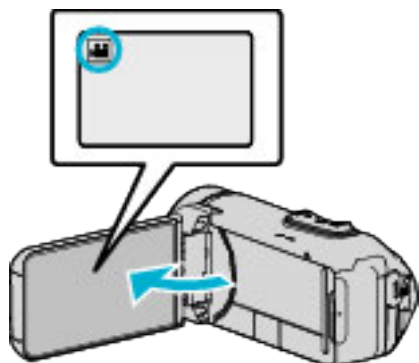
- Изначальное видео остается в том же месте.

1 Откройте ЖК-монитор.



- Убедитесь, что режим записи установлен на .
- Если режим установлен на фото , нажмите  на экране записи, чтобы отобразить экран переключения режимов. Нажмите , чтобы переключить режим на видео.

2 Нажмите «PLAY», чтобы выбрать режим воспроизведения.

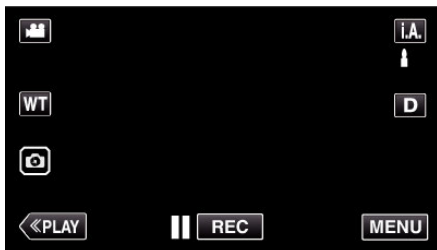

3 Нажмите «MENU».

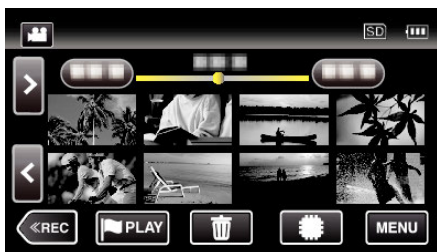

4 Нажмите «РЕДАКТИРОВАНИЕ».



5 Нажмите «ВЫРЕЗАТЬ».





6 Нажмите на видео, которое необходимо отредактировать.





7 Нажмите , чтобы приостановить воспроизведение в желаемой точке, затем нажмите «А».



- При нажатии «А» устанавливается начальная точка.
- После установки начальной точки нажмите , чтобы продолжить воспроизведение.

8 Нажмите , чтобы приостановить воспроизведение в желаемой конечной точке, затем нажмите «В».



- При нажатии «В» устанавливается конечная точка.
- Чтобы переустановить конечную или начальную точку, нажмите «А» или «В» на желаемой сцене (положении).
- Можно настроить положение нажатием  и  во время приостановки воспроизведения.

9 Нажмите «УСТАН.».



- При нажатии «УСТАН.» подтверждается область укорачивания.

10 Нажмите «ДА».

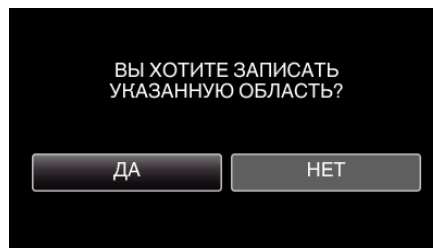

- По завершении копирования нажмите «ОК».
- По завершении копирования скопированный файл добавляется на экран указателя.

ПРИМЕЧАНИЕ :

- Точка разделения может слегка отличаться от выбранной сцены.

Копирование файлов с подключением к Blu-ray-рекордеру

Вы можете копировать видео в формате высокого разрешения путем подсоединения совместимого с AVCHD Blu-ray-рекордера к данному устройству с помощью кабеля USB. Для получения дополнительной информации о создании диска обратитесь к руководству по эксплуатации рекордера Blu-ray.

- Данная операция не может быть выполнена, если остаточный заряд батареи недостаточен. Сначала зарядите аккумулятор полностью.

1 Откройте крышку разъема.

2 Подключите к рекордеру Blu-ray.

- Подключение с помощью кабеля USB из комплекта поставки данного устройства.
- Перед выполнением любых соединений закройте ЖК-дисплей для выключения данного устройства.

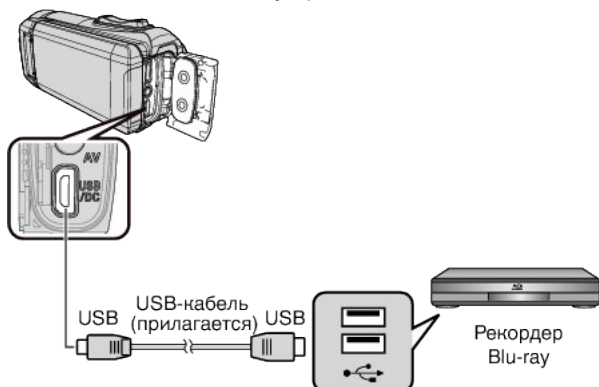

3 Откройте ЖК-монитор.

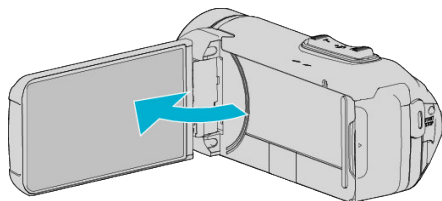

- Аппарат включится и появится экран „ВЫБОР УСТРОЙСТВА“.

4 Нажмите „ПОДКЛЮЧЕНИЕ К ИНОМУ“.

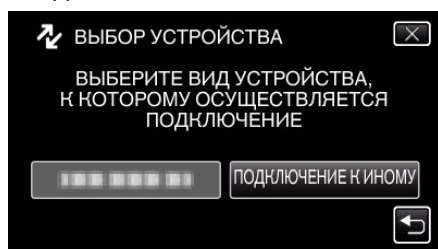

5 Нажмите желаемый носитель.

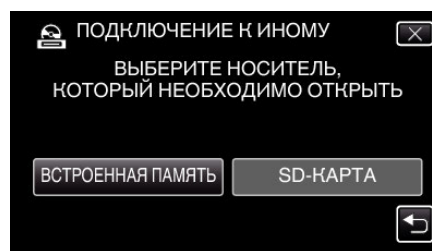

- После завершения работы камеры отображается следующий экран.



- Операции должны выполняться на рекордере Blu-ray после того, как экран переключится.

6 Выполните копирование на рекордер Blu-ray.

- Также обратитесь к руководству по эксплуатации рекордера Blu-ray.
- После завершения перезаписи закройте ЖКД данного устройства и проверьте, что лампа POWER/ACCESS выключена, перед отсоединением кабеля USB. Управление с данного аппарата будет невозможно до тех пор, пока не будет отключен USB-кабель.

Копирование файлов на SD-карту

Вы можете копировать видео и фотографии с встроенной памяти или с SD-карты.

Копирование фотографий на карты дает возможность принести их в фотомастерскую для печати.

- Данная операция не может быть выполнена, если остаточный заряд батареи недостаточен. Сначала зарядите аккумулятор полностью.

ПРЕДУПРЕЖДЕНИЕ :

- Убедитесь, что на носителе достаточно места.
- Видео на SD-карте не могут быть скопированы на встроенную память.

1 Откройте ЖК-монитор.

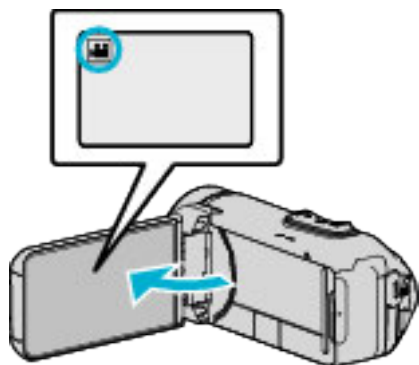

- Нажмите или , чтобы выбрать режим видео или фото.

2 Нажмите «PLAY», чтобы выбрать режим воспроизведения.

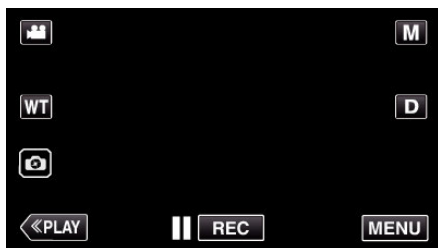

- С каждым нажатием режим переключается с записи на воспроизведение или наоборот.

3 Нажмите «MENU».



4 Нажмите «РЕДАКТИРОВАНИЕ».



5 Нажмите «КОПИРОВАНИЕ».

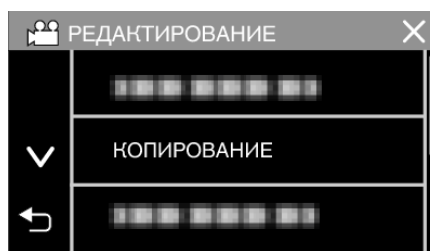

6 Нажмите на файлы, которые необходимо скопировать.



- На выбранных файлах появится ✓. Чтобы снять ✓ с файла, нажмите на него еще раз.
- Нажмите «ВЫБР. ВСЕ», чтобы выбрать все файлы.
- Нажмите «СНЯТЬ ВСЕ», чтобы отменить выбор.

7 Нажмите «УСТАН.».



- «УСТАН.» деактивируется, если не выбрано ни одного файла.

8 Нажмите «ДА».

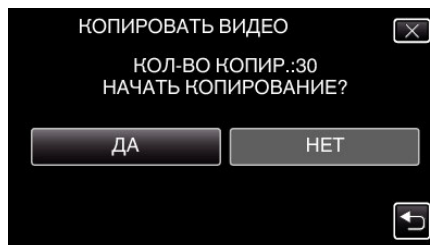

- Начинается копирование.
- По завершении копирования нажмите «ОК».

Копирование на компьютер с Windows

Вы можете копировать файлы на компьютер, используя прилагающееся программное обеспечение.

Также можно создавать диски с помощью дисковода DVD или Blu-ray вашего компьютера.

Если прилагающееся программное обеспечение не установлено, при подключении аппарата будет восприниматься как внешнее хранилище.

ПРИМЕЧАНИЕ :

- Для записи на диски необходимо наличие записывающего дисковода DVD или Blu-ray на компьютере.
- Чтобы создать DVD-диски с помощью прилагающегося программного обеспечения, необходимо установить дополнительное программное обеспечение (для создания DVD-Video).

Для получения более подробной информации см. домашнюю страницу Pixela.

<http://www.pixela.co.jp/oem/jvc/mediabrowser/e/>

- Резервное копирование файлов с помощью другого программного обеспечения не поддерживается.

Проблемы с использованием прилагающегося программного обеспечения Everio MediaBrowser 4

Проконсультируйтесь с центром обслуживания клиентов, указанным ниже.

- Центр поддержки пользователей Pixela

Тел.	США и Канада (Английский): +1-800-458-4029 (звонки бесплатные) Европа (Великобритания, Германия, Франция и Испания) (Английский): +800-1532-4865 (звонки бесплатные) Другие страны Европы (Английский): +44-1489-564-764 Азия (Филиппины) (Английский): +63-2-438-0090
Домашняя страница	http://www.pixela.co.jp/oem/jvc/mediabrowser/e/

- Дополнительную справочную информацию об использовании программного обеспечения можно найти в „Справка MediaBrowser“ в меню „Справка“ в Everio MediaBrowser 4.

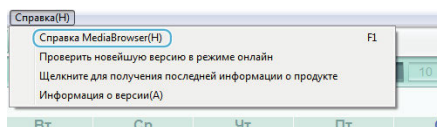

Подтверждение системных требований (рекомендации)

Windows 10

- 1 Нажмите правой кнопкой мыши на кнопку „Пуск“, затем выберите и нажмите „Система“.

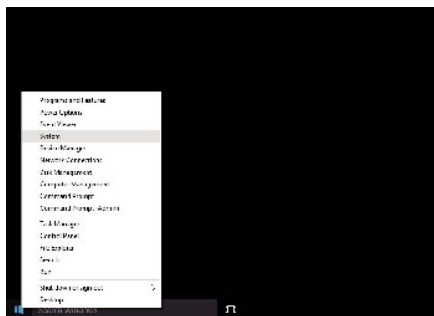

- 2 Сравните показатели с приведенной ниже таблицей.

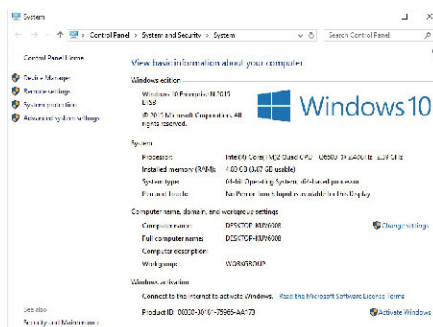

- Если „This PC“ значок отображен на рабочем столе, щелкните правой кнопкой мыши значок и выберите „Properties“ в меню для отображения информации на компьютере.

Windows 8/Windows 8.1

- 1 Отображение „Apps“.
(Для Windows 8) Щелкните на значок „Search“.
(Для Windows 8.1) Щелкните .

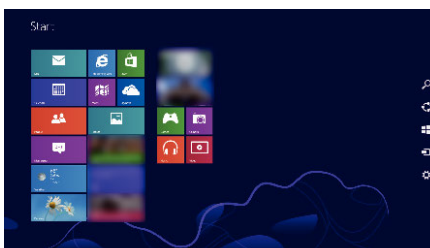

- 2 Щелкните правой кнопкой мыши на „Computer“ или „PC“ в меню „Windows System Tool“, чтобы выбрать флажок.

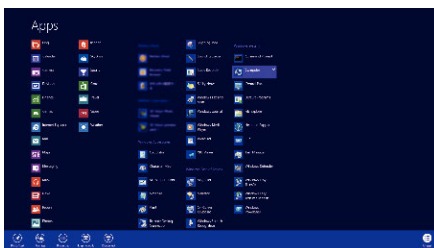

- 3 Нажмите кнопку „Properties“ на нижней панели для отображения.

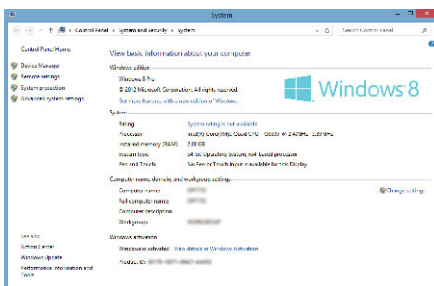

- Если „Computer“ значок отображен на рабочем столе, щелкните правой кнопкой мыши значок и выберите „Properties“ в меню для отображения информации на компьютере.

Windows 7

1 Нажмите кнопку запуска.

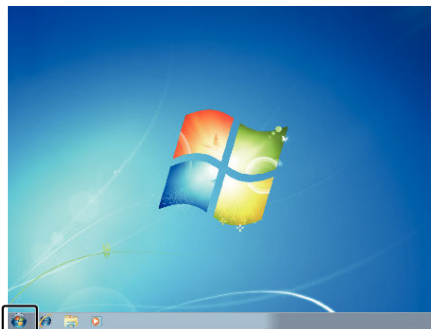

2 Щелкните правой кнопкой мыши Компьютер.

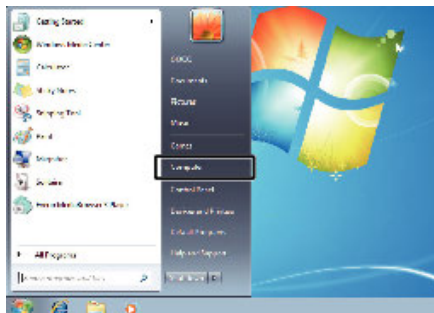

3 Щелкните „Свойства“.

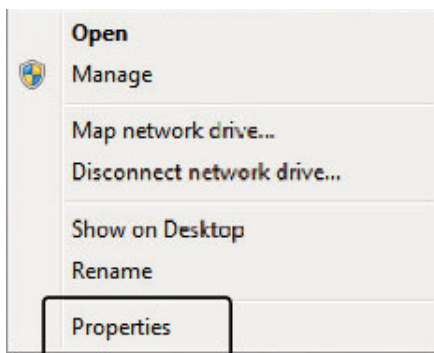

4 Сравните показатели с приведенной ниже таблицей.

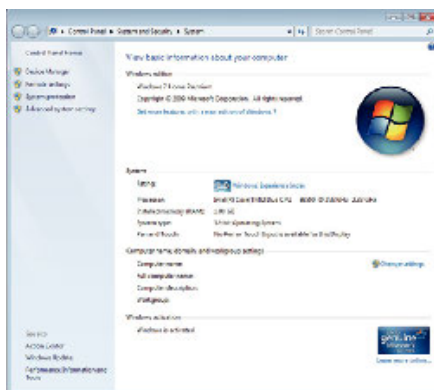

	Windows 10/Windows 8/Windows 8.1	Windows 7
Операционная система	Windows 10 64 бит Windows 10 Home или Windows 10 Pro (Только предварительно установленные версии, только в режиме рабочий стол) Windows 8 64 бит Windows 8 или Windows 8 Pro (Только предварительно установленные версии, только в режиме рабочий стол) Windows 8.1 64 бит Windows 8.1 или Windows 8.1 Pro (Только предварительно установленные версии, только в режиме рабочий стол)	Windows 7 32/64-разрядн. Home Premium (Только предварительно установленные версии) Service Pack 1
ЦП	Intel Core Duo CPU 1,66 ГГц или выше (Рекомендуется Intel Core 2 Duo, CPU 2,13 ГГц или выше)	Intel Core Duo CPU 1,66 ГГц или выше (Рекомендуется Intel Core 2 Duo, CPU 2,13 ГГц или выше)
ОЗУ	Как минимум 2ГБ	Как минимум 2ГБ
Редактирование видео	Рекомендуется Intel Core i7, CPU 2,53 ГГц или выше	Рекомендуется Intel Core i7, CPU 2,53 ГГц или выше

■ Другие требования

Дисплей: 1024x768 пикселей или выше (рекомендуется 1280x1024 пикселей или выше)

Графика: рекомендуется Intel G965 или выше

ПРИМЕЧАНИЕ :

- Если ваш компьютер не удовлетворяет вышеуказанным системным требованиям, безупречная работа прилагающегося программного обеспечения не может быть гарантирована.
- Для получения дополнительной информации обращайтесь к производителю вашего компьютера.

Установка прилагающегося программного обеспечения (встроенного)

Используя прилагающееся программное обеспечение, вы можете отображать изображения в календарном формате и осуществлять редактирование.

- Данная операция не может быть выполнена, если остаточный заряд батареи недостаточен. Сначала зарядите аккумулятор полностью.

Подготовка

Подключите аппарат к компьютеру с помощью USB-кабеля.

■ Windows 10

- 1 Откройте крышку разъема.
- 2 Подключите камеру к компьютеру с помощью прилагающегося USB-кабеля.
 - Перед подсоединением кабеля закройте ЖКД для выключения данного устройства.

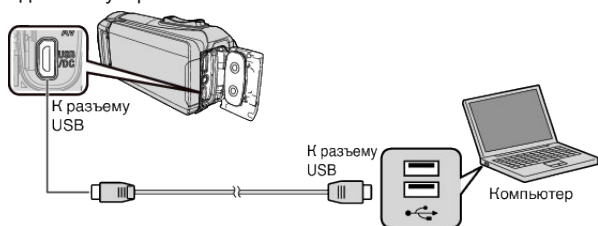

- 3 Откройте ЖК-монитор.

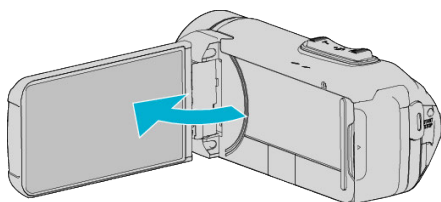

- Аппарат включится и появится меню „ВЫБОР УСТРОЙСТВА“.

- 4 Нажмите „ПОДКЛЮЧЕНИЕ К ПК“.

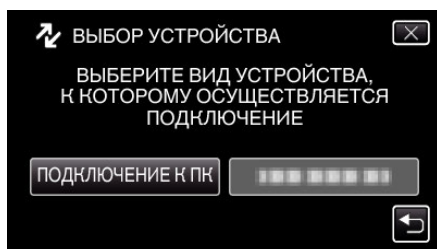

- 5 Нажмите „ВОСПРОИЗВЕДЕНИЕ НА ПК“.

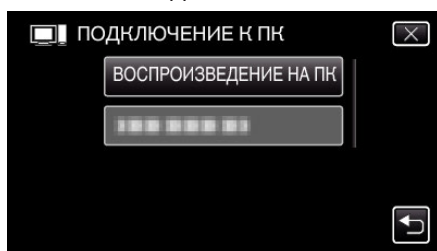

- Отсоедините кабель USB, чтобы вернуться к экрану съемки или воспроизведения.
 - На экране компьютера появится „Everio Software Setup“.
- Операции выполняются на компьютере после того, как экран переключится.

- 6 Выполните следующие операции на Вашем компьютере.

- 1 Откройте меню „Пуск“, затем нажмите „All apps“.

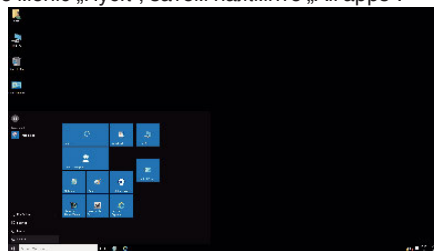

- 2 Щелкните „This PC“ в меню „Windows System“.

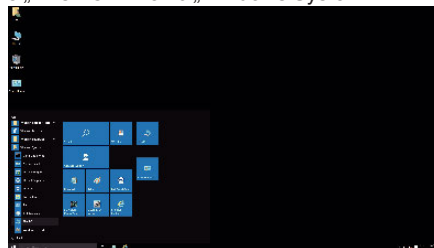

- Если значок „This PC“ отображен на рабочем столе, дважды щелкните значок, чтобы открыть „This PC“.

- 3 Дважды щелкните значок „JVCCAM_APP“ в „Devices and drives“.

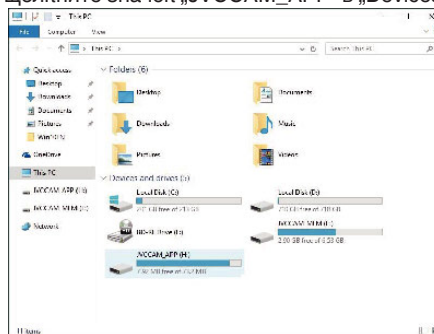

- 4 Дважды щелкните по значку „install (или Install.exe)“.

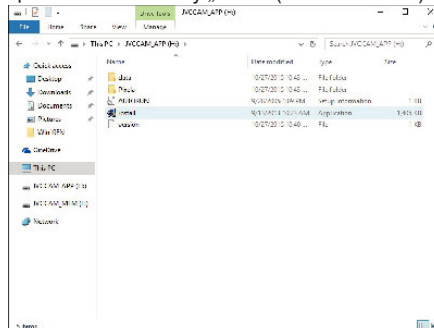

- 5 Щелкните „Yes“ на экране Контроля Учетных Записей.

- Вскоре появляется „Software Setup“.

- 7 Щелкните „Everio MediaBrowser 4“.

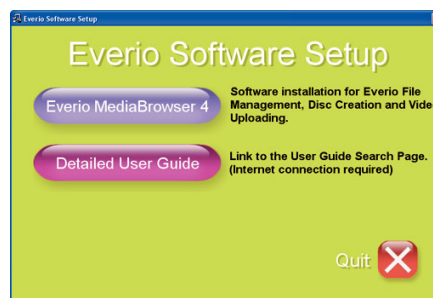

- Следуйте инструкциям на экране для завершения установки.

8 Щелкните „ОТОВО“.

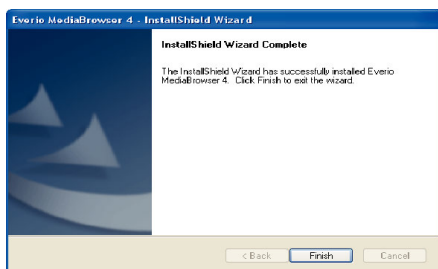

9 Щелкните „ВЫЙТИ“.



- Установка завершена, и на рабочем столе созданы две иконки.

10 Удаление устройства с ПК.

„Отключение данного аппарата от компьютера“ (стр. 89)

ПРИМЕЧАНИЕ :

- Если „Everio Software Setup“ не отображается, дважды щелкните „JVCCAM_APP“ в „Мой компьютер“ или „Компьютер“, затем дважды щелкните „install (или Install.exe)“.
- Если появится диалоговое окно автозапуска, выберите „Откройте папку с необходимыми файлами“ и щелкните „ОК“. Затем выберите „install (или Install.exe)“ в папке.

Windows 8/Windows 8.1

1 Откройте крышку разъема.

2 Подключите камеру к компьютеру с помощью прилагающегося USB-кабеля.

- Перед подсоединением кабеля закройте ЖКД для выключения данного устройства.

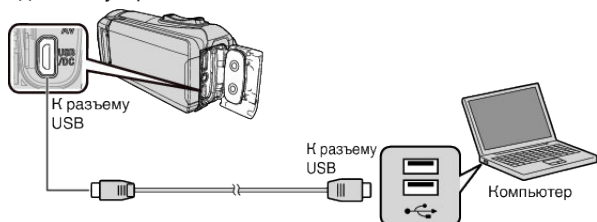

3 Откройте ЖК-монитор.

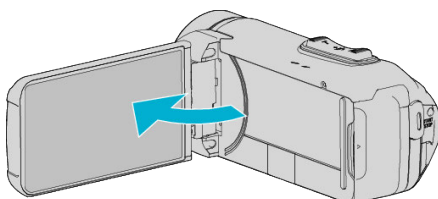

- Аппарат включится и появится меню „ВЫБОР УСТРОЙСТВА“.

4 Нажмите „ПОДКЛЮЧЕНИЕ К ПК“.

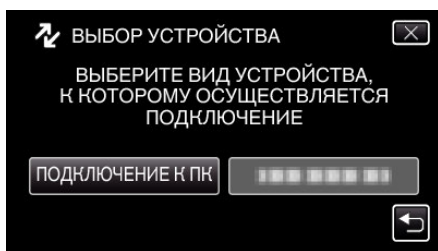

5 Нажмите „ВОСПРОИЗВЕДЕНИЕ НА ПК“.

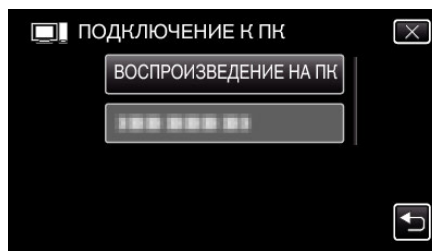

- Отсоедините кабель USB, чтобы вернуться к экрану съемки или воспроизведения.
- На экране компьютера появится „Everio Software Setup“. Операции выполняются на компьютере после того, как экран переключится.

6 Выполните следующие операции на Вашем компьютере.

- 1 Отображение „Apps“.
(Для Windows 8) Щелкните на значок „Search“.
(Для Windows 8.1) Щелкните Ⓛ.

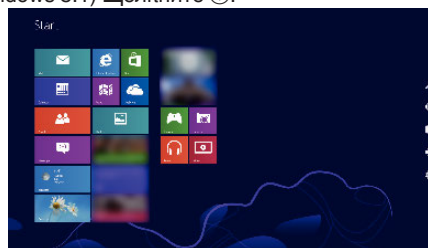

- 2 Щелкните „Computer“ или „PC“ в меню „Windows System Tool“.

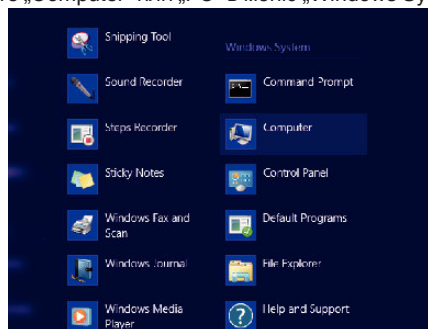

- Если значок „Computer“ отображен на рабочем столе, дважды щелкните значок, чтобы открыть „Computer“.

- 3 Дважды щелкните значок „JVCCAM_APP“ в „Devices with Removable Storage“.

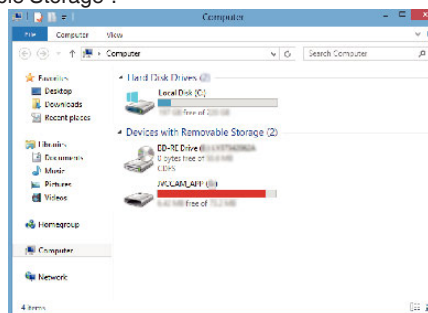

- 4 Дважды щелкните по значку „install (или Install.exe)“.

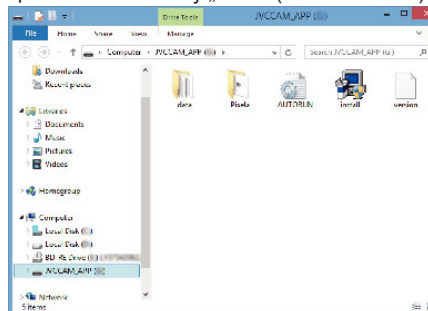

- 5 Щелкните „Yes“ на экране Контроля Учетных Записей.
- Вскоре появляется „Software Setup“.

7 Щелкните „Everio MediaBrowser 4“.

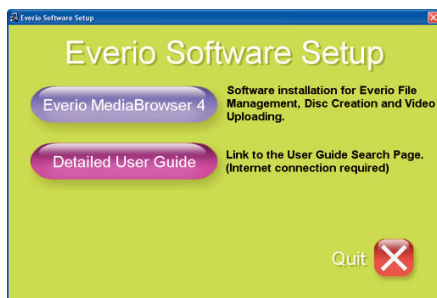

- Следуйте инструкциям на экране для завершения установки.

8 Щелкните „отово“.

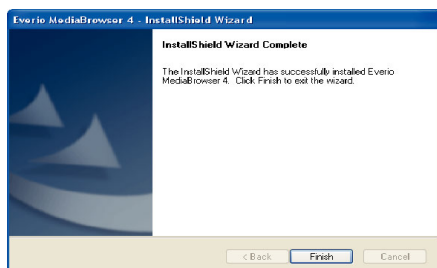

9 Щелкните „Выйти“.



- Установка завершена, и на рабочем столе созданы две иконки.

10 Удаление устройства с ПК.

„Отключение данного аппарата от компьютера“ (стр. 89)

ПРИМЕЧАНИЕ :

- Если „Everio Software Setup“ не отображается, дважды щелкните „JVCCAM_APP“ в „Мой компьютер“ или „Компьютер“, затем дважды щелкните „install (или Install.exe)“.
- Если появится диалоговое окно автозапуска, выберите „Откройте папку с необходимыми файлами“ и щелкните „ОК“. Затем выберите „install (или Install.exe)“ в папке.

■ Windows 7

1 Откройте крышку разъема.

2 Подключите камеру к компьютеру с помощью прилагающегося USB-кабеля.

- Перед подсоединением кабеля закройте ЖКД для выключения данного устройства.

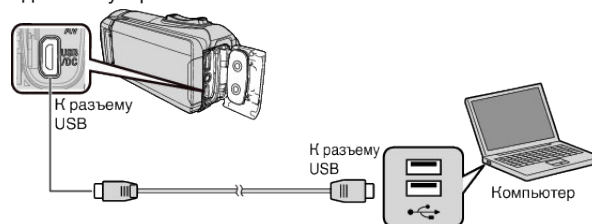

3 Откройте ЖК-монитор.

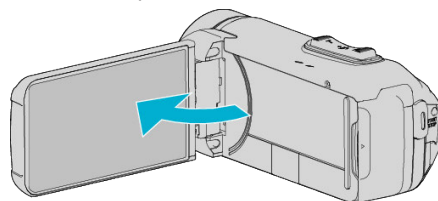

- Аппарат включится и появится меню „ВЫБОР УСТРОЙСТВА“.

4 Нажмите „ПОДКЛЮЧЕНИЕ К ПК“.

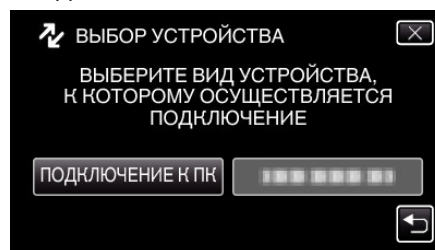

5 Нажмите „ВОСПРОИЗВЕДЕНИЕ НА ПК“.

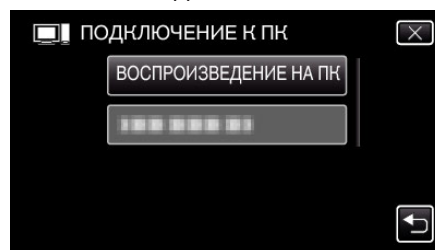

- На экране компьютера появится „Everio Software Setup“. Операции выполняются на компьютере после того, как экран переключится.

6 Выполните следующие операции на Вашем компьютере.

- 1 Щелкните „Откройте папку с необходимыми файлами“ в диалоговом окне автозапуска, а затем дважды щелкните „install.exe“.
- 2 Щелкните „Yes“ на экране Контроля Учетных Записей.

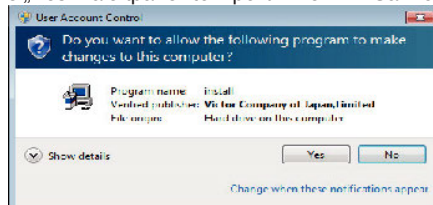

- Вскоре появляется „Software Setup“.
- Если оно не появляется, дважды щелкните „JVCCAM_APP“ в „Компьютер“ (или „Мой компьютер“), а затем дважды щелкните „install.exe“.

7 Щелкните „Everio MediaBrowser 4“.

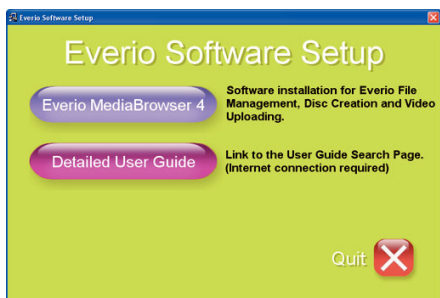

- Следуйте инструкциям на экране для завершения установки.

8 Щелкните „отово“.

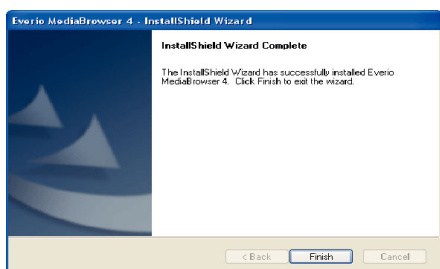

9 Щелкните „ВЫЙТИ“.



- Установка завершена, и на рабочем столе созданы две иконки.

10 Удаление устройства с ПК.

„Отключение данного аппарата от компьютера“ (стр. 89)

ПРИМЕЧАНИЕ :

- Если „Everio Software Setup“ не отображается, дважды щелкните „JVCCAM_APP“ в „Мой компьютер“ или „Компьютер“, затем дважды щелкните „install (или Install.exe)“.
- Если появится диалоговое окно автозапуска, выберите „Откройте папку с необходимыми файлами“ и щелкните „ОК“. Затем выберите „install (или Install.exe)“ в папке.

Резервное копирование файлов

Перед тем, как выполнять резервное копирование, убедитесь в наличии достаточного свободного места на жестком диске компьютера (HDD).

Резервное копирование не начнется, если недостаточно свободного места.

- Данная операция не может быть выполнена, если остаточный заряд батареи недостаточен. Сначала зарядите аккумулятор полностью.

1 Откройте крышку разъема.

2 Подключите камеру к компьютеру с помощью прилагающегося USB-кабеля.

- Перед подсоединением кабеля закройте ЖКД для выключения данного устройства.

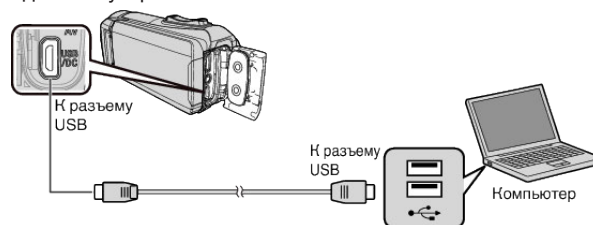

3 Откройте ЖК-монитор.

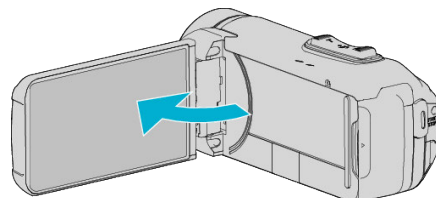

- Аппарат включится и появится меню „ВЫБОР УСТРОЙСТВА“.

4 Нажмите „ПОДКЛЮЧЕНИЕ К ПК“.

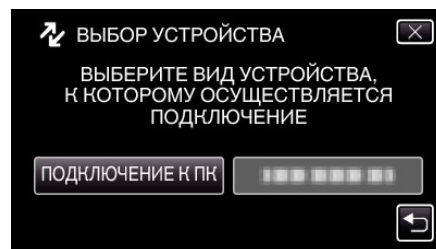

5 Нажмите „РЕЗЕРВ. КОПИРОВАНИЕ“.

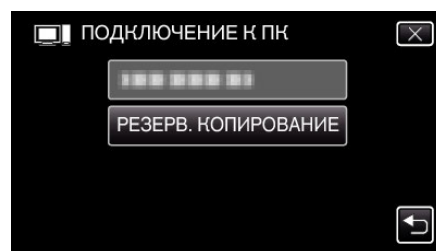

- Отсоедините кабель USB, чтобы вернуться к экрану съемки или воспроизведения.
- Программное обеспечение Everio MediaBrowser 4 запускается на компьютере. Все последующие операции выполняются на компьютере.

6 Выберите источник файла изображения.

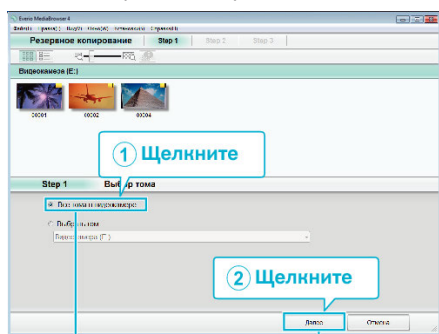

Щелкните „Все тома в видеокамере“
Щелкните „Далее“

7 Начните резервное копирование.

Место сохранения (ПК)

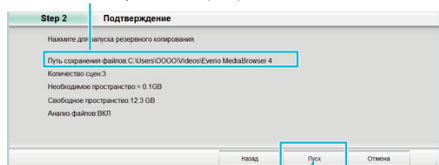

Щелкните

- Начнется резервное копирование.

8 Когда резервное копирование завершено, щелкните „ОК“.

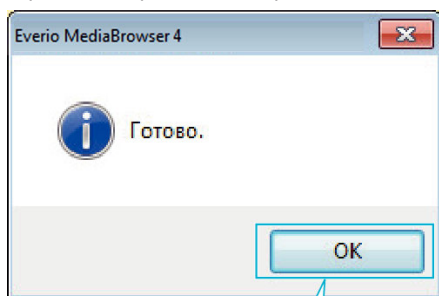

Щелкните

9 Удаление устройства с ПК.

ПРИМЕЧАНИЕ :

- Прежде чем начать резервное копирование, вставьте SD-карту, на которой хранятся видеофайлы и фотографии.
- Если у вас возникнут какие-либо проблемы с прилагающимся программным обеспечением Everio MediaBrowser 4, обратитесь в „Центр поддержки пользователей Pixela“.

Тел.	США и Канада (Английский): +1-800-458-4029 (звонки бесплатные) Европа (Великобритания, Германия, Франция и Испания) (Английский): +800-1532-4865 (звонки бесплатные) Другие страны Европы (Английский): +44-1489-564-764 Азия (Филиппины) (Английский): +63-2-438-0090
Домашняя страница	http://www.pixela.co.jp/oem/jvc/mediabrowser/e/

- Прежде чем начать резервное копирование, удалите ненужные видеофайлы.
Резервное копирование большого количества видео занимает много времени.

„Удаление ненужных файлов“ (стр. 73)

Отключение данного аппарата от компьютера

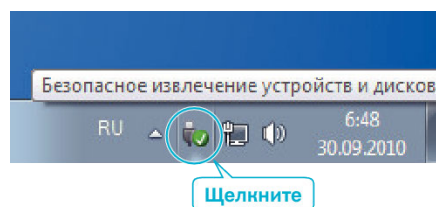

- 1 Щелкните „Безопасное извлечение устройств и дисков“.
- 2 Нажмите все „JVC CAM ~“.
- 3 Отсоедините USB-кабель и закройте ЖК-монитор.

Организация файлов

После резервного копирования файлов упорядочьте их, добавив такие пометки, как „Семейная поездка“ или „Спортивные соревнования“. Это облегчает не только создание дисков, но и нахождение нужных файлов.

- 1 Дважды щелкните значок Everio MediaBrowser 4.
 - Прилагающееся программное обеспечение запускается.



- 2 Отобразите месяц записи файлов, подлежащих упорядочиванию.

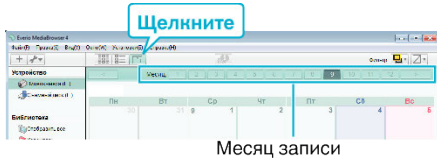

- 3 Создайте пользовательский список.

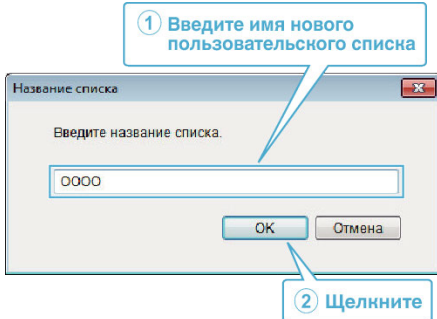
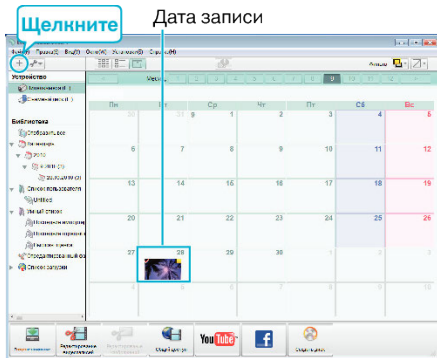

- Новый пользовательский список добавляется в библиотеку списков.

- 4 Щелкните на дату записи.

- Отобразятся эскизы файлов, записанных в этот день.

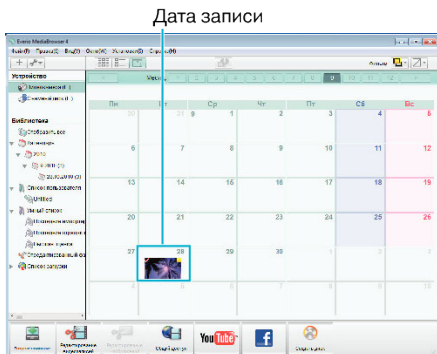

- 5 Присвойте файлы созданному пользовательскому списку.

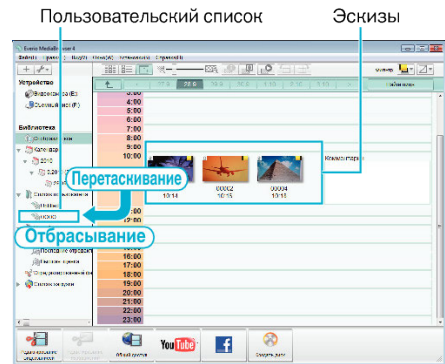

Идентификация видеоролика или фотографии:

- Вы можете выбирать файлы при помощи меню „SELECT“ (выбрать) с правом верхнем углу экрана.
- Установите флажок значка видеоролика/фотографии в верхнем правом углу эскиза.



ПРИМЕЧАНИЕ :

- Если у вас возникнут какие-либо проблемы с прилагающимся программным обеспечением Everio MediaBrowser 4, обратитесь в „Центр поддержки пользователей Pixela“.

Тел.	США и Канада (Английский): +1-800-458-4029 (звонки бесплатные) Европа (Великобритания, Германия, Франция и Испания) (Английский): +800-1532-4865 (звонки бесплатные) Другие страны Европы (Английский): +44-1489-564-764 Азия (Филиппины) (Английский): +63-2-438-0090
Домашняя страница	http://www.pixela.co.jp/oem/jvc/mediabrowser/e/

Запись видео на диски

Копируйте упорядоченные файлы с помощью пользовательского списка на диски.

- 1 Вставьте новый диск в записывающий дисковод DVD вашего ПК.
- 2 Выберите желаемый пользовательский список.

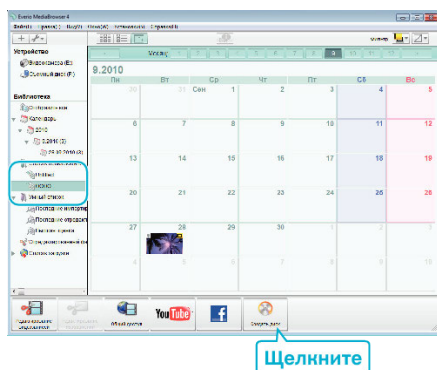

- 3 Выберите тип диска.

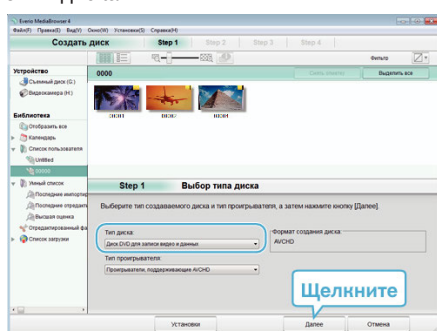

- 4 Выберите файлы для копирования на диск в желаемом порядке.

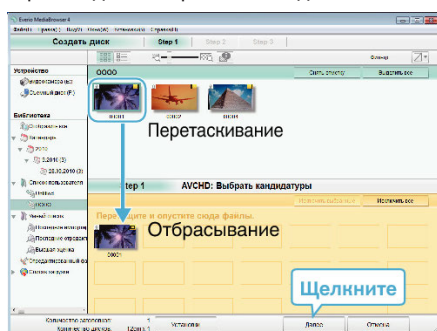

- Щелкните „Установки“, чтобы выбрать тип диска.
- Для выделения всех отображенных файлов выберите „Выделить все“.
- По завершении выбора щелкните „Далее“.

- 5 Установите заголовок верхнего меню диска.

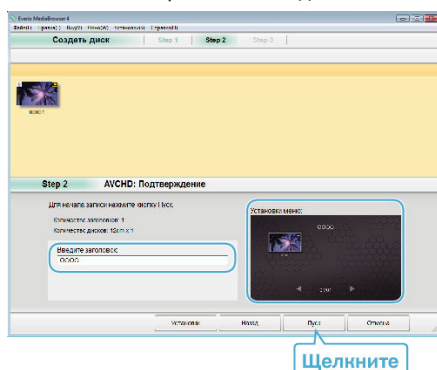

- Щелкните „Установки“, чтобы выбрать фон меню.
- После установки щелкните „Пуск“.

- 6 Когда копирование завершено, щелкните „ОК“.

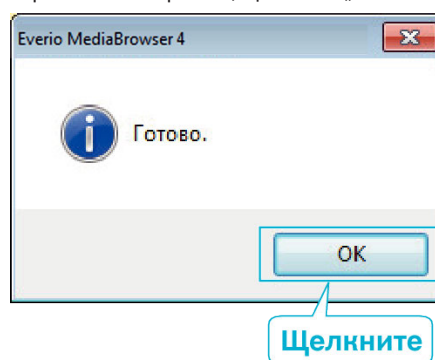

ПРИМЕЧАНИЕ :

- Следующие виды дисков могут быть использованы с прилагающимся программным обеспечением Everio MediaBrowser 4.
DVD-R
DVD-R DL
DVD-RW
DVD+R
DVD+R DL
DVD+RW
- Следующие форматы поддерживаются прилагающимся программным обеспечением Everio MediaBrowser 4.
AVCHD
DVD-Video*

*Чтобы создать DVD-диски с помощью прилагающегося программного обеспечения, необходимо установить дополнительное программное обеспечение (для создания DVD-Video).

Для получения более подробной информации см. домашнюю страницу Pixela.

<http://www.pixela.co.jp/oem/jvc/mediabrowser/e/>

- Используйте имеющееся в продаже программное обеспечение для создания дисков Blu-ray.
- Используйте проигрыватель Everio MediaBrowser 4 для воспроизведения диска AVCHD. Для управления обратитесь к файлу справки прилагающегося программного обеспечения Everio MediaBrowser 4.
- При копировании видео, записанных в режиме записи UXP, для создания диска AVCHD, перед началом копирования необходимо конвертировать видео в режим записи XP. Поэтому это может занять больше времени по сравнению с копированием видео, записанных в других режимах.
- Чтобы отобразить файлы помощи Everio MediaBrowser 4, выберите „Справка“ панели меню Everio MediaBrowser 4 или нажмите клавишу F1 клавиатуры.
- Если у вас возникнут какие-либо проблемы с прилагающимся программным обеспечением Everio MediaBrowser 4, обратитесь в „Центр поддержки пользователей Pixela“.

Тел.	США и Канада (Английский): +1-800-458-4029 (звонки бесплатные) Европа (Великобритания, Германия, Франция и Испания) (Английский): +800-1532-4865 (звонки бесплатные) Другие страны Европы (Английский): +44-1489-564-764 Азия (Филиппины) (Английский): +63-2-438-0090
Домашняя страница	http://www.pixela.co.jp/oem/jvc/mediabrowser/e/

Резервное копирование файлов без использования прилагающегося программного обеспечения

Копируйте файлы на компьютер следующим способом.

- Данная операция не может быть выполнена, если остаточный заряд батареи недостаточен. Сначала зарядите аккумулятор полностью.

1 Откройте крышку разъема.

2 Подключите камеру к компьютеру с помощью прилагающегося USB-кабеля.

- Перед подсоединением кабеля закройте ЖКД для выключения данного устройства.

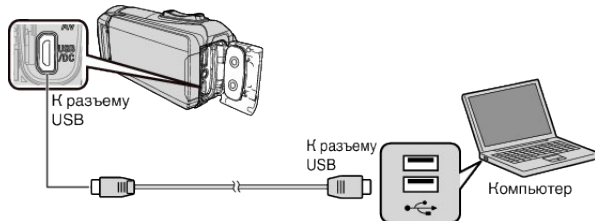

3 Откройте ЖК-монитор.

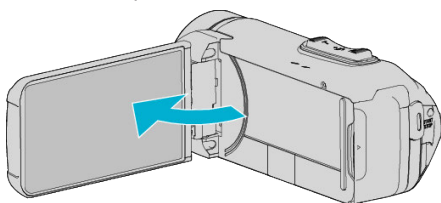

- Аппарат включится и появится меню „ВЫБОР УСТРОЙСТВА“.

4 Нажмите „ПОДКЛЮЧЕНИЕ К ПК“.

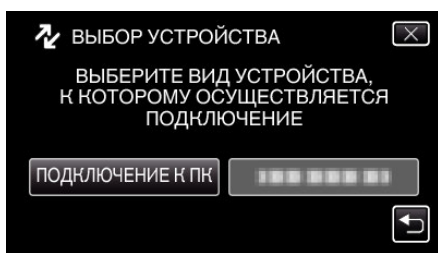

5 Нажмите „ВОСПРОИЗВЕДЕНИЕ НА ПК“.

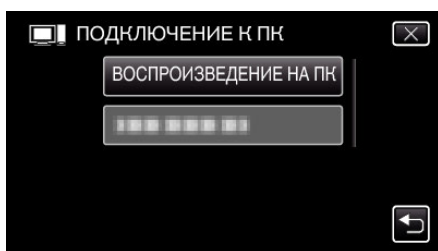

- Отсоедините кабель USB, чтобы вернуться к экрану съемки или воспроизведения.
- Закройте программу Everio MediaBrowser 4, если она запустится.
- После завершения работы камеры отображается следующий экран.

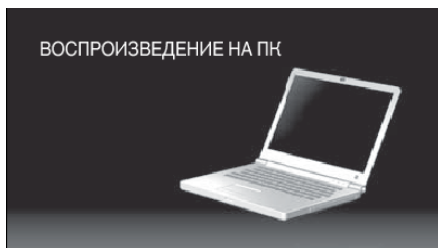

- Операции выполняются на компьютере после того, как экран переключится.

6 (Windows 10)

Нажмите „Этот компьютер“ в меню „Система Windows“, затем нажмите пиктограмму „JVCCAM_MEM“ или „JVCCAM_SD“ „Этот компьютер“.

(Windows 8)

Кликните правой кнопкой мыши на „Computer“ в меню „Windows System Tool“, чтобы поставить отметку в поле, а затем кликните на пиктограмму „JVCCAM_MEM“ или „JVCCAM_SD“.

(Windows 7)

Выберите „Компьютер“ из меню „Пуск“, затем кликните на пиктограмму „JVCCAM_MEM“ или „JVCCAM_SD“.

- Откройте папку с необходимыми файлами. „Список файлов и папок“ (стр. 93)

7 Скопируйте файлы в любую папку на компьютере (на рабочий стол, и т.п.).

ПРЕДУПРЕЖДЕНИЕ :

- Если камера подключена к ПК USB-кабелем, записываемый носитель предназначен только для чтения.

ПРИМЕЧАНИЕ :

- Для редактирования/просмотра файлов используйте программное обеспечение, поддерживающее файлы формата AVCHD (видео)/ JPEG (фото).
- Вышеуказанные операции на компьютере могут различаться в зависимости от используемой системы.

Отключение данного аппарата от компьютера

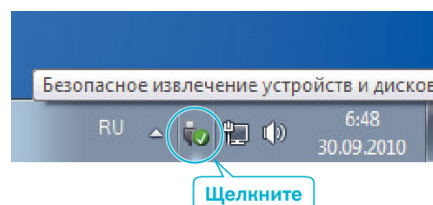

1 Щелкните „Безопасное извлечение устройств и дисков“.

2 Нажмите все „JVCCAM ~“.

3 Отсоедините USB-кабель и закройте ЖК-монитор.

Список файлов и папок

Папки и файлы создаются на встроенной памяти и SD-карте, как показано ниже. Они создаются только когда это необходимо.

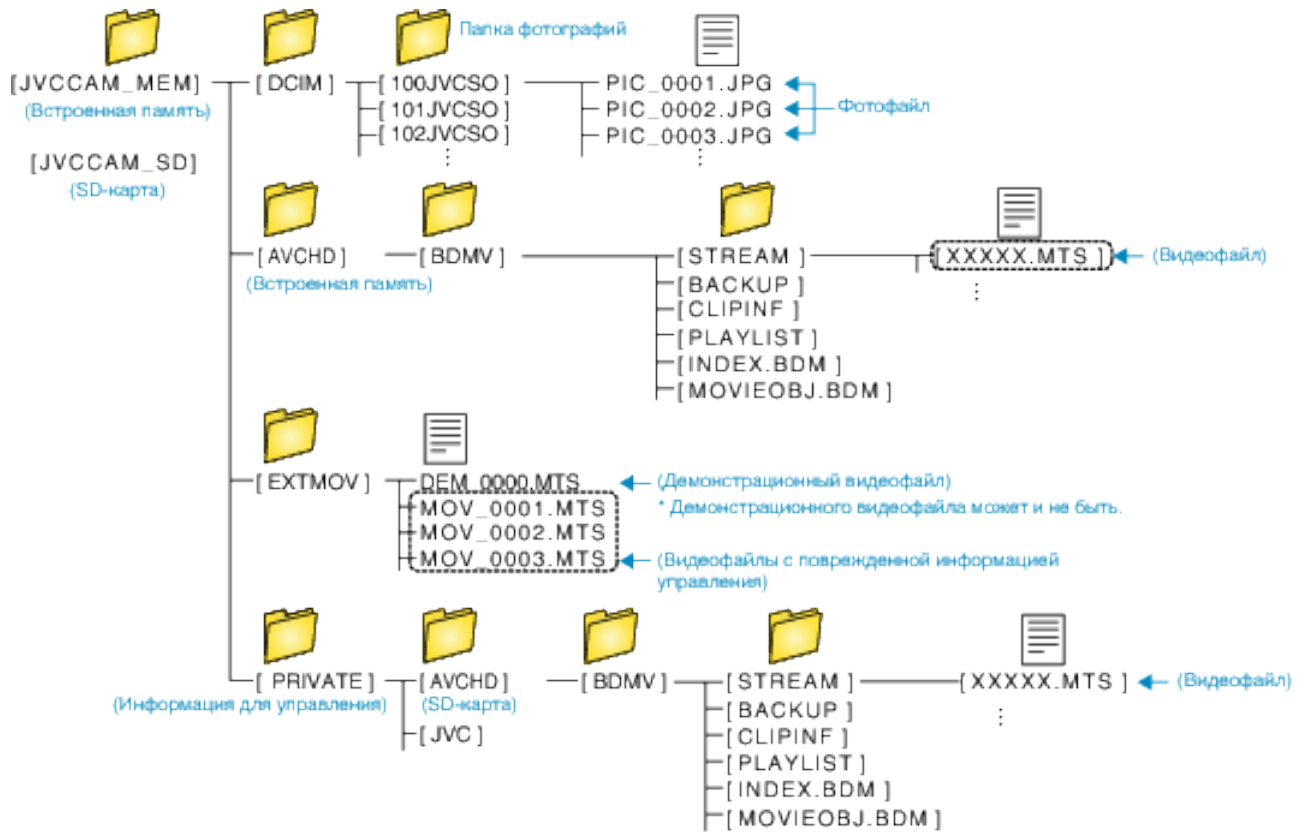

ПРЕДУПРЕЖДЕНИЕ :

- Если камера подключена к ПК USB-кабелем, записываемый носитель предназначен только для чтения.

Копирование на компьютер Mac

Копируйте файлы на компьютер Mac следующим способом.

ПРЕДУПРЕЖДЕНИЕ :

- Данная операция не может быть выполнена, если остаточный заряд батареи недостаточен. Сначала зарядите аккумулятор полностью.

1 Откройте крышку разъема.

2 Подключите камеру к компьютеру с помощью прилагающегося USB-кабеля.

- Перед подсоединением кабеля закройте ЖКД для выключения данного устройства.

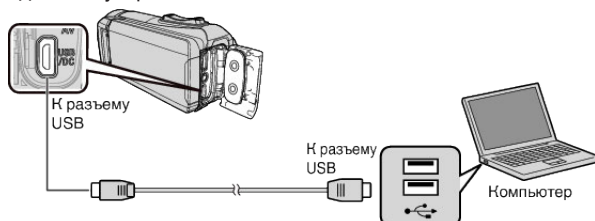

3 Откройте ЖК-монитор.

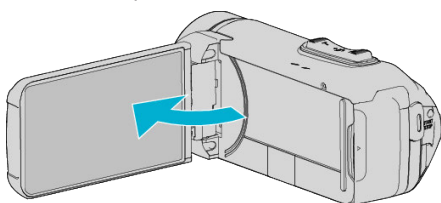

4 Нажмите „ПОДКЛЮЧЕНИЕ К ПК“.

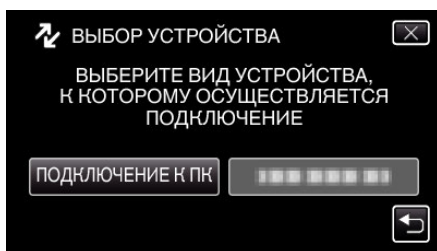

5 Нажмите „ВОСПРОИЗВЕДЕНИЕ НА ПК“.

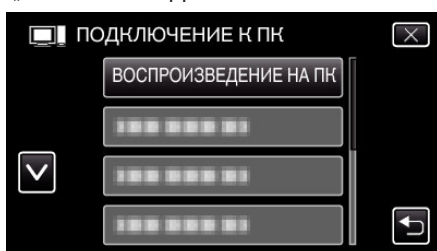

- Отсоедините кабель USB, чтобы вернуться к экрану съемки или воспроизведения.
- После завершения работы камеры отображается следующий экран.

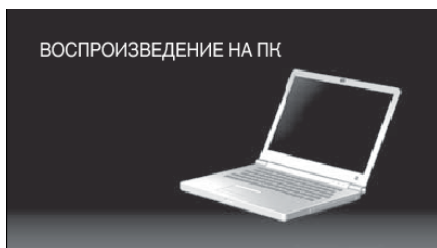

- Иконка „JVCCAM_MEM“ или „JVCCAM_SD“ появится на рабочем столе.

6 Загрузите файл изображения в iPhoto.

- iPhoto запустится автоматически, и видеоролики, записанные на камеру, отобразятся. Загрузите нужные изображения.
- Изображения на встроенной памяти и на SD-карте будут показаны отдельно. Переключение между JVCCAM_MEM (встроенная память) и JVCCAM-SD (SD-карта), отображаемыми в разделе „Устройства“ в „Списке источников“ iPhoto.
- Видео, загруженные с помощью iPhoto, нельзя редактировать с помощью iMovie. Чтобы редактировать видео, загрузите файлы из iMovie.

7 Редактируйте видео с помощью iMovie.

- Запустите iMovie и загрузите необходимые видеофайлы в iMovie.
- Видео, загруженные с помощью iPhoto, нельзя импортировать в iMovie.
- Для получения дополнительной информации о работе iMovie обратитесь к файлу справки iMovie.

ПРЕДУПРЕЖДЕНИЕ :

- Не отсоединяйте кабель и не выключайте устройство до завершения загрузки изображений.
- Если камера подключена к ПК USB-кабелем, записываемый носитель предназначен только для чтения.
- Файлы MTS, скопированные на компьютер Mac, не могут быть импортированы в iMovie. Чтобы использовать файлы MTS с iMovie, импортируйте файлы с помощью iMovie.

ПРИМЕЧАНИЕ :

- Для редактирования/просмотра файлов используйте программное обеспечение, поддерживающее файлы формата AVCHD (видео).
- При отключении аппарата от компьютера, перетащите и опустите значок „JVCCAM_MEM“ или „JVCCAM_SD“ с рабочего стола в мусорную корзину.

iMovie и iPhoto

Вы можете импортировать файлы с данного устройства на компьютер с помощью программ Apple iMovie '8, iMovie '9, iMovie '11, iMovie version 10 (для видео) или iPhoto (для фото).

Для операционной системы ПК iMovie и iPhoto проверьте информацию, предоставленную компанией Apple.

- Новейшую справочную информацию об iMovie или iPhoto можно получить на веб-сайте Apple.
- Для получения информации о том, как пользоваться iMovie или iPhoto, обратитесь к файлу справки соответствующей программы.
- Не гарантируется, что функции будут работать с любым компьютером.

Возможности Wi-Fi

Данный аппарат оснащен функцией Wi-Fi.

Вы можете делать следующее с помощью смартфона через беспроводное соединение.

ПРЯМОЕ СОЕДИНЕНИЕ

- Вы можете просматривать сохраненные на камере изображения при помощи смартфона посредством прямого подключения (Wi-Fi Direct). Во время слежения можно осуществлять запись видео и фотографий.

„Слежение за изображением с помощью прямого соединения (ПРЯМОЕ НАБЛЮДЕНИЕ)“ (☞ стр. 98)

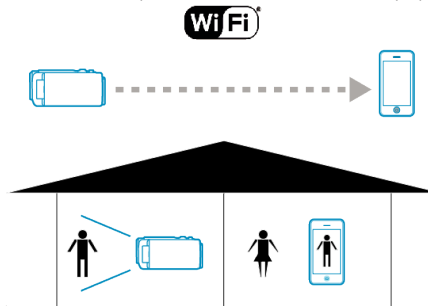

- Вы можете записать сведения о месте, где ведется съемка, с помощью прямого соединения (Wi-Fi Direct) со смартфоном, поддерживающим функцию GPS.

Записанные сведения о местонахождении могут использоваться программным обеспечением MediaBrowser, поставляемым с данным устройством.

„Запись сведений о местоположении“ (☞ стр. 102)

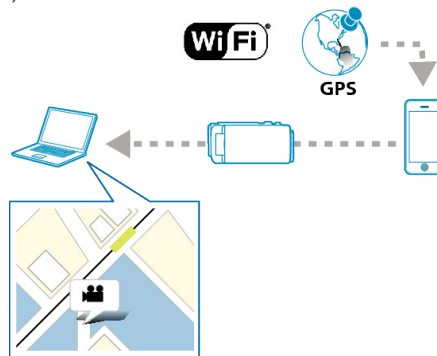

- Введите метку в нужной сцене на смартфоне посредством прямого подключения (Wi-Fi Direct) во время записи, чтобы легко найти эту сцену позже.

„Использование меток“ (☞ стр. 118)

- Вы можете записывать большое количество различных спортивных мероприятий с видеоизображением посредством прямого соединения (Wi-Fi Direct) со смартфоном.

Также записанное положение можно отметить, чтобы легко найти сцены, которые захотите просмотреть позже.

„Использование счета игры“ (☞ стр. 119)

- Такие функции, как воспроизведение записанных видеороликов и отображение 2 разных воспроизводимых изображений для сравнения, доступны с использованием планшетного компьютера посредством прямого соединения (Wi-Fi Direct).

„Использование приложений планшетных компьютеров“ (☞ стр. 129)

СОЕДИНЕНИЕ С ТОЧКОЙ ДОСТУПА

[СЛЕЖЕНИЕ В ПОМЕЩЕНИИ]

- Вы можете проверять снятое изображение на камере с помощью подключенного смартфона посредством точки доступа (беспроводного маршрутизатора ЛВС).

Во время слежения можно осуществлять запись видео и фотографий.

„Слежение за изображением с помощью домашней точки доступа (СЛЕЖЕНИЕ В ПОМЕЩЕНИИ)“ (☞ стр. 105)

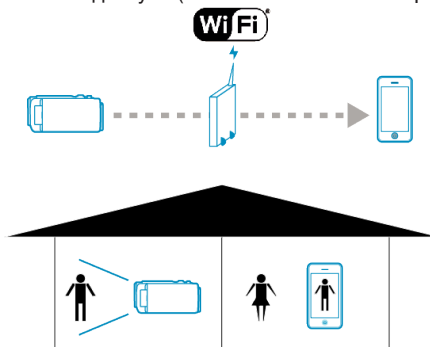

[СЛЕЖЕНИЕ НА УЛИЦЕ]

- Вы можете просматривать сохраненные на камере изображения при помощи смартфона посредством прямого подключения к Интернету.
- Вы также можете отправлять изображения, когда находитесь на улице, с помощью функции создания точки доступа на смартфоне или с помощью мобильного маршрутизатора.

Во время слежения можно осуществлять запись видео и фотографий.

„Слежение за изображением с помощью Интернета (СЛЕЖЕНИЕ НА УЛИЦЕ)“ (☞ стр. 108)

„СЛЕЖЕНИЕ НА УЛИЦЕ“ (☞ стр. 142)

* Чтобы воспользоваться этой функцией, необходимо подготовить UPnP (Universal Plug and Play) совместимый беспроводной LAN-маршрутизатор и соединение с сетью интернет, откуда можно получить глобальный IP-адрес.



Термины, используемые в данном руководстве :

- В данном руководстве операции на сенсорной панели описываются с помощью термина „нажать“.
- Хотя названия кнопок на смартфоне указаны как „MENU“ или „RETURN“, они могут различаться в зависимости от используемой модели смартфона.

Также обратитесь к руководству по эксплуатации вашего смартфона.

Рабочая среда

Для проверки изображения на камере при помощи смартфона, а также для передачи видео/фотографий, необходимо соблюдение следующих условий.

Android Смартфон и планшетный компьютер

■ Everio sync. 3

- 1 Операционная система: Android4.1 или выше
(Не гарантируется, что аппарат будет работать со всеми моделями.)
- 2 Поддержка функции GPS (для записи GPS)
- 3 Возможность подключения к Интернету или Google Play
(необходимо для установки „Everio sync. 3“)

■ JVC CAM Coach 2 (только для планшетов)

- 1 Операционная система: Android4.1 или выше
(Не гарантируется, что аппарат будет работать со всеми моделями.)
- 2 Размер дисплея: 7-дюймовый или больше
- 3 Возможность подключения к Интернету или Google Play
(необходимо для установки приложения)

iPhone/iPod touch

■ Everio sync. 3

- 1 Операционная система: iOS8.1 или выше
(Не гарантируется, что аппарат будет работать со всеми моделями.)
- 2 Возможность подключения к Интернету или „App Store™“
(необходимо для установки приложения)

■ JVC CAM Coach 2 (только для iPad)

- 1 Операционная система: iOS8.1 или выше
(Не гарантируется, что аппарат будет работать со всеми моделями.)
- 2 Возможность подключения к Интернету или „App Store™“
(необходимо для установки приложения)

Техника безопасности при использовании Wi-Fi

Рекомендации по функции Wi-Fi

- Работа на всех системах не гарантируется.
- Эта функция на предназначена для предотвращения чрезвычайных ситуаций или борьбы с преступностью.
- Для предотвращения ситуаций, когда вы можете забыть отключить питание, аппарат автоматически выключается после 10 последовательных дней использования.
- Прием радиоволн облегчается, когда ЖК-монитор открыт. Поэтому рекомендуется открывать ЖК-монитор при использовании функции Wi-Fi.
- Безопасность беспроводной LAN
Преимущество беспроводной LAN в том, что вместо кабеля для передачи информации используются радиоволны, то есть соединение в сети устанавливается в пределах покрытия радиоволнами. Однако, поскольку радиоволны проникают сквозь объекты (например, стены) в пределах диапазона покрытия, могут возникнуть проблемы безопасности, например, перехват информации или несанкционированный доступ, если настройки защиты не сделаны.
Перед подключением к сети в беспроводной LAN прочтите руководство к беспроводному LAN и выполните настройку параметров безопасности. Если этого не сделать, возможен риск перехвата персональных данных, например, имен, паролей и содержимого почтовых сообщений, или несанкционированный доступ в сеть.
- В зависимости от построения беспроводной LAN учтите, что безопасность может быть нарушена необычными или непредвиденными средствами.
- За более подробной информацией о беспроводных LAN и сетевой безопасности обратитесь к производителю вашего беспроводного устройства.
- Компания JVC не несет ответственности за проблемы безопасности, нарушения, повреждения или убытки, возникшие в результате использования этой функции.
- Функция Wi-Fi недоступна под водой.

Радиоволны, используемые данным аппаратом

Данное изделие использует радиоволны в диапазоне ISM (2,4 ГГц). Хотя для использования данного изделия не требуется радиостанционная лицензия, пожалуйста, обратите внимание на следующее.

■ Не используйте данное изделие вблизи следующих мест.

- Промышленное, научное или медицинское оборудование, например, микроволновые печи и электрокардиостимуляторы
- Промышленное, научное или медицинское оборудование, например, микроволновые печи и электрокардиостимуляторы
- Указанные маломощные радиостанции (радиостанционная лицензия не требуется)
- Устройства Bluetooth

Вышеперечисленное оборудование использует ту же полосу частот, что и Wi-Fi.

Использование устройства вблизи вышеперечисленного оборудования может привести к помехам радиоволн, снижению скорости связи или сбою коммуникации. В таком случае отключите питание устройств, которые в данный момент не используются.

■ Избегайте использовать изделие вблизи телевизора или радиоприемника.

Телевизоры и радиоприемники используют полосу радиочастот, отличную от той, которую использует Wi-Fi, и поэтому не оказывают влияния на коммуникацию данного изделия или телевизора/радио. Однако, когда телевизор/радиоприемник расположен близко к изделию Wi-Fi, электромагнитные волны, излучаемые изделием Wi-Fi, могут привести к помехам в звуке или изображении телевизора/радиоприемника.

- Коммуникации могут не осуществляться должным образом вблизи радиооборудования или станций радиовещания. В таком случае рекомендуется сменить место использования.

■ Радиосигналы не могут проникать через арматурную сталь, металл или бетон.

Радиосигналы, используемые данным изделием, не могут проникать через арматурную сталь, металл или бетон.

Установление коммуникации может быть затруднено, если перегородки между комнатами или этажами изготовлены из этих материалов.

*Связь также может ослабнуть, когда между устройствами Wi-Fi находятся люди.

■ Не подключайтесь к беспроводным сетям, для которых у вас нет авторизации.

При установке соединения это может быть рассмотрено как неавторизованный доступ и против вас могут быть приняты юридические меры.

■ Не используйте функцию Wi-Fi за пределами страны, в которой был приобретен аппарат.

В разных странах могут существовать ограничения на использование радиоволн, и их нарушения могут караться законом.

Экспортирование/ввоз аппарата в другие страны

При ввозе устройства в страну с контролируемым экспортом (на Кубу, в Ирак, Северную Корею, Иран, Руанду и Сирию) может быть необходимо разрешение правительства США. (Данные на декабрь 2012 года).

Для получения дополнительной информации обратитесь в коммерческую службу посольства США.

Слежение за изображением с помощью прямого соединения (ПРЯМОЕ НАБЛЮДЕНИЕ)

Вы можете проверять захваченное изображение на камере с помощью прямого соединения (Wi-Fi Direct) со смартфоном без необходимости наличия точки доступа (маршрутизатора беспроводной ЛВС).

- Во время слежения можно осуществлять запись видео и фотографий.

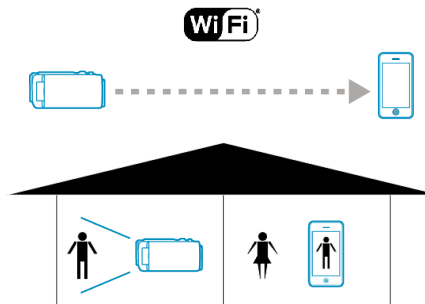

ПРЕДУПРЕЖДЕНИЕ :

- Эта функция не предназначена для предотвращения чрезвычайных ситуаций или борьбы с преступностью.
 - Для предотвращения ситуаций, когда вы можете забыть отключить питание, аппарат автоматически выключается после 10 последовательных дней использования.
 - При слежении не со смартфона фокус камеры зафиксирован.
 - Даже при слежении со смартфона фокус камеры будет зафиксирован, если управление не осуществляется более 3 часов. (Когда будет осуществляться управление камерой, фокус снова будет работать.)
 - Возможны сложности при установлении соединения через прямое слежение в среде, где камера установлена вдали от смартфона. В этом случае выполните подключение через точку подключения (беспроводный маршрутизатор LAN).
- „Слежение за изображением с помощью домашней точки доступа (СЛЕЖЕНИЕ В ПОМЕЩЕНИИ)“ (стр. 105)
- В зависимости от используемого устройства или условий соединения, установление соединения может занять какое-то время.

Что вам понадобится

- Смартфон
(Необходимо соединение Wi-Fi, совместимое с WPA2.)

Необходимые предварительные настройки

Выполните настройку камеры и смартфона выполнением следующих операций.

Для смартфона с поддержкой WPS см. „Настройка защищенного канала Wi-Fi (WPS)“.

*WPS - это метод подключения камеры и смартфона по беспроводному каналу простым нажатием кнопок.

Подключение смартфона непосредственно к камере (Wi-Fi Direct)

Подключите смартфон напрямую (Wi-Fi Direct) к камере одним из следующих методов.

■ Подключением вводом пароля Wi-Fi

- 1 Нажмите „MENU“.
(Операция на данной камере)

Переведите камеру в режим записи.

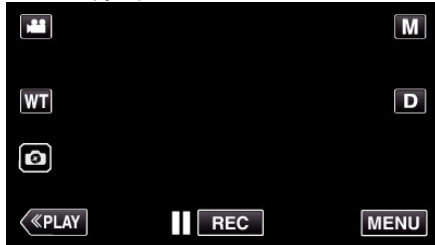

- Отображается заглавное меню.

- 2 Выберите значок „Wi-Fi“ (📶).
(Операция на данной камере)



- 3 Нажмите значок „ПРЯМОЕ СОЕДИНЕНИЕ“ (📶) в меню „Wi-Fi“.
(Операция на данной камере)



- Если выбрано значение „50p“ параметра „ВЫБОР СИСТЕМЫ“, отображается следующий экран и осуществляется переключение режима записи в режим 50i.

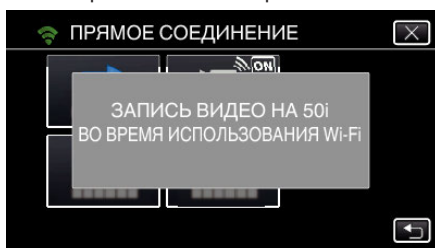

- 4 Проверьте значение SSID и PASS, которые отображаются на экране камеры.



- 5 Выберите SSID на шаге 4 экрана выбора сети Wi-Fi смартфона и введите PASS на экране ввода пароля.
(Операция на смартфоне)



- Для получения дополнительной информации о подключении смартфона к сети Wi-Fi, см. руководство по эксплуатации используемого устройства.

- 6 Будет установлено соединение и на экране камеры появится 📶.



■ Подключение настройкой защищенного канала Wi-Fi (WPS)

- 1 Нажмите „MENU“.
(Операция на данной камере)

Переведите камеру в режим записи.

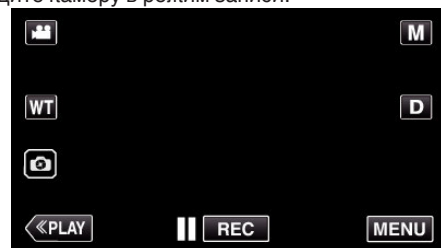

- Отображается заглавное меню.

- 2 Выберите значок „Wi-Fi“ (📶).
(Операция на данной камере)



- 3 Нажмите значок „ПРЯМОЕ СОЕДИНЕНИЕ“ (📶) в меню „Wi-Fi“.
(Операция на данной камере)



- Если выбрано значение „50p“ параметра „ВЫБОР СИСТЕМЫ“, отображается следующий экран и осуществляется переключение режима записи в режим 50i.

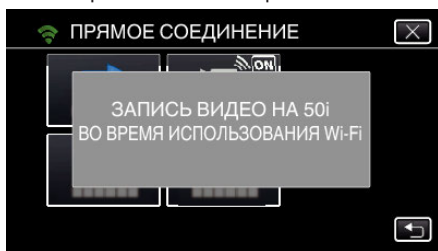

- 4 Нажмите „WPS“.
(Операция на данной камере)

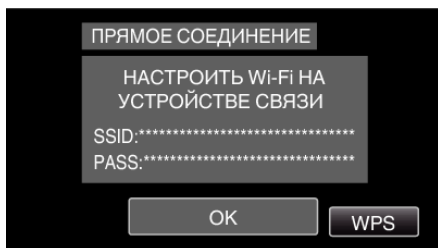

- 5 Активируйте WPS на смартфоне в течение 2 минут.
(Операция на смартфоне)



- Чтобы активировать WPS, обратитесь к руководству по эксплуатации используемого устройства.

- 6 Будет установлено соединение и на экране камеры появится 📶.

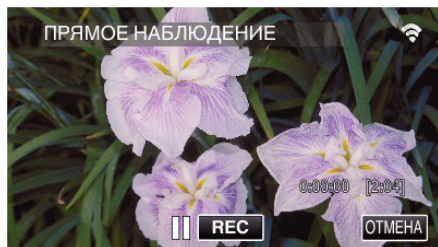

■ Подключение с помощью QR-кода

Для получения дополнительной информации см. „ПРЯМОЕ НАБЛЮДЕНИЕ“ (📶 стр. 136) .

Обработка информации: _____

Информация, которую Вы ввели, используется для создания QR-кода. Информация будет удалена после создания QR-кода и не сохранится на веб-сервере.

Созданный QR-код включает информацию о Вас, поэтому обращайтесь с ним осторожно.

Слежение за изображениями со смартфона

■ Смартфон (Android / iPhone)

ПРИМЕЧАНИЕ :

- Перед использованием этой функции на смартфон необходимо установить приложение.

„Установка приложений смартфонов“ (☞ стр. 117)

- 1 Запустите „Everio sync. 3“ на смартфоне после установки параметра ПРЯМОЕ СОЕДИНЕНИЕ.



- 2 Нажмите „ПРЯМОЕ НАБЛЮДЕНИЕ“.



- 3 Отображается экран записи.

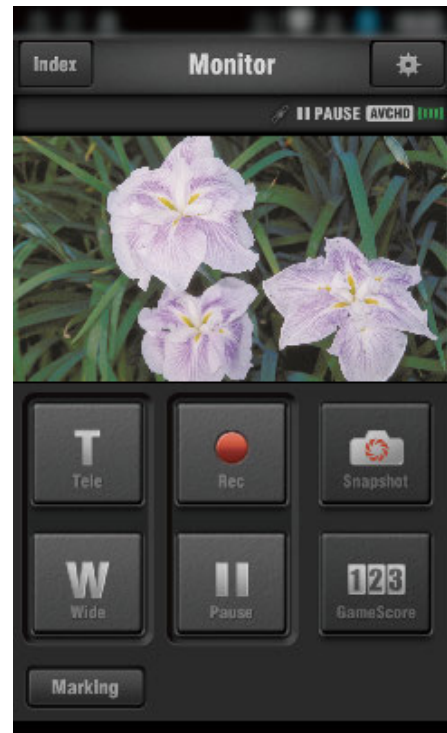

- Как осуществляется управление при помощи смартфона „Использование приложений смартфонов“ (☞ стр. 117)

Запись сведений о местоположении

Вы можете записать сведения о месте, где ведется съемка, с помощью прямого соединения (Wi-Fi Direct) со смартфоном.

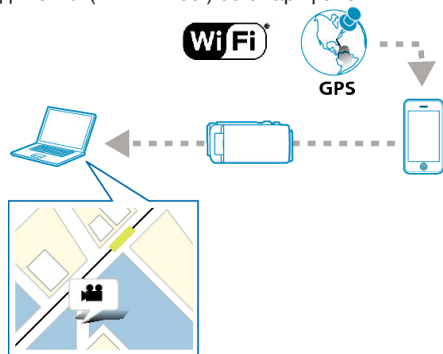

ПРИМЕЧАНИЕ :

- Для получения сведений о положении необходимо подключить смартфон к камере и запустить приложение смартфона. Также, для приложения смартфона необходимо установить „ОСТ ПЕРЕД. ИНФО О МЕСТЕ“.

„Настройка приложения смартфона“ (стр. 127)

- Заранее активируйте функцию GPS на смартфоне.
- Записанные сведения о местонахождении могут быть использованы на программном обеспечении, прилагающемся к данному устройству.

Что вам понадобится

- Смартфон

Необходимые предварительные настройки

Выполните настройку камеры и смартфона выполнением следующих операций.

Для смартфона с поддержкой WPS см. „Настройка защищенного канала Wi-Fi (WPS)“.

*WPS - это метод подключения камеры и смартфона по беспроводному каналу простым нажатием кнопок.

■ Подключением вводом пароля Wi-Fi

- 1 Нажмите „MENU“.
(Операция на данной камере)

Переведите камеру в режим записи.

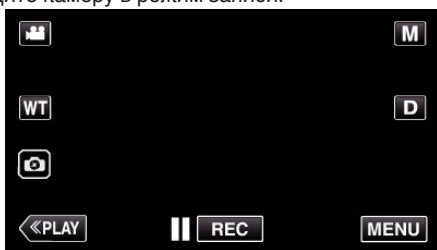

- Отображается заглавное меню.

- 2 Выберите значок „Wi-Fi“ (Wi-Fi).
(Операция на данной камере)



- 3 Нажмите значок „ПРЯМОЕ СОЕДИНЕНИЕ“ (Wi-Fi Direct) в меню „Wi-Fi“.
(Операция на данной камере)



- Если выбрано значение „50p“ параметра „ВЫБОР СИСТЕМЫ“, отображается следующий экран и осуществляется переключение режима записи в режим 50i.

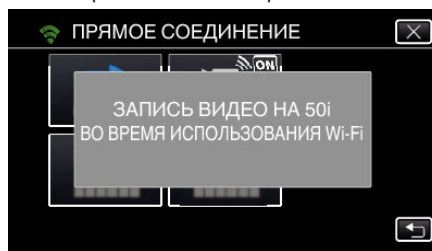

- 4 Проверьте значение SSID и PASS, которые отображаются на экране камеры.



- 5 Выберите SSID на шаге 4 экрана выбора сети Wi-Fi смартфона и введите PASS на экране ввода пароля.
(Операция на смартфоне)



- Для получения дополнительной информации о подключении смартфона к сети Wi-Fi, см. руководство по эксплуатации используемого устройства.

- 6 Будет установлено соединение и на экране камеры появится Wi-Fi значок.

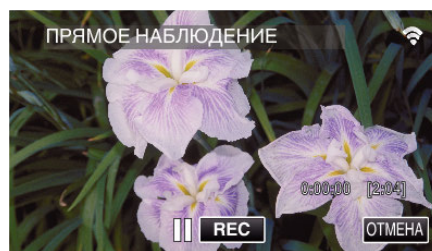

■ Подключение настройкой защищенного канала Wi-Fi (WPS)

- 1 Нажмите „MENU“.
(Операция на данной камере)

Переведите камеру в режим записи.



- Отображается заглавное меню.

- 2 Выберите значок „Wi-Fi“ (📶).
(Операция на данной камере)



- 3 Нажмите значок „ПРЯМОЕ СОЕДИНЕНИЕ“ (📶) в меню „Wi-Fi“.
(Операция на данной камере)



- Если выбрано значение „50p“ параметра „ВЫБОР СИСТЕМЫ“, отображается следующий экран и осуществляется переключение режима записи в режим 50i.

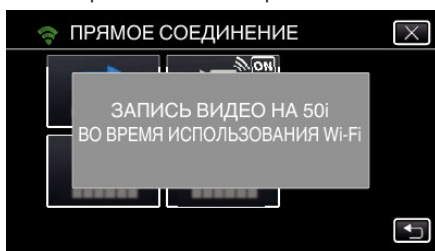

- 4 Нажмите „WPS“.
(Операция на данной камере)

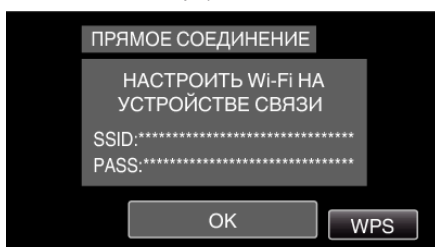

- 5 Активируйте WPS на смартфоне в течение 2 минут.
(Операция на смартфоне)



- Чтобы активировать WPS, обратитесь к руководству по эксплуатации используемого устройства.

- 6 Будет установлено соединение и на экране камеры появится 📶.



Операционный метод

- 1 Активируйте функцию GPS на смартфоне.
(Операция на смартфоне)



- Для получения дополнительной информации об использовании смартфона обратитесь к руководству по эксплуатации устройства.

- 2 Запустите „Everio sync. 3“ на смартфоне.



3 Нажмите „ПРЯМОЕ НАБЛЮДЕНИЕ“.



4 Отображается экран просмотра.



- Чтобы изменить временной интервал получения информации GPS о положении (OFF-15 с), нажмите „Настройка приложения смартфона“ (стр. 127)

5 Прием информации о местоположении (Отображение на данной камере)

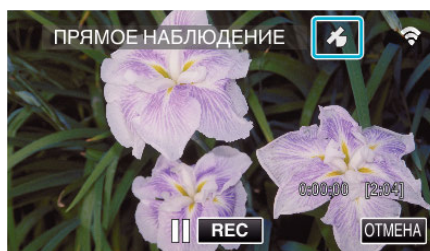

- Во время приема информации о положении GPS со смартфона на экране камеры отображается значок .

6 Начните запись. (Операция на данной камере)

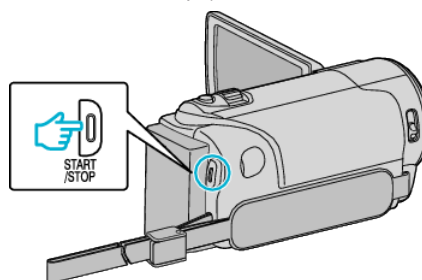

- Чтобы начать запись в обычном режиме, нажмите кнопку „START/STOP“.

ПРИМЕЧАНИЕ :

- Ручная съемка не может быть осуществлена.
- Невозможно переключиться на режим воспроизведения.

Слежение за изображением с помощью домашней точки доступа (СЛЕЖЕНИЕ В ПОМЕЩЕНИИ)

Подключите камеру и смартфон посредством беспроводной связи при помощи точки доступа (беспроводного маршрутизатора ЛВС), установленной дома.

Вы можете просматривать снятые на камеру изображения при помощи подключенного смартфона.

- Во время слежения можно осуществлять запись видео и фотографий.

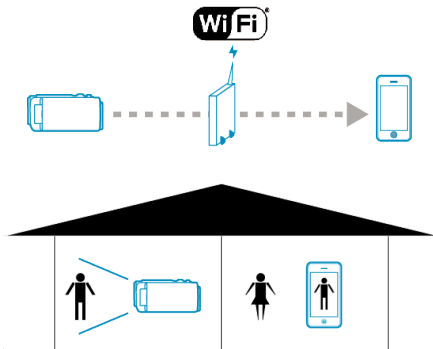

ПРЕДУПРЕЖДЕНИЕ :

- Эта функция не предназначена для предотвращения чрезвычайных ситуаций или борьбы с преступностью.
- Для предотвращения ситуаций, когда вы можете забыть отключить питание, аппарат автоматически выключается после 10 последовательных дней использования.
- При слежении не со смартфона фокус камеры зафиксирован.
- Даже при слежении со смартфона фокус камеры будет зафиксирован, если управление не осуществляется более 3 часов. (Когда будет осуществляться управление камерой, фокус снова будет работать.)

Что вам понадобится

- Смартфон
- Точка доступа (маршрутизатор беспроводной LAN)
Используйте устройство с логотипом сертификации Wi-Fi.

ПРИМЕЧАНИЕ :

- В зависимости от используемой точки доступа (беспроводного маршрутизатора LAN) и мощности сигнала возможно возникновение проблем или низкая скорость соединения.

Операционный метод

Подключите камеру к точке доступа (маршрутизатору беспроводной LAN).



Подключите камеру к точке доступа одним из следующих методов.

■ Регистрация защищенной установки Wi-Fi (WPS)

Выполните следующие действия, если используемая точка доступа (маршрутизатор беспроводной LAN) поддерживает WPS.

- 1 Нажмите „MENU“.
(Операция на данной камере)

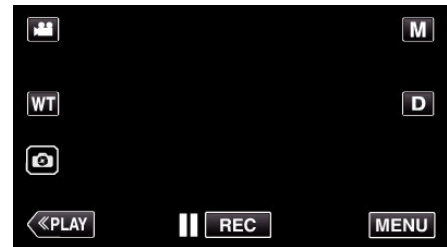

- Отображается заглавное меню.

- 2 Выберите значок „Wi-Fi“ (📶).
(Операция на данной камере)



- 3 Нажмите „НАСТРОЙКА Wi-Fi“.
(Операция на данной камере)



- 4 Нажмите „ТОЧКИ ДОСТУПА“.
(Операция на данной камере)

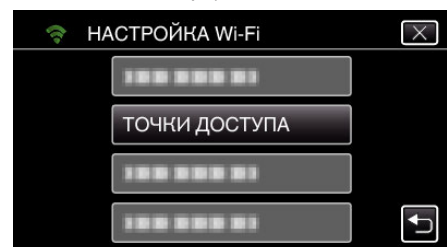

- 5 Нажмите „ДОБАВ.“.
(Операция на данной камере)

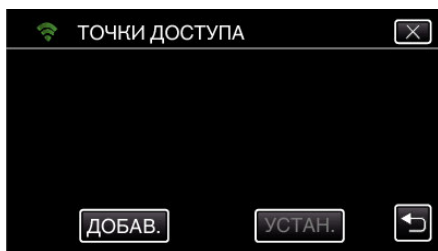

- 6 Нажмите „ЛЕГКАЯ РЕГИСТР-Я WPS“.
(Операция на данной камере)

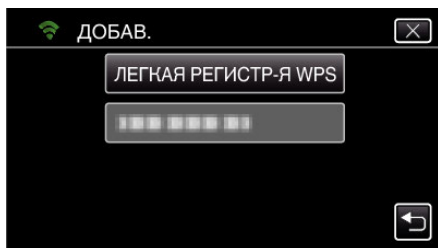

- 7 Активируйте WPS точки доступа (маршрутизатора беспроводной LAN) в течение 2 минут.

- Чтобы активировать WPS, обратитесь к руководству по эксплуатации используемого устройства.

- 8 По завершении регистрации нажмите „ОК“ на экране камеры.
(Операция на данной камере)

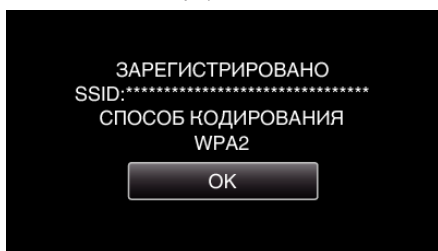

- 9 Выберите точку доступа, а затем нажмите „УСТАН.“.

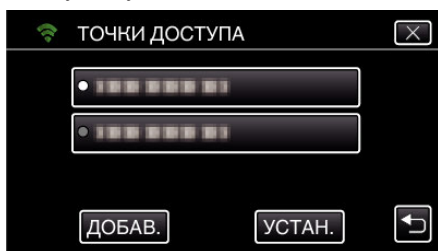

- Если зарегистрированы несколько точек доступа, нажмите на точку доступа, которую хотите использовать, а затем нажмите „ИСПОЛЬЗОВАТЬ“.
- Для удаления зарегистрированной точки доступа нажмите на нее, а затем нажмите „УДАЛИТЬ“.

- Доступны также следующие способы регистрации.
„Регистрация точки доступа при помощи PIN-кода WPS“ (стр. 114)
„Регистрация точки доступа вручную“ (стр. 146)

Подключение смартфона к точке доступа (беспроводному маршрутизатору ЛВС)



- Подключите смартфон к домашней точке доступа (маршрутизатору беспроводной ЛВС).
- Для получения дополнительной информации о способе соединения обратитесь к руководству используемого устройства или точки доступа (беспроводного маршрутизатора ЛВС).
- Эта настройка не требуется, если смартфон уже подключен к домашней точке доступа (маршрутизатору беспроводной ЛВС).

Слежение за изображением подключением смартфона и камеры



- Предварительно установите „Everio sync. 3“ на смартфоне.
„Установка приложений смартфонов“ (стр. 117)

■ Операция на данной камере

- 1 Нажмите „MENU“.
(Операция на данной камере)

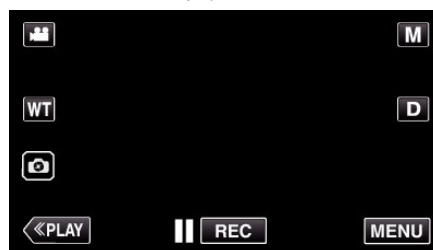

- Отображается заглавное меню.

- 2 Выберите значок „Wi-Fi“.
(Операция на данной камере)



- 3 Нажмите „СОЕДИНЕНИЕ С ТОЧКОЙ ДОСТУПА“.
(Операция на данной камере)



- 4 На экране появляется следующее изображение, когда камера подключена к точке доступа.



■ Операция на смартфоне

- 1 Запустите „Everio sync. 3“ на смартфоне после установки параметра СЛЕЖЕНИЕ В ПОМЕЩЕНИИ.



- 2 Нажмите „СЛЕЖЕНИЕ В ПОМЕЩЕНИИ“.



- 3 Войдите в систему со своим именем пользователя и паролем. (если не удастся добиться аутентификации)

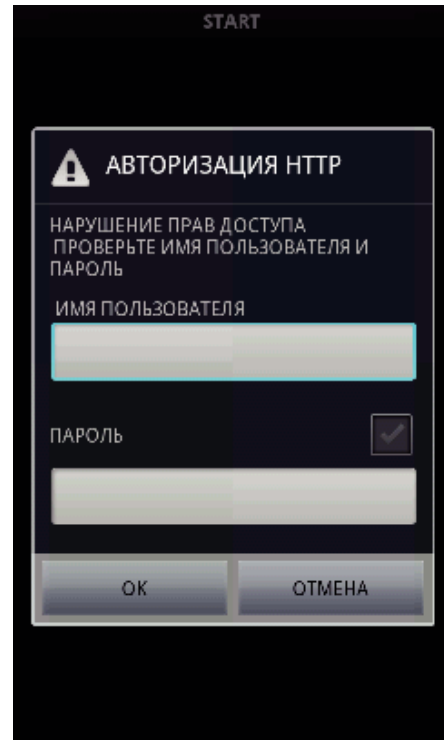

- Имя пользователя – „everio“, а пароль по умолчанию – „0000“.
- Для смены пароля необходимо создать QR-код. „Создание кода QR“ (☞ стр. 139)

- 4 Отображается экран записи.



- Как осуществляется управление при помощи смартфона „Использование приложений смартфонов“ (☞ стр. 117)

Слежение за изображением с помощью Интернета (СЛЕЖЕНИЕ НА УЛИЦЕ)

Вы можете проверять изображение на камере с помощью Интернет-соединения со смартфоном (или компьютером).

* Чтобы воспользоваться этой функцией, необходимо подготовить UPnP (Universal Plug and Play) совместимый беспроводной LAN-маршрутизатор и соединение с сетью интернет, откуда можно получить глобальный IP-адрес.

- Во время слежения можно осуществлять запись видео и фотографий.



Настройка нескольких камер в одной сети:

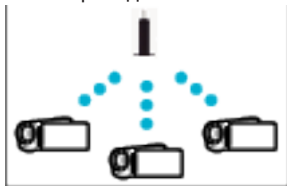

- Чтобы настроить несколько камер, необходимо настроить на каждой камере порт HTTP.

Что вам понадобится

- Смартфон или компьютер с ОС Windows
- Беспроводной маршрутизатор LAN, который поддерживает UPnP (используйте устройство с логотипом Wi-Fi)

Чтобы проверить, поддерживается ли UPnP, обратитесь к руководству беспроводного маршрутизатора LAN.

- Интернет-соединение с доступным глобальным IP-адресом
- * Глобальный IP-адрес - это IP-адрес, уникальный для всей сети интернет. Для получения дополнительной информации обращайтесь к провайдеру сети интернет.

ПРИМЕЧАНИЕ :

- В зависимости от беспроводного маршрутизатора LAN и мощности сигнала возможно возникновение проблем или низкая скорость соединения.
- Если управление трансфокацией осуществляется при помощи смартфона или компьютера, оно может занимать больше времени по сравнению с ручным управлением.

■ Настройка (После выполнения настройки начните с раздела „Операционный метод“, описанного ниже)

Получение учетной записи динамической DNS (DDNS)

При получении динамической учетной записи DNS это устройство может использоваться в Интернете обычным образом, даже если IP-адрес изменится в процессе доступа в сеть Интернет.

- На данной камере может быть установлена только динамическая DNS JVC.

Чтобы получить (зарегистрировать) учетную запись, выполните следующие шаги.

- 1 При помощи браузера обратитесь по следующему адресу URL и зарегистрируйте учетную запись. (Операция на компьютере или смартфоне)

<https://dd3.jvckenwood.com/user/>

Установите свой адрес электронной почты в качестве имени пользователя.

- 2 Убедитесь, что вы получили подтверждающее электронное сообщение на адрес, использованный при регистрации, и перейдите по адресу URL, указанному в сообщении. (Операция на компьютере или смартфоне)
- 3 Установите имя пользователя и пароль, использованные при регистрации, на камере. (Операция на данной камере)
Создайте QR-код и зарегистрируйте имя пользователя и пароль для камеры.

- 4 Выполните СЛЕЖЕНИЕ НА УЛИЦЕ. (Операция на данной камере)

Если „СЛЕЖЕНИЕ НА УЛИЦЕ“ осуществляется при активированных настройках динамической DNS, камера осуществит доступ к серверу динамической DNS.

- 5 Нажмите „СЕТЕВАЯ ИНФ. КАМЕРЫ“, чтобы убедиться, что URL (WAN) отображен. (Регистрация завершена)

ПРЕДУПРЕЖДЕНИЕ :

- Регистрация будет отменена, если вы не осуществите доступ к серверу динамической DNS с камеры в течение 3 дней. В таком случае повторно выполните регистрацию.
- Регистрация не будет завершена, если имя пользователя и пароль, установленные на этой камере, неверны. Обязательно убедитесь, что они верны.
- Успешная регистрация также будет отменена, если вы не осуществите доступ к серверу динамической DNS в течение 1 года.

Создание кода QR

■ Введите значения в необходимые поля для слежения на улице.

Для получения дополнительной информации см. „СЛЕЖЕНИЕ НА УЛИЦЕ“ (стр. 142).

Регистрация точек доступа к этому устройству (маршрутизатору беспроводной LAN)

■ Регистрация защищенной установки Wi-Fi (WPS)

- 1 Нажмите „MENU“. (Операция на данной камере)

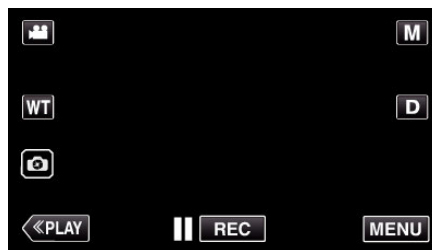

- Отображается заглавное меню.

- 2 Выберите значок „Wi-Fi“ (Wi-Fi). (Операция на данной камере)



- 3 Нажмите „НАСТРОЙКА Wi-Fi“. (Операция на данной камере)



- 4 Нажмите „ТОЧКИ ДОСТУПА“. (Операция на данной камере)



- 5 Нажмите „ДОБАВ.“.
(Операция на данной камере)

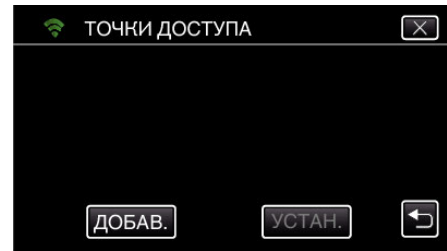

- 6 Нажмите „ЛЕГКАЯ РЕГИСТР-Я WPS“.
(Операция на данной камере)

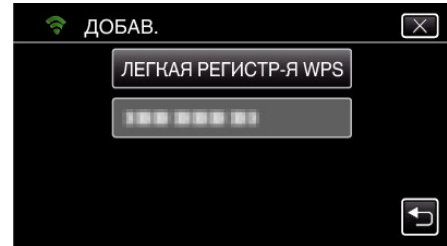

- 7 Активируйте WPS точки доступа (маршрутизатора беспроводной LAN) в течение 2 минут.
- Чтобы активировать WPS, обратитесь к руководству по эксплуатации используемого устройства.
- 8 По завершении регистрации нажмите „ОК“ на экране камеры.
(Операция на данной камере)

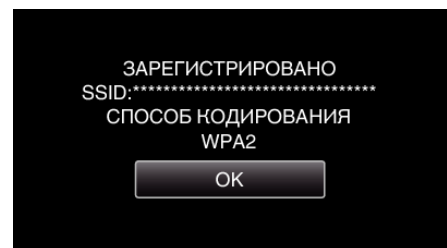

- Доступны также следующие способы регистрации.
„Регистрация точки доступа при помощи PIN-кода WPS“ (☞ стр. 114)
„Регистрация точки доступа вручную“ (☞ стр. 146)

■ Операционный метод

Подключение камеры к смартфону

- 1 Нажмите „MENU“.
(Операция на данной камере)

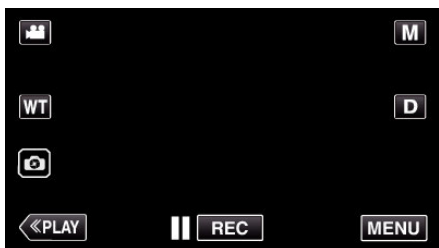

- Отображается заглавное меню.

- 2 Выберите значок „Wi-Fi“ (📶).
(Операция на данной камере)



- 3 Нажмите „СОЕДИНЕНИЕ С ТОЧКОЙ ДОСТУПА“.
(Операция на данной камере)



- 4 На экране появляется следующее изображение, когда камера подключена к точке доступа.

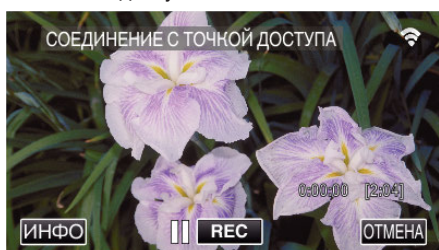

- При нажатии „ИНФО“ отобразится URL (WAN) для подключения к смартфону.
(Он не будет отображен, если динамическая DNS не установлена или установлена неправильно).
- „XUPnP Когда функция UPnP не может быть использована, отображается “.

■ Операция на смартфоне

ПРИМЕЧАНИЕ :

- Перед использованием этой функции на смартфон необходимо установить приложение „Установка приложений смартфонов“ (📄 стр. 117)

- 1 Запустите „Everio sync. 3“ на смартфоне после установки параметра СЛЕЖЕНИЕ НА УЛИЦЕ.



- Выберите „НАЧАТЬ“ в СЛЕЖЕНИЕ НА УЛИЦЕ камеры для запуска.

- 2 Нажмите „СЛЕЖЕНИЕ НА УЛИЦЕ“.



- 3 Установите URL-адрес.

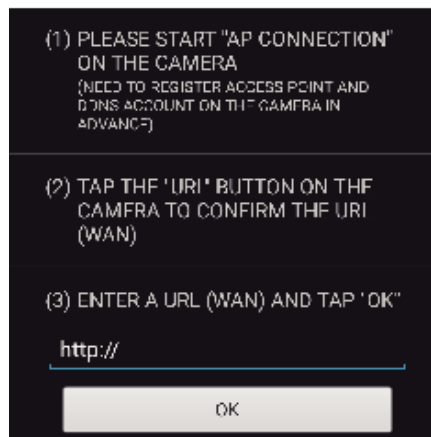

- Необходимо установить URL-адрес, если Вы используете данную функцию в первый раз. Введите URL-адрес, отображенный на камере.
- Если этот экран отображается после того, как был задан URL-адрес, проверьте состояние соединения интернета или настройки камеры.

- 4 Войдите в систему со своим именем пользователя и паролем.
(если не удастся добиться аутентификации)

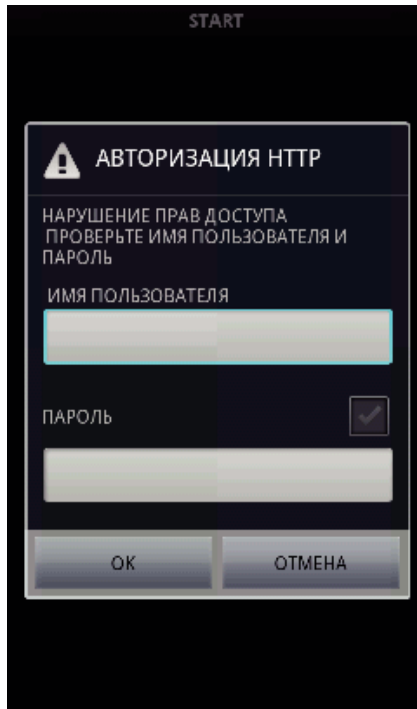

- Имя пользователя – „everio“, а пароль по умолчанию – „0000“.
- Для смены пароля необходимо создать QR-код.
„Создание кода QR“ (стр. 142)

- 5 Отображается экран записи.



- 6 Управление при помощи смартфона



- Как осуществляется управление при помощи смартфона
„Использование приложений смартфонов“ (стр. 117)

Изменение настроек

Для использования функции Wi-Fi может быть необходимо осуществить некоторые настройки на камере и на смартфоне.

Настройки меню

Настройка	Подробные сведения
НАСТРОЙКА Wi-Fi	<p>Устанавливает различные настройки, относящиеся к сети.</p> <ul style="list-style-type: none"> • УСТАН. ПО КОДУ QR Выполните настройку Wi-Fi после считывания камерой кода QR, созданного в соответствии со следующей инструкцией в Подробное руководство пользователя. „Использование Wi-Fi созданием кода QR“ (☞ стр. 135) • ТОЧКИ ДОСТУПА Добавляет или удаляет точку доступа (маршрутизатор беспроводной ЛВС). „Регистрация точки доступа при помощи защищенной настройки Wi-Fi (WPS)“ (☞ стр. 113) „Регистрация точки доступа при помощи PIN-кода WPS“ (☞ стр. 114) • АДРЕС MAC (физический адрес интерфейса) Отображает MAC-адрес камеры. (Выше отображается MAC-адрес при подключении к точке доступа, а ниже – адрес при прямом соединении.) „Проверка адреса MAC данной камеры“ (☞ стр. 115) • Wi-Fi С ЗАКРЫТЫМ ЖК-МОНИТОРОМ Данное устройство не выключается, когда оно подключено к Wi-Fi, даже если ЖК-монитор закрыт. „Настройка соединения Wi-Fi с закрытым ЖК-монитором“ (☞ стр. 115) • ИНИЦИАЛИЗАЦИЯ Возвращает сетевые настройки на значения по умолчанию. „Инициализация настроек Wi-Fi“ (☞ стр. 116)

■ Для регистрации точки доступа вручную необходимо выполнить настройку QR-кода.

„Регистрация точки доступа вручную“ (☞ стр. 146)

Регистрация точки доступа при помощи защищенной настройки Wi-Fi (WPS)

Выполните следующие действия, если используемая точка доступа (маршрутизатор беспроводной LAN) поддерживает WPS.

- 1 Нажмите „MENU“.
(Операция на данной камере)

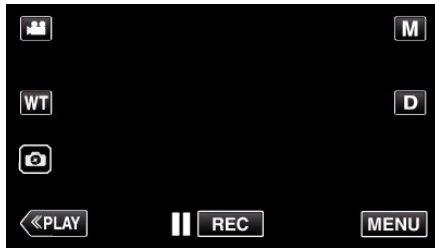

- Отображается заглавное меню.

- 2 Выберите значок „Wi-Fi“ (📶).
(Операция на данной камере)



- 3 Нажмите „НАСТРОЙКА Wi-Fi“.
(Операция на данной камере)



- 4 Нажмите „ТОЧКИ ДОСТУПА“.
(Операция на данной камере)



- 5 Нажмите „ДОБАВ.“.
(Операция на данной камере)

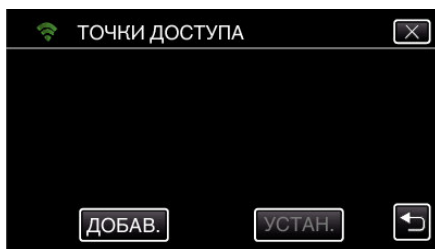

- 6 Нажмите „ЛЕГКАЯ РЕГИСТР-Я WPS“.
(Операция на данной камере)

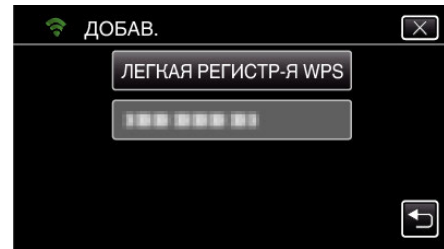

- 7 Активируйте WPS точки доступа (маршрутизатора беспроводной LAN) в течение 2 минут.

- Чтобы активировать WPS, обратитесь к руководству по эксплуатации используемого устройства.

- 8 По завершении регистрации нажмите „ОК“ на экране камеры.
(Операция на данной камере)

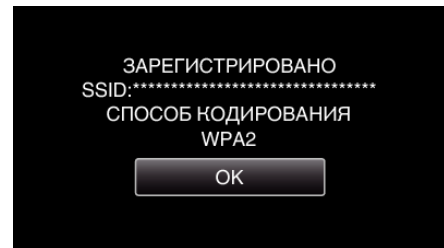

- 9 Выберите точку доступа, а затем нажмите „УСТАН.“.

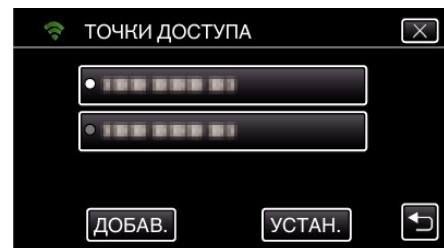

- Если зарегистрированы несколько точек доступа, нажмите на точку доступа, которую хотите использовать, а затем нажмите „ИСПОЛЬЗОВАТЬ“.
- Для удаления зарегистрированной точки доступа нажмите на нее, а затем нажмите „УДАЛИТЬ“.

Регистрация точки доступа при помощи PIN-кода WPS

- 1 Нажмите „MENU“.
(Операция на данной камере)

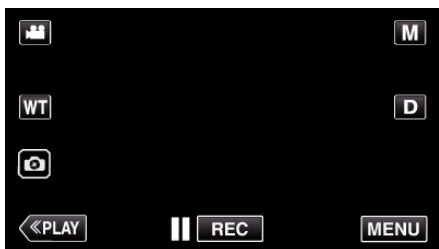

- Отображается заглавное меню.

- 2 Выберите значок „Wi-Fi“ (📶).
(Операция на данной камере)



- 3 Нажмите „НАСТРОЙКА Wi-Fi“.
(Операция на данной камере)



- 4 Нажмите „ТОЧКИ ДОСТУПА“.
(Операция на данной камере)



- 5 Нажмите „ДОБАВ.“.
(Операция на данной камере)

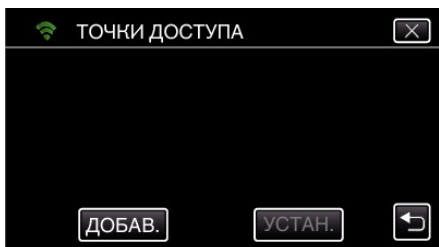

- 6 Нажмите „WPS PIN“.
(Операция на данной камере)



- Появится PIN-код.

- 7 Введите PIN-код, отображенный на камере, в точку доступа (маршрутизатор беспроводной LAN).

- Для получения дополнительной информации о том, как вводить PIN-код, обратитесь к руководству по эксплуатации используемого устройства.

- 8 Нажмите „НАЧАТЬ“.
(Операция на данной камере)



- Нажмите „НАЧАТЬ“ после ввода PIN-кода для точки доступа (маршрутизатора беспроводной ЛВС). (Соединение не может быть установлено, если кнопка „НАЧАТЬ“ нажата перед вводом кода.)

- 9 По завершении регистрации нажмите „ОК“ на экране камеры.
(Операция на данной камере)

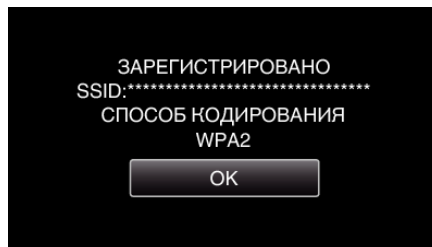

- 10 Выберите точку доступа, а затем нажмите „УСТАН.“.

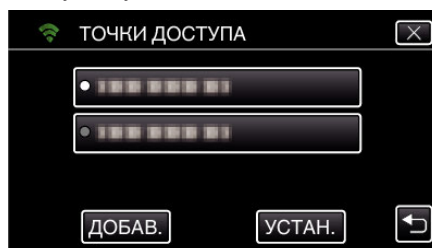

- Если зарегистрированы несколько точек доступа, нажмите на точку доступа, которую хотите использовать, а затем нажмите „ИСПОЛЬЗОВАТЬ“.
- Для удаления зарегистрированной точки доступа нажмите на нее, а затем нажмите „УДАЛИТЬ“.

Проверка адреса MAC данной камеры

Отображает MAC-адрес камеры.

- 1 Нажмите „MENU“.
(Операция на данной камере)

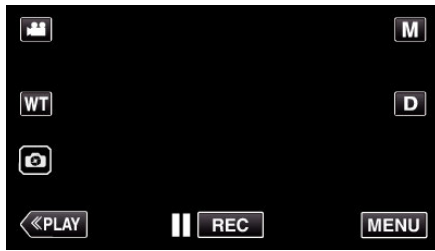

- Отображается заглавное меню.

- 2 Выберите значок „Wi-Fi“ (📶).
(Операция на данной камере)



- 3 Нажмите „НАСТРОЙКА Wi-Fi“.
(Операция на данной камере)



- 4 Нажмите „АДРЕС MAC“.
(Операция на данной камере)



- Отобразится MAC-адрес камеры.
(Выше отображается адрес во время прямого подключения, а ниже – MAC-адрес при подключении к точке доступа.)
- Проверьте и нажмите „УСТАН.“.

Настройка соединения Wi-Fi с закрытым ЖК-монитором

Данное устройство можно настроить так, чтобы оно оставалось включенным, когда оно подключено к Wi-Fi, даже если ЖК-монитор закрыт.

- 1 Нажмите „MENU“.
(Операция на данной камере)

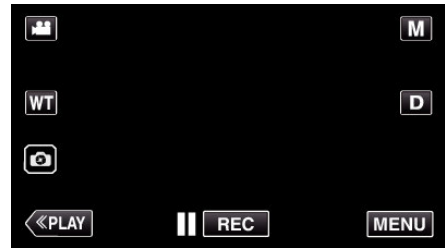

- Отображается заглавное меню.

- 2 Выберите значок „Wi-Fi“ (📶).
(Операция на данной камере)



- 3 Нажмите „НАСТРОЙКА Wi-Fi“.
(Операция на данной камере)



- 4 Нажмите „Wi-Fi С ЗАКРЫТЫМ ЖКИ“.
(Операция на данной камере)



5 Нажмите „ВКЛ“.

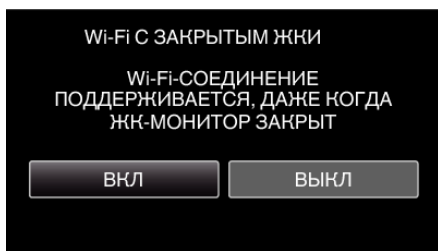

6 Нажмите „ОК“.

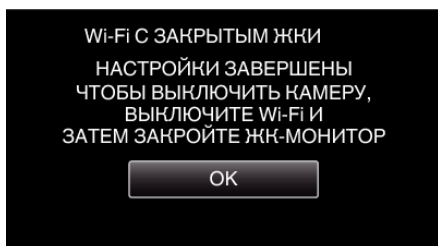

ПРИМЕЧАНИЕ :

- Чтобы выключить питание, выключите соединение Wi-Fi или установите „Wi-Fi С ЗАКРЫТЫМ ЖКИ“ в положение „ВЫКЛ.“, а затем закройте ЖК-монитор.

Инициализация настроек Wi-Fi

Возвращает настройки Wi-Fi к значениям по умолчанию.

1 Нажмите „MENU“.
(Операция на данной камере)

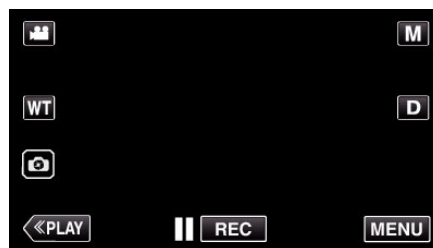

- Отображается заглавное меню.

2 Выберите значок „Wi-Fi“ (📶).
(Операция на данной камере)



3 Нажмите „НАСТРОЙКА Wi-Fi“.
(Операция на данной камере)



4 Нажмите „ИНИЦИАЛИЗАЦИЯ“.
(Операция на данной камере)



5 Нажмите „ДА“.
(Операция на данной камере)

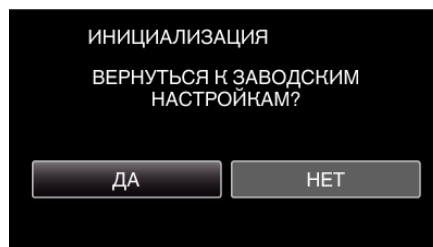

- Для отмены нажмите „НЕТ“.
- При нажатии „ДА“ сетевые настройки возвращаются на значения по умолчанию.

Использование приложений смартфонов

- После установки программного обеспечения смартфона „Everio sync. 3“ изображения на камере можно проверять дистанционно, возможна запись видеороликов/фотографий и трансфокация.
- Вы также можете передавать изображения, записанные камерой на смартфон через Wi-Fi, чтобы просматривать записанные изображения на смартфоне или планшетном ПК.

Установка приложений смартфонов



■ Смартфон Android

- 1 Нажмите „PLAY STORE“ в списке приложений.
- 2 Найдите приложение „Everio sync. 3“.
- 3 Выберите значок приложения „Everio sync. 3“.
 - Отобразится подробная информация о приложении.
- 4 Нажмите „INSTALL“.
 - Для приложений с доступом к данным и функциям этого аппарата будет отображен экран, показывающий данные или функции, которые будут использованы.
- 5 Подтвердите содержимое и нажмите „DOWNLOAD“.
 - Начнется загрузка.

Удаление приложения

- 1 Нажмите „PLAY STORE“ в списке приложений.
 - 2 Нажмите кнопку меню и нажмите „Мои приложения“.
- Будет отображен список ранее загруженных приложений.
- 3 Выберите значок приложения „Everio sync. 3“.
 - 4 Нажмите „Удалить“, а затем „ОК“.

ПРИМЕЧАНИЕ :

Технические характеристики Google Play могут быть изменены без предварительного уведомления.
Дополнительные сведения по эксплуатации см. в файле справки Google Play.

■ iPhone/iPad/iPod touch

- 1 Нажмите „App Store“ на главном экране.
- 2 Найдите приложение „Everio sync. 3“.
- 3 Выберите значок приложения „Everio sync. 3“.
 - Отобразится подробная информация о приложении.
- 4 Нажмите „БЕСПЛАТНО“→„INSTALL“.
 - Введите свой пароль на экране ввода пароля.
 - Начнется загрузка.
 - Загруженное приложение будет автоматически добавлено на домашний экран.

Удаление приложения

- 1 Нажмите и удерживайте значок приложения „Wireless sync.“ на домашнем экране.
- 2 Нажмите X, чтобы подтвердить удаление.

ПРИМЕЧАНИЕ :

Технические характеристики App Store™ могут быть изменены без предварительного уведомления.
Дополнительные сведения по эксплуатации см. в файле справки App Store™.

Управление приложениями смартфонов

- Обозначения на экране
- „Обозначения на экране“ (☞ стр. 117)
- Передача видео
- „Передача видеороликов (формат AVCHD)“ (☞ стр. 123)
- Передача фото
- „Передача фото“ (☞ стр. 125)
- Изменение настроек
- „Настройка приложения смартфона“ (☞ стр. 127)

Обозначения на экране

■ Начальный экран

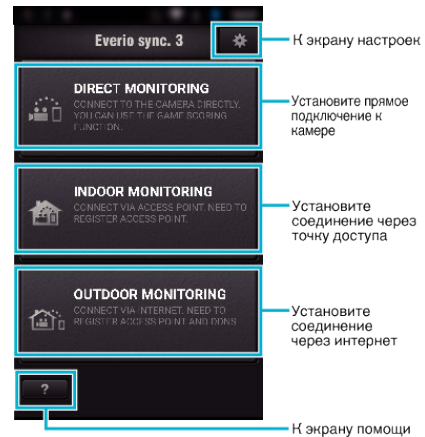

■ Экран записи

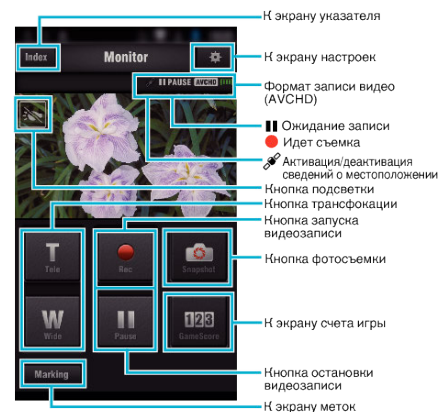

■ Экран указателя (видео формата AVCHD/фото)

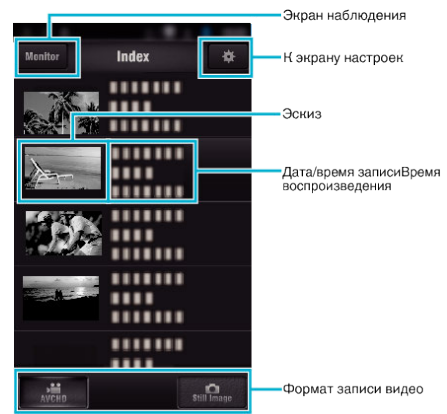

■ Экран передачи (экран AVCHD)

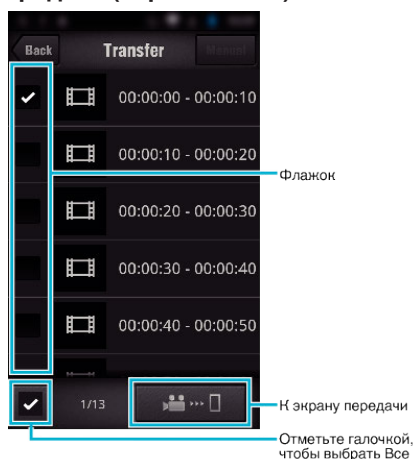

■ Экран счета игры



ПРЕДУПРЕЖДЕНИЕ :

- „Everio sync. 3“ для iPhone/iPad использовать невозможно, если iPhone/iPad подключен к мобильной телефонной сети. Чтобы задействовать эту функцию, подключите камеру к точке доступа Wi-Fi.

Использование меток

Поставьте метку на нужной сцене, чтобы облегчить последующий поиск сцены.

* Установите соединение Wi-Fi при помощи функции ПРЯМОЕ НАБЛЮДЕНИЕ.

■ Общий для Android и iOS

- 1 Нажмите ●, чтобы начать запись видеоролика.

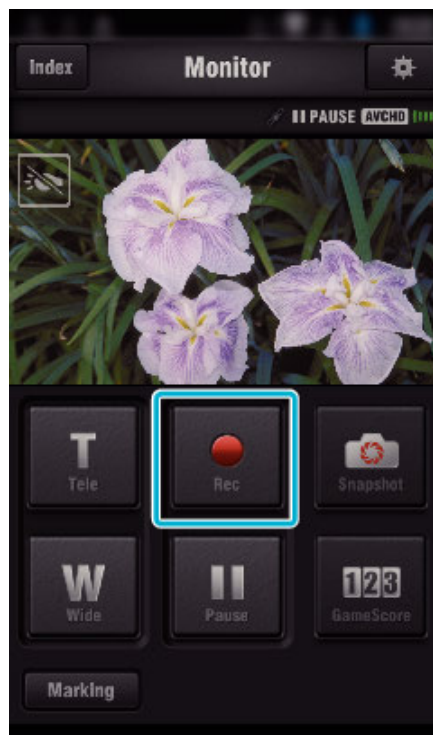

- 2 Нажмите кнопку „Marking“ на сцене, которую необходимо маркировать.

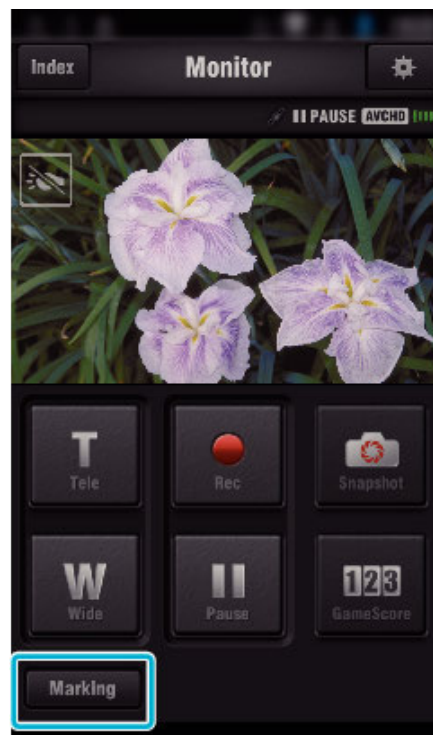

3 Появится экран маркировки.

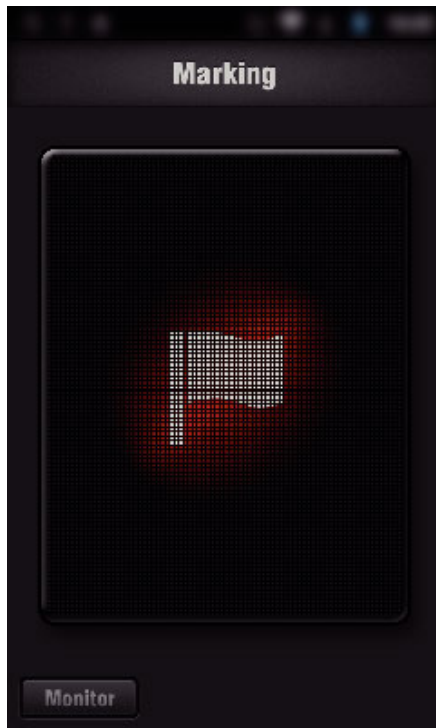

- После отметки сцены установка метки невозможна в течении 5 секунд.
- Нажмите „Monitor“, чтобы вернуться к экрану наблюдения.

Использование счета игры

Счета различных спортивных игр можно записать вместе с видеоизображениями. Также, записанное положение можно легко отметить, чтобы найти сцены, которые необходимо просмотреть позже.
* Установите соединение Wi-Fi при помощи функции ПРЯМОЕ НАБЛЮДЕНИЕ.

■ Общий для Android и iOS

1 Нажмите „Game Score“.

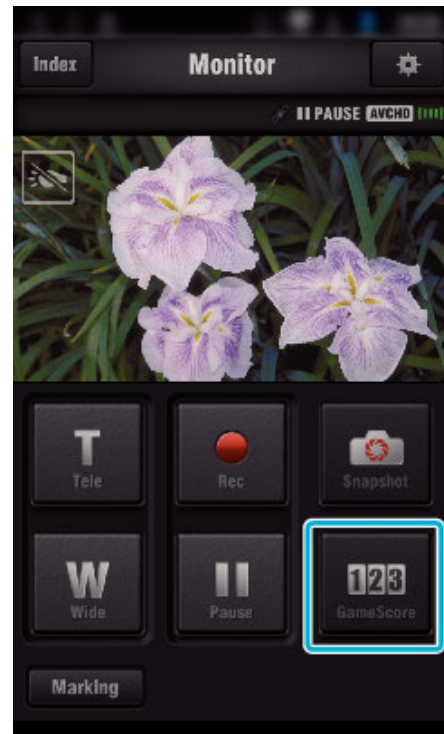

2 Выберите таблицу счета.

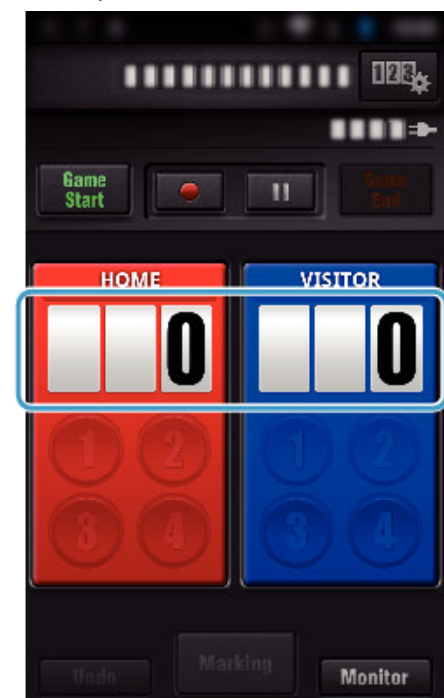

3 Нажмите „ИЗМЕНИТЬ ТАБЛО“.

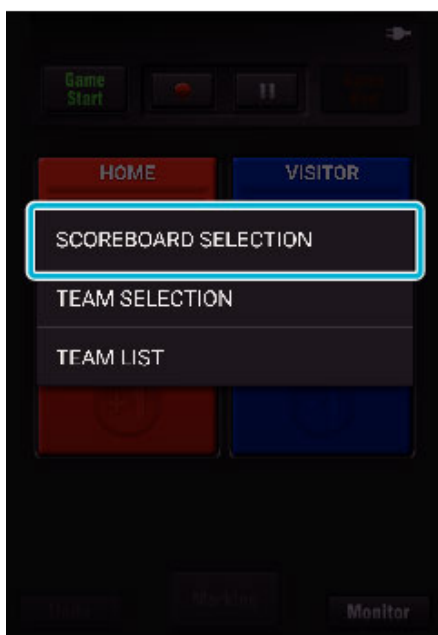

(для многоцелевого табло)

- Нажмите „ВЫБОР КОМАНДЫ“, чтобы выбрать команду.
- Нажмите „СПИСОК КОМАНДЫ“, чтобы изменить название и цвет команды и игроков.
- Нажмите „Game Name“ (название команды), чтобы ввести название команды.

(для теннисного табло)

- Нажмите „ВЫБОР ИГРОКА“, чтобы выбрать игрока(ов).
- Нажмите „СПИСОК ИГРОКОВ“, чтобы добавить игрока(ов).
- Нажмите „ПРАВИЛА ИГРЫ“, чтобы изменить правила игры.

4 Выберите табло для использования.

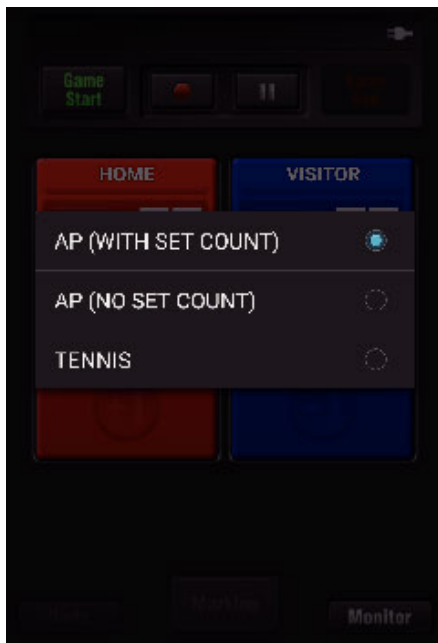

- Существует 3 следующих типа табло. Выберите табло в соответствии со снимаемым видом спорта.

Элемент	Подробные сведения
УНИВЕРСАЛЬНОЕ ТАБЛО (С УСТАНОВКОЙ СЧЕТА)	Настольный теннис, волейбол и пр.
УНИВЕРСАЛЬНОЕ ТАБЛО (БЕЗ СЧЕТА СЕТОВ)	Футбол, бейсбол, баскетбол и пр.
ТЕНИС	Теннис

5 Нажмите ●, чтобы начать запись видеоролика.

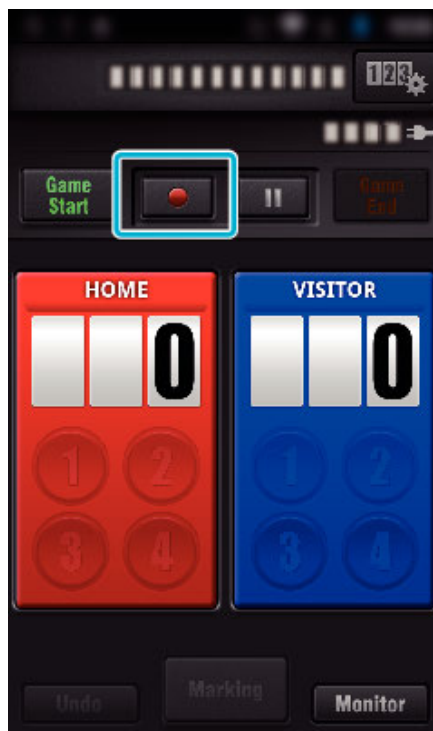

6 Во время запуска игры нажмите „Game Start“.

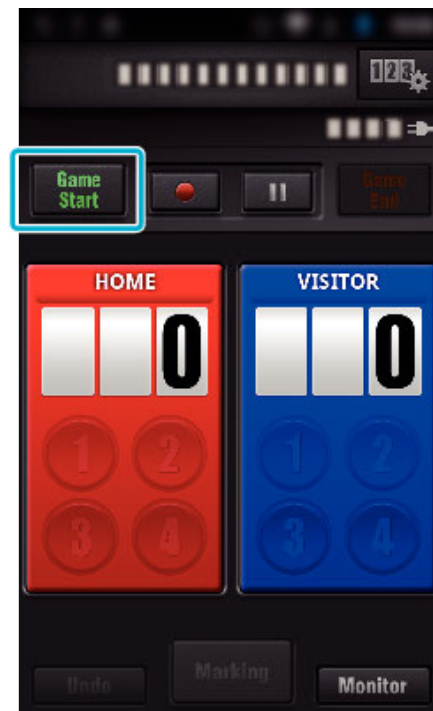

7 Выберите число во время добавления счета.



- Чтобы изменить счет, нажмите таблицу счета. (Только „УНИВЕРСАЛЬНОЕ ТАБЛО“)
- „Прямое изменение счета игры“ (☞ стр. 122)
- Нажмите кнопку „Undo“, чтобы отменить последний ввод счета.
- Во время регистрации счета следующий ввод невозможен в течении 5 секунд.

8 Отметьте нужные сцены нажатием „Marking“.



- После отметки сцены установка метки невозможна в течении 5 секунд.

9 Во время завершения игры нажмите „Game End“.



- Нажмите „ОСТАНОВИТЬ ЗАПИСЬ“, чтобы закончить запись по окончании игры.
- Нажмите „Monitor“, чтобы вернуться к экрану наблюдения на шаге 1.

ПРИМЕЧАНИЕ :

- Для табло „УНИВЕРСАЛЬНОЕ ТАБЛО (БЕЗ СЧЕТА СЕТОВ)“ можно выбрать кнопку счета в зависимости от вида спорта.
 - Следующий ввод счета невозможен в течении 5 секунд после установки метки. Но счет можно зарегистрировать сразу после установки метки изменением настройки счета игры.
- „Настройки счета игры“ (☞ стр. 128)

■ Прямое изменение счета игры

Возможно прямое изменение счета игры. (Только „УНИВЕРСАЛЬНОЕ ТАБЛО“)

1 Выберите таблицу счета.



2 Нажмите „РЕДАКТИРОВАНИЕ РЕЗУЛЬТАТОВ“.

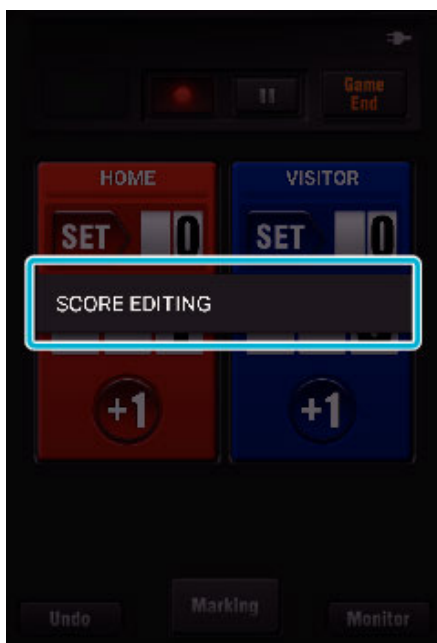

3 Выберите счет, затем нажмите „СОХРАНИТЬ“.

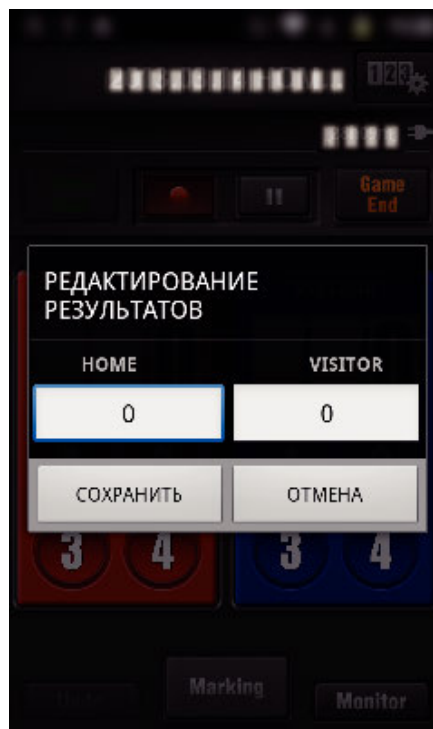

Передача видеороликов (формат AVCHD)

Отправьте видеоролики, записанные в формате AVCHD в смартфон.

- Видеоизображение, которое необходимо передать, преобразуется в следующий формат.

Компонент	Подробные сведения	
Система	MP4	
Видео	Кодек	Базовый профиль H. 264/MPEG-4 AVC
	Разрешение * Битрейт указан в ()	1280X720 (3,6 Мбит/с) 640X360 (1 Мбит/с)
	Частота кадров	25р
Звук	Система кодирования	AAC
	Частота дискретизации	48 кГц
	Бит	16 бит
	Количество каналов	2 канала

- 1 Запустите „Everio sync. 3“ на смартфоне.



- Запустите приложение после подтверждения подключения смартфона к камере.

- 2 Выберите тип соединения с камерой.



- Выберите текущий тип соединения.
- Появится экран записи.

- 3 Нажмите „Index“.

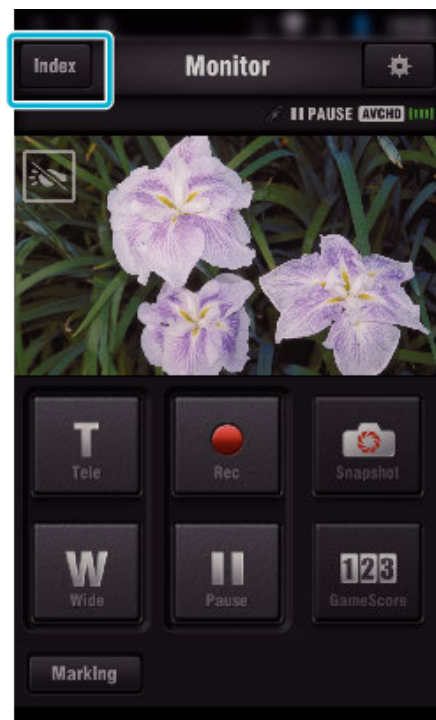

- 4 На экране указателя нажмите нужные изображения для передачи.

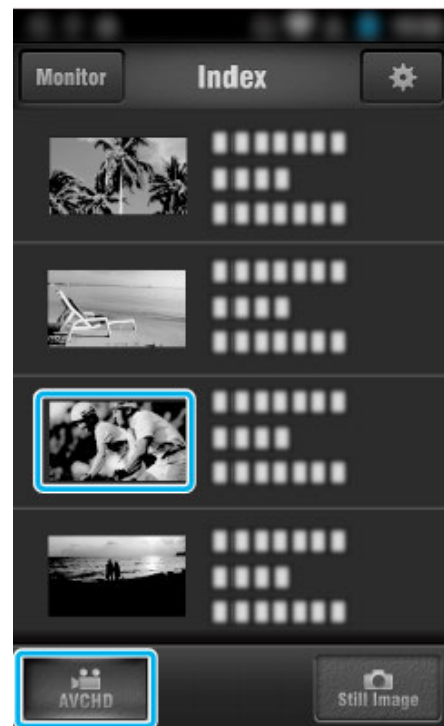

- Подтвердите, что вкладка „AVCHD“ отображается в нижней части экрана.

5 Файлы отображаются как составные файлы в соответствии с установленной продолжительностью. Установите флажок (1) на те файлы, которые необходимо передать, и нажмите значок метки отправки (2) в нижней правой части экрана.

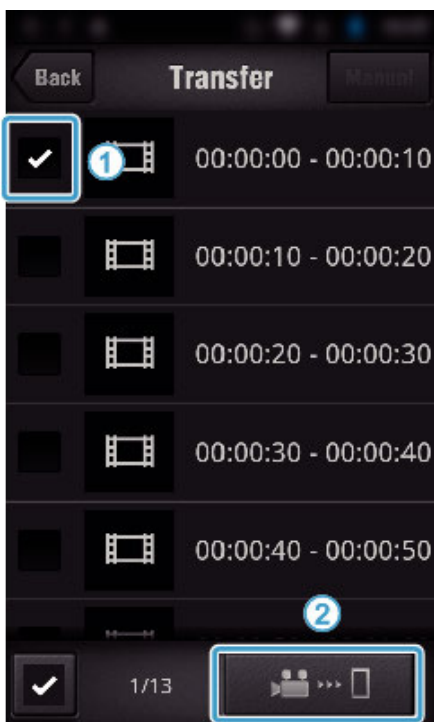

- Число выбранных файлов изображений отображается вблизи флажка в нижней левой части.
- Чтобы установить продолжительность видеоролика для передачи, выполните следующие инструкции. „Настройка приложения смартфона“ (стр. 127)

6 Нажмите „ПЕРЕДАЧА“.

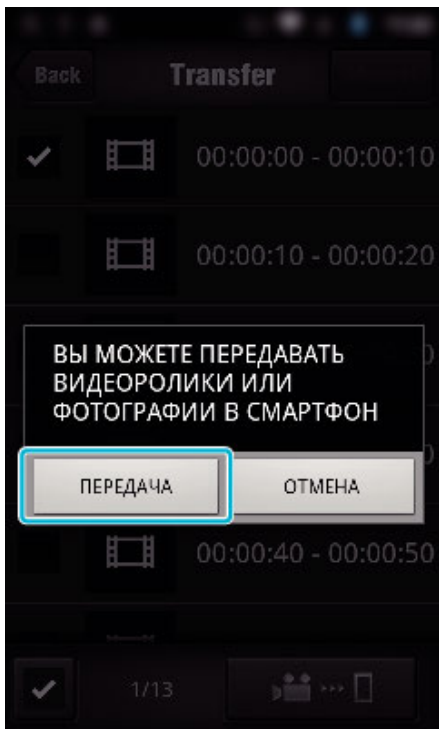

- Нажмите „ОТМЕНА“, чтобы отменить операцию.

7 Запускается „ПЕРЕДАЧА“.

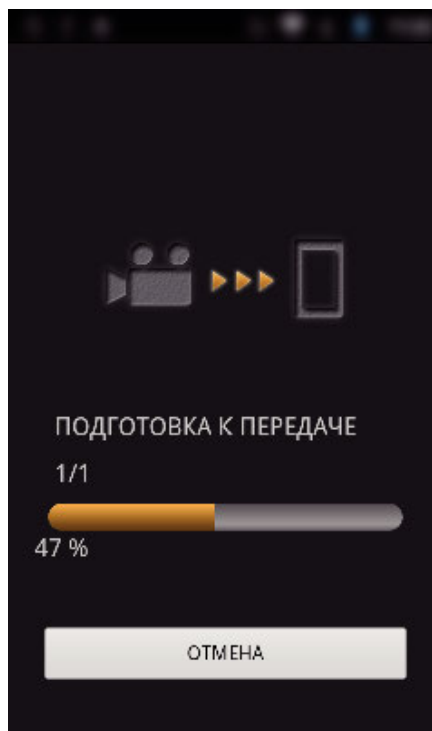

- Нажмите „ОТМЕНА“, чтобы отменить операцию.

8 По завершении передачи нажмите „ОК“.

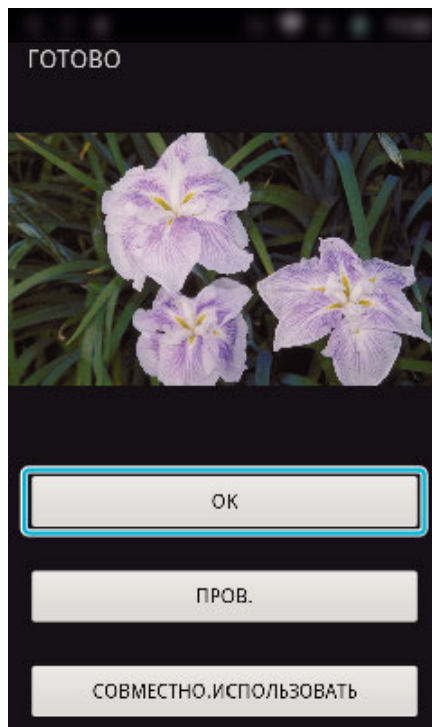

- Для воспроизведения и отметки видеоролика нажмите „ПРОВ.“. (Только Android) (не доступно в случае передачи нескольких видеороликов)
- Чтобы выгрузить видеоролик, нажмите „СОВМЕСТНО.ИСПОЛЬЗОВАТЬ“. (Только Android) (не доступно в случае передачи нескольких видеороликов) Выберите нужный сервис, чтобы начать процесс выгрузки. Чтобы использовать сервис, необходимо заранее на нем зарегистрироваться.

■ Ручная передача

Вы можете указать продолжительность передаваемого видеоролика.

- 1 Нажмите „MANUAL“ на шаге 5.
- 2 В начальной точке введите начальное время видеоролика. Укажите продолжительность видеоролика при помощи ползунка. (от 10 до 300 секунд)
- 3 После подтверждения ввода нажмите „ПЕРЕДАЧА“, затем нажмите „ПЕРЕДАЧА“ еще раз.

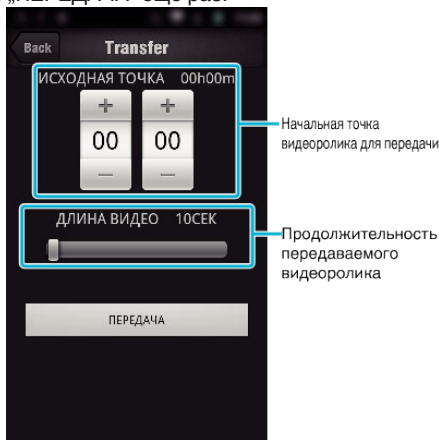

- Продолжительность передаваемого видеоролика можно изменить при помощи ползунка.
- Чем продолжительнее передаваемый видеоролик, тем дольше осуществляется его передача.

Передача фото

Вы можете передавать записанные фотографии на свой смартфон. Если соотношение сторон оригинальной фотографии - 4:3, во время передачи ее размер уменьшается до 1600X1200. Если соотношение сторон оригинальной фотографии - 16:9, во время передачи ее размер уменьшается до 1920X1080.

- 1 Запустите „Everio sync. 3“ на смартфоне.



- Запустите приложение после подтверждения подключения смартфона к камере.
- 2 Выберите тип соединения с камерой.



- Выберите текущий тип соединения.
- Появится экран записи.

3 Нажмите „Index“.

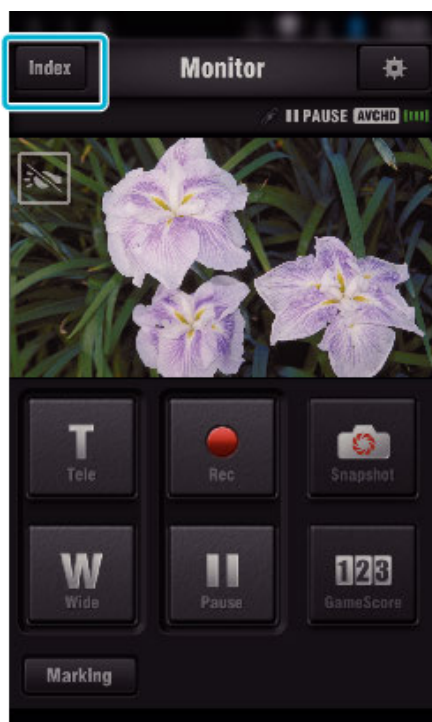

4 Выберите вкладку „Still Image“ в нижней части экрана и выберите экран указателя.

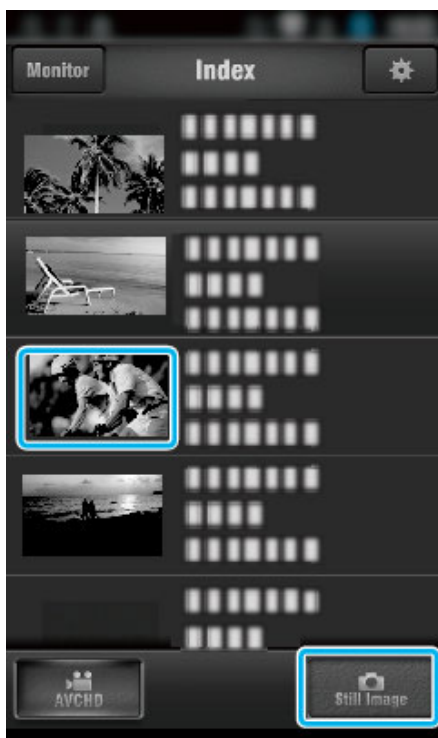

- Нажмите „Monitor“, чтобы вернуться к экрану наблюдения.
- Нажмите ⚙ для перехода на экран настроек.

5 Установите флажок (1) на те фотографии, которые необходимо передать, и нажмите значок метки отправки (2) в нижней правой части экрана.

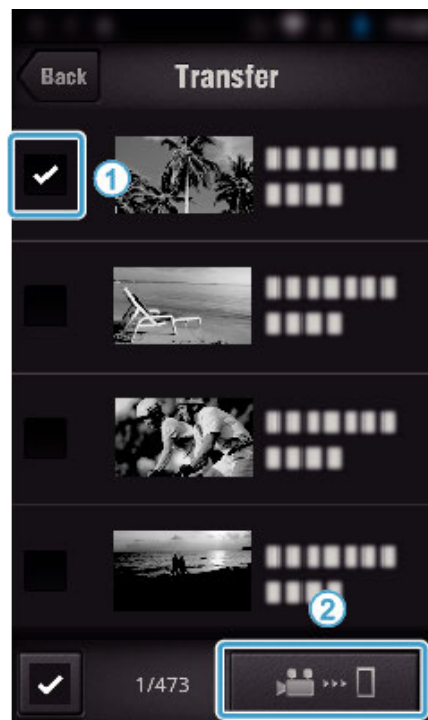

- Нажмите „BACK“, чтобы вернуться к предыдущему экрану.

6 Нажмите „ПЕРЕДАЧА“.

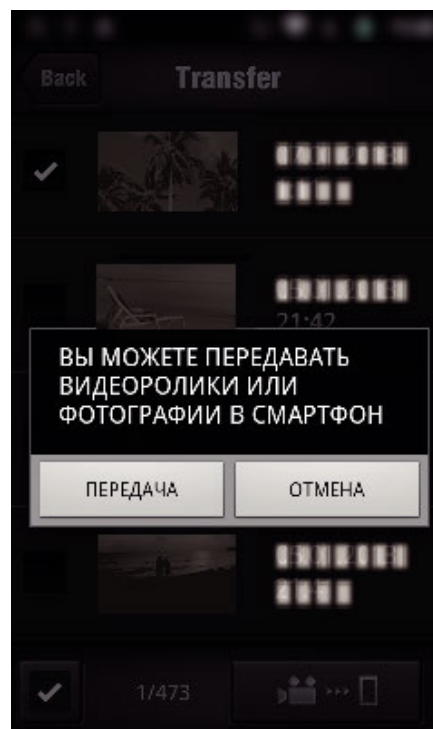

- Нажмите „ОТМЕНА“, чтобы отменить операцию.

7 Запускается „ПЕРЕДАЧА“.

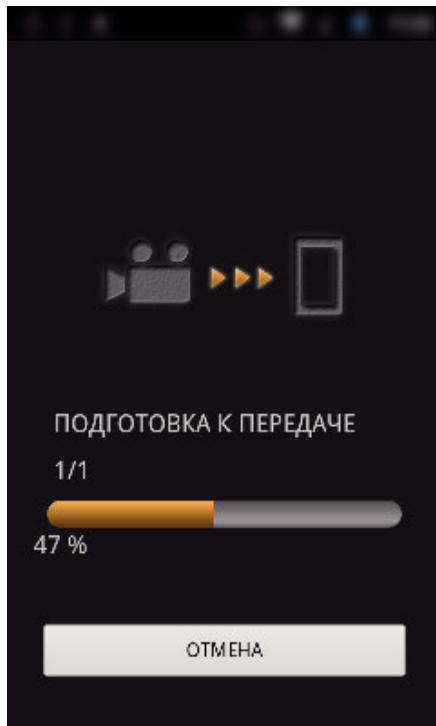

- Нажмите „ОТМЕНА“, чтобы отменить операцию.

8 По завершении передачи нажмите „ОК“.

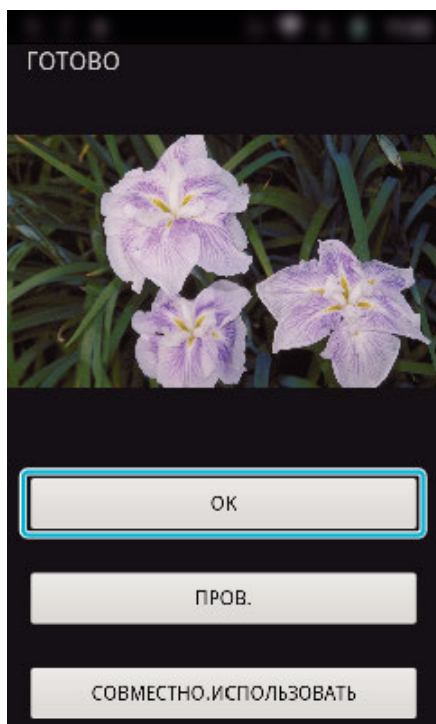

- Для воспроизведения и отметки фотографии нажмите „ПРОВ.“. (Только Android) (не доступно в случае передачи нескольких фотографий)
- Чтобы выгрузить фотографию, нажмите „СОВМЕСТНО.ИСПОЛЬЗОВАТЬ“. (Только Android) (не доступно в случае передачи нескольких фотографий) Выберите нужный сервис, чтобы начать процесс выгрузки. Чтобы использовать сервис, необходимо заранее на нем зарегистрироваться.

Настройка приложения смартфона

Вы можете изменить настройки приложений смартфона.

■ Общий для Android и iOS

1 Нажмите ⚙️.



2 Нажмите желаемую настройку.



Элемент	Подробные сведения
МОНИТОРИНГ	Включает/выключает функцию слежения экрана. (Установите флажок, чтобы включить „ON.“(вкл))
ОСТ ПЕРЕД. ИНФО О МЕСТЕ	Выберите временной интервал получения информации о положении GPS во время прямого слежения. (Off (выкл.) - 15 СЕК)
ДЛИНА	Устанавливает продолжительность видеоролика, который необходимо передать в смартфон. (10 - 300СЕК)
РАЗРЕШЕНИЕ	Выберите разрешение видеоролика, который необходимо передать в смартфон. („1280x720“ или „640x360“)
НАСТРОЙКА РЕЗУЛЬТАТОВ ИГРЫ	Введите методы записи счета игры, а также информацию о командах. „Настройки счета игры“ (стр. 128)
URL	Введите адрес URL камеры, которая подключена к смартфону через беспроводную сеть.
АВТОРИЗАЦИЯ НТТР	Установите имя пользователя и пароль для СЛЕЖЕНИЕ В ПОМЕЩЕНИИ/СЛЕЖЕНИЕ НА УЛИЦЕ. Имя пользователя по умолчанию „everio“ (постоянное), пароль - „0000“. (можно изменить с камеры) Установите имя пользователя и пароль для СЛЕЖЕНИЕ В ПОМЕЩЕНИИ/СЛЕЖЕНИЕ НА УЛИЦЕ. Имя пользователя по умолчанию „jvssam“ (постоянное), пароль - „0000“. (можно изменить с камеры)
НЕ В СПЯЩИЙ РЕЖИМ	Установите для предотвращения перехода смартфона в спящий режим во время работы приложения. (Установите флажок, чтобы выключить спящий режим)
ПОМОЩЬ	Отображение файла справки.
ЛИЦЕНЗИОННОЕ СОГЛАШЕНИЕ	Отображает лицензионное соглашение приложения. (Только Android)

ПРИМЕЧАНИЕ :

- Во время подключения к СЛЕЖЕНИЕ В ПОМЕЩЕНИИ/СЛЕЖЕНИЕ НА УЛИЦЕ, вам необходимо будет ввести адрес URL или авторизацию НТТР, если они не введены или введены неверно.

Настройки счета игры

Введите методы записи счета игры, а также информацию о командах.

■ **Общий для Android и iOS**

1 Нажмите .

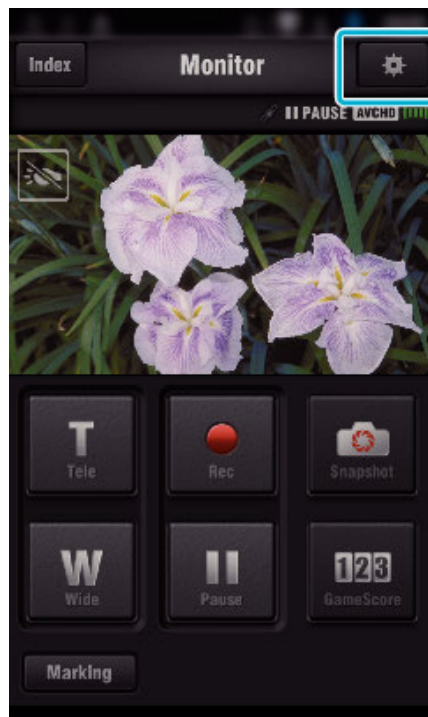

2 Нажмите „НАСТРОЙКА РЕЗУЛЬТАТОВ ИГРЫ“.



- 3 Нажмите желаемую настройку.

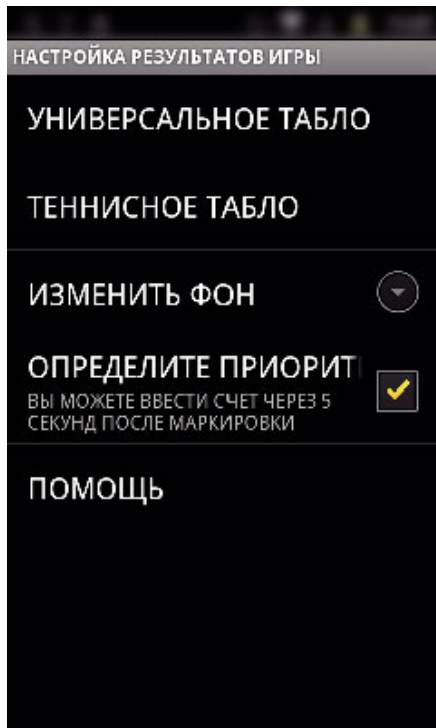

Элемент	Подробные сведения
УНИВЕРСАЛЬНОЕ ТАБЛО	<ul style="list-style-type: none"> Установите параметр „СПИСОК КОМАНДЫ“, которым используется элемент „УНИВЕРСАЛЬНОЕ ТАБЛО“. Установите „НАСТРОЙКА КНОПКИ СЧЕТА“ для „УНИВЕРСАЛЬНОЕ ТАБЛО (БЕЗ СЧЕТА СЕТОВ)“.
ТЕННИСНОЕ ТАБЛО	Введите правило для тенниса, например, „СПИСОК ИГРОКОВ“ и „ЧИСЛО СЕТОВ“.
ИЗМЕНИТЬ ЦВЕТ ФОНА	Установите цвет фона экрана счета игры.
ОПРЕДЕЛИТЕ ПРИОРИТЕТ СЧЕТА	Счет можно ввести в течение 5 секунд после установки метки выбором флажка. Однако, отмеченное положение изменяется во время регистрации счета.
ПОМОЩЬ	Отображение файла справки.

ПРИМЕЧАНИЕ :

- На этой камере во время регистрации названия команды и имени игрока метка „“, ввод которой осуществляется смартфоном, отображается как „\“ (обратная наклонная черта).

Использование приложений планшетных компьютеров

Установкой приложения планшета „JVC CAM Coach 2“ изображения, записанные камерой, можно передавать на планшет через Wi-Fi. Доступны такие функции как воспроизведение записанного видео, отображение 2 разных изображений воспроизведения для сравнения, самопроверка и добавление описания.

Установка Приложений для планшетного ПК

■ Android Планшетный ПК

- 1 Нажмите „PLAY STORE“ в списке приложений.
- 2 Найдите приложение „JVC CAM Coach 2“.
- 3 Выберите значок приложения „JVC CAM Coach 2“.
 - Отобразится подробная информация о приложении.
- 4 Нажмите „INSTALL“.
- Для приложений с доступом к данным и функциям этого аппарата будет отображен экран, показывающий данные или функции, которые будут использованы.
- 5 Подтвердите содержимое и нажмите „DOWNLOAD“.
 - Начнется загрузка.

■ iPad

- 1 Нажмите „App Store“ на главном экране.
- 2 Найдите приложение „JVC CAM Coach 2“.
- 3 Выберите значок приложения „JVC CAM Coach 2“.
 - Отобразится подробная информация о приложении.
- 4 Нажмите „БЕСПЛАТНО“→„INSTALL“.
- Введите свой пароль на экране ввода пароля.
- Начнется загрузка.
- Загруженное приложение будет автоматически добавлено на домашний экран.

ПРИМЕЧАНИЕ :

- Дополнительную справочную информацию об использовании приложения можно получить открыв файл справки, для этого необходимо нажать ?, который находится в приложении.

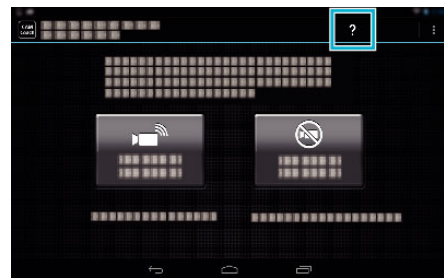

Поиск и устранение неисправностей

Прямое слежение

Неисправность	Действие
Не удается подключиться к камере.	<ul style="list-style-type: none"> • Проверьте, удачно ли установлено соединение с Wi-Fi. • Убедитесь, что Wi-Fi подключен к „DIRECT-**EVERIO“. • Проверьте, подключен ли смартфон к камере. • Повторите попытку после выключения и включения питания камеры и терминала (смартфона). • Если смартфон поддерживает Wi-Fi Direct, попробуйте создать QR-код и установите „ПРИНУД. ВЛАДЕЛ. ГР.“ для „OFF“. <p>Это метод „Соединение посредством защищенной настройки Wi-Fi (WPS)“.</p>
Видео- или аудиоизображение прерывается или задерживается	<ul style="list-style-type: none"> • В случае низкой скорости подключения к сети, видео- или аудиоизображение может прерываться, задержки могут быть значительными. • Попробуйте изменить место и время, чтобы найти среду с высокой мощностью сигнала.
Аппарат отключается автоматически.	<ul style="list-style-type: none"> • Для предотвращения ситуаций, когда вы можете забыть отключить питание, аппарат автоматически выключается после 10 последовательных дней использования.
Не удается настроить фокус.	<ul style="list-style-type: none"> • При слежении не со смартфона фокус камеры зафиксирован. • Даже при слежении со смартфона фокус камеры будет зафиксирован, если управление не осуществляется более 3 часов. (Когда будет осуществляться управление камерой, фокус снова будет работать.)
Разрыв соединения или отображение сообщения „НЕ УДАЕТСЯ ПОДКЛЮЧИТЬСЯ“	<ul style="list-style-type: none"> • Установите соединение заново в месте с высокой мощностью сигнала. Скорость передачи может упасть или соединение может быть прервано, если устройства расположены слишком далеко друг от друга, если между ними находятся объекты, или используются микроволновые печи или другие беспроводные устройства. • Если повторное соединение установить не удастся, перезапустите разъем (смартфон). • Возможны сложности при установлении соединения через прямое слежение в среде, где камера установлена вдали от смартфона. В этом случае выполните подключение через точку подключения (беспроводный маршрутизатор LAN).

Точка доступа (маршрутизатор беспроводной LAN)

Неисправность	Действие
Не удается подключиться к точке доступа (маршрутизатору беспроводной LAN).	<ul style="list-style-type: none"> • Убедитесь, что пароль верен. • Если точка доступа была зарегистрирована при использовании QR-кода, убедитесь, что идентификатор SSID или метод аутентификации правильный.
Вы не уверены, какую точку доступа (маршрутизатор беспроводной LAN) использовать.	<ul style="list-style-type: none"> • Если настройки точки доступа (маршрутизатора беспроводной LAN) ни разу не были изменены со значений по умолчанию, проверьте следующее. <ul style="list-style-type: none"> - Проверьте, нанесена ли на корпус точки доступа наклейка с первоначальными настройками (беспроводной маршрутизатор LAN). - Проверьте настройки по умолчанию в руководстве по эксплуатации точки доступа (маршрутизатора беспроводной LAN).
Вы не уверены в правильности пароля к точке доступа (маршрутизатору беспроводной LAN).	Обратитесь к руководству по эксплуатации используемой точки доступа (маршрутизатора беспроводной LAN).
Невозможно выполнить подключение через защищенную настройку Wi-Fi (WPS).	<ul style="list-style-type: none"> • Простые методы подключения, отличные от WPS не поддерживаются. Зарегистрируйте точку доступа при помощи QR-кода перед выполнением соединения. • Выключите питание камеры, затем повторите попытку.

СЛЕЖЕНИЕ В ПОМЕЩЕНИИ (домашнее соединение)

Неисправность	Действие
Не удается подключиться к камере.	<ul style="list-style-type: none"> • Проверьте, удачно ли установлено соединение с Wi-Fi. • Убедитесь, что камера и разъем (смартфон) подключены к одной и той же точке доступа. • Повторите попытку после выключения и включения питания камеры и терминала (смартфона).
Видео- или аудиоизображение прерывается или задерживается	<ul style="list-style-type: none"> • В случае низкой скорости подключения к сети, видео- или аудиоизображение может прерываться, задержки могут быть значительными. • Попробуйте изменить место и время, чтобы найти среду с высокой мощностью сигнала.
Аппарат отключается автоматически.	<ul style="list-style-type: none"> • Для предотвращения ситуаций, когда вы можете забыть отключить питание, аппарат автоматически выключается после 10 последовательных дней использования.
Не удается настроить фокус.	<ul style="list-style-type: none"> • При слежении не со смартфона фокус камеры зафиксирован. • Даже при слежении со смартфона фокус камеры будет зафиксирован, если управление не осуществляется более 3 часов. (Когда будет осуществляться управление камерой, фокус снова будет работать.)
Разрыв соединения или отображение сообщения „НЕ УДАЕТСЯ ПОДКЛЮЧИТЬСЯ“	<ul style="list-style-type: none"> • Установите соединение заново в месте с высокой мощностью сигнала. Скорость передачи может упасть или соединение может быть прервано, если устройства расположены слишком далеко друг от друга, если между ними находятся объекты, или используются микроволновые печи или другие беспроводные устройства. • Если повторное соединение установить не удастся, перезапустите разъем (смартфон).
Экран не обновляется или остается темным	<ul style="list-style-type: none"> • Проверьте, правильно ли подключены камера и точка доступа. Обнаружение изображений в разъеме (смартфон) невозможно, если камера отсоединена от точки доступа.

СЛЕЖЕНИЕ НА УЛИЦЕ (Подключение по сети Интернет)

Неисправность	Действие
Адрес URL (WAN) не отображается в сетевой информации.	<ul style="list-style-type: none"> • Адрес URL (WAN) не будет отображаться, если на камере не установлена динамическая DNS (DDNS). Чтобы установить динамическую DNS (DDNS), проделайте следующие действия. <ol style="list-style-type: none"> 1. Используя компьютер, получите учетную запись динамической DNS (DDNS) JVC. 2. Войдите в систему JVC DNS и получите динамическую DNS (DDNS). 3. Установите имя пользователя и пароль для динамической DNS (DDNS), полученной с камерой. * На данной камере может быть установлена только динамическая DNS (DDNS) JVC. • Адрес URL (WAN) не будет отображаться, если на камере не установлена динамическая DNS (DDNS). Чтобы установить динамическую DNS (DDNS), проделайте следующие действия. <ol style="list-style-type: none"> 1. Используя компьютер, получите учетную запись динамической DNS (DDNS) JVC. https://dd3.jvckenwood.com/user/ 2. Войдите в систему JVC DNS и получите динамическую DNS (DDNS). 3. Установите имя пользователя и пароль для динамической DNS (DDNS), полученной с камерой. * На данной камере может быть установлена только динамическая DNS (DDNS) JVC.
Не удается получить доступ к введенному адресу URL. (не удается найти)	<ul style="list-style-type: none"> • Если между камерой и WAN (глобальный IP-адрес) есть два или более маршрутизатора (или две или более функции маршрутизации), соединение посредством интернета нельзя использовать. • Убедитесь, что имя пользователя и пароль динамической DNS верны. • Используемая точка доступа (маршрутизатор беспроводной ЛВС) несовместима с UPnP или параметр UPnP выключен. Проверьте руководство по эксплуатации используемой точки доступа (маршрутизатора беспроводной ЛВС), и включите UPnP. • „UPnP“ камеры установлено на „ВЫКЛ“. (По умолчанию установлено на „ВКЛ“.) Создайте QR-код и установите „UPnP“ для „ВКЛ“. • Проверьте, находится ли в сети разъем, который использует порт 80 (например, веб-серверы), или настроен ли конкретный разъем на использование порта 80 в точке доступа (на маршрутизаторе беспроводной ЛВС). В таком случае измените значение „HTTP Port“ на отличное от 80 и создайте QR-код. • Повторите попытку после выключения и включения питания камеры и терминала (смартфона).
Видео- или аудиоизображение прерывается или задерживается	<ul style="list-style-type: none"> • В случае низкой скорости подключения к сети, видео- или аудиоизображение может прерываться, задержки могут быть значительными. • Попробуйте изменить место и время, чтобы найти среду с высокой мощностью сигнала.
Аппарат отключается автоматически.	<ul style="list-style-type: none"> • Для предотвращения ситуаций, когда вы можете забыть отключить питание, аппарат автоматически выключается после 10 последовательных дней использования.
Не удается настроить фокус.	<ul style="list-style-type: none"> • При слежении не со смартфона фокус камеры зафиксирован. • Даже при слежении со смартфона фокус камеры будет зафиксирован, если управление не осуществляется более 3 часов. (Когда будет осуществляться управление камерой, фокус снова будет работать.)
Разрыв соединения или отображение сообщения „НЕ УДАЕТСЯ ПОДКЛЮЧИТЬСЯ“	<ul style="list-style-type: none"> • Установите соединение заново в месте с высокой мощностью сигнала. Скорость передачи может упасть или соединение может быть прервано, если устройства расположены слишком далеко друг от друга, если между ними находятся объекты, или используются микроволновые печи или другие беспроводные устройства. • Если повторное соединение установить не удастся, перезапустите разъем (смартфон).
Экран не обновляется или остается темным	<ul style="list-style-type: none"> • Проверьте, правильно ли подключены камера и точка доступа. Обнаружение изображений в разьеме (смартфон) невозможно, если камера отсоединена от точки доступа.
„XUPnP Отображается“.	<p>Отображается, если UPnP не установлено.</p> <ul style="list-style-type: none"> • Проверьте, совместим ли беспроводный маршрутизатор LAN с технологией UPnP. (Обратитесь к руководству по эксплуатации используемого маршрутизатора беспроводной LAN или его производителю.) • Если беспроводный маршрутизатор LAN совместим с UPnP, включите функцию UPnP. • Если после включения функции UPnP пиктограмма не исчезла, выключите и включите питание беспроводного маршрутизатора LAN и камеры, и повторите попытку.
Не удается подключиться, хотя отображается „XUPnP“.	<ul style="list-style-type: none"> • Если параметр „UPnP“ установлен равным „ВЫКЛ“, „XUPnP“ не отображается. В этом случае установите „UPnP“ на „ВКЛ“. • Если порт 80 используется другими устройствами через UPnP, соединение установить не удастся. Заново подключите камеру.

Передача видео-/неподвижного изображения

Неисправность	Действие
Не удается передать видео и фотографии на смартфон.	• Проверьте наличие свободного пространства на целевом носителе (смартфоне).

Характеристики Wi-Fi

Характеристики Wi-Fi

Компонент	Подробные сведения
Стандарт беспроводных LAN	IEEE802.11b/g/n (диапазон 2,4 ГГц)
Безопасность Wi-Fi	Шифрование: WEP, WPA, WPA2 *Шифрование WPA и WPA2 поддерживается только в персональном режиме (PSK).

ПРЯМОЕ НАБЛЮДЕНИЕ / СЛЕЖЕНИЕ В ПОМЕЩЕНИИ / СЛЕЖЕНИЕ НА УЛИЦЕ

■ Во время использования Everio sync. 3

Компонент	Подробные сведения
Поддерживаемые терминалы	<p>iPhone/iPod touch: iOS 8.1 или более поздняя версия Android: Android 4.1 или более поздняя</p> <ul style="list-style-type: none"> • Не гарантируется, что функции будут работать на всех терминалах. • „Everio sync. 3“ для iPhone использовать невозможно, если iPhone подключен к мобильной телефонной сети. Чтобы задействовать эту функцию, подключите камеру к точке доступа Wi-Fi. • Сетевая среда с минимальной скоростью приibl. 5,3 Мбит/с рекомендуется как для отправки данных с камеры, так и для приема данных терминалом смартфона. В случае слишком низкой скорости подключения видеоизображение может дергаться, возможно прерывание или задержки воспроизведения звука.
Экран монитора	<p>Видео: JPEG 640x360 макс. 15 кадров/с Звук: линейный PCM 8 кГц 16 бит 1 канал</p>
Передача видеоизображения	<p>Видео: MP4-совместимый H.264 базовый профиль 640x360 или 1280x720 30p Звук: AAC 48 кГц 16 бит 2 канала</p>
Передача фото	Формат JPEG

Обработка информации : _____
Информация, которую Вы ввели, используется для создания QR-кода. Информация будет удалена после создания QR-кода и не сохранится на веб-сервере.
Созданный QR-код включает информацию о Вас, поэтому обращайтесь с ним осторожно.

ПРЯМОЕ НАБЛЮДЕНИЕ

Вы можете проверять снятое изображение на камере с помощью прямого соединения 1-к-1 (Wi-Fi Direct) со смартфоном без необходимости наличия точки доступа (маршрутизатора беспроводной ЛВС).

СЛЕЖЕНИЕ В ПОМЕЩЕНИИ

Вы можете проверять снятое изображение на камере с помощью подключенного смартфона посредством точки доступа (беспроводного маршрутизатора ЛВС).

СЛЕЖЕНИЕ НА УЛИЦЕ

Вы можете проверять снятое изображение на камере с помощью Интернет-соединения со смартфоном, находясь за пределами помещения.

Регистрация точки доступа вручную

Можно зарегистрировать точку доступа, которая не поддерживает WPS.

ПРЯМОЕ НАБЛЮДЕНИЕ

- Настройка (После выполнения настройки начните с шага „Обычная работа“ ниже)

Создание кода QR

- Введите значения в необходимые поля для прямого слежения.

- Пароль: установите пароль для соединения этой камеры с устройством прямым слежением. (от 8 до 63 символов (64 символа в шестнадцатеричной форме))
- Enforced Group Owner (Принудительное назначение владельца группы): настройка используется для разрешения соединения с устройством, которое не поддерживает прямое соединение Wi-Fi Direct. Обычно устанавливается равным „ON.“(вкл).
- Порт HTTP: Обычно устанавливается „80“.

Отобразите экран чтения кода QR.

- 1 Нажмите „MENU“.
(Операция на данной камере)

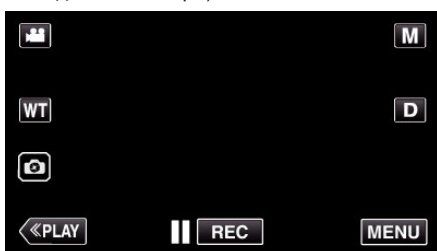

- Отображается заглавное меню.

- 2 Выберите значок „Wi-Fi“ (📶).
(Операция на данной камере)



- 3 Нажмите „НАСТРОЙКА Wi-Fi“.
(Операция на данной камере)



- 4 Нажмите „УСТАН. ПО КОДУ QR“.

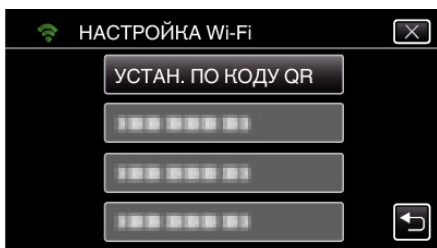

- 5 Нажмите „ВЫПОЛНИТЬ“.

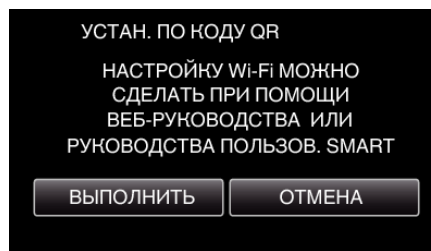

Считайте QR-код.

- 1 Считайте QR-код.
(Операция на данной камере)

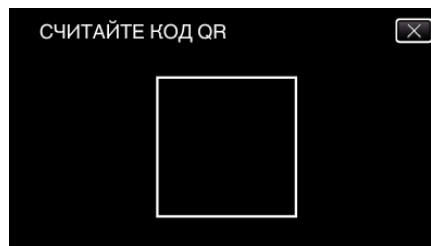

- 2 Нажмите „ДА“.

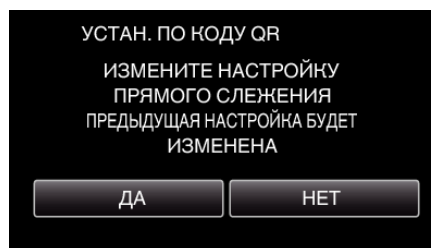

- 3 Нажмите „ОК“.

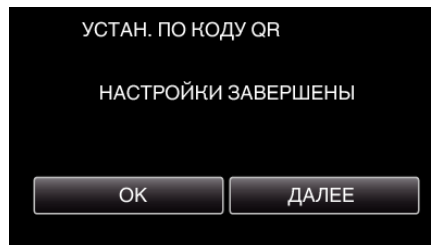

- Нажмите „ДАЛЕЕ“, чтобы вернуться на экран и считать QR-код.
- Указанное содержимое сохраняется.

Обычная работа

Подключение смартфона к камере по беспроводному каналу

Подключением вводом пароля Wi-Fi

- 1 Нажмите „MENU“.
(Операция на данной камере)
Переведите камеру в режим записи.

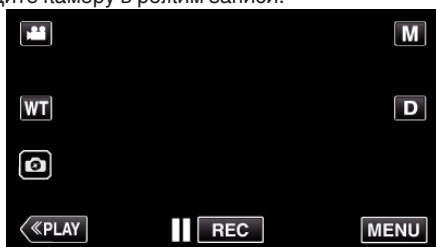

- Отображается заглавное меню.

- 2 Выберите значок „Wi-Fi“ (📶).
(Операция на данной камере)



- 3 Нажмите значок „ПРЯМОЕ СОЕДИНЕНИЕ“ (📶) в меню „Wi-Fi“.
(Операция на данной камере)



- Если выбрано значение „50p“ параметра „ВЫБОР СИСТЕМЫ“, отображается следующий экран и осуществляется переключение режима записи в режим 50i.
- Этот экран исчезает автоматически прибл. через 3 секунды, но исчезает сразу после выбора экрана.

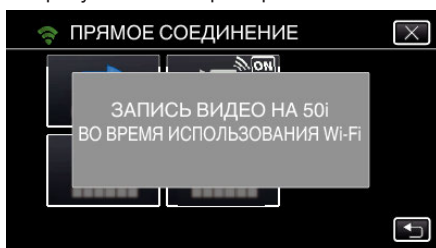

- 4 Проверьте значение SSID и PASS, которые отображаются на экране камеры.



- 5 Выберите SSID на шаге 4 экрана выбора сети Wi-Fi смартфона и введите PASS на экране ввода пароля.
(Операция на смартфоне)



- Для получения дополнительной информации о подключении смартфона к сети Wi-Fi, см. руководство по эксплуатации используемого устройства.

- 6 Будет установлено соединение и на экране камеры появится 📶.

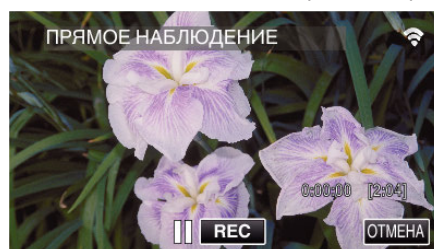

Подключение настройкой защищенного канала Wi-Fi (WPS)

- 1 Нажмите „MENU“.
(Операция на данной камере)
Переведите камеру в режим записи.



- Отображается заглавное меню.

- 2 Выберите значок „Wi-Fi“ (📶).
(Операция на данной камере)



- 3 Нажмите значок „ПРЯМОЕ СОЕДИНЕНИЕ“ (📶) в меню „Wi-Fi“.
(Операция на данной камере)



- Если выбрано значение „50p“ параметра „ВЫБОР СИСТЕМЫ“, отображается следующий экран и осуществляется переключение режима записи в режим 50i.
- Этот экран исчезает автоматически прибл. через 3 секунды, но исчезает сразу после выбора экрана.

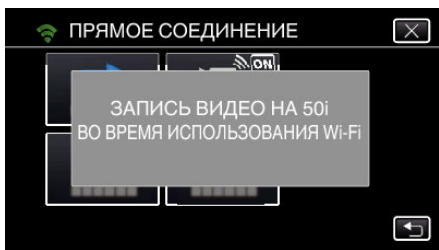

- 4 Нажмите „WPS“.
(Операция на данной камере)

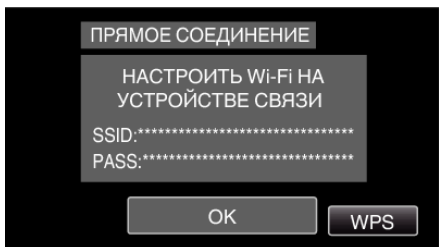

- 5 Активируйте WPS на смартфоне в течение 2 минут.
(Операция на смартфоне)



- Чтобы активировать WPS, обратитесь к руководству по эксплуатации используемого устройства.

- 6 Будет установлено соединение и на экране камеры появится .

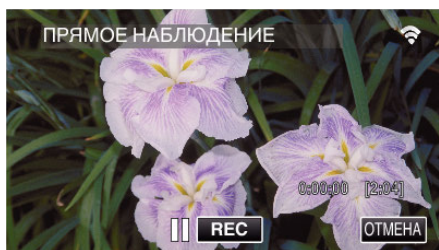

Слежение за изображениями со смартфона

■ Смартфон (Android / iPhone)

ПРИМЕЧАНИЕ :

- Перед использованием этой функции на смартфон необходимо установить приложение.

„Установка приложений смартфонов“ (стр. 117)

- 1 Запустите „Everio sync. 3“ на смартфоне после установки параметра ПРЯМОЕ НАБЛЮДЕНИЕ.



- 2 Нажмите „ПРЯМОЕ НАБЛЮДЕНИЕ“.



3 Отображается экран записи.



4 Управление при помощи смартфона



- Как осуществляется управление при помощи смартфона „Использование приложений смартфонов“ (стр. 117)

СЛЕЖЕНИЕ В ПОМЕЩЕНИИ

- Настройка (После выполнения настройки начните с шага „Обычная работа“ ниже)

Создание кода QR

- Введите значения в необходимые поля для слежения за помещением.

- Для внутреннего слежения нет необходимости выполнять настройки, отличные от пароля и порта HTTP. Элементы, отличные от тех, которые упомянуты выше, используются для параметра „ВНЕШНИЙ МОНИТОРИНГ“. При использовании внешнего мониторинга введите каждый пункт и выполните настройки еще раз. Если соединение не удается, проверьте, что содержание, введенное для каждого элемента, правильное, восстановите QR-код и установите камеру.
- Пароль: установите пароль для соединения этой камеры с устройством через точку доступа. (Не более 8 символов)
- DDNS: Выберите окружение соединения - internet (интернет). Установите на OFF, когда мониторинг снаружи не используется.
- Имя пользователя (DDNS): установите имя пользователя для полученной учетной записи DDNS.
- Пароль (DDNS): установите пароль для полученной учетной записи DDNS.
- UPnP: Установите „ON.“(вкл), если протокол UPnP можно использовать для подключения устройства к сети.
- Порт HTTP: Установите номер порта для соединения с сетью интернет. Обычно устанавливается равным „80“.

Отобразите экран чтения кода QR.

- 1 Нажмите „MENU“.
(Операция на данной камере)

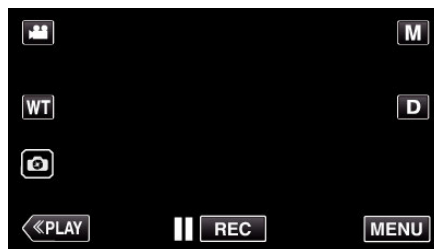

- Отображается заглавное меню.

- 2 Выберите значок „Wi-Fi“ (📶).
(Операция на данной камере)



- 3 Нажмите „НАСТРОЙКА Wi-Fi“.
(Операция на данной камере)



4 Нажмите „УСТАН. ПО КОДУ QR“.

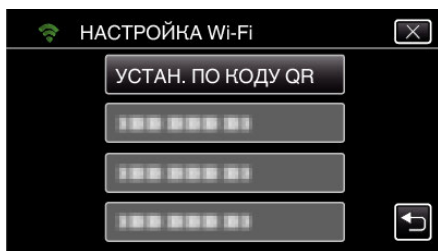

5 Нажмите „ВЫПОЛНИТЬ“.

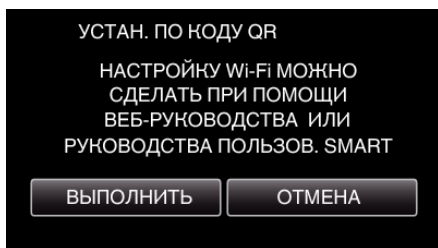

Считайте QR-код.

1 Считайте QR-код.
(Операция на данной камере)

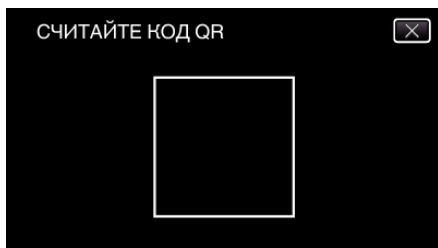

2 Нажмите „ДА“.

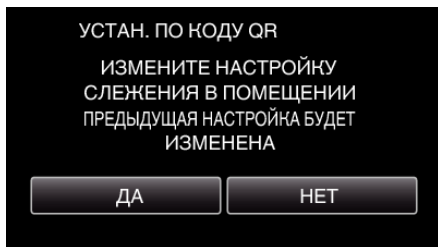

3 Нажмите „ОК“.

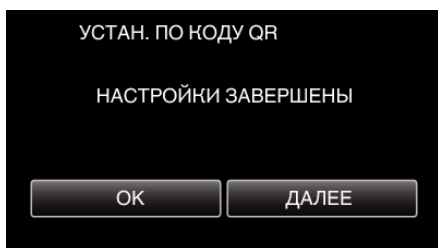

- Нажмите „ДАЛЕЕ“, чтобы вернуться на экран и считать QR-код.
- Указанное содержимое сохраняется.

Регистрация точек доступа к этому устройству (маршрутизатору беспроводной LAN)

■ Регистрация защищенной установки Wi-Fi (WPS)

1 Нажмите „MENU“.
(Операция на данной камере)

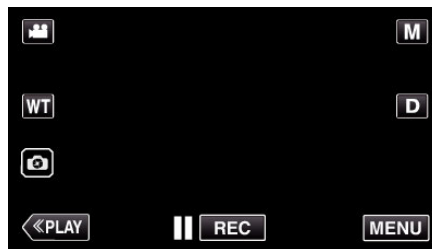

- Отображается заглавное меню.

2 Выберите значок „Wi-Fi“.
(Операция на данной камере)



3 Нажмите „НАСТРОЙКА Wi-Fi“.
(Операция на данной камере)



4 Нажмите „ТОЧКИ ДОСТУПА“.
(Операция на данной камере)

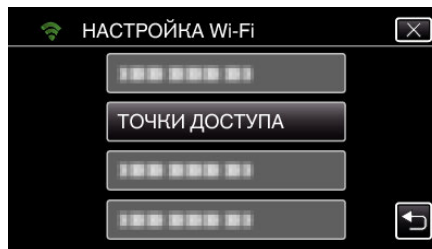

5 Нажмите „ДОБАВ.“.
(Операция на данной камере)

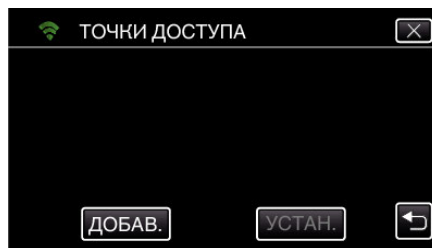

- 6 Нажмите „ЛЕГКАЯ РЕГИСТР-Я WPS“.
(Операция на данной камере)

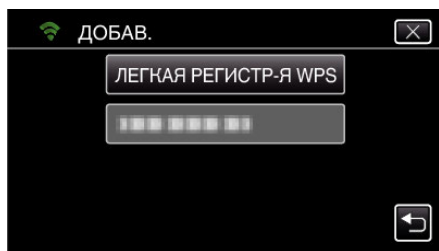

- 7 Активируйте WPS точки доступа (маршрутизатора беспроводной LAN) в течение 2 минут.

- Чтобы активировать WPS, обратитесь к руководству по эксплуатации используемого устройства.

- 8 По завершении регистрации нажмите „ОК“ на экране камеры.
(Операция на данной камере)



- Доступны также следующие способы регистрации.
„Регистрация точки доступа при помощи PIN-кода WPS“ (☞ стр. 114)
„Регистрация точки доступа вручную“ (☞ стр. 146)

Подключение смартфона к точке доступа (беспроводному маршрутизатору ЛВС)

- Подключите смартфон к домашней точке доступа (маршрутизатору беспроводной ЛВС).
- Эта настройка не требуется, если смартфон уже подключен к домашней точке доступа (маршрутизатору беспроводной ЛВС).

■ Обычная работа

Слежение за изображением подключением смартфона и камеры

■ Операция на данной камере

- 1 Нажмите „MENU“.
(Операция на данной камере)

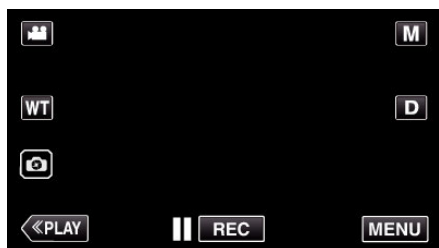

- Отображается заглавное меню.

- 2 Выберите значок „Wi-Fi“ (☞).
(Операция на данной камере)



- 3 Нажмите „СОЕДИНЕНИЕ С ТОЧКОЙ ДОСТУПА“.
(Операция на данной камере)



- 4 Начните установку соединения.
(Операция на данной камере)



- Отображается название (SSID) точки доступа (маршрутизатора беспроводной LAN) для подключения.

- 5 На экране появляется следующее изображение, когда камера подключена к точке доступа.

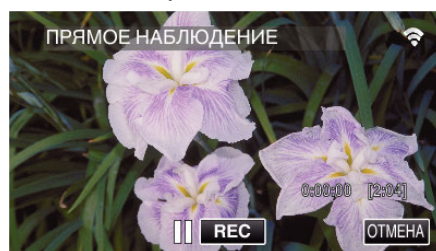

- Нажмите кнопку „URL“, чтобы отобразить адрес URL, необходимый для подключения камеры при помощи браузера.

■ Операция на смартфоне

ПРИМЕЧАНИЕ :

- Перед использованием этой функции на смартфон необходимо установить приложение.

„Установка приложений смартфонов“ (☞ стр. 117)

- 1 Запустите „Everio sync. 3“ на смартфоне после установки параметра „СЛЕЖЕНИЕ В ПОМЕЩЕНИИ“.



- Выберите „НАЧАТЬ“ в СЛЕЖЕНИЕ В ПОМЕЩЕНИИ камеры для запуска.

2 Нажмите „СЛЕЖЕНИЕ В ПОМЕЩЕНИИ“.



3 Отображается экран записи.



- Как осуществляется управление при помощи смартфона „Использование приложений смартфонов“ (стр. 117)

СЛЕЖЕНИЕ НА УЛИЦЕ

- **Настройка (После выполнения настройки начните с шага „Обычная работа“ ниже)**

Получение учетной записи динамической DNS (DDNS)

При получении динамической учетной записи DNS это устройство может использоваться в Интернете обычным образом, даже если IP-адрес изменится в процессе доступа в сеть Интернет.

- На данной камере может быть установлена только динамическая DNS JVC.

Чтобы получить (зарегистрировать) учетную запись, выполните следующие шаги.

- 1 При помощи браузера обратитесь по следующему адресу URL и зарегистрируйте учетную запись.
(Операция на компьютере или смартфоне)

<https://dd3.jvckenwood.com/user/>

Установите свой адрес электронной почты в качестве имени пользователя.

- 2 Убедитесь, что вы получили подтверждающее электронное сообщение на адрес, использованный при регистрации, и перейдите по адресу URL, указанному в сообщении.
(Операция на компьютере или смартфоне)

- 3 Установите имя пользователя и пароль, использованные при регистрации, на камере.
(Операция на данной камере)

Создайте QR-код и зарегистрируйте имя пользователя и пароль для камеры.

- 4 Выполните СЛЕЖЕНИЕ НА УЛИЦЕ.
(Операция на данной камере)

Если „СЛЕЖЕНИЕ НА УЛИЦЕ“ осуществляется при активированных настройках динамической DNS, камера осуществит доступ к серверу динамической DNS.

- 5 Нажмите „СЕТЕВАЯ ИНФ. КАМЕРЫ“, чтобы убедиться, что URL (WAN) отображен.
(Регистрация завершена)

ПРЕДУПРЕЖДЕНИЕ :

- Регистрация будет отменена, если вы не осуществите доступ к серверу динамической DNS с камеры в течение 3 дней. В таком случае повторно выполните регистрацию.
- Регистрация не будет завершена, если имя пользователя и пароль, установленные на этой камере, неверны. Обязательно убедитесь, что они верны.
- Успешная регистрация также будет отменена, если вы не осуществите доступ к серверу динамической DNS в течение 1 года.

Создание кода QR

- **Введите значения в необходимые поля для слежения на улице.**

- Все элементы будут перезаписаны и установлены. Введите все требуемые элементы.
Если соединение не удастся, проверьте, что содержание, введенное для каждого элемента, правильное, восстановите QR-код и установите камеру.
- Пароль: установите пароль для соединения этой камеры с устройством через точку доступа. (Не более 8 символов)
- DDNS: Выберите окружение соединения - internet (интернет). Обычно устанавливается равным „ON.“(вкл).
- Имя пользователя (DDNS): установите имя пользователя для полученной учетной записи DDNS.
- Пароль (DDNS): установите пароль для полученной учетной записи DDNS.
- UPnP: Установите „ON.“(вкл), если протокол UPnP можно использовать для подключения устройства к сети.
- Порт HTTP: Установите номер порта для соединения с сетью интернет. Обычно устанавливается равным „80“.

Отобразите экран чтения кода QR.

- 1 Нажмите „MENU“.
(Операция на данной камере)

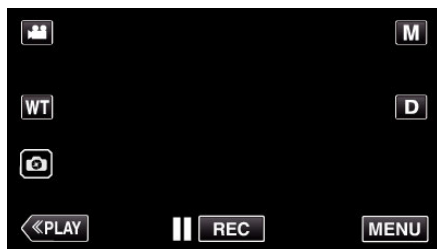

- Отображается заглавное меню.

- 2 Выберите значок „Wi-Fi“ (📶).
(Операция на данной камере)



- 3 Нажмите „НАСТРОЙКА Wi-Fi“.
(Операция на данной камере)



- 4 Нажмите „УСТАН. ПО КОДУ QR“.

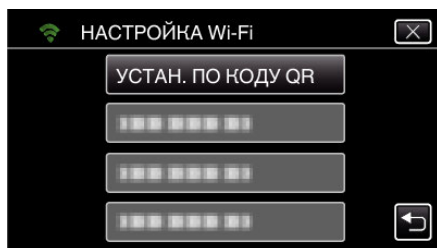

- 5 Нажмите „ВЫПОЛНИТЬ“.

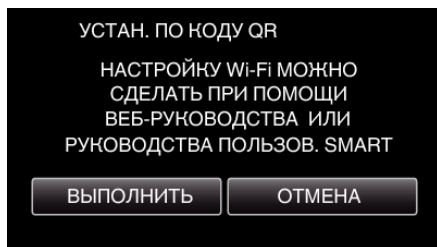
**Считайте QR-код.**

- 1 Считайте QR-код.
(Операция на данной камере)

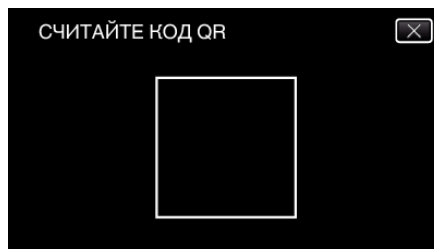

- 2 Нажмите „ДА“.

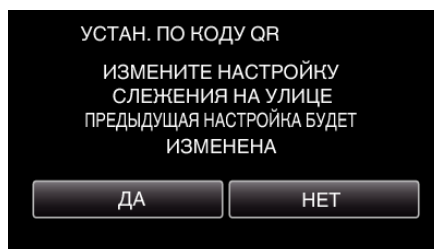

- 3 Нажмите „ОК“.

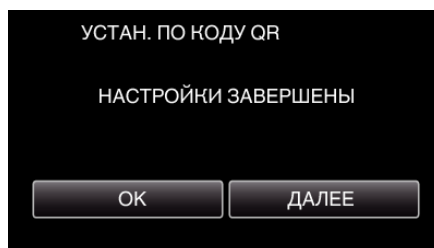

- Нажмите „ДАЛЕЕ“, чтобы вернуться на экран и считать QR-код.
- Указанное содержимое сохраняется.

Регистрация точек доступа к этому устройству (маршрутизатору беспроводной LAN)**■ Регистрация защищенной установки Wi-Fi (WPS)**

- 1 Нажмите „MENU“.
(Операция на данной камере)

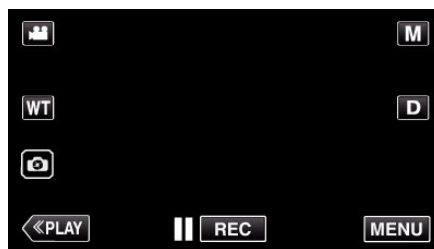

- Отображается заглавное меню.

- 2 Выберите значок „Wi-Fi“ (📶).
(Операция на данной камере)



- Нажмите „НАСТРОЙКА Wi-Fi“.
(Операция на данной камере)



- Нажмите „ТОЧКИ ДОСТУПА“.
(Операция на данной камере)



- Нажмите „ДОБАВ.“.
(Операция на данной камере)

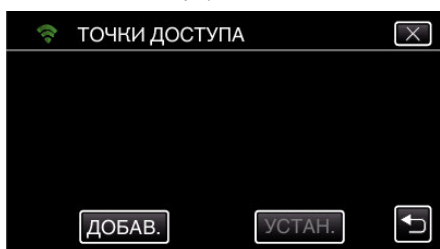

- Нажмите „ЛЕГКАЯ РЕГИСТР-Я WPS“.
(Операция на данной камере)

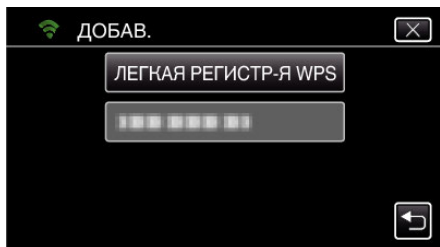

- Активируйте WPS точки доступа (маршрутизатора беспроводной LAN) в течение 2 минут.

- Чтобы активировать WPS, обратитесь к руководству по эксплуатации используемого устройства.

- По завершении регистрации нажмите „ОК“ на экране камеры.
(Операция на данной камере)

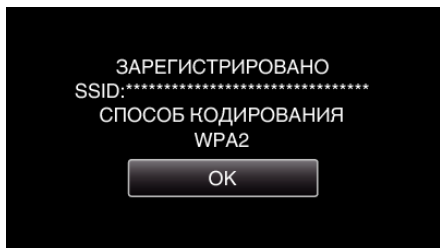

- Доступны также следующие способы регистрации.
„Регистрация точки доступа при помощи PIN-кода WPS“ (стр. 114)
„Регистрация точки доступа вручную“ (стр. 146)

Обычная работа

Подключение камеры к смартфону

- Нажмите „MENU“.
(Операция на данной камере)

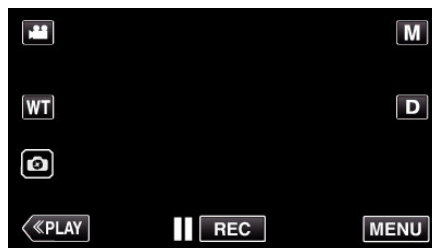

- Отображается заглавное меню.

- Выберите значок „Wi-Fi“ (Wi-Fi).
(Операция на данной камере)



- Нажмите „СОЕДИНЕНИЕ С ТОЧКОЙ ДОСТУПА“.
(Операция на данной камере)



- Начните установку соединения.
(Операция на данной камере)



- Отображается название (SSID) точки доступа (маршрутизатора беспроводной LAN) для подключения.

- На экране появляется следующее изображение, когда камера подключена к точке доступа.

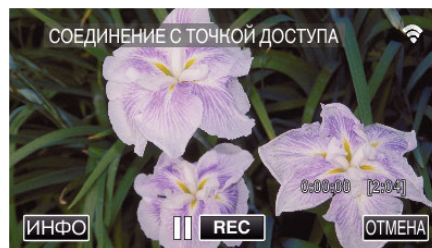

- При нажатии „ИНФО“ отобразится URL (WAN) для подключения к смартфону.
(Он не будет отображен, если динамическая DNS не установлена или установлена неправильно).
- „XUPnP Когда функция UPnP не может быть использована, отображается “.

■ Операция на смартфоне

ПРИМЕЧАНИЕ :

- Перед использованием этой функции на смартфон необходимо установить приложение.

„Установка приложений смартфонов“ (стр. 117)

- 1 Запустите „Everio sync. 3“ на смартфоне после установки параметра СЛЕЖЕНИЕ НА УЛИЦЕ.



- Выберите „НАЧАТЬ“ в СЛЕЖЕНИЕ НА УЛИЦЕ камеры для запуска.

- 2 Нажмите „СЛЕЖЕНИЕ НА УЛИЦЕ“.



- 3 Установите URL-адрес.

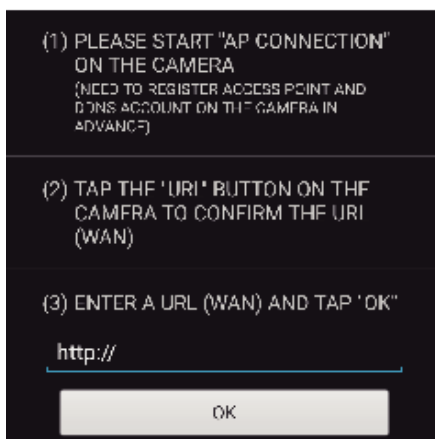

- Необходимо установить URL-адрес, если Вы используете данную функцию в первый раз. Введите URL-адрес, отображенный на камере.

- Если этот экран отображается после того, как был задан URL-адрес, проверьте состояние соединения интернета или настройки камеры.

- Войдите в систему со своим именем пользователя и паролем. (если не удается добиться аутентификации)

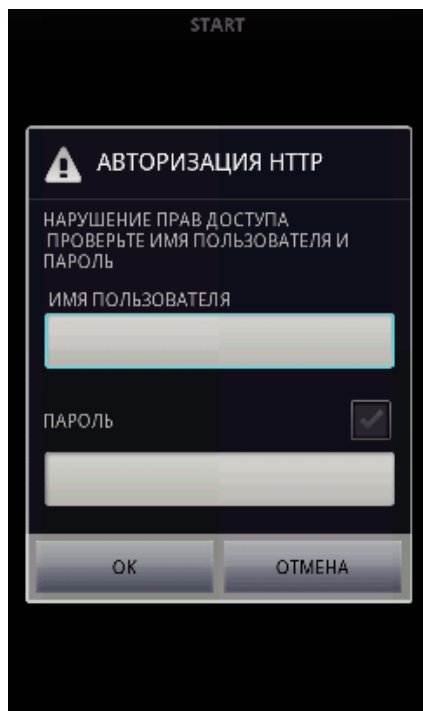

- Имя пользователя – „everio“, а пароль по умолчанию – „0000“.
- Для смены пароля необходимо создать QR-код. „Создание кода QR“ (☞ стр. 142)

- Отображается экран записи.



- Управление при помощи смартфона



- Как осуществляется управление при помощи смартфона „Использование приложений смартфонов“ (☞ стр. 117)

Регистрация точки доступа вручную

Создание кода QR

■ Введите необходимые элементы для регистрации точки доступа

- Все элементы будут перезаписаны и установлены. Введите все требуемые элементы.
- SSID: Укажите имя идентификации (SSID) точки доступа.
- Аутентификация безопасности: укажите стандарт шифрования для защиты соединения.
- Пароль: Задайте пароль для точки доступа.
- DHCP: Укажите, необходимо ли получать информацию об интернет-соединении автоматически от DHCP-сервера (вкл.) или нет (выкл.).
- Когда значение протокола DHCP включено, то нет необходимости задавать элементы, следующие за IP-адресом.
- IP-адрес: Укажите информацию об интернет-соединении (IP-адрес) камеры.
- Маска подсети: Укажите информацию об интернет-соединении (маска подсети) камеры.
- Шлюз по умолчанию: Укажите информацию об интернет-соединении (шлюз по умолчанию) камеры.
- Первичный DNS-сервер: Укажите информацию об интернет-соединении (первичный DNS-сервер) камеры.
- Вторичный DNS-сервер: Укажите информацию об интернет-соединении (вторичный DNS-сервер) камеры.

Отобразите экран чтения кода QR.

- Нажмите „MENU“.
(Операция на данной камере)

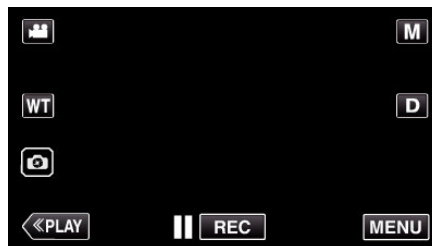

- Отображается заглавное меню.

- Выберите значок „Wi-Fi“ (☞).
(Операция на данной камере)



- Нажмите „НАСТРОЙКА Wi-Fi“.
(Операция на данной камере)



4 Нажмите „УСТАН. ПО КОДУ QR“.



5 Нажмите „ВЫПОЛНИТЬ“.

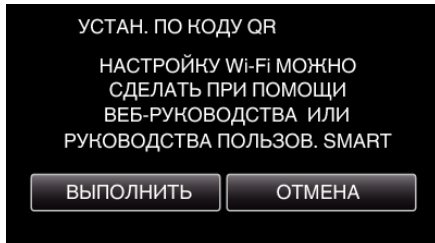

Считайте QR-код.

1 Считайте QR-код.
(Операция на данной камере)

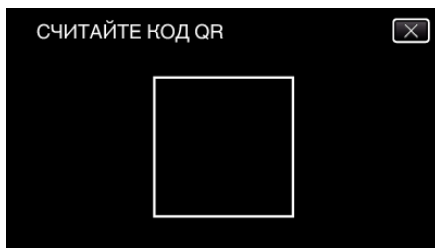

2 Нажмите „ДА“.

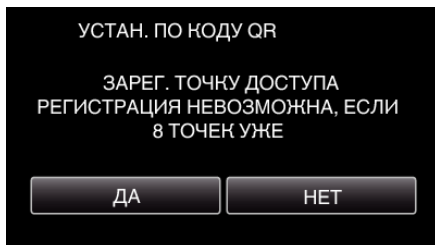

3 Нажмите „ОК“.

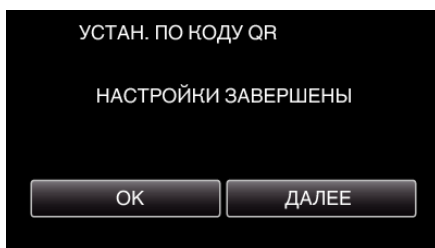

- Нажмите „ДАЛЕЕ“, чтобы вернуться на экран и считать QR-код.
- Указанное содержимое сохраняется.

Управление меню

В данном устройстве доступно следующее меню.

- ВЕРХНЕЕ МЕНЮ: Меню, содержащее все элементы, относящиеся только к видеозаписи, фотосъемке, воспроизведению видео и воспроизведению фото соответственно.

Управление заглавным меню

Вы можете настроить различные установки с использованием меню.

- 1 Нажмите „MENU“.

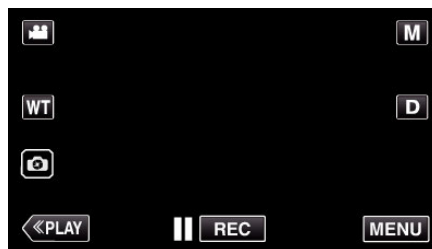

- Отображается заглавное меню.
- Меню выглядит по-разному в зависимости от используемого режима.

- 2 Нажмите желаемое меню.



- 3 Нажмите желаемую настройку.

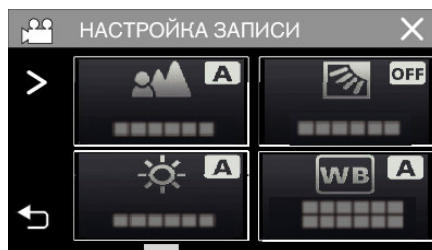

ПРИМЕЧАНИЕ :

- Отобразить предыдущее/следующее меню
Нажмите < или >.
- Возврат к предыдущему экрану
Нажмите ↶.
- Выход из экрана
Нажмите X (завершить).

НАСТРОЙКА ЗАПИСИ Меню (видео)



ФОКУСИРОВКА

Фокусировка может быть отрегулирована вручную.
 „Ручная регуляция фокусировки (ФОКУСИРОВКА)“ (☞ стр. 31)
 *Отображается только в ручном режиме записи.

НАСТРОЙКА ЯРКОСТИ

Отрегулируйте общую яркость экрана.
 „Регулировка яркости“ (☞ стр. 32)
 *Отображается только в ручном режиме записи.

ВСТРЕЧНАЯ ЗАСВЕТКА

Корректирует изображение, если объект оказывается затемненным из-за светлого фона.
 „Настройка компенсации задней подсветки“ (☞ стр. 33)
 *Отображается только в ручном режиме записи.

БАЛАНС БЕЛОГО

Отрегулируйте цвет в соответствии с источником света.
 „Настройка баланса белого цвета“ (☞ стр. 34)
 *Отображается только в ручном режиме записи.

ТЕЛЕ МАКРО

Позволяет делать снимки объектов крупным планом с использованием телефотографического (Тел.) конца трансфокатора.
 „Съемка крупным планом (ТЕЛЕ МАКРО)“ (☞ стр. 35)
 *Отображается только в ручном режиме записи.

СЕНСОРНОЕ АЕ/АФ

Автоматически регулирует фокус и яркость, основываясь на лицах объектов или выбранной области.
 „Четкое запечатление объектов (СЕНСОРНОЕ АЕ/АФ)“ (☞ стр. 43)

ПОДСВЕТКА (GZ-RX645)

Включает/выключает подсветку.

Настройка	Подробные сведения
ВЫКЛ	Не включается.
АВТО	Включается автоматически, когда вокруг темно.
ВКЛ	Включается всегда.

ЦСИ

Вибрация камеры во время съемки видеоизображения может быть эффективно снижена.
 „Снижение вибрации камеры“ (☞ стр. 45)

УВ. ЯРКОСТИ ОБЪЕКТА

При съемке в затемненных местах автоматически делает снимаемый объект ярче.

Настройка	Подробные сведения
ВЫКЛ	Отключает функцию.
ВКЛ	Освещает сцену, делая ее ярче, когда темно.
АВТО БОЛЬШ. ВЫДЕРЖКА	Замедляет скорость затвора, чтобы сделать темную сцену ярче.

ПРИМЕЧАНИЕ :

• Хотя „АВТО БОЛЬШ. ВЫДЕРЖКА“ делает сцену более яркой, чем „ВКЛ“, движения объекта могут казаться неестественными.

УДАЛЕНИЕ ШУМОВ ВЕТРА

Снижает шум ветра.

Настройка	Подробные сведения
ВЫКЛ	Отключает функцию.
ВКЛ	Включает функцию.
АВТО	Включает функцию автоматически.

АВТОСПУСК

Используйте эту функцию, если требуется включить фотографа на фото или видео.

„Использование автоспуска в режиме видео“ (☞ стр. 49)

ЗАМЕДЛЕННАЯ СЪЕМКА

Эта функция разрешает изменять сцены, происходящие медленно на протяжении длительного времени, путем съемки кадров через определенные промежутки времени.

Эта функция может быть эффективно использована при наблюдении за природой, например за раскрытием бутона цветка.

„Съемка через определенные промежутки времени (ЦЕЙТРАФЕРНАЯ СЪЕМКА)“ (☞ стр. 46)

САМОКОНТР.ЗАП/ВОСПР

После записи в течение указанного времени, устройство автоматически воспроизводит сцену и затем повторяет процесс записи и воспроизведения повторно.

„Съемка с фиксированным интервалом и повторное воспроизведение“ (☞ стр. 51)

ЗАПИСЬ ДАТЫ/ВРЕМЕНИ

Видео можно записывать вместе с датой и временем.

Установите этот параметр, если вы хотите сохранить файл с отображением даты и времени.

(Дату и время невозможно удалить после записи.)

„Запись видео с датой и временем“ (☞ стр. 52)

ЗАПИСЬ СЧЕТ-ЧИКА ВРЕМЕНИ

Вы можете снять видео с записываемым секундомером. Вы можете запускать, останавливать и сбрасывать секундомер аналогично любому секундомеру.

„Запись видео со счетчиком времени“ (☞ стр. 53)

ПОДОКНО ПРИБЛИЖЕНИЯ

Увеличивает и отображает часть экрана на вспомогательном экране.

„Запись с увеличенной частью экрана на вспомогательном экране (ПОДОКНО ПРИБЛИЖЕНИЯ)“ (☞ стр. 48)

АНИМАЦИОННЫЙ ЭФФЕКТ

Записывает видео с добавлением анимационных эффектов.

„Запись с добавлением анимационных эффектов (АНИМАЦИОННЫЙ ЭФФЕКТ)“ (☞ стр. 41)

ЭФФЕКТ ЗАПИСИ

Вы можете добавлять и записывать различные эффекты к изображениям. После выполнения настройки, вы можете записывать изображения, которые подходят для каждого снимка.

■ ЗЕРНИСТОЕ МОНОХР.

Вы можете записывать изображения с эффектом зернистых черно-белых фотографий.

„Запись изображений, таких как старые черно-белые фотографии (ЗЕРНИСТОЕ МОНОХР.)“ (☞ стр. 38)

■ ЕДА

Вы можете делать снимки еды, чтобы она выглядела более аппетитно.

„Запись изображений еды (ЕДА)“ (☞ стр. 39)

■ РЕБЕНОК

Вы можете делать мягкие снимки, увеличивая четкость и яркость цвета кожи. Данный эффект подходит для съемки ребенка.

„Запись изображений ребенка (РЕБЕНОК)“ (☞ стр. 40)

РЕЖИМ ВЫДЕРЖКИ

Настройки непрерывной съемки могут быть отрегулированы.

Настройка	Подробные сведения
ЗАПИСАТЬ ОДИН КАДР	Делает одну фотографию.
НЕПРЕРЫВНАЯ СЪЕМКА	Непрерывно делает фотографии при нажатой кнопке  на ЖКД.

ПРИМЕЧАНИЕ :

- Размер фотографий, сделанных в режиме видео – 1 920 x 1 080.
- Некоторые SD-карты не поддерживают непрерывную съемку.
- При многократном последующем использовании данной функции скорость непрерывной съемки уменьшится.

НЕПРЕРЫВНАЯ СЪЕМКА

Продолжает запись на SD-карту без остановки, когда встроенная память заполняется.

Настройка	Подробные сведения
ВЫКЛ	Не переключает носитель записи автоматически.
ВКЛ	Переключает носитель записи автоматически.

ПРИМЕЧАНИЕ :

- Бесшовная запись не может быть осуществлена, если на SD-карте недостаточно места.
- Если бесшовная запись не может быть осуществлена, отображается .
- Чтобы снова начать бесшовную запись после того, как предыдущая сессия завершена, необходимо объединить бесшовные видео или удалить информацию об объединении бесшовных видео.

„Объединение видео, записанных с помощью „бесшовной“ съемки“ (стр. 77)

ВЫБОР СИСТЕМЫ

Устанавливает частоту кадров записи.

Устанавливает функцию выполнения прогрессивной записи видео.

Установка функции прогрессивной записи позволяет запись высококачественных изображений с плавной глубиной резкости. Кроме того, также возможно выполнение съемки резких кадров быстродвижущихся объектов без эффекта дрожания.

Настройка	Подробные сведения
50p	Осуществляет запись в прогрессивном формате.
50i	Не осуществляет запись в прогрессивном формате.

ПРИМЕЧАНИЕ :

- Качество видео в режиме 50p установить невозможно.
- Видеоролики, записанные в 50p можно воспроизводить на AVCHD Progressive-совместимых устройствах.

КАЧЕСТВО ВИДЕО

Устанавливает качество видео.

Настройка	Подробные сведения
UXP	Активизирует запись с самым высоким качеством изображения.
XP	Активизирует запись с высоким качеством изображения.
EP	Позволяет долгую съемку.

ПРИМЕЧАНИЕ :

- Во избежание помех при записи быстродвижущихся сцен или сцен с критическими изменениями яркости установите режим „UXP“ или „XP“.

ZOOM

Устанавливает максимальное значение трансфокации.

Настройка	Подробные сведения
40x ОПТИЧЕСКИЙ	Активирует запись с 1-40-кратной оптической трансфокацией. Установите, когда цифровая трансфокация не нужна.
60x ДИНАМИЧЕСКИЙ (55x ДИНАМИЧЕСКИЙ)	Разрешает запись с оптическим масштабированием 1 - 40x и динамическим масштабированием 41 - 60x, когда стабилизатор изображения находится в нормальном режиме или выключен. (Разрешает запись с оптическим масштабированием 1 - 40x и динамическим масштабированием 41 - 55x, когда стабилизатор изображения находится в активном режиме. Недоступно в режиме расширенного AIS.)
80x ЦИФРОВОЙ (GZ-RX640) 120x ЦИФРОВОЙ (GZ-RX645)	Активирует запись с 1-40-кратным оптическим масштабированием и 41-80-кратным цифровым масштабированием. (GZ-RX640) Активирует запись с 1-40-кратным оптическим масштабированием и 41-120-кратным динамическим масштабированием. (GZ-RX645)
100x ЦИФРОВОЙ (GZ-RX640) 200x ЦИФРОВОЙ (GZ-RX645)	Активирует запись с 1-40-кратной оптической трансфокацией и 41-100-кратной цифровой трансфокацией. (GZ-RX640) Активирует запись с 1-40-кратной оптической трансфокацией и 41-200-кратной цифровой трансфокацией. (GZ-RX645)

ПРИМЕЧАНИЕ :

- При использовании цифровой трансфокации, изображение становится зернистым, т.к. оно увеличивается цифровым способом.
- При включении и выключении функции стабилизатора изображения угол зрения изменяется.

ТРАНСФОКАЦИЯ МИКР.

Устанавливает микрофон трансфокатора.

Настройка	Подробные сведения
ВЫКЛ	Деактивирует микрофон трансфокатора.
ВКЛ	Записывает аудио в том же направлении, в котором осуществляется работа трансфокатора.

ПРИМЕЧАНИЕ :

- Когда выбрано „ВКЛ“, значение широкогоугольного конца (W) меньше, чем значение конца телефото (T).

УРОВЕНЬ МИКРОФОНА

Отрегулируйте таким образом, чтобы „УРОВЕНЬ МИКРОФОНА“ не горел красным.

Настройка	Подробные сведения
ВЫКЛ	Скрывает отображение уровня входящего сигнала микрофона.
ВКЛ	Отображает уровень входящего сигнала микрофона.

НАСТР. УРОВНЯ МИКР.

Устанавливает уровень входящего сигнала микрофона.

Отрегулируйте таким образом, чтобы „УРОВЕНЬ МИКРОФОНА“ не горел красным.

Настройка	Подробные сведения
+1	Увеличивает уровень входящего сигнала микрофона.
0	Уровень входящего сигнала микрофона не изменяется.
-1	Уменьшает уровень входящего сигнала микрофона.

K2 TECHNOLOGY

Снижает ухудшение качества звука, вызванное обработкой цифрового сигнала, и записывает звук с качеством, близким к оригиналу.

Настройка	Подробные сведения
ВЫКЛ	Деактивирует K2 TECHNOLOGY.
ВКЛ	Активирует K2 TECHNOLOGY.

БЛОКИРОВКА ЭКРАНА

При съемке под водой заблокируйте сенсорный экран, чтобы избежать ошибок в работе.

„Блокировка экрана (при съемке под водой)“ (стр. 12)

ЗАПИСЬ С ЗАКРЫТ. ЖКИ

Это устройство не выключается даже при закрытии ЖК-дисплея во время записи.

Настройка	Подробные сведения
ВЫКЛ	Устройство отключается при закрытии ЖК-дисплея.
ВКЛ	Активирует ЗАПИСЬ С ЗАКРЫТ. ЖКИ.

ПРИМЕЧАНИЕ :

- Если „ЗАПИСЬ С ЗАКРЫТ. ЖКИ“ установлено в „ВКЛ“, остановите запись перед выключением устройства.
 - Когда „ЗАПИСЬ С ЗАКРЫТ. ЖКИ“ установлено на „ВКЛ“ и выполняется запись с закрытым ЖК-дисплеем (или ЖК-дисплей повернут), ручка масштабирования и кнопка START/STOP не могут работать.
-

НАСТРОЙКА ЗАПИСИ Меню (фото)



ФОКУСИРОВКА

Фокусировка может быть отрегулирована вручную.
 „Ручная регуляция фокусировки (ФОКУСИРОВКА)“ (☞ стр. 31)
 *Отображается только в ручном режиме записи.

НАСТРОЙКА ЯРКОСТИ

Отрегулируйте общую яркость экрана.
 „Регулировка яркости“ (☞ стр. 32)
 *Отображается только в ручном режиме записи.

ВСТРЕЧНАЯ ЗАСВЕТКА

Корректирует изображение, если объект оказывается затемненным из-за светлого фона.
 „Настройка компенсации задней подсветки“ (☞ стр. 33)
 *Отображается только в ручном режиме записи.

БАЛАНС БЕЛОГО

Отрегулируйте цвет в соответствии с источником света.
 „Настройка баланса белого цвета“ (☞ стр. 34)
 *Отображается только в ручном режиме записи.

ТЕЛЕ МАКРО

Позволяет делать снимки объектов крупным планом с использованием телефотографического (Тел.) конца трансфокатора.
 „Съемка крупным планом (ТЕЛЕ МАКРО)“ (☞ стр. 35)
 *Отображается только в ручном режиме записи.

СЕНСОРНОЕ АЕ/АФ

Автоматически регулирует фокус и яркость, основываясь на лицах объектов или выбранной области.
 „Четкое запечатление объектов (СЕНСОРНОЕ АЕ/АФ)“ (☞ стр. 43)

ПОДСВЕТКА (GZ-RX645)

Включает/выключает подсветку.

Настройка	Подробные сведения
ВЫКЛ	Не включается.
АВТО	Включается автоматически, когда вокруг темно.
ВКЛ	Включается всегда.

АВТОСПУСК

Используйте эту функцию, чтобы сделать групповую фотографию.
 „Использование автоспуска“ (☞ стр. 49)

УВ. ЯРКОСТИ ОБЪЕКТА

При съемке в затемненных местах автоматически делает снимаемый объект ярче.

Настройка	Подробные сведения
ВЫКЛ	Отключает функцию.
ВКЛ	Освещает сцену, делая ее ярче, когда темно.

ПРИМЕЧАНИЕ :

- Настройки для видео могут регулироваться отдельно.
 „УВ. ЯРКОСТИ ОБЪЕКТА (Видео)“ (☞ стр. 149)

ЭФФЕКТ ЗАПИСИ

Вы можете добавлять и записывать различные эффекты к изображениям. После выполнения настройки, вы можете записывать изображения, которые подходят для каждого снимка.

■ ЗЕРНИСТОЕ МОНОХР.

Вы можете записывать изображения с эффектом зернистых черно-белых фотографий.

„Запись изображений, таких как старые черно-белые фотографии (ЗЕРНИСТОЕ МОНОХР.)“ (☞ стр. 38)

■ ЕДА

Вы можете делать снимки еды, чтобы она выглядела более аппетитно.

„Запись изображений еды (ЕДА)“ (☞ стр. 39)

■ РЕБЕНОК

Вы можете делать мягкие снимки, увеличивая четкость и яркость цвета кожи. Данный эффект подходит для съемки ребенка.

„Запись изображений ребенка (РЕБЕНОК)“ (☞ стр. 40)

РЕЖИМ ВЫДЕРЖКИ

Настройки непрерывной съемки могут быть отрегулированы.

Настройка	Подробные сведения
ЗАПИСАТЬ ОДИН КАДР	Делает одну фотографию.
НЕПРЕРЫВНАЯ СЪЕМКА	Непрерывно делает фотографии при нажатой кнопке START/STOP. Записывает фотографии непрерывно, пока нажата кнопка START/STOP или кнопка  на экране ЖКД.

ПРИМЕЧАНИЕ :

- Некоторые SD-карты не поддерживают непрерывную съемку.
- При многократном последующем использовании данной функции скорость непрерывной съемки уменьшится.

РАЗМЕР ИЗОБРАЖЕНИЯ

Устанавливает размер изображения (количество пикселей) для фотографий.

Настройка	Подробные сведения
1920X1080(2M)	Делает фотоснимки с показателем соотношения 16:9. <ul style="list-style-type: none">• Во время печати боковые стороны неподвижных изображений, записанных с показателем соотношения 16:9, могут обрезаться.
3680X2760(10M) 1440X1080(1.5M) 640X480(0.3M)	Делает фотоснимки с показателем соотношения 4:3.

*Фотография 12 мегапикселей с использованием Ultra Resolution Technology

БЛОКИРОВКА ЭКРАНА

При съемке под водой заблокируйте сенсорный экран, чтобы избежать ошибок в работе.

„Блокировка экрана (при съемке под водой)“ (☞ стр. 12)

НАСТ.ВОСПРОИЗВЕДЕНИЯ Меню (видео)



ОТОБРАЗ. ДАТУ/ВРЕМЯ

Устанавливает, будет ли отображаться дата и время записи во время воспроизведения видео.

Настройка	Подробные сведения
ВЫКЛ	Не отображает дату и время во время воспроизведения.
ВКЛ	Отображает дату и время во время воспроизведения.

ВОСПР.СЧЕТЧ.ВРЕМЕНИ

Счетчик времени, который можно сбросить, может отображаться во время воспроизведения.

„ВОСПР.СЧЕТЧ.ВРЕМЕНИ“ (☞ стр. 60)

ЗАМЕДЛЕННАЯ СКОРОСТЬ

Для определения скорости замедленного воспроизведения.

Настройка	Подробные сведения
1/2	Устанавливает скорость замедленного воспроизведения на 1/2 нормальной скорости воспроизведения.
1/4	Устанавливает скорость замедленного воспроизведения на 1/4 нормальной скорости воспроизведения.
1/8	Устанавливает скорость замедленного воспроизведения на 1/8 нормальной скорости воспроизведения.

ВОСПР. КАТАЛОГА

Воспроизводит обзор записанных видеофайлов.

„ВОСПР. КАТАЛОГА“ (☞ стр. 65)

ВОСПР. ДРУГОГО ФАЙЛА

Воспроизводит видеофайлы с поврежденной информацией управления.

„ВОСПР. ДРУГОГО ФАЙЛА“ (☞ стр. 66)

РЕДАКТИРОВАНИЕ Меню (видео)



ЗАЩИТИТЬ/ОТМЕНИТЬ

Защищает файлы от случайного удаления.

„Наложение/снятие защиты с просматриваемого файла“ (☞ стр. 74)

„Наложение/снятие защиты с выбранных файлов“ (☞ стр. 75)

КОПИРОВАНИЕ

Копирует файлы со встроенной памяти на SD-карту.

„Копирование файлов на SD-карту“ (☞ стр. 80)

ВЫРЕЗАТЬ

Вы можете выбрать необходимую часть видео и сохранить ее в виде нового видеофайла.

Изначальное видео остается в том же месте.

„Сохранение необходимой части видео (ВЫРЕЗАНИЕ)“ (☞ стр. 78)

НАСТР. НЕПР. СЪЕМКИ

Видео, записанные на два разных носителя при активированном „НЕПРЕРЫВНАЯ СЪЕМКА“ в меню видеозаписи, могут быть объединены в одно видео.

„Объединение видео, записанных с помощью „бесшовной“ съемки“ (☞ стр. 77)

НАСТ.ВОСПРОИЗВЕДЕНИЯ Меню (фото)

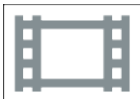

ЭФФЕКТЫ СЛАЙД-ШОУ

Устанавливает эффекты смены слайдов при воспроизведении слайд-шоу.

Настройка	Подробные сведения
СКОЛЬЖЕНИЕ	Сменяет слайды, плавно перемещая их справа налево.
ЖАЛЮЗИ	Сменяет слайды, разделяя их на вертикальные полоски.
ШАХМАТНАЯ ДОСКА	Сменяет слайды с эффектом распада на клетки.
В СЛУЧАЙНОМ ПОРЯДКЕ	Сменяет слайды со случайным эффектом из СКОЛЬЖЕНИЕ, „ЖАЛЮЗИ“ и „ШАХМАТНАЯ ДОСКА“.

ПРИМЕЧАНИЕ :

- Эффекты слайд-шоу недоступны при воспроизведении фотографий на внешних устройствах (например, внешние жесткие диски USB).

РЕДАКТИРОВАНИЕ Меню (фото)



ЗАЩИТИТЬ/ОТМЕНИТЬ

Защищает файлы от случайного удаления.

„Наложение/снятие защиты с просматриваемого файла“ (☞ стр. 74)

„Наложение/снятие защиты с выбранных файлов“ (☞ стр. 75)

КОПИРОВАНИЕ

Копирует файлы со встроенной памяти на SD-карту.

„Копирование файлов на SD-карту“ (☞ стр. 80)

УСТАНОВКА (видео/фото)

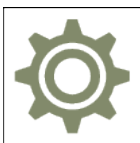

МОБ. РУК. ПОЛЗОВ-ЛЯ

Отображает код QR для доступа к Мобильному руководству пользователя.



- Если код QR будет считан правильно, отобразится сайт-портал.
Выберите номер модели вашей камеры, чтобы отобразить ее Мобильное руководство пользователя.

ПРИМЕЧАНИЕ :

- Для считывания кода QR необходимо соответствующее приложение. Вручную введите URL-адрес в строку адреса браузера, если код QR не читается.
- Мобильное руководство пользователя поддерживается устройствами Android и iPhone. Его также можно просматривать на стандартных браузерах, таких как Google Chrome (Android) и Mobile Safari (iPhone).
- QR Code является зарегистрированным товарным знаком компании Denso Wave Incorporated.

ДАТА И ВРЕМЯ

Переустанавливает текущее время или устанавливает местное время при использовании аппарат в других странах.

„Настройка часов“ (☞ стр. 16)

„Настройка часов на местное время во время путешествия“ (☞ стр. 20)

„Установка летнего времени“ (☞ стр. 20)

ФОРМАТ ОТОБРАЖ. ДАТЫ

Устанавливает порядок отображения года, месяца и числа, а также формат отображения времени (24-часовой/12-часовой).

Порядок сортировки	Отображение времени
год.месяц.день	12 h
месяц.день.год	24 h
день.месяц.год	-

LANGUAGE

Язык дисплея может быть изменен.

„Изменение языка дисплея“ (☞ стр. 18)

Меню настроек

РЕГ. ЯРКОСТИ ДИСПЛЕЯ

Устанавливает яркость ЖК-дисплея.

Настройка	Подробные сведения
АВТО	Автоматически устанавливает яркость на „4“ при съемке на улице и на „3“ при съемке в помещении.
4	Делает подсветку монитора ярче независимо от окружающих условий.
3	Устанавливает стандартную яркость.
2	Делает подсветку монитора темнее независимо от окружающих условий.
1	Устанавливает приглушенную яркость. Позволяет экономить заряд батареи.

ЗВУК ВЫПОЛН. ФУНКЦИЙ

Включает/отключает звуковой сигнал при работе.

Настройка	Подробные сведения
ВЫКЛ	Отключает звуковой сигнал при работе.
ВКЛ	Включает звуковой сигнал при работе.

АВТОВЫКЛЮЧЕНИЕ

Если никакие операции не выполняются в течение 5 минут, эта функция отключает данное устройство и переводит устройство в режим ожидания при использовании адаптера переменного тока в случае, если Вы забыли выключить питание.

Настройка	Подробные сведения
ВЫКЛ	Аппарат не выключается, даже если она не используется в течение 5 минут.
ВКЛ	Аппарат выключается автоматически, если она не используется в течение 5 минут.

ПРИМЕЧАНИЕ :

- Аппарат выключается автоматически, если она не используется в течение 5 минут.
- При использовании адаптера переменного тока аппарата переключается в режим ожидания.

ДЕМОРЕЖИМ

Проигрывает демонстрацию функций аппарата.

Настройка	Подробные сведения
ВЫКЛ	Отключает функцию.
ВКЛ	Проигрывает демонстрацию функций аппарата.

ПРИМЕЧАНИЕ :

- Этот режим недоступен в режиме воспроизведения.



РЕГ. СЕНСОР. ЭКРАНА

Регулирует положение реагирования кнопок на сенсорном экране.

„Настройка сенсорного экрана“ (стр. 12)



НОСИТЕЛЬ ДЛЯ ВИДЕО

Устанавливает носитель записи/воспроизведения для видео.

Настройка	Подробные сведения
 ВСТРОЕННАЯ ПАМЯТЬ	Записывает видео на встроенную память аппарата.
 SD-КАРТА	Записывает видео на SD-карту.

НОСИТЕЛЬ ДЛЯ ФОТО

Устанавливает носитель записи/воспроизведения для фото.

Настройка	Подробные сведения
 ВСТРОЕННАЯ ПАМЯТЬ	Записывает фотографии на встроенную память аппарата.
 SD-КАРТА	Записывает фото на SD-карту.

ФОРМАТ. ВСТР. ПАМ.

Удаляет все файлы на встроенной памяти.

Настройка	Подробные сведения
ФАЙЛ	Удаляет все файлы на встроенной памяти.
№ ФАЙЛА + УПРАВЛЕНИЯ	Удаляет все файлы на встроенной памяти и меняет номера папок и файлов на „1“. (Номер файла AVCHD начинается с „0“.)

ПРЕДУПРЕЖДЕНИЕ :

- Когда форматирование будет завершено, все данные на встроенной памяти будут удалены.
Скопируйте все файлы с встроенной памяти на компьютер перед тем, как произвести форматирование.
- Обязательно полностью зарядите аккумуляторный блок или подключите адаптер переменного тока, т.к. процесс форматирования может занять некоторое время.

ФОРМАТИР. SD-КАРТЫ

Удаляет все файлы на SD-карте.

Настройка	Подробные сведения
ФАЙЛ	Удаляет все файлы на SD-карте.
№ ФАЙЛА + УПРАВЛЕНИЯ	Удаляет все файлы на SD-карте и меняет номера папок и файлов на „1“.

ПРЕДУПРЕЖДЕНИЕ :

- Невозможно выбрать эти настройки, если в камеру не вставлена SD-карта.
- Когда форматирование будет завершено, все данные на SD-карте будут удалены.
Скопируйте все файлы с SD-карты на компьютер перед тем, как произвести форматирование.
- Обязательно полностью зарядите аккумуляторный блок или подключите адаптер переменного тока, т.к. процесс форматирования может занять некоторое время.

ЗАВОДСКИЕ УСТАНОВКИ

Возвращает все настройки на значения по умолчанию.

ОБНОВЛЕНИЕ ВСТР. ПО

Обновляет функции аппарат до последней версии.

Для получения более подробной информации см. домашнюю страницу JVC.

(Когда в наличии нет программы обновления программного обеспечения для данного аппарата, на домашней странице ничего не будет.)

<http://www3.jvckenwood.com/english/support/index.html>

ЛИЦЕНЗИИ OPEN SOURCE (только запись)

Отображает лицензии программного обеспечения с открытым исходным кодом, используемые на данном аппарате.

НАСТРОЙКИ СОЕДИНЕНИЯ (видео/фото)

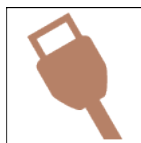

ВЫВОД МЕНЮ НА ТВ

Отображает значки и дату/время на экране телевизора.

Настройка	Подробные сведения
ВЫКЛ	Не отображает значки и дату/время на экране телевизора.
ВКЛ	Отображает значки и дату/время на экране телевизора.

ВИДЕО ВЫХОД

Устанавливает показатель соотношения (16:9 или 4:3) в зависимости от телевизора.

Настройка	Подробные сведения
4:3	Выберите эту настройку при подключении к стандартному телевизору (4:3).
16:9	Выберите эту настройку при подключении к широкоэкранному телевизору (16:9).

HDMI ВЫХОД

Устанавливает выход с соединителя HDMI данного аппарата, когда он подключен к телевизору.

Настройка	Подробные сведения
АВТО	Обычно рекомендуется выбрать „АВТО“.
576p	Выберите, если видео не отображается должным образом в „АВТО“.

НАСТРОЙКИ HDMI

Устанавливает, будут ли операции связываться с HDMI-CEC-совместимым телевизором.

Настройка	Подробные сведения
ВЫКЛ	Отключает связанные действия.
ВКЛ	Включает связанные действия.

МЕНЮ ПОДКЛЮЧЕНИЯ USB

Данное меню появляется в случае, если аппарат подключен к компьютеру с помощью USB-кабеля.

ВОСПРОИЗВЕДЕНИЕ НА ПК

- Отображение видеороликов, записанных настоящим устройством, с использованием Everio MediaBrowser 4.
„Установка прилагающегося программного обеспечения (встроенного)“ (☞ стр. 85)
- Сохраняет видеоролики, записанные на настоящем устройстве, на компьютер без использования прилагаемого программного обеспечения.
„Резервное копирование файлов без использования прилагающегося программного обеспечения“ (☞ стр. 92)
- „Копирование на компьютер Mac“ (☞ стр. 94)

РЕЗЕРВ. КОПИРОВАНИЕ

Делайте резервные копии видеороликов, записанных настоящим устройством, с использованием Everio MediaBrowser 4.
„Резервное копирование файлов“ (☞ стр. 88)

ПРИМЕЧАНИЕ :

- Прежде чем начать резервное копирование, вставьте SD-карту, на которой хранятся видеофайлы.
 - После осуществления резервного копирования файлов с помощью прилагающегося программного обеспечения они не могут быть восстановлены на данном аппарате.
 - Прежде чем начать резервное копирование, удалите ненужные видеофайлы.
Резервное копирование большого количества видео занимает много времени.
- „Удаление ненужных файлов“ (☞ стр. 73)

Правая сторона

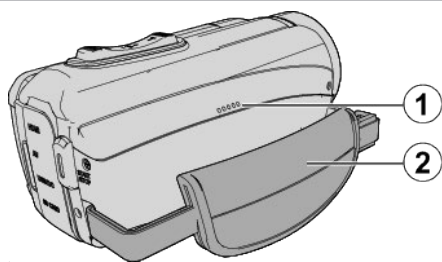

❶ Динамик

❷ Ручной ремень

- Проденьте правую руку через ручной ремень, чтобы прочно удерживать аппарат.

„Регулировка ручного ремня“ (стр. 9)

Нижняя сторона

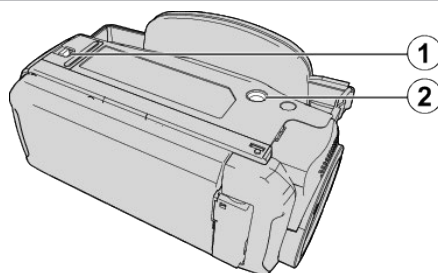

❶ Крепление крышки

❷ Гнездо установки штатива

„Установка штатива“ (стр. 19)

Верхняя/Левая/Задняя сторона

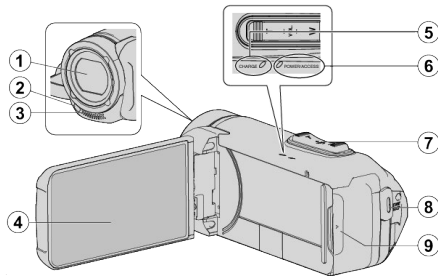

1 Объектив

- Объектив защищен защитным стеклом.
- Если объектив загрязнен, используйте грушу для продувки (серийного производства) для удаления пыли и чистящую салфетку (серийного производства) для удаления загрязнений.
- Не закрывайте переднюю часть объектива пальцами во время съемки.

2 Индикаторная лампочка (GZ-RX645)

- Включайте подсветку при съемке в темных местах.

3 Стерефонический микрофон

- Не закрывайте микрофон пальцами во время съемки.

4 ЖК-монитор

5 Индикатор CHARGE (Зарядка)

- Горит: Идет зарядка
- Гаснет: Зарядка завершена/Выход за пределы диапазона температуры
- Мигает: Ошибка зарядки или ненормальная температура

6 Индикатор POWER/ACCESS (Питание/доступ)

- Горит/мигает во время записи или воспроизведения.
Не извлекайте карту SD или другие соединительные кабели.

7 Рычажок трансфонатора/громкости

- Во время съемки: регулирует съемочное расстояние.
- Во время воспроизведения (экран указателя): переходит на следующую или предыдущую страницу.
- Во время воспроизведения видео: регулирует громкость.

8 Кнопка START/STOP (записи видео)

- Запускает/останавливает запись видео/фотографий.

9 Крышка разъема

Крышка внутреннего разъема

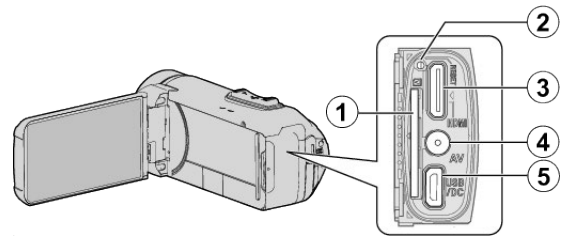

1 Разъем для SD-карты

- Вставьте SD-карту (необязательно).

2 Кнопка сброса

3 Соединитель Mini HDMI

- Для подключения к телевизору с помощью кабеля HDMI-mini.

4 Разъем аудио/видео

- Подключает камеру к разъему аудио/видео телевизора и т.п.

5 USB-разъем (микро USB типа AB)

- Подключите к адаптеру переменного тока для зарядки. Вы можете подключиться к внешнему устройству или компьютеру с помощью кабеля USB.

ЖК-монитор

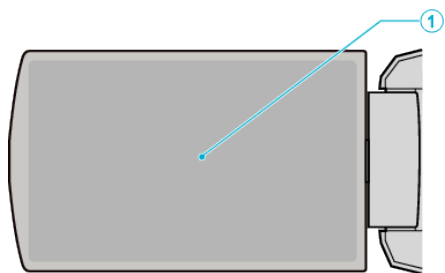

1 ЖК-монитор

- При его открытии камера автоматически включается, а при закрытии – выключается.
- Позволяет делать автопортреты, повернув монитор.

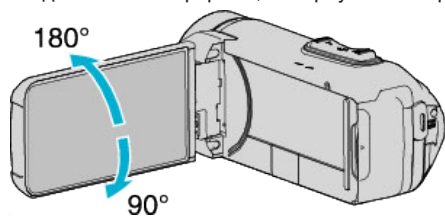

„Использование сенсорного экрана“ (☞ стр. 12)

„Названия кнопок и функций на ЖК-мониторе“ (☞ стр. 13)

ПРЕДУПРЕЖДЕНИЕ :

- Не нажимайте сильно на поверхность монитора и берегите ее от ударов.
Это может повредить или сломать экран.

Основные обозначения для съемки

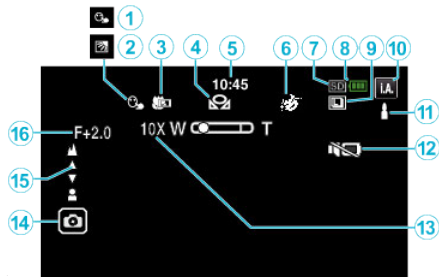
**1 СЕНСОРНОЕ АЕ/АФ**

„Четкое запечатление объектов (СЕНСОРНОЕ АЕ/АФ)“ (стр. 43)

2 Компенсация задней подсветки

„Настройка компенсации задней подсветки“ (стр. 33)

3 Телемакро

„Съемка крупным планом (ТЕЛЕ МАКРО)“ (стр. 35)

4 БАЛАНС БЕЛОГО

„Настройка баланса белого цвета“ (стр. 34)

5 Время

„Настройка часов“ (стр. 16)

6 ЭФФЕКТ ЗАПИСИ

„Съемка с добавлением эффектов (ЭФФЕКТ ЗАПИСИ)“ (стр. 37)

7 Носитель, на который идет запись

„НОСИТЕЛЬ ДЛЯ ВИДЕО“ (стр. 162)

„НОСИТЕЛЬ ДЛЯ ФОТО“ (стр. 163)

8 Индикатор батареи

„Проверка оставшегося времени записи“ (стр. 54)

9 НЕПРЕРЫВНАЯ СЪЕМКА

„РЕЖИМ ВЫДЕРЖКИ (Видео)“ (стр. 151)

„РЕЖИМ ВЫДЕРЖКИ (фото)“ (стр. 156)

12 Режим записи

„Съемка видео в автоматическом режиме“ (стр. 22)

„Съемка в ручном режиме“ (стр. 30)

13 Настройка сцен интеллектуального автоматического режима

- Отображаются сцены, автоматически распознанные в Интеллектуальном автоматическом режиме. Можно распознать несколько сцен.

„Сцены интеллектуального автоматического режима“ (стр. 23)

14 БЕЗЗВУЧНЫЙ РЕЖИМ

„Использование беззвучного режима“ (стр. 24)

15 Трансфокация

„ZOOM“ (стр. 152)

16 Затвор**17 Фокусировка**

„Ручная регуляция фокусировки (ФОКУСИРОВКА)“ (стр. 31)

18 Яркость

„Регулировка яркости“ (стр. 32)

Видеосъемка

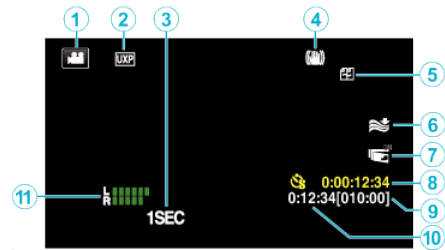
**1 Режим видео**

- Для переключения с режима видео на режим фото и обратно.

2 Качество видео

„ВЫБОР СИСТЕМЫ“ (стр. 151)

„КАЧЕСТВО ВИДЕО“ (стр. 151)

3 ЗАМЕДЛЕННАЯ СЪЕМКА(1SEC)

„Съемка через определенные промежутки времени (ЦЕЙТРАФЕРНАЯ СЪЕМКА)“ (стр. 46)

4 Стабилизатор изображения

„Снижение вибрации камеры“ (стр. 45)

5 Бесшовная запись

„НЕПРЕРЫВНАЯ СЪЕМКА“ (стр. 151)

6 Устранение шума ветра

„УДАЛЕНИЕ ШУМОВ ВЕТРА“ (стр. 150)

7 ЗАПИСЬ С ЗАКРЫТ. ЖКИ

„ЗАПИСЬ С ЗАКРЫТ. ЖКИ“ (стр. 154)

8 Счетчик цейтраферной съемки

„Съемка через определенные промежутки времени (ЦЕЙТРАФЕРНАЯ СЪЕМКА)“ (стр. 46)

9 Оставшееся время записи

„Проверка оставшегося времени записи“ (стр. 54)

10 Счетчик сцен**11 ИНДИК. УРОВНЯ МИКР.**

„УРОВЕНЬ МИКРОФОНА“ (стр. 152)

Фотосъемка

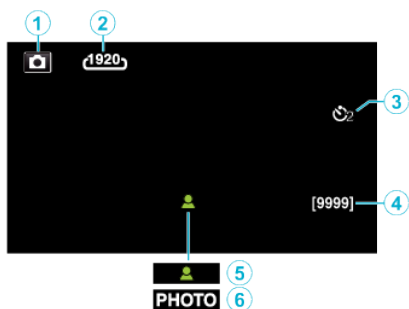

1 Режим фото

- Для переключения с режима видео на режим фото и обратно.

2 Размер изображения

„РАЗМЕР ИЗОБРАЖЕНИЯ“ (☞ стр. 156)

3 Таймер автоспуска

„Использование автоспуска“ (☞ стр. 49)

4 Оставшееся количество снимков

„Проверка оставшегося времени записи“ (☞ стр. 55)

5 Фокусировка

6 Идет съемка

Воспроизведение видео



1 Режим видео

- Для переключения с режима видео на режим фото и обратно.

2 Качество видео

„КАЧЕСТВО ВИДЕО“ (☞ стр. 151)

3 Индикатор работы

„Кнопки выбора операций для воспроизведения видео“ (☞ стр. 57)

4 Дата/время

- Отображает дату и время записи.

5 Носитель, на который идет запись

„НОСИТЕЛЬ ДЛЯ ВИДЕО“ (☞ стр. 162)

6 Индикатор батареи

„Проверка оставшегося времени записи“ (☞ стр. 54)

7 Время воспроизведения

8 Воспроизведение тайтлаферной записи

„Настройка тайтлаферной съемки“ (☞ стр. 47)

9 Выход 1080p

„HDMI ВЫХОД“ (☞ стр. 164)

10 БЕЗЗВУЧНЫЙ РЕЖИМ

„Использование беззвучного режима“ (☞ стр. 24)

11 Счетчик сцен

Воспроизведение фотографий

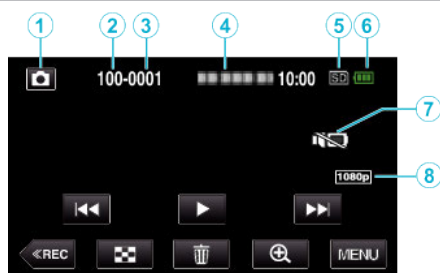

1 Режим фото

- Для переключения с режима видео на режим фото и обратно.

2 Номер папки

3 Номер файла

4 Дата/время

- Отображает дату и время записи.

5 Носитель, на который идет запись

„НОСИТЕЛЬ ДЛЯ ФОТО“ (☞ стр. 163)

6 Индикатор батареи

„Проверка оставшегося времени записи“ (☞ стр. 54)

7 БЕЗЗВУЧНЫЙ РЕЖИМ

„Использование беззвучного режима“ (☞ стр. 24)

8 Выход 1080p

„HDMI ВЫХОД“ (☞ стр. 164)

Если аппарат не работает должным образом

Сброс настроен данного устройства

Данный аппарат управляется микрокомпьютером. Электростатические разряды, внешние шумы и помехи (от телевизора, радио и т. п.) могут препятствовать нормальному функционированию. В этом случае выполните указанные ниже действия для перезапуска данного устройства. (Записанные данные не будут удалены).

„Сброс настроек данного устройства“ (☞ стр. 7)

- 1 Откройте крышку разъема.
 - Отсоедините кабель питания и все соединительные кабели.
- 2 Закройте ЖК-дисплей для выключения данного устройства.
- 3 Нажмите кнопку сброса (Reset), используя объект с тонким концом.

„Кнопка сброса“ (☞ стр. 167)

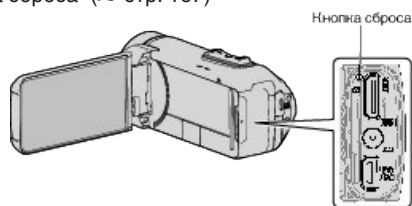

Зарядка

Не удается зарядить батарею.

Когда аккумуляторный блок полностью заряжен, индикатор не загорается.

Обязательно используйте для зарядки прилагающийся адаптер переменного тока. Неисправность устройства, которая возникла вследствие использования адаптера переменного тока, не входящего в комплект, не входит в условия гарантийного ремонта.

Проверьте соединение, а затем отсоедините и повторно подсоедините зарядный кабель адаптера.

Зарядка не может быть выполнена при низкой или высокой температуре окружающей среды. Выполняйте зарядку в температурном диапазоне от 10°C до 35°C. (В условиях вне диапазона температур зарядка может остановиться, чтобы предохранить аккумуляторный блок.)

Использование неродного адаптера переменного тока может привести к повреждению аппарата. Всегда используйте прилагающийся адаптер переменного тока.

Зарядка невозможна, если используется режим видеосъемки с прогрессивной записью (50p) или функция Wi-Fi.

Неверное показание оставшегося заряда аккумуляторной батареи.

Если аппарата длительное время используется при высокой или низкой температурах, или при многократной повторной зарядке аккумулятора, отображение оставшегося заряда аккумулятора может быть неверным.

Аккумулятор быстро разряжается даже после зарядки.

Обязательно используйте для зарядки прилагающийся адаптер переменного тока. Неисправность устройства, которая возникла вследствие использования адаптера переменного тока, не входящего в комплект, не входит в условия гарантийного ремонта.

Эффективность работы аккумулятора будет временно уменьшаться, когда температура находится в диапазоне от -10°C до 0°C, это может вызвать сокращение оставшегося времени записи.

Когда время записи становится чрезвычайно коротким даже при полностью заряженной батарее, то батарею необходимо заменить. За дополнительной информацией по замене встроенной батареи (при условии оплаты) обратитесь в ближайший сервисный центр JVC.

Источник питания

Не удается включить питание.



Камера не включается, если оставшийся заряд батареи низкий. В таком случае заряжайте батарею более 40 минут, прежде чем включить питание.

- Если устройство не включается даже после зарядки, перезапустите устройство.

„Если аппарат не работает должным образом“ (☞ стр. 172)

Запись

Не удается сделать запись.

Проверьте кнопку  / .

„Верхняя/Левая/Задняя сторона“ (☞ стр. 167)

Установите режим записи, нажав на кнопку  на экране.

Запись останавливается автоматически.

Запись останавливается автоматически, т.к. в соответствии с техническими характеристиками она не может продолжаться 12 или более часов без остановки. (Возобновление записи может занять некоторое время.)

Выключите аппарат, подождите немного, а затем снова включите его. (Аппарат автоматически останавливается, когда температура поднимается выше критической.)

Низкая скорость непрерывной фотосъемки.

При многократном последующем использовании данной функции скорость непрерывной съемки уменьшится.

Скорость непрерывной съемки может уменьшаться в зависимости от карты SD или в зависимости от определенных условий съемки.

Фокусировка не настраивается автоматически.

Если вы снимаете в темном месте или снимаемый объект не имеет контраста между темными и светлыми участками, выполните фокусировку вручную.

„Ручная регуляция фокусировки (ФОКУСИРОВКА)“ (☞ стр. 31)

Протрите объектив чистой салфеткой для объективов.

Отмените ручную фокусировку в меню съемки в ручном режиме.

„Ручная регуляция фокусировки (ФОКУСИРОВКА)“ (☞ стр. 31)

Трансфокатор не работает.

Цифровая трансфокация недоступна в режиме записи фото.

Во время цейтраферной съемки невозможна трансфокация.

(Одновременное фотографирование и стабилизатор изображения также недоступны.)

Для использования цифровой трансфокации установите „ZOOM“ в меню соответствующим образом.

„ZOOM“ (☞ стр. 152)

Помехи в виде мозаичного изображения возникают при записи быстро движущихся сцен или сцен с критическим изменением яркости.

Установите „КАЧЕСТВО ВИДЕО“ на „UXP“ или „XP“ для записи.

„КАЧЕСТВО ВИДЕО“ (☞ стр. 151)

Внутренняя часть объектива запотела.

Откройте крышку разъема; закройте ЖК-монитор и оставьте камеру как есть на некоторое время для снижения температуры.

Предотвращение запотевания внутри объектива

- Модели с водонепроницаемой функцией являются герметичными. Когда температура повышается во время записи, возможно образование конденсата внутри объектива по причине внутренней влажности.

■ Во время записи

Для предотвращения повышения температуры данного устройства мы рекомендуем использовать данное устройство следующим образом.

- 1 Избегайте частого воздействия прямого солнечного света. Запись в тени или с использованием зонта. Лучший вариант - это накрыть устройство влажным полотенцем.
- 2 Рекомендуется использовать штатив. Длительное время записи, удерживая камеру в руках, станет причиной повышения температуры устройства.
- 3 Лучше оставить крышку разъема открытой во время записи. Однако, водонепроницаемые, пыленепроницаемые и противоударные функции не работают в таком состоянии. Принимайте к сведению состояние окружающей среды при использовании камеры. (Не используйте влажное полотенце.)
- 4 Обязательно выключите питание, если запись не производится. При закрытии ЖК-монитора аппарат автоматически выключается.

■ Во время зарядки

Рекомендуется заряжать устройство в среде с низкой влажностью. Влажный воздух внутри устройства может стать причиной появления конденсата.

Мы рекомендуем не заряжать устройство в комнате, где используется увлажнитель воздуха, в комнате с работающим кондиционером воздуха в летний период.

SD-карта

Не удается вставить SD-карту.

Убедитесь, что вы не вставляете SD-карту другой стороной.

„Установка SD-карты“ (☞ стр. 10)

Не используйте карты miniSD или microSD на данном устройстве (даже если карта вставлена в адаптер). Это может привести к неисправности.

„Типы SD-карт, которые можно использовать“ (☞ стр. 11)

Не удается скопировать SD-карту.

Установите для „НОСИТЕЛЬ ДЛЯ ВИДЕО“/„НОСИТЕЛЬ ДЛЯ ФОТО“ значение SD-карта.

„НОСИТЕЛЬ ДЛЯ ВИДЕО“ (☞ стр. 162)

„НОСИТЕЛЬ ДЛЯ ФОТО“ (☞ стр. 163)

При использовании новой SD-карты или SD-карты, которая использовалась на других устройствах, необходимо отформатировать (инициализировать) SD-карту с помощью настройки „ФОРМАТИР. SD-КАРТЫ“ из меню „УСТАНОВКА“.

„ФОРМАТИР. SD-КАРТЫ“ (☞ стр. 163)

Когда „ПРОВЕРЬТЕ НА КАРТЕ ПОЛОЖЕНИЕ ПЕРЕКЛЮЧАТЕЛЯ ЗАПИСИ“ появляется, разблокируйте карту SD.

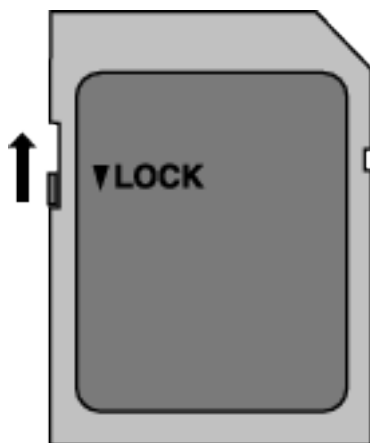

Воспроизведение

Звук или видео прерываются.

Иногда воспроизведение прерывается в местах соединений между двумя сценами. Это не является неисправностью.

Отсутствует звук.

При использовании беззвучного режима звуки операций не выводятся. Выключите беззвучный режим.

„Использование беззвучного режима“ (☞ стр. 24)

Установите „ЗВУК ВЫПОЛН. ФУНКЦИЙ“ в меню „УСТАНОВКА“ на „ВКЛ“.

„ЗВУК ВЫПОЛН. ФУНКЦИЙ“ (☞ стр. 162)

Звук не записывается для видео, снятого в ЗАМЕДЛЕННАЯ СЪЕМКА.

„Съемка через определенные промежутки времени (ЦЕЙТРАФЕРНАЯ СЪЕМКА)“ (☞ стр. 46)

Одно изображение отображается в течение долгого времени.

Используйте высокоскоростную SD-карту (класса 4 или выше).

„Типы SD-карт, которые можно использовать“ (☞ стр. 11)

Чистите терминалы SD-карты сухой ватной палочкой или чем-либо подобным.

Выполните „ФОРМАТИР. SD-КАРТЫ“ в меню „УСТАНОВКА“. (Все данные будут удалены.)

„ФОРМАТИР. SD-КАРТЫ“ (☞ стр. 163)

Движение прерывисто.

Используйте высокоскоростную SD-карту (класса 4 или выше).

„Типы SD-карт, которые можно использовать“ (☞ стр. 11)

Чистите терминалы SD-карты сухой ватной палочкой или чем-либо подобным.

Выполните „ФОРМАТИР. SD-КАРТЫ“ в меню „УСТАНОВКА“. (Все данные будут удалены.)

„ФОРМАТИР. SD-КАРТЫ“ (☞ стр. 163)

Проверьте системные требования вашего компьютера при использовании Everio MediaBrowser 4 для воспроизведения.

„Подтверждение системных требований (рекомендации)“ (☞ стр. 81)

Не удается найти записанный файл.

Измените носитель воспроизведения, нажав кнопку  на сенсорном экране.

„Кнопки выбора операций для воспроизведения видео“ (☞ стр. 57)

„Кнопки выбора операций для воспроизведения

фотографий“ (☞ стр. 68)

Выберите „ВОСПР. ДРУГОГО ФАЙЛА“ в меню. (Могут быть воспроизведены видеофайлы с поврежденной информацией управления.)

„ВОСПР. ДРУГОГО ФАЙЛА“ (☞ стр. 66)

Изображение не отображается на экране телевизора должным образом.

Отсоедините кабель и снова подсоедините его.

„Подключение с помощью мини-разъема HDMI“ (☞ стр. 70)

Сброс устройства.

„Сброс настроек данного устройства“ (☞ стр. 172)

Изображение на экране телевизора отображается вертикально.

Установите „ВИДЕО ВЫХОД“ в меню „НАСТРОЙКИ

СОЕДИНЕНИЯ“ на „4:3“.

„ВИДЕО ВЫХОД“ (☞ стр. 164)

Отрегулируйте экран телевизора должным образом.

Изображение на экране телевизора слишком маленькое.

Установите „ВИДЕО ВЫХОД“ в меню „НАСТРОЙКИ

СОЕДИНЕНИЯ“ на „16:9“.

„ВИДЕО ВЫХОД“ (☞ стр. 164)

При подключении к телевизору с помощью мини-кабеля HDMI изображение или звук выводится на телевизор неправильно.

В зависимости от подключенного телевизора изображение или звук могут выводиться на телевизор неправильно. В таком случае выполните следующие операции.

1 Отсоедините мини-кабель HDMI и снова подсоедините его.

„Подключение с помощью мини-разъема HDMI“ (☞ стр. 70)

При подключении к телевизору с помощью кабеля с разъемом мини HDMI, медленно появляются изображения, такие как кнопки на экране.

В зависимости от типа подключенного телевизора это означает нормальную работу, а не признак неисправности.

Редактирование/копирование

Не удается удалить файл.

Защищенные файлы (видео/фотографии) не могут быть удалены. Снимите защиту перед удалением файла.
„Защита файлов“ (☰ стр. 74)

Не удается скопировать SD-карту.

Если на SD-карту наложена защита от записи, снимите ее.

Меню РЕЗЕРВ. КОПИРОВАНИЕ не исчезает.

Пока USB-кабель подключен, будет отображаться меню „РЕЗЕРВ. КОПИРОВАНИЕ“.

Компьютер

Не удается скопировать файлы на жесткий диск компьютера.

Если прилагающееся программное обеспечение Everio MediaBrowser 4 не установлено, некоторые функции могут не работать должным образом.

„Установка прилагающегося программного обеспечения (встроенного)“ (☞ стр. 85)

Перед тем, как выполнять резервное копирование, убедитесь в наличии достаточного свободного места на жестком диске компьютера (HDD).

Не удается копировать файлы на диски DVD или Blu-ray с помощью компьютера.

Для записи на диски необходимо наличие записывающего дисковода DVD или Blu-ray на компьютере.

Не удается загрузить файл на YouTube.

Убедитесь, что вы создали учетную запись на YouTube. (Для загрузки файлов на YouTube вам необходима учетная запись YouTube.)

Изменение формата видео на формат для загрузки не может быть осуществлено на этой аппарате.

Обратитесь к файлу справки прилагающегося программного обеспечения Everio MediaBrowser 4.

Я работаю на компьютере Mac.

Загрузите файлы на компьютер Mac следующим способом.

„Копирование на компьютер Mac“ (☞ стр. 94)

Компьютер не распознает карту SDXC.

Проверьте и обновите операционную систему вашего компьютера.

„Если компьютер не распознает карту SDXC“ (☞ стр. 11)

Экран/изображение

Изображение на ЖК-мониторе плохо различимо.

Изображение на ЖК-мониторе может быть плохо различимым при использовании в ярко освещенных местах, например, при прямом солнечном освещении.

Цвет и яркость экрана изменяются, и появляются горизонтальные полосы и мерцание экрана

Для изображений, записанных с освещением лампами дневного света или ртутными лампами, цвет и яркость экрана может меняться, а горизонтальные полосы и мерцание могут появиться на экране, но это не является неисправностью.

Если стабилизатор изображения был установлен на „ВКЛ. (AIS)“, переключитесь на „ВКЛ.“ для улучшения условий.

„Снижение вибрации камеры“ (☞ стр. 45)

На ЖК-мониторе отображается полоса или шар яркого света.

Измените положение аппарат во избежание попадания источника света в объектив. (Появление полосы или шара яркого света возможно, когда вблизи аппарат находится источник яркого света. Это не является признаком неисправности.)

Снимаемый объект слишком темный.

Используйте компенсацию задней подсветки, когда фон яркий, а объект – темный.

„Настройка компенсации задней подсветки“ (☞ стр. 33)

Используйте „ПОДСВЕТКА“ в меню.

Используйте „УВ. ЯРКОСТИ ОБЪЕКТА“ в меню.

„УВ. ЯРКОСТИ ОБЪЕКТА“ (☞ стр. 149)

Установите „НАСТРОЙКА ЯРКОСТИ“ в меню записи на сторону „+“.

„Регулировка яркости“ (☞ стр. 32)

Снимаемый объект слишком яркий.

Если используется компенсация задней подсветки, установите ее на „ВЫКЛ.“.

„Настройка компенсации задней подсветки“ (☞ стр. 33)

Установите „НАСТРОЙКА ЯРКОСТИ“ в меню записи на сторону „-“.

„Регулировка яркости“ (☞ стр. 32)

Цвета выглядят неестественными. (Слишком много синего, красного и т.п.)

Подождите немного, пока натуральные цвета не восстановятся. (Регулировка баланса белого цвета может занять некоторое время.) Установите „БАЛАНС БЕЛОГО“ в меню записи на „РУЧНАЯ“. Выберите из „СОЛНЦЕ“/„ОБЛАКА“/„ГАЛОГЕН“ в соответствии с источником света. Выберите „РУЧНАЯ“ и отрегулируйте соответствующим образом.

„Настройка баланса белого цвета“ (☞ стр. 34)

Цвета отличаются от натуральных.

Установите „БАЛАНС БЕЛОГО“ в меню записи соответствующим образом.

„Настройка баланса белого цвета“ (☞ стр. 34)

Яркие или темные пятна на экране.

Хотя ЖК-монитор состоит из более 99,99% эффективных пикселей, 0,01% пикселей могут отображаться как яркие (красные, синие, зеленые) или темные точки. Это не является неисправностью. Эти точки не будут записаны.

Другие проблемы

Кнопки на сенсорном экране не работают.

Нажимайте кнопки на сенсорном экране пальцами. Кнопки могут не реагировать, если вы дотрагиваетесь до них ногтем или рукой в перчатке.

Отключите „БЛОКИРОВКА ЭКРАНА“. Вы не можете работать с сенсорной панелью, когда включен „БЛОКИРОВКА ЭКРАНА“. „Блокировка экрана“ (☞ стр. 36)

Сохраните записанные данные перед обращением в сервисный центр.

- 1 Подключите камеру к компьютеру с помощью USB-кабеля. Появится меню „ВЫБОР УСТРОЙСТВА“.
- 2 Нажмите и удерживайте кнопку START/STOP более 2 секунд. Появится „ВОСПРОИЗВЕДЕНИЕ НА ПК“.
- 3 Операции выполняются на компьютере после того, как экран переключится.

Изображение зернистое.

При использовании цифровой трансфокации, изображение становится зернистым, т.к. оно увеличивается цифровым способом.

Аппарат нагревается.

Это не является неисправностью. (Аппарат может нагреться при длительном использовании.) Прекратите использование аппарата, если он становится горячим.

Изменился язык дисплея.

Это может произойти при подключении аппарата к телевизору с другими настройками языка при помощи кабеля HDMI.

„Работа при подключении к телевизору через HDMI“ (☞ стр. 71)

При подключении к телевизору с помощью мини-кабеля HDMI изображение или звук выводится на телевизор неправильно.

В зависимости от подключенного телевизора изображение или звук могут выводиться на телевизор неправильно. В таком случае выполните следующие операции.

- 1 Отсоедините мини-кабель HDMI и снова подсоедините его.
- 2 Выключите аппарат, а затем снова включите его.

„Подключение с помощью мини-разъема HDMI“ (☞ стр. 70)

Функции HDMI-CEC работают неправильно, а телевизор не работает при подключении аппарата.

В зависимости от технических характеристик телевизоры могут функционировать по-разному, даже если они являются HDMI-CEC-совместимыми. Поэтому не гарантируется работа функций HDMI-CEC аппарата совместно со всеми телевизорами. В этом случае установите „НАСТРОЙКИ HDMI“ на „ВЫКЛ“.

„НАСТРОЙКИ HDMI“ (☞ стр. 164)

При переключении между режимом видео и режимом фото или при включении или выключении питания аппарата работает медленно.

Рекомендуется скопировать все видео и фотографии на компьютер, а затем удалить эти файлы с аппарат. (Если на аппарате много файлов, ей требуется более длительное время для реагирования.)

Аппарат не функционирует должным образом, и появляется сообщение об ошибке.

Данный аппарат управляется микрокомпьютером. Электростатические разряды, внешние шумы и помехи (от телевизора, радио и т.п.) могут препятствовать нормальному функционированию. В таком случае закройте экран монитора, чтобы выключить питание, и отсоедините адаптер переменного тока, затем нажмите кнопку Сброс для сброса настроек данного устройства. „Сброс настроек данного устройства“ (☞ стр. 7)

Индикатор CHARGE (ЗАРЯДКА) и индикатор POWER/ACCESS (ПИТАНИЕ/ДОСТУП) мигают, и работа отключена

Закройте экран монитора, чтобы выключить питание, и отсоедините адаптер переменного тока, затем нажмите кнопку Сброс для сброса настроек данного устройства.

„Сброс настроек данного устройства“ (☞ стр. 7)

Если с помощью данной процедуры не удалось устранить проблему, обратитесь к ближайшему дилеру JVC или в сервисный центр JVC.

Отказ от ответственности

- Мы не несем ответственности за потерю записанного изображения, если запись или воспроизведение видеороликов/звука не выполняется из-за неисправности этого устройства, прилагаемых компонентов или SD-карты.

- После удаления, записанное содержимое (данные), включая потерю данных из-за неисправности настоящего устройства, восстановить невозможно. Учтите это.

- Компания JVC не несет ответственности за утрату данных. Учтите это.

- С целью повышения качества, дефектный носитель с записью подлежит исследованию. Поэтому, его возврат не всегда возможен.

Сообщение об ошибке?

УСТАНОВ. ДАТУ/ВРЕМЯ!

Часы сбрасываются примерно через один месяц после того, как заряд аккумулятора истощается. Поэтому „УСТАНОВ. ДАТУ/ВРЕМЯ!“ появится при следующем включении питания. Настройте часы заново после зарядки батареи.
„Настройка часов“ (☞ стр. 16)

ОШИБКА ОБМЕНА ДАННЫМИ

Подсоедините USB-кабель заново.
Выключите аппарат и подключенные к ней приборы, а затем сбросьте настройки данного устройства.
„Сброс настроек данного устройства“ (☞ стр. 172)

ОШИБКА ФОРМАТА!

Проверьте процедуру и выполните действия еще раз.
Сброс устройства.
„Сброс настроек данного устройства“ (☞ стр. 172)

ОШИБКА ВСТРОЕННОЙ ПАМЯТИ!

Сброс устройства.
„Сброс настроек данного устройства“ (☞ стр. 172)
Если вышеуказанные действия не помогают разрешить проблему, произведите резервное копирование файлов и выполните команду „ФОРМАТ. ВСТР. ПАМ.“ в меню „УСТАНОВКА“. (Все данные будут удалены.)
„ФОРМАТ. ВСТР. ПАМ.“ (☞ стр. 163)

ОШИБКА КАРТЫ ПАМЯТИ!

Убедитесь, что данный аппарат поддерживает карту.
„Типы SD-карт, которые можно использовать“ (☞ стр. 11)
Сброс устройства.
„Сброс настроек данного устройства“ (☞ стр. 172)
Выключите данное устройство, а затем извлеките и снова вставьте карту SD.
Удалите грязь с контактов карты SD.
Если вышеуказанные действия не помогают разрешить проблему, произведите резервное копирование файлов и выполните команду „ФОРМАТИР. SD-КАРТЫ“ в меню „УСТАНОВКА“. (Все данные будут удалены.)
„ФОРМАТИР. SD-КАРТЫ“ (☞ стр. 163)

НЕ ОТФОРМАТИРОВАНО

Выберите „ОК“, затем выберите „ДА“ на экране „ХОТИТЕ ОТФОРМАТИРОВАТЬ?“.

ОШИБКА ЗАПИСИ

Сброс устройства.
„Сброс настроек данного устройства“ (☞ стр. 172)

В НАСТОЯЩЕЕ ВРЕМЯ НЕЛЬЗЯ СДЕЛАТЬ БОЛЬШЕ СНИМКОВ

Остановите видеосъемку перед фотографированием. (Если SD-карта вынимается и вставляется во время видеосъемки, фотографии не могут быть записаны.)

ВОСПРОИЗВЕДЕНИЕ НЕ УДАЛОСЬ

Извлеките и снова установите карту SD.
„Установка SD-карты“ (☞ стр. 10)
Удалите грязь с контактов карты SD.
Установите карту SD перед включением питания.
Не подвергайте аппарат воздействию сильных ударов или вибрации.

НЕПОДДЕРЖИВАЕМАЯ СЦЕНА!

Используйте файлы, записанные этой аппарата. (Файлы, записанные на другом устройстве, могут не воспроизводиться.)

НЕПОДДЕРЖИВАЕМЫЙ ФОРМАТ ФАЙЛА!

Используйте файлы, записанные этой аппарата. (Файлы, записанные на другом устройстве, могут не воспроизводиться.)

ЭТОТ ФАЙЛ ЗАЩИЩЕН

Выключите функцию „ЗАЩИТИТЬ/ОТМЕНИТЬ“ в меню „РЕДАКТИРОВАНИЕ“.
„Защита файлов“ (☞ стр. 74)

ПРОВЕРЬТЕ НА КАРТЕ ПОЛОЖЕНИЕ ПЕРЕКЛЮЧАТЕЛЯ ЗАПИСИ

Установите переключатель защиты от записи на SD-карте в положение выкл.

НЕДОСТАТОЧНО МЕСТА

Удалите или переместите файлы на компьютер или другие устройства. Замените SD-карту новой.
Бесшовные видео не могут быть объединены, если на внутренней памяти или SD-карте недостаточно места. Перед объединением проверьте оставшееся свободное место.

ДОСТИГНУТ ВЕРХНИЙ ПРЕДЕЛ ЗАПИСЫВАЕМЫХ НОМЕРОВ УПРАВЛЕНИЯ

- 1 Переместите файлы или папки на компьютер или другое устройство. (Сделайте резервную копию файлов.)
- 2 Выберите „№ ФАЙЛА + УПРАВЛЕНИЯ“ в „ФОРМАТ. ВСТР. ПАМ.“ или „ФОРМАТИР. SD-КАРТЫ“ в меню „УСТАНОВКА“. (Все данные на встроенной памяти и на SD-карте будут удалены).
„ФОРМАТ. ВСТР. ПАМ.“ (☞ стр. 163)
„ФОРМАТИР. SD-КАРТЫ“ (☞ стр. 163)

ПРЕВЫШЕН ПРЕДЕЛ КОЛИЧЕСТВА СЦЕН

- 1 Переместите файлы или папки на компьютер или другое устройство. (Сделайте резервную копию файлов.)
- 2 Выберите „№ ФАЙЛА + УПРАВЛЕНИЯ“ в „ФОРМАТ. ВСТР. ПАМ.“ или „ФОРМАТИР. SD-КАРТЫ“ в меню „УСТАНОВКА“. (Все данные на встроенной памяти и на SD-карте будут удалены).
„ФОРМАТ. ВСТР. ПАМ.“ (☞ стр. 163)
„ФОРМАТИР. SD-КАРТЫ“ (☞ стр. 163)

ПЕРЕПОЛНЕНИЕ ЧИСЛА ПАПЕК

- 1 Переместите файлы или папки на компьютер или другое устройство. (Сделайте резервную копию файлов.)
- 2 Выберите „№ ФАЙЛА + УПРАВЛЕНИЯ“ в „ФОРМАТ. ВСТР. ПАМ.“ или „ФОРМАТИР. SD-КАРТЫ“ в меню „УСТАНОВКА“. (Все данные на встроенной памяти и на SD-карте будут удалены).
„ФОРМАТ. ВСТР. ПАМ.“ (☞ стр. 163)
„ФОРМАТИР. SD-КАРТЫ“ (☞ стр. 163)

ПРЕВЫШЕН ПРЕДЕЛ КОЛИЧЕСТВА ФАЙЛОВ

- 1 Переместите файлы или папки на компьютер или другое устройство. (Сделайте резервную копию файлов.)
- 2 Выберите „№ ФАЙЛА + УПРАВЛЕНИЯ“ в „ФОРМАТ. ВСТР. ПАМ.“ или „ФОРМАТИР. SD-КАРТЫ“ в меню „УСТАНОВКА“. (Все данные на встроенной памяти и на SD-карте будут удалены).
„ФОРМАТ. ВСТР. ПАМ.“ (☞ стр. 163)
„ФОРМАТИР. SD-КАРТЫ“ (☞ стр. 163)

НЕТ ФАЙЛОВ

Измените настройку „НОСИТЕЛЬ ДЛЯ ФОТО“ или „НОСИТЕЛЬ ДЛЯ ВИДЕО“ в меню „УСТАНОВКА“ и проверьте, не записаны ли файлы на другой носитель.

„НОСИТЕЛЬ ДЛЯ ВИДЕО“ (☞ стр. 162)

„НОСИТЕЛЬ ДЛЯ ФОТО“ (☞ стр. 163)

ЗАПИСЬ ОТМЕНЕНА

Установите „НОСИТЕЛЬ ДЛЯ ВИДЕО“ на „SD-КАРТА“, после чего произведите запись на SD-карту.

„НОСИТЕЛЬ ДЛЯ ВИДЕО“ (☞ стр. 162)

Сброс устройства.

„Сброс настроек данного устройства“ (☞ стр. 172)

Защитите аппарат от вибрации и ударов.

**ЗАПИСАННЫЙ ФАЙЛ ДАННЫХ СЛИШКОМ МАЛЕНЬКИЙ
ДЛЯ СОХРАНЕНИЯ (ПРОДОЛЖИТЬ ЗАПИСЬ?)**

Если цейтраферная съемка останавливается, когда отображается фактическое время записи „0:00:00:17“ или меньше, то видео не будет сохранено.

**ТЕМПЕРАТУРА КАМЕРЫ ПОВЫШЕНА. ВЫКЛЮЧИТЕ
КАМЕРУ И ПОДОЖДИТЕ**

Выключите питание устройства, дайте остыть, прежде чем снова включить питание.

Техническое обслуживание

Проводите регулярное техническое обслуживание аппарат, чтобы продлить срок ее действия.

ПРЕДУПРЕЖДЕНИЕ :

- Обязательно отсоединяйте адаптер переменного тока и шнур питания перед проведением технического обслуживания.

Видеокамера

- Протирайте аппарату мягкой, сухой тканью, чтобы удалить загрязнения.
- Если камера очень загрязнена, смочите тряпку в растворе нейтрального стирального порошка и протрите ей корпус камеры. Затем протрите сухой тряпкой, чтобы удалить остатки раствора.

ПРЕДУПРЕЖДЕНИЕ :

- Не используйте растворители, такие как бензол или спирт. Это может привести к повреждению аппарата.
- При использовании тряпки с химическими веществами или чистящего средства обязательно ознакомьтесь с предупредительными этикетками и инструкциями по использованию продукта.
- Не допускайте длительного контакта камеры с продуктами из резины или пластмасс.

Объектив/ЖК-монитор

- Используйте грушу для продувки (серийного производства) для удаления пыли и чистящую салфетку (серийного производства) для удаления загрязнений.
При загрязнении на объективе может возникнуть плесень.
- На экране можно использовать неотражающую или защитную пленку серийного производства.
Однако, в зависимости от толщины пленки, операции на сенсорном экране могут не работать должным образом или экран может быть слегка затемнен.

После использования под водой или на пляже

- Для получения информации о чистке и уходе в случаях, когда на камере присутствует пыль или грязь после использования под водой или на пляже, прочтите „Перед началом использования под водой или в условиях низких температур“ (стр. 8) .

Камера

Компонент	Подробные сведения
Источник питания	При использовании адаптера переменного тока: 5 В постоянного тока
Потребляемая мощность	2,3 Вт (режим 50i, „ПОДСВЕТКА“: „ВЫКЛ“ (GZ-RX645), РЕГ. ЯРКОСТИ ДИСПЛЕЯ: 3 (стандарт)) 2,5 Вт (режим 50i, „ПОДСВЕТКА“: „ВЫКЛ“ (GZ-RX645), РЕГ. ЯРКОСТИ ДИСПЛЕЯ: 4 (ярче)) Номинальное потребление тока: 2А
Размеры (мм)	60 x 59,5 x 122 (ширина x высота x глубина: не включая ручной ремень)
Масса	Около 295 г (только камера)
Среда эксплуатации	Допустимая температура эксплуатации: от -10 °C до 40 °C Допустимая температура хранения: от -20 °C до 50 °C Допустимая температура зарядки: от -10 °C до 35 °C Допустимая относительная влажность: от 35 % до 80 %
Устройство передачи изображения	1/5,8" 2 510 000 пикселей (CMOS, задняя подсветка)
Область записи (видео)	От 1 280 000 до 2 290 000 пикселей (стабилизатор изображения: выкл.)
Область записи (фото)	2 290 000 пикселей (16:9) 1 710 000 пикселей (4:3)
Объектив	От F1,8 до F6,3 f= от 2,9 мм 116,0 мм 35 мм преобразование: Видео От 40,5 мм до 1620 мм (стабилизатор изображения: выкл.) Фото от 40,5 мм до 1620 мм (16:9) от 49,5 мм до 1980 мм (4:3)
Диаметр фильтра*	37 мм (шаг резьбы: 0,75 мм)
Наименьшее освещение	3 лк
Трансфокация (во время видеозаписи)	Оптическая трансфокация: До 40x Динамическая трансфокация: До 60x Цифровая трансфокация: До 100x (GZ-RX640) Цифровая трансфокация: До 200x (GZ-RX645)
Трансфокация (во время фотосъемки)	Оптическая трансфокация: 40-кратная
ЖК-монитор	Шириной 3,0", 230 000 точек, цветной ЖК-монитор
Носитель, на который идет запись	Встроенная память (8 ГБ) SD/SDHC/SDXC-карта (серийного производства) „Типы SD-карт, которые можно использовать“ (☞ стр. 11)

* Если установлен фильтр объектива или преобразующий объектив, может произойти виньетирование (экран темнеет, или появляются тени).

Разъемы

Компонент	Подробные сведения
HDMI	Соединитель Mini HDMI
Выход аудио/видео	Видеовыход: 1,0 В (p-p), 75 Ω Аудиовыход: 300 мВ (среднеквадратичное), 1 КΩ
USB	Микро-USB типа AB, совместимый с USB 2.0

Видео

Компонент	Подробные сведения
Формат записи/воспроизведения	Стандарт AVCHD Видео: MPEG-4 AVC/H.264 Аудио: Dolby Digital 2ch
Расширение	.MTS
Система сигнала	Стандарт PAL
Качество видео (Количество пикселей записи/Средняя скорость записи)	UXP 1920 пикселей x 1080 пикселей Среднее приближенное – 24 Мбит/с. XP 1920 пикселей x 1080 пикселей Среднее приближенное – 17 Мбит/с. EP 1920 пикселей x 1080 пикселей Среднее приближенное – 4,8 Мбит/с. 50p 1920 пикселей x 1080 пикселей Среднее приближенное – 27 Мбит/с.
Качество звука (аудио)	48 кГц, 256 кбит/сек

Фото

Компонент	Подробные сведения
Форматирование	Стандарт JPEG
Расширение	.JPG
Размер изображения (Количество пикселей записи)	(соотношение сторон 16: 9) 1920 пикселей x 1080 пикселей (2M) (соотношение сторон 4: 3) 3680 пикселей x 2760 пикселей (10,15M) 1440 пикселей x 1080 пикселей (1,5M) 640 пикселей x 480 пикселей (0,3M) „Приблизительное количество фотографий (единица: количество снимков)“ (☞ стр. 55)

Адаптер переменного тока (UIA312-0520)

Элемент	Подробные сведения
Источник питания	100-240 В переменного тока, 50 Гц/60 Гц
Выход	5 В постоянного тока, 2 А
Допустимая температура эксплуатации	от 0°C до 40°C (от +10°C до +35°C во время зарядки)
Размеры (мм)	49,8 x 26,3 x 68,2 (толщина x высота x ширина: не включая кабель и вилку)
Масса	Прибл. 108 г

ПРИМЕЧАНИЕ :

- Технические характеристики и внешний вид продукта могут быть изменены без предварительного уведомления.

Торговые марки

- AVCHD Progressive и логотип AVCHD Progressive являются торговыми марками корпорации Panasonic Corporation и корпорации Sony Corporation.
- HDMI (High-Definition Multimedia Interface (мультимедийный интерфейс высокой разрешающей способности)) и логотип HDMI являются либо зарегистрированными торговыми марками, либо торговыми марками компании „HDMI Licensing, LLC“ в Соединенных Штатах Америки и/или в других странах.



- Изготавливается по лицензии Dolby Laboratories. Dolby и символ двойное D являются торговыми марками Dolby Laboratories.
- Логотип SDXC является торговой маркой SD-3C LLC.
- Microsoft и Windows являются зарегистрированными торговыми марками или торговыми марками Microsoft Corporation в Соединенных Штатах и/или в других странах.
- Mac, OS X, iMovie, iPhone, iPhoto и Safari являются товарными знаками Apple Inc., зарегистрированными в США и других странах.
- Intel и Intel Core являются торговыми знаками или зарегистрированными торговыми знаками компании Intel Corporation в США.
- Android, YouTube и Chrome являются товарными знаками или зарегистрированными товарными знаками Google Inc.
- QR Code является зарегистрированным товарным знаком компании Denso Wave Incorporated.
- Wi-Fi, логотип Wi-Fi, Wi-Fi CERTIFIED, логотип Wi-Fi CERTIFIED, Wi-Fi Protected Setup, логотип Wi-Fi Protected Setup, WPA и WPA2 – являются товарными знаками или зарегистрированными торговыми марками ассоциации Wi-Fi Alliance.
- Иные наименования продукта или компании, включенные в данное руководство по эксплуатации, являются торговыми марками и/или зарегистрированными торговыми марками их соответствующих владельцев.
- Символы ™ и ® в данном руководстве не используются.

JVC