

JVC

РУССКИЙ

ЦИФРОВАЯ ВИДЕОКАМЕРА

GR-DVL309

GR-DVL308

GR-DVL109

GR-DVL108

Пожалуйста посетите нашу страницу
Homepage в Internet и ответьте на вопросы
анкеты для потребителя (только на
английском языке):

<http://www.jvc-victor.co.jp/english/index-e.html>

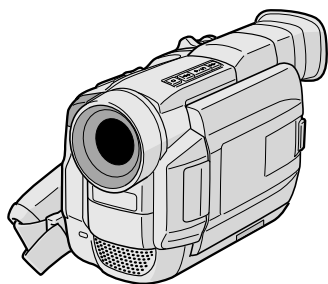

Mini DV PAL

DSC
DIGITAL
STILL CAMERA

На иллюстрациях в данной инструкции
изображена модель видеокамеры GR-DVL309.

ИНСТРУКЦИЯ

СОДЕРЖАНИЕ

АВТОМАТИЧЕСКАЯ ДЕМОНСТРАЦИЯ 5

ПОДГОТОВКА К ЭКСПЛУАТАЦИИ 6 – 13

ЗАПИСЬ 14 – 30

Основной Режим Записи для Видеокамеры ... 14
Основной Режим Записи для Цифровой
Фотокамеры 17
Основной Режим Записи для Видеокамеры
и Цифровой Фотокамеры 18
Современные Функции для Видеокамеры
и Цифровой Фотокамеры 21

ВОСПРОИЗВЕДЕНИЕ 31 – 39

Основной режим воспроизведения
для видеокамеры 31
Современные Функции для Видеокамеры 32
Основной Режим Воспроизведения для
Цифровой фотокамеры 34
Современные Функции для Цифровой Фотокамеры ... 36

РАЗЪЕМЫ 40 – 43

Основные Соединения 40
Подключения для Опытного Оператора 42

ПЕРЕЗАПИСЬ 44 – 47

Перезапись на видеомagnитофон 44
Запись с или на видеостановку,
оснащенную коннектором DV 45
Перезапись изображений с карты
MultiMediaCard на ленту 46
Перезапись изображений с ленты на карту
MultiMediaCard 47

ИСПОЛЬЗОВАНИЕ ПДУ 48 – 58

Замедленное воспроизведение, Покадровое
воспроизведение и Воспроизведение с трансформацией 50
Спецэффекты воспроизведения 51
Монтаж в произвольной последовательности
в режиме продолжения 52
Для более точного монтажа 56
Аудиомикширование 58

ОТЫСКАНИЕ НЕИСПРАВНОСТЕЙ 59 – 64

ОБСЛУЖИВАНИЕ, ВЫПОЛНЯЕМОЕ
ПОЛЬЗОВАТЕЛЕМ 65

ИНДЕКС 66 – 72

Органы Управления, Разъемы и Индикаторы 66
Индикаторы 68

ПРЕДОСТОРОЖНОСТИ 73 – 75

ТЕРМИНЫ 76 – 77

ТЕХНИЧЕСКИЕ ХАРАКТЕРИСТИКИ 78 – 79



LYT0641-011A

RU

Уважаемый покупатель,

Благодарим Вас за покупку этой цифровой видеокамеры. Перед тем как приступить к эксплуатации видеокамеры пожалуйста прочтите информацию, касающуюся техники безопасности и мер предосторожности, которая содержится на последующих страницах настоящего руководства, чтобы обеспечить безопасную эксплуатацию изделия.

использование данного руководства по эксплуатации

- Все основные разделы и подразделы руководства перечислены в Содержании на обложке руководства.
- Большинство подразделов снабжено примечаниями. Не забудьте прочесть их также.
- Основные и усовершенствованные функции/операции разделены для простоты использования.

Рекомендуется . . .

- см. индекс (☞ стр. 66 – 72) и познакомьтесь с расположением кнопок и других органов управления перед тем, как приступить к эксплуатации видеокамеры.
- внимательно прочтите параграф “Меры предосторожности”, где представлена важная информация относительно безопасной эксплуатации.

Перед началом эксплуатации рекомендуется внимательно прочитать предупреждения на стр. 73 – 75.

МЕРЫ ПРЕДОСТОРОЖНОСТИ

ВНИМАНИЕ:
ДЛЯ ПРЕДОТРАЩЕНИЯ ОПАСНОСТИ ВОСПЛАМЕНЕНИЯ ИЛИ ЭЛЕКТРИЧЕСКОГО УДАРА НЕ ПОДВЕРГАЙТЕ ДАННЫЙ АППАРАТ ВОЗДЕЙСТВИЮ ДОЖДЯ ИЛИ ВЛАГИ.

ПРЕДОСТЕРЕЖЕНИЯ:

- Для предотвращения электрического удара не открывайте корпус. Внутри нет деталей для обслуживания пользователем. Обращайтесь за обслуживанием только к квалифицированному персоналу.
- Если вы не пользуетесь сетевым адаптером/зарядным устройством в течение длительного времени, то рекомендуется отсоединить его сетевой шнур от розетки электросети.

ПРИМЕЧАНИЯ:

- Табличка с техническими данными (серийный номер) и меры предосторожности расположены на нижней или задней стороне основного аппарата.
- Паспортная табличка (табличка с серийным номером) сетевого адаптера/зарядного устройства расположена на его нижней стороне.

Данная видеокамера сконструирована для использования с сигналами цветного телевидения типа PAL она не может быть использована для воспроизведения на телевизоре другого стандарта. Однако, выполнение прямой записи и воспроизведение записанной магнитной ленты на жидкокристаллическом (ЖК) мониторе/ в видеоискателе возможны всегда. Пользуйтесь аккумуляторными батареями BN-V408U/V416U/V428U, а для их зарядки используйте поставляемый в комплекте видеокамеры сетевой адаптер/зарядное устройство. (В разных странах может понадобиться соответствующий переходник для согласования с различными типами сетевых штепсельных розеток.)

При установке прибора на стеллаже или полке, убедитесь, что со всех сторон создано достаточно пространства для вентилирования (по десять сантиметров с боков, спереди и сзади).
 Не блокируйте вентиляционные отверстия. (Если вентиляционные отверстия заблокированы газетой, одеждой и т. п., прибор может перегреться).

Нельзя ставить на аппаратуру легковоспламеняющиеся предметы, такие как горящие свечи пр.
 При выбрасывании использованных батарей необходимо строго соблюдать местные правила и правительственные законодательства о захоронении отходов.

Аппаратуру необходимо защищать от конденсата и попадания брызгов.

Не используйте прибор в ванной или в тех местах, где много воды.

Не устанавливайте также на аппаратуре любые резервуары наполненные водой или любой другой жидкостью (типа косметики, лекарств, ваз с цветами, растений в горшках, чашек и т. п.).

(Если внутрь прибора попадет вода или другая жидкость, это может стать причиной возгорания или электротамыкания прибора.)

В соответствии с Законом Российской Федерации "О защите прав потребителей" срок службы (годности) данного товара "по истечении которого он может представлять опасность для жизни, здоровья потребителя, причинять вред его имуществу или окружающей среде" составляет 7 (семь) лет со дня производства. Этот срок является временем в течение которого потребитель данного товара может безопасно им пользоваться при условии соблюдения руководства по эксплуатации данного товара, проводя необходимое обслуживание, включающее замену расходных материалов и/или соответствующее ремонтное обеспечение в специализированном сервисном центре JVC.

Дополнительные косметические материалы к данному товару, поставляемые вместе с ним, могут храниться в течение 2 (двух) лет со дня его производства.

Срок службы (годности), кроме срока хранения дополнительных косметических материалов, упомянутых в предыдущих двух пунктах, не затрагивает никаких других прав потребителя, в частности гарантийного свидетельства JVC, которое он может получить в соответствии с законом о правах потребителя или других законов, связанных с ним.

Не направляйте объектив прямо на солнце. Это может вызвать как повреждение глаз, так и выход из строя внутренних схем. Существует так же опасность воспламенения или электрического удара.

ВНИМАНИЕ!

Следующие примечания касаются возможного физического повреждения видеокамеры и пользователя.

Для переноски надежно закрепите и используйте поставляемый в комплекте видеокамеры наплечный ремень.

Держите видеокамеру в руке твердо, при этом ручной захват должен облегчать запыстье. При переноске и во время съемки не держите камеру за видеодискатель или ЖК монитор, так как вы можете ее уронить или повредить.

Будьте внимательны, чтобы Ваши пальцы не были захвачены крышкой кассеты. Не позволяйте детям эксплуатировать видеокамеру, так как они особенно восприимчивы к такому типу травм.

Не используйте треногу на неустойчивой или неровной поверхности. Она может опрокинуться, что вызовет серьезное повреждение видеокамеры.

ВНИМАНИЕ!

Не рекомендуется оставлять видеокамеру с подсоединенными к ней кабелями (Video/Audio, S-Video, кабель для монтажа, шнур питания постоянного тока) сверху на телевизоре, так как при задевании за кабель видеокамера может упасть, что приведет к ее повреждению.

Mini DV PAL *MultiMediaCard*

- Данная видеокамера предназначена исключительно для цифровой видеокассеты и карты памяти MultiMediaCard. В этой видеокамере могут использоваться только видеокассеты с меткой "Mini DV" и карты памяти с меткой "MultiMediaCard".

Перед записью важной сцены...

- проверьте, что вы используете только кассеты с маркировкой Mini DV формата ^{Mini} DV.
- проверьте, что вы используете только карты памяти с меткой "MultiMediaCard".
- помните о том, что эта видеокамера несовместима с другими цифровыми видеоформатами.
- помните о том, что эта видеокамера может использоваться только в личных целях. Любое коммерческое использование видеокамеры без соответствующего разрешения запрещено. (Даже если Вы записываете такие события, как представление, спектакль или выставку для личного удовольствия, мы настоятельно рекомендуем, чтобы Вы заранее получили разрешение.)

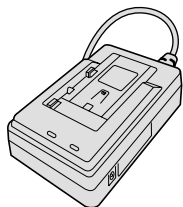

- Сетевой адаптер/
зарядное устройство
AA-V40EG

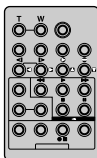

- Пульт дистанционного
управления (ПДУ)
RM-V716U

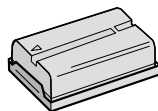

- Батарейный блок
BN-V408U

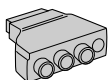

- Для кабеля
наушников

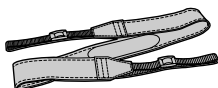

- Наплечный ремень



- Батареи R03 (AAA) 2 шт
(для пульта управления)

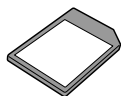

- Карта MultiMediaCard (8 MB)
(Заранее загружена в
видеокамеру производителем)

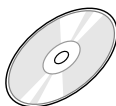

- CD-ROM Диск
CD-ROM содержит 3 программы:
• JLIP Video Capture
• JLIP Video Producer
• Picture Navigator



- Крышка объектива
(уже прикреплен к
видеокамере)



- Фильтр-сердечник x 1
(для не входящего в комплект
поставки кабеля S-Video)



- Соединительный
кабель PC



- Кабель DV
(только GR-DVL309/
DVL109)

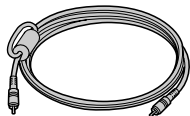

- Монтажный кабель
Одна вилка имеет три кольца
вокруг штепселя, а другая -
имеет одно кольцо вокруг
штепселя.

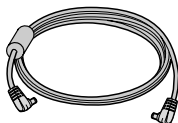

- Шнур пост. тока

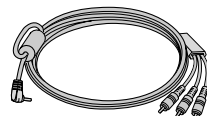

- Кабель Audio/Video
(со штепселем mini-plug,
ø3,5 для RCA-штепселей)

Как присоединить фильтр с сердечником

Подсоедините входящий в комплект поставки фильтр-сердечник к дополнительному кабелю S-Video. Фильтр с сердечником уменьшает помехи.

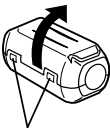
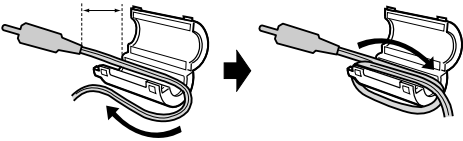
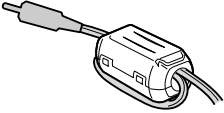
<p>1</p>  <p>Фиксатор</p> <p>Освободите фиксаторы на обоих концах фильтра с сердечником.</p>	<p>2</p>  <p>3 см</p> <p>Намотайте один раз</p> <p>Пропустите кабель через фильтр с сердечником так, чтобы между штекером кабеля и фильтром с сердечником оставался промежуток, равный приблизительно 3 см. Оберните кабель один раз вокруг фильтра-сердечника, как показано на рисунке.</p> <ul style="list-style-type: none"> • Кабель должен быть намотан без слабины. <p>ПРИМЕЧАНИЕ: Соблюдайте осторожность, чтобы не повредить кабель.</p>	<p>3</p>  <p>Закройте фильтр с сердечником, при этом должен быть слышен щелчок.</p>
---	---	--

- Когда вы соединяете концы кабелей, к видеокамере прикрепите конец с присоединенным фильтром с сердечником.

АВТОМАТИЧЕСКАЯ ДЕМОНСТРАЦИЯ

Автоматическая демонстрация действует, когда включен ("ON") режим демонстрации ("DEMO. MODE").

- Может быть задействована, когда выключатель питания установлен в положении "A" или "M", и в камере отсутствует кассета.
- Если во время автоматической демонстрации производится какая-либо операция, автоматическая демонстрация временно прерывается. Если операция производится в течение не более одной минуты, то после этого автоматическая демонстрация возобновляется.
- Режим демонстрации ("DEMO. MODE") остается включенным ("ON"), даже если выключено питание видеокамеры.
- Чтобы отменить Автоматическую Демонстрацию, установите сетевой выключатель в позицию "M", затем нажмите на кнопку **MENU/BRIGHT**, пока демонстрация находится в процессе. Эта операция выведет Вас прямо в Меню настройки режимов демонстрации (так, что не будет необходимости выходить на Меню экрана). Поверните регулятор **MENU/BRIGHT** в положение "Выключен" ("OFF") и нажмите на него. Появится нормальный экран.

Дисковый регулятор MENU/BRIGHT (МЕНЮ/ЯРКОСТЬ)

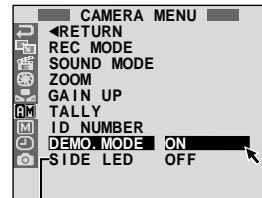
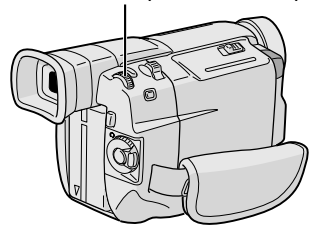

Только GR-DVL309/DVL308

Питание

В данной видеокамере используется двойная система питания, что позволяет выбрать наиболее подходящий источник питания. Не используйте поставляемые в комплекте блоки питания с другой аппаратурой.

ЗАРЯДКА АККУМУЛЯТОРНОЙ БАТАРЕИ

- 1 Проверьте, что вы отсоединили шнур питания постоянного тока видеокамеры от сетевого адаптера/зарядного устройства. Подключите сетевой шнур сетевого адаптера/зарядного устройства к розетке электросети. Загорается индикатор POWER (ПИТАНИЕ).
- 2 Вставьте набор аккумуляторных батарей, проверив, чтобы символы "⊕ ⊖" соответствовали символам на сетевом адаптере/зарядном устройстве AC. Индикатор CHARGE (ЗАРЯДКА) начинает мигать. Это указывает на то, что зарядка началась.
- 3 Когда индикатор CHARGE перестает мигать, но продолжает гореть ровным светом, это означает, что зарядка закончилась. Немного нажмите на аккумуляторные батареи и выньте их. Не забудьте отсоединить сетевой шнур сетевого адаптера/зарядного устройства от розетки электросети.

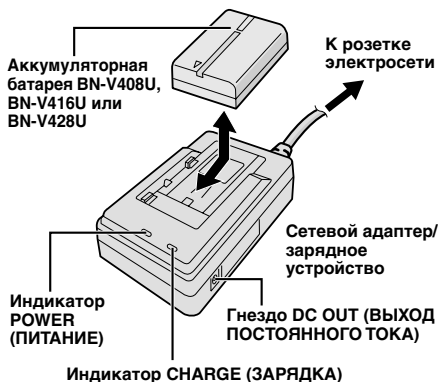

Аккумуляторная батарея	Время зарядки
BN-V408U	приблизительно 1 час 30 минут
BN-V416U (не входит в комплект)	приблизительно 2 часа
BN-V428U (не входит в комплект)	приблизительно 3 часа 20 минут

ПРИМЕЧАНИЯ:

- Если к аккумуляторной батарее присоединена защитная оболочка, сначала отсоедините ее.
- Выполняйте зарядку аккумуляторных батарей при температуре окружающей среды от 10°C до 35°C. Диапазон температур от 20°C до 25°C является идеальным для выполнения зарядки. Если температура окружающей среды слишком низкая, зарядка аккумуляторной батареи может быть неполной.
- Указанные выше времена зарядки соответствуют полностью разряженной аккумуляторной батарее.
- Времена зарядки аккумуляторной батареи зависят от температуры окружающей среды и от состояния аккумуляторной батареи.
- Во избежание генерации радиопомех не пользуйтесь сетевым адаптером/зарядным устройством вблизи радиоприемника.
- Если вы подсоединяете шнур питания постоянного тока видеокамеры к адаптеру во время выполнения зарядки аккумуляторной батареи, питание подается на видеокамеру, и зарядка аккумуляторной батареи прекращается.
- Так как внутри сетевого адаптера/зарядного устройства происходит преобразование электрического тока, то в процессе работы он нагревается. Пользуйтесь сетевым адаптером/зарядным устройством только в хорошо проветриваемых помещениях.
- Во время первой зарядки аккумуляторной батареи или во время ее зарядки после длительного хранения индикатор CHARGE (ЗАРЯДКА) может не загораться. В этом случае выньте аккумуляторную батарею из сетевого адаптера/зарядного устройства, а затем вставьте ее и снова попытайтесь зарядить.
- Если время работы аккумуляторной батареи значительно уменьшается даже после полной зарядки батареи, то это указывает на то, что батарея отработала свой срок и ее нужно заменить. Купите новую аккумуляторную батарею.

Информация об аккумуляторных батареях

ОСТОРОЖНО! Не разбирайте аккумуляторные батареи, не выбрасывайте их в огонь и не подвергайте воздействию высоких температур, так как это может привести к пожару или взрыву.

ВНИМАНИЕ! Не допускайте контакта аккумуляторной батареи с металлами, так как это может привести к короткому замыканию и возгоранию.

Преимущества литиево-ионных аккумуляторных батарей

Литиево-ионные аккумуляторные батареи являются миниатюрными, но при этом обладают большой емкостью. Однако при низких температурах (ниже 10°C) время использования этих батарей уменьшается, и они могут переставать работать. В этом случае положите аккумуляторную батарею на короткое время в карман или в другое теплое, защищенное место, а затем снова установите ее в видеокамеру. Когда аккумуляторная батарея нагреется, она будет продолжать нормально работать.

(Если вы пользуетесь нагревательной подушкой, следите за тем, чтобы аккумуляторная батарея не находилась с ней в непосредственном контакте.)

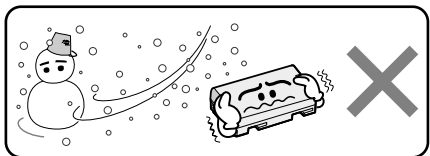

Литиево-ионные аккумуляторные батареи плохо переносят низкие температуры.

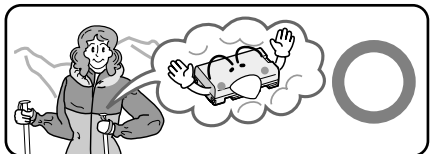

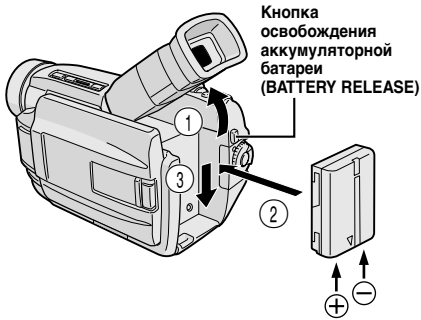

РАБОТА ОТ АККУМУЛЯТОРНОЙ БАТАРЕИ

- 1 Направьте видоискатель вверх ①.
- 2 Двигайте аккумуляторную батарею, вниз по стрелке изображенной на ней, слегка нажмите на нее в сторону против держателя батарей ②, и затем ведите ее вниз, до тех пор, пока она не встанет на место ③ и не защелкнется.
 - Если аккумуляторная батарея вставляется с неправильной полярностью ⊕ ⊖, то видеокамера может выйти из строя.

Для отсоединения аккумуляторной батареи . . .
 ... поднимите видоискатель вверх ① и осторожно сдвиньте аккумуляторную батарею вверх, нажимая при этом на кнопку **ВАТТЕРИ РЕЛИЙС** (ОСВОБОЖДЕНИЕ БАТАРЕИ).

ВНИМАНИЕ:
 Перед тем, как отсоединить источник питания проверьте, что питание видеокамеры выключено. Невыполнение этого требования может привести к выходу из строя видеокамеры.

Приблизительное время записи

Аккумуляторная батарея	ЖК монитор включен/ Видоискатель выключен	ЖК монитор выключен/ Видоискатель включен
BN-V408U	1 час. (35 мин.)	1 час. 15 мин. (40 мин.)
BN-V416U (не входит в комплект)	2 час. (1 час. 10 мин.)	2 час. 30 мин. (1 час. 20 мин.)
BN-V428U (не входит в комплект)	3 час. 30 мин. (2 час.)	4 час. 20 мин. (2 час. 20 мин.)
BN-V856U (не входит в комплект)	7 час. (4 час.)	8 час. 40 мин. (4 час. 40 мин.)

() : когда включена осветительная лампа

ПРИМЕЧАНИЯ:

- Время записи значительно уменьшается в следующих случаях:
 - Часто включается трансфокатор и режим Запись-Ожидание.
 - Часто используется жидкокристаллический (ЖК) монитор.
 - Режим воспроизведения включается повторно.
- Перед интенсивным использованием рекомендуется запастись аккумуляторными батареями, время работы от которых в три раза превышает планируемое время съемки.

РАБОТА ОТ ЭЛЕКТРОСЕТИ

Используйте сетевой адаптер/зарядное устройство (подключение выполняется, как показано на рисунке).

ПРИМЕЧАНИЯ:

- Входящий в комплект видеокамеры сетевой адаптер/зарядное устройство обеспечивает автоматический выбор входного напряжения в диапазоне от 110 В до 240 В переменного тока.
- Другие примечания, ☞ стр. 6.

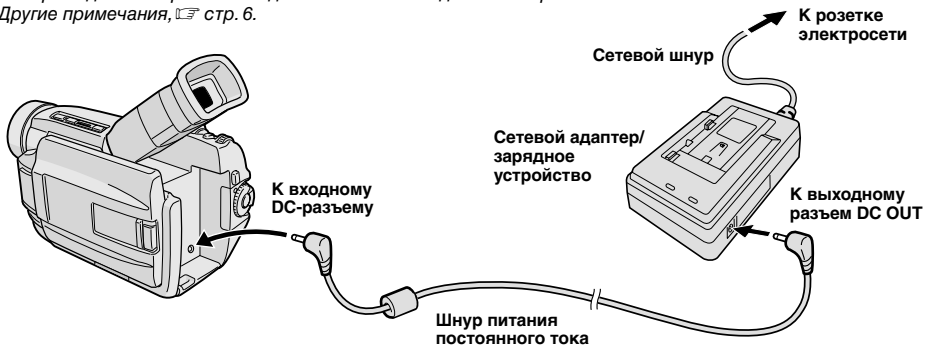

Регулировка ручного захвата

- 1 Расцепите ленту, соединенную на липучке.
- 2 Пропустите правую руку в петлю и захватите захват.
- 3 Отрегулируйте таким образом, чтобы Вам было удобно нажимать большим пальцем и другими пальцами кнопку записи Пуск/Стоп и рычаг трансфокатора. Закрепите ленту на липучке.

Регулировка видоискателя

- 1 Установите переключатель питания в положение "A" или "M"; удерживая при этом в нажатом положении расположенную на переключателе кнопку фиксатора.
- 2 Вращайте регулятор диоптра, до тех пор, пока не добьетесь оптимальной четкости видимости.

Крепление наплечного ремня

- 1 Убедитесь, что аккумуляторная батарея или корд-шнур DC были вынуты. Как показано на рисунке слева, пропустите ремень через ушко ①, затем пропустите его назад в пружку ②. Повторите процедуру для второго конца ремня, прикрепив его к другому ушку ③, расположенному под зажимным ремнем. Проверьте, чтобы ремень не перекрутился.

Установка на штативе

- 1 Совместите расположенные на штативе винт и фиксирующий выступ с гнездом для винта штатива и отверстием для выступа штатива, которые расположены на видеокамере. После этого затяните винт.
 - На некоторых штативах нет фиксатора.

ВНИМАНИЕ:

При использовании штатива откройте и выдвиньте его ноги на всю длину, чтобы обеспечить стабильную установку видеокамеры. Во избежание повреждения видеокамеры вследствие ее падения не пользуйтесь малогабаритным штативом.

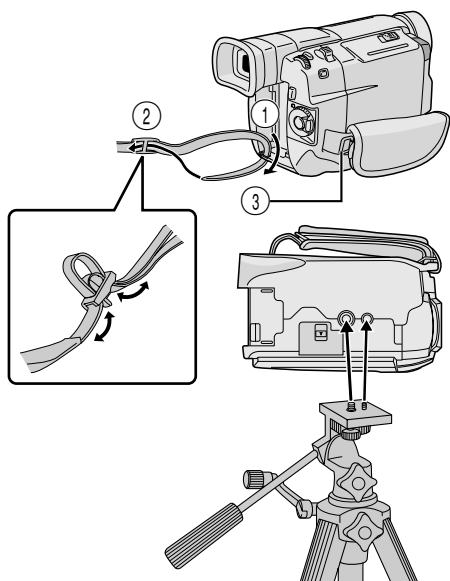
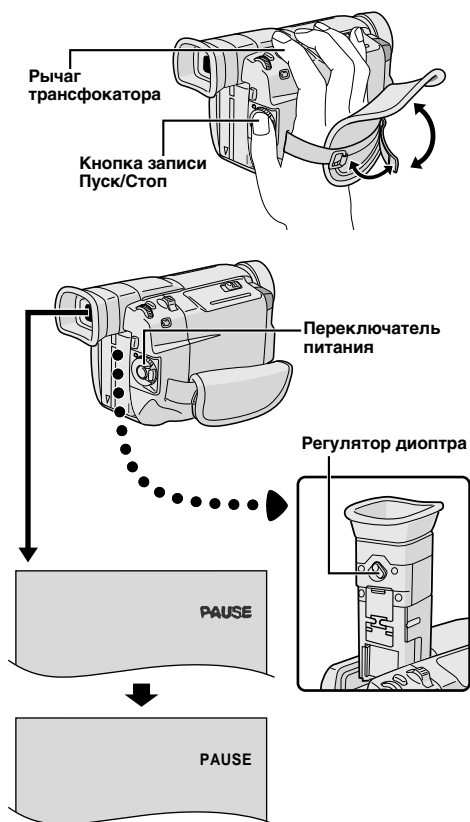

Дисковый регулятор MENU/BRIGHT (МЕНЮ/ЯРКОСТЬ)

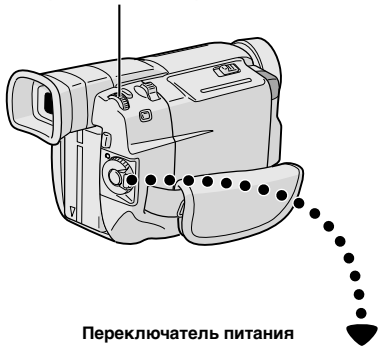

Переключатель питания

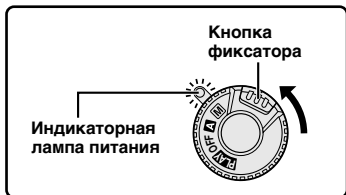

Выполнение установок даты и времени

Данные дата/время записываются на ленту все время, но во время воспроизведения дату/время можно убрать или вернуть (☞ стр. 32).

- 1** Установите переключатель питания в положение "M", удерживая при этом в нажатом положении расположенную на переключателе кнопку фиксатора. Загорается индикаторная лампочка включения питания, и видеокамера включается.
- 2** Нажмите кнопку MENU/BRIGHT. Появится экран Меню.
- 3** Вращайте дисковый регулятор MENU/BRIGHT, чтобы выбрать "CLOCK ADJ.". Нажмите на него. На экране появится режим "DISPLAY MENU".
- 4** Вращайте дисковый регулятор MENU/BRIGHT, чтобы выбрать "CLOCK ADJ.," нажмите на него. Высветится слово "day" (день). Вращайте дисковый регулятор MENU/BRIGHT, чтобы вставить сегодняшнее число. Нажмите на него. Повторите ту же операцию для месяца, года, часов и минут. Поворачивая регулятор MENU/BRIGHT, установите его в позицию "RETURN" ("Возврат") и нажмите дважды. Меню экрана закроется.

ПРИМЕЧАНИЕ:

Даже после выбора "CLOCK ADJ.," если параметр не высвечен, внутренние часы видеокамеры продолжают работать. Когда Вы установите высвечивающую полосу на на первый параметр меню даты/времени (дата), часы остановятся. После того, как вы закончите установку минут и нажмете на MENU/BRIGHT, в часах устанавливаются дата и время, которые вы только что выбрали.

Дисплей

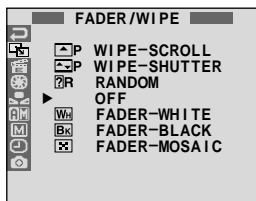

DISPLAY MENU (Беню дисплея)

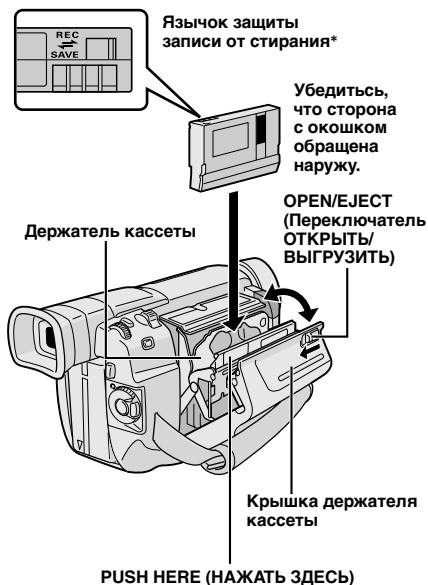

PUSH HERE (НАЖАТЬ ЗДЕСЬ)

* Для защиты имеющейся записи . . .

.... передвиньте переключатель предохранения от стирания на задней стороне ленты в направлении "SAVE". Это предохранит данную ленту от выполнения новой записи на нее. Для выполнения записи на этой кассете перед ее загрузкой передвиньте переключатель назад в положение "REC" ("ЗАПИСЬ").

Вставка/удаление кассеты

Для загрузки или выгрузки кассеты необходимо включить питание видеокамеры.

- 1 Выдвиньте и удерживайте OPEN/EJECT в направлении указанном стрелкой, а затем оттягивайте крышку держателя кассеты пока она не защелкнется. Держатель кассеты открывается автоматически.
 - Не трогайте внутренние компоненты.
- 2 Вставьте или удалите ленту и нажмите "PUSH HERE" для закрывания кассетного отсека.
 - Когда держатель кассеты будет закрыт, он втягивается автоматически. Подождите до тех пор, пока он полностью не втянется прежде чем закрыть крышку держателя кассет.
 - Если заряд батарейного блока низкий, Вы, возможно, не сможете закрыть крышку кассетного держателя. Не прилагайте силу. Прежде чем продолжить, замените батарейный блок на полностью заряженный.
- 3 Плотно закройте крышку держателя кассет до ее фиксации.

Приблизительное время записи

Лента	Режим записи	
	Нормальный режим	Долгоиграющий режим
30 мин.	30 мин.	45 мин.
60 мин.	60 мин.	90 мин.
80 мин.	80 мин.	120 мин.

ПРИМЕЧАНИЯ:

- Требуется несколько секунд для открывания держателя кассеты. Не прилагайте силу.
- Если Вы ожидаете несколько секунд, но держатель кассеты не открывается, закройте крышку держателя кассеты и попробуйте снова. Если держатель кассеты по-прежнему не открывается, выключите видеокамеру и снова ее включите.
- Если лента не заправляется должным образом, полностью откройте крышку держателя кассеты и извлеките кассету. Через несколько минут снова установите кассету.
- Если видеокамера неожиданно принесена из холодного места в теплые окружающие условия, подождите некоторое время перед открыванием крышки.
- Закрывание крышки отделения для кассеты до извлечения держателя кассеты из видеокамеры может привести к повреждению видеокамеры.
- Кассету можно загружать и извлекать даже если видеокамера выключена. Однако, если закрыть держатель кассеты при выключенной видеокамере, его нельзя будет открыть. Поэтому рекомендуется включать питание видеокамеры перед загрузкой или извлечением кассеты.
- Если при возобновлении записи вы открываете крышку держателя кассеты, то на ленте будет записываться чистый участок, или будет стираться ранее записанная сцена (наложение новой записи) независимо от того, выходил ли наружу держатель кассеты. См. стр. 19, где представлена информация относительно выполнения записи с середины ленты.
- Ослабьте зажимный ремень, если обнаружится, что он мешает проводить операции с крышкой держателя кассеты (☞ стр. 8).

Крышка карты

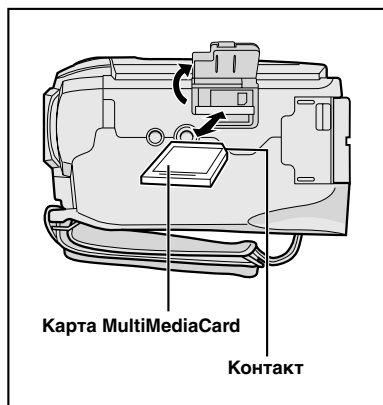
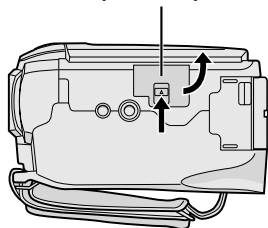

Загрузка карты MultiMediaCard

Входящая в комплект видеокамеры карта памяти MultiMediaCard заранее загружена в видеокамеру производителем.

- 1** Проверьте, что питание видеокамеры выключено.
- 2** Сдвиньте защелку вверх, чтобы открыть крышку карты (**MEMORY CARD-КАРТА ПАЯЯТИ**).
- 3** Вложите карту MultiMediaCard стороной со срезом вперед, этикеткой вверх.
 - Не прикасайтесь к терминалу на обратной стороне (без этикетки).
- 4** Чтобы закрыть крышку карты, нажмите на нее, пока не услышите щелчок.

ПРИМЕЧАНИЯ:

- Используйте только карты памяти с меткой "MultiMediaCard".
- Некоторые типы карт MultiMediaCard несовместимы с данной видеокамерой. Перед покупкой MultiMediaCard проконсультируйтесь у изготовителя или дилера.

Для того, чтобы извлечь карту MultiMediaCard . . .

..... в операции **3** нажмите на нее, и карта автоматически выйдет из камеры. Выньте карту и закройте крышку.

ВНИМАНИЕ

Не вставляйте и не извлекайте карту MultiMediaCard при включенной видеокамере, так как это может вызвать разрушение информации, записанной на карте MultiMediaCard, или может привести к тому, что видеокамера не сможет определить, установлена или не установлена карта.

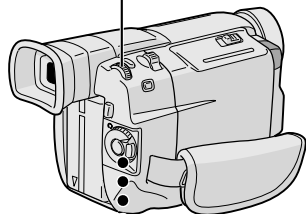
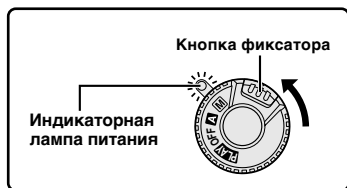
Дисковый регулятор
MENU/BRIGHT (МЕНЮ/ЯРКОСТЬ)Переключатель
питанияИндикаторная
лампа питания

Кнопка фиксатора

Дисплей

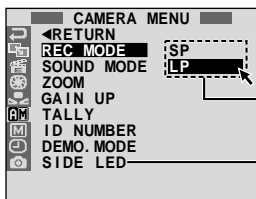

Экран Меню

Дополнительное
менюТолько
GR-DVL309/
DVL308

Экран Меню

Дополнительное
меню

Установка режима записи

Установите режим записи по Вашему предпочтению.

- 1 Установите переключатель питания в положение "M", удерживая при этом в нажатом положении расположенную на переключателе кнопку фиксатора, и полностью откройте ЖК монитор или полностью выдвиньте наружу видеослайд. Загорается индикаторная лампочка включения питания, и видеокамера включается.
- 2 Нажмите кнопку MENU/BRIGHT. Появится экран Меню.
- 3 Вращайте дисковый регулятор MENU/BRIGHT, чтобы выбрать "CAMERA MENU". Нажмите на него. На экране появится режим "CAMERA MENU".
- 4 Вращайте дисковый регулятор MENU/BRIGHT, чтобы выбрать "REC MODE" (режим записи), и нажмите на него. Появится дополнительное меню. Выберите "SP" или "LP" прокручиванием регулятора MENU/BRIGHT и нажмите на него. Поворачивая регулятор MENU/BRIGHT, установите его в позицию "RETURN" ("Возврат") и нажмите дважды. Меню экрана закроется.
 - Звуковая перезапись (стр. 58) не может быть произведена на кассету, записанную в режиме LP.
 - Режим "LP" (долгоиграющий) является более экономичным и обеспечивает увеличение времени записи в полтора раза.

ПРИМЕЧАНИЯ:

- Если переключение режима записи выполняется во время записи, в точке переключения режима записи изображение будет нечетким.
- Рекомендуется воспроизводить ленты, записанные на этой видеокамере в долгоиграющем режиме, на этой же видеокамере.
- Во время воспроизведения ленты, записанной на другой видеокамере, на изображении могут быть шумы, и могут быть небольшие паузы в звуковом сопровождении.

Установка режима качества изображения

Вы можете выбрать Режим Качества Изображения по своему желанию. Имеется два режима качества изображения: FINE (ВЫСОКОЕ) и STANDARD (СТАНДАРТНОЕ) (первый- более высокое качество).

- 1 Установите переключатель питания в положение "M", одновременно нажимая на кнопку фиксатора, расположенную на переключателе. Загорается индикатор питания, камера включена.
- 2 Нажмите на регулятор MENU/BRIGHT. Появится экран Меню.
- 3 Вращая регулятор MENU/BRIGHT, выберите положение "DSC MENU" и нажмите. Появится индикатор "DSC MENU" ("МЕНЮ ЦИФРОВОЙ ФОТОСЪЕМКИ").
- 4 Вращая регулятор MENU/BRIGHT, установите его в положение "QUALITY" ("Качество") и нажмите. Появится дополнительное меню. Вращая регулятор MENU/BRIGHT, выберите нужный режим и нажмите на регулятор. Вращая регулятор MENU/BRIGHT, выберите позицию "RETURN" и нажмите дважды. Меню экрана закроется.

Приблизительное число снимков, которые могут быть сохранены в памяти

Режим качества изображения	Карта MultiMediaCard	
	8 MB (прилагается)	16 MB (входит в комплект)
FINE	100	200
STANDARD	200	400

ПРИМЕЧАНИЕ:

Количество снимков, которые могут быть сохранены в памяти, зависит от выбранного режима качества изображения, а также от композиции снимков.

Чтобы включить видеокамеру, установите переключатель питания в любое рабочее положение, кроме "OFF" ("ВЫКЛ."), одновременно нажимая на кнопку фиксатора "LOCK", расположенную на переключателе.

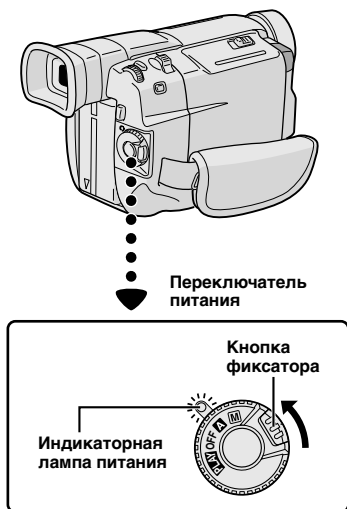

Режим работы

Выберите нужный Вам режим работы с помощью переключателя питания и переключателя VIDEO/DSC.

Положение переключателя питания

M (Ручной):

Позволяет устанавливать различные функции записи с помощью меню. Если вы хотите получить более широкие творческие возможности, чем позволяет полностью автоматический режим записи, попробуйте использовать этот режим.

A (Полностью автоматический):

Позволяет выполнять запись без использования спецэффектов и ручных регулировок. Хорошо подходит для выполнения стандартной записи.

OFF:

Позволяет вам выключить видеокамеру.

PLAY :

Позволяет воспроизвести запись на кассете, вывести на дисплей фотоизображения, сохраняемые в карте памяти MultiMediaCard или перенести неподвижное изображение, записанное на пленку или на карту памяти MultiMediaCard, на компьютер.

Когда переключатель питания установлен в положение "A", появляется индикатор "F. AUTO". Если он установлен в положение "M" или "PLAY", никаких индикаторов не появляется.



Когда переключатель питания установлен в положение "A" или "M", а переключатель VIDEO/DSC - в положение "DSC", появляется индикатор "DSC". Когда он установлен в положение "VIDEO", индикаторы отсутствуют.



Положения переключателя VIDEO/DSC

VIDEO:

Позволяет произвести запись на кассету или воспроизвести кассету. Если "REC SELECT" установлен в положение "M" / "M", в Меню Экрана DSC, неподвижные изображения будут записываться также на карту памяти MultiMediaCard.

DSC :

Позволяет записать неподвижное изображение или вывести на дисплей неподвижное изображение, сохраняемое в карте памяти MultiMediaCard.

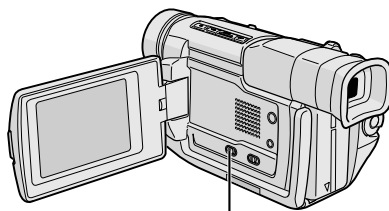

Переключатель VIDEO/DSC (Откройте ЖК-монитор, чтобы включить этот выключатель.)

Переключатель питания

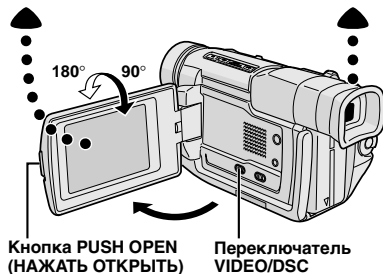
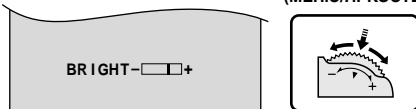
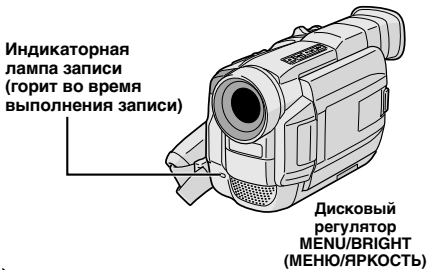
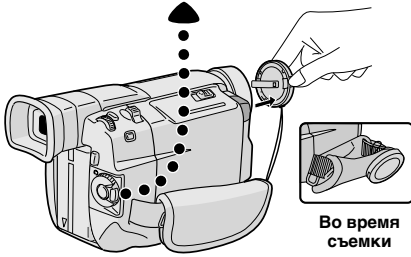
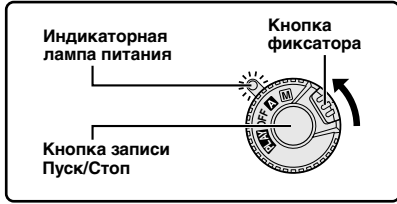

ПРИМЕЧАНИЕ:

Возможно, вы уже выполнили перечисленные ниже процедуры. Если нет, то выполните их перед тем как приступить к выполнению последующих операций.

- Питание (☞ стр. 6)
- Регулировка ручного захвата (☞ стр. 8)
- Регулировка видоискателя (☞ стр. 8)
- Загрузите кассету (☞ стр. 10)
- Установка режима записи (☞ стр. 12)

- 1 Нажмите на ушко у крышки объектива, чтобы снять ее. Нажмите на кнопку **PUSH OPEN**, откройте ЖК монитор и установите переключатель **VIDEO/DSC** в положение "VIDEO".
- 2 Установите переключатель питания в положение "A" или "M", удерживая при этом в нажатом положении расположенную на переключателе кнопку фиксатора.

Съемка при использовании ЖК-монитора:

Убедитесь в том, что ЖК монитор полностью открыт. Измените угол наклона, опустив его вниз или подняв вверх, чтобы добиться лучшей видимости.

Съемка с использованием видоискателя:

Закройте ЖК-монитор.

- Загорается индикаторная лампа, и видеокамера входит в режим "Запись-Ожидание". На дисплее появляется надпись "PAUSE" (пауза).

- 3 Нажмите на кнопку записи Пуск/Стоп. В течение всего процесса записи будет видна надпись "REC".

Чтобы остановить запись . . .

... нажмите на кнопку записи Пуск/Стоп. Видеокамера повторно войдет в режим "Запись-Ожидание".

Для того, чтобы отрегулировать яркость ЖК монитора

... вращайте дисковый регулятор **MENU/BRIGHT** до тех пор, пока не будет установлена нужная яркость, при этом на дисплее перемещается индикатор яркости.

- Если вы используете GR-DVL309 или GR-DVL308, также возможно отрегулировать яркость видоискателя, закрыв ЖК-монитор, и провести настройку, как описано выше.

ПРИМЕЧАНИЯ:

- Когда вы пользуетесь ЖК монитором на открытом воздухе в солнечную погоду, изображение на ЖК мониторе может быть очень бледным. В этом случае следует пользоваться видеоискателем.
- Изображение не появляется одновременно в видеоискателе и на ЖКД-мониторе.
- Держатель кассеты не может быть открыт до тех пор, пока не будет подсоединен источник питания.
- Между открыванием крышки держателя кассеты и открыванием держателя кассеты может быть некоторая задержка. Не прикладывайте силу для открывания держателя кассеты.
- Держатель кассеты был уже один раз закрыт. Его опускание происходит автоматически. Подождите пока он полностью не опустится, после этого закройте крышку держателя кассеты.
- Время, необходимое для вычисления оставшегося времени ленты и точность этого вычисления может меняться в зависимости от типа используемой магнитной ленты.
- Когда лента доходит до конца, появляется индикатор "TAPE END" ("КОНЕЦ ЛЕНТЫ"), и питание автоматически выключается, если видеокамера остается в этом состоянии в течение 5 минут. Индикатор "TAPE END" появляется также и в том случае, если вставляется кассета, перемотанная на конец.
- Если видеокамера остается в режиме Запись-Ожидание в течение 5 минут, то питание видеокамеры автоматически выключается. Для повторного включения питания видеокамеры вдвиньте внутрь, установите переключатель питания в положение "OFF" ("ВЫКЛ."), а затем назад в положение "A" или "M".
- Если между записанными на ленте сценами оставлены незаписанные участки, то временной код прерывается, и во время выполнения монтажа ленты могут возникнуть ошибки. Во избежание этого см. "Запись с середины ленты" (стр. 19).
- В течение записи звук громкоговорителей не слышен.
- Чтобы выключить индикаторную лампу во время записи, стр. 22, 23.
- Чтобы удалить с дисплея видеокамеры индцирование во время записи, стр. 22, 25.



Съемка навстречу

ЖУРНАЛИСТСКАЯ СЪЕМКА

В некоторых ситуациях использование различных углов съемки может обеспечить получение более драматичной записи. Держите видеокамеру в нужном положении и наклоните ЖК монитор в наиболее удобное для наблюдения положение. ЖК монитор может поворачиваться на 270° (90° вниз, 180° вверх).

СЪЕМКА НАВСТРЕЧУ

Вы можете снимать самого себя, наблюдая при этом свое изображение на ЖК мониторе. Откройте ЖК монитор и наклоните его вверх на 180° таким образом, чтобы он смотрел вперед, затем направьте объектив на себя и включите запись.

Кнопка **SNAPSHOT**
(моментальный снимок)

Переключатель
питания

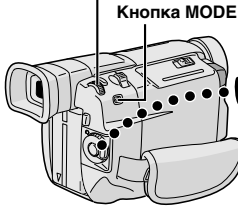

Кнопка **MODE**



Кнопка
фиксатора

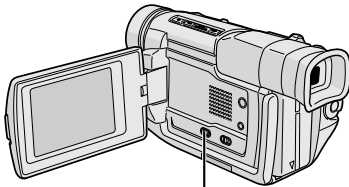

Переключатель **VIDEO/DSC**
(Откройте ЖК-монитор, чтобы
включить этот выключатель.)

Моментальный снимок (Для видеозаписи)

Эта техническая характеристика позволяет вам снимать изображение, которое будет выглядеть как фотография на пленке.

УСТАНОВКА РЕЖИМА МОМЕНТАЛЬНОГО СНИМКА

- 1 Установите переключатель **VIDEO/DSC** в положение "VIDEO", затем установите переключатель питания в положение "A" или "M", одновременно нажимая на кнопку фиксатора, расположенную на переключателе питания.
- 2 Выберите один из имеющихся 5 режимов моментального снимка с помощью последовательных нажатий кнопки **MODE** до появления индикатора нужного режима моментального снимка.

ЗАПИСЬ В РЕЖИМЕ МОМЕНТАЛЬНОГО СНИМКА

- 1 Нажмите кнопку **SNAPSHOT (МОМЕНТАЛЬНЫЙ СНИМОК)**.
Если вы нажимаете кнопку в режиме Запись-Ожидание . . .
..... появляется индикатор "PHOTO" (ФОТО), и в течение приблизительно 6 с выполняется запись остановленного изображения, а затем видеокамера возвращается в режим Запись-Ожидание.
Если вы нажимаете кнопку во время выполнения записи . . .
..... появляется индикатор "PHOTO" (ФОТО), и в течение приблизительно 6 с выполняется запись остановленного изображения, а затем продолжается нормальная запись.

Режим серии моментальных снимков

Удерживание кнопки **SNAPSHOT** в нажатом положении обеспечивает получение серии фотоснимков. (Интервал между остановленными изображениями равен приблизительно 1 с.)

ПРИМЕЧАНИЯ:

- Даже если включена функция "MULTI-4" или "MULTI-9", запись моментального снимка будет выполняться в режиме **FULL (ПОЛНЫЙ)** при использовании цифрового трансфокатора.
- Если запись моментального снимка выполняться не может, то при нажатии кнопки **SNAPSHOT** будет мигать индикатор "PHOTO" ("ФОТО").
- Даже если включена Программа **AE** со спецэффектами (☞ стр. 28), некоторые режимы Программы **AE** со спецэффектами во время записи моментального снимка не выполняются. В этом случае пиктограмма мигает.
- Если кнопка **SNAPSHOT** нажата, когда включен ("ON") указатель "DIS" (☞ стр. 24), стабилизатор не действует.
- Когда "REC SELECT" установлен в положение "☞ / ☞" в Меню Экрана (☞ стр. 25), неподвижные изображения записываются не только на кассету, но на карту памяти MultiMediaCard. Если нажата кнопка **SNAPSHOT** (Фотоснимок) в то время, как кассета не загружена, неподвижные изображения не будут записываться на карту памяти MultiMediaCard.
- Для переноса записанных на кассету изображений на MultiMediaCard, ☞ стр. 47.
- Во время воспроизведения все режимы неподвижной фотосъемки также могут быть задействованы, если указатель "☞ ☞" в меню экрана установлен в положение "OFF" ("ВЫКЛ.") (☞ стр. 32). Однако, звук затвора при этом не слышен.
- Во время записи моментальных снимков, изображение воспроизводимое в видеискателе, может частично выпадать, однако этот эффект не запишется на самом снимке.
- Когда кабель соединен с разъемом AV, звук затвора фотоаппарата не слышен из громкоговорителей, однако он все равно записывается на пленку.
- "REC" появится, когда будет сниматься моментальный снимок.

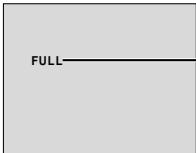

FULL — Режим моментального
снимка



FRAME (РАМКА)
Моментальный снимок
с рамкой*

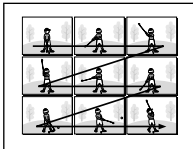

MULTI-9
Multi-Analyzer 9



FULL (ПОЛНЫЙ)
Моментальный снимок
без рамки*

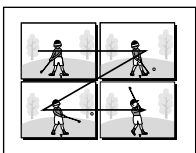

MULTI-4
Multi-Analyzer 4



PIN-UP
Режим "фотография,
приколотая на стене"*

* Слышен звук спускаемого затвора.

Основной режим съемки (моментальный снимок)

Вы можете использовать видеокамеру как цифровую фотокамеру для получения моментальных снимков (фотографий).

ПРИМЕЧАНИЕ:

Вы уже должны были ранее выполнить перечисленные ниже процедуры. Если нет, то произведите их перед тем, как приступить к выполнению дальнейших операций.

- Питание (☞ стр. 6)
- Регулировка ручного захвата (☞ стр. 8)
- Регулировка видеоискателя (☞ стр. 8)
- Загрузка карты MultiMediaCard (☞ стр. 11)
- Установка режима качества изображения (☞ стр. 12)

ВЫБОР РЕЖИМА ФОТОСЪЕМКИ

1 Установите переключатель VIDEO/DSC в положение "DSC", после чего установите переключатель питания в положение "A" или "M", одновременно нажимая на кнопку фиксатора, расположенную на переключателе питания.

2 Выберите нужный режим фотосъемки из пяти предлагаемых, путем многократного нажатия на кнопку MODE (РЕЖИМ), до тех пор, пока не появится индикатор нужного режима.

- Имеющиеся режимы фотосъемки - те же, что указаны на стр. 16.

ЗАПИСЬ ФОТОСНИМКОВ

1 Нажмите на кнопку SNAPSHOT (Фотоснимок). Изображение сохраняется в карте памяти MultiMediaCard.

Чтобы Стереть Ненужные Неподвижные Изображения . . .

..... если в карте памяти MultiMediaCard сохраняются ненужные неподвижные изображения или память карты переполнена, обратитесь к объяснению "Стирание Изображений" (☞ стр.38) и сотрите ненужные неподвижные изображения.

ПРИМЕЧАНИЯ:

- Даже если включена функция "MULTI-4" или "MULTI-9", запись моментального снимка будет выполняться в режиме FULL (ПОЛНЫЙ) при использовании цифрового трансфокатора.
- Даже если кнопка "DIS" установлена на "ON" ("Вкл.") (☞ стр. 24), стабилизатор остается отключенным.
- Если фотосъемка невозможна, индикатор "PHOTO" при нажатии кнопки SNAPSHOT будет мигать.
- "Режим серии моментальных снимков" (☞ стр.16) не может быть задействован, если переключатель VIDEO/DSC стоит в положении "DSC".
- Если задействована программа "AE" со специальными эффектами (☞ стр. 28), некоторые из ее режимов не могут быть использованы во время фотосъемки. В таком случае индикатор данного режима будет мигать.
- Если при выключателе питания, установленном в положении "A" или "M" и работающей батарее, съемка не производится в течение пяти минут, видеокамера автоматически отключается с целью экономии батареи. Чтобы возобновить фотосъемку, установите переключатель питания сначала в положение "OFF", потом в положение "A" или "M".
- Отснятые фотоизображения соответствуют DCF (Правила дизайн для файловых систем видеокамер). Они несовместимы с приборами, которые не соответствуют DCF.

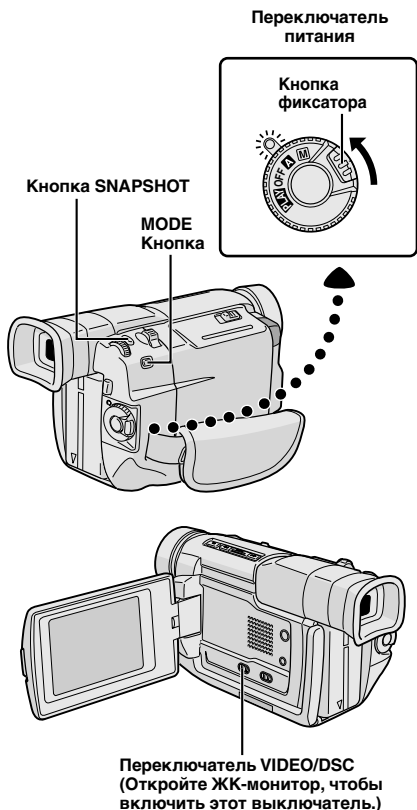

Общее количество сделанных снимков
 Воспроизводится приблизительное количество фотографий, которые могут быть записаны, включая количество уже сделанных фотографий. Количество фотографий может увеличиваться или уменьшаться в зависимости от сохраненных в памяти фотографий, режима качества изображения и т. п.

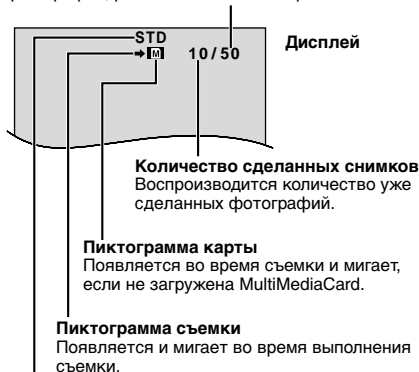

Режим качества изображения

Показывает режим качества изображения сохраненных в памяти фотографий. Имеется два режима качества изображения: FINE (ВЫСОКОЕ) и STD (СТАНДАРТНОЕ) (☞ стр. 12).

Наезд (Т: Телеобъектив)

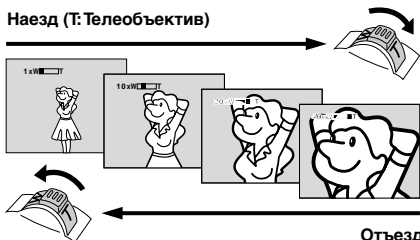

Отъезд
(W: Широкоугольный объектив)

Индикаторная полоска трансфокатора

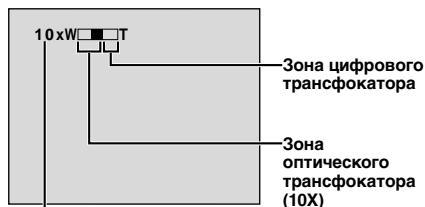

Приблизительное значение увеличения трансфокатора



Переключатель питания

ФУНКЦИЯ: Трансфокация

НАЗНАЧЕНИЕ:

Для получения эффекта наезда/отъезда или мгновенного изменения увеличения изображения.

УПРАВЛЕНИЕ:

Наезд (трансфокация на плюс)

Нажмите рычаг трансфокатора в сторону "Т" (телеобъектив).

Отъезд (трансфокация на минус)

Нажмите рычаг трансфокатора в сторону "W" (широкоугольный объектив).

■ Чем сильнее вы нажимаете на рычаг трансфокатора, тем быстрее выполняется трансфокация.

ПРИМЕЧАНИЯ:

- Во время трансфокации фокусировка может становиться нестабильной. В этом случае выполните нужную трансфокацию в режиме Запись-Ожидание, зафиксируйте фокус с использованием ручной фокусировки (☞ стр. 21), а затем выполните наезд или отъезд в режиме записи.
- Трансфокация возможна максимум до 100X, она также может быть переключена на увеличение 10X с использованием оптического трансфокатора (☞ стр. 23).
- Трансфокация на плюс с увеличением более 10X выполняется с помощью цифровой обработки изображения и поэтому называется цифровой трансфокацией.
- Во время выполнения цифровой трансфокации может иметь место ухудшение качества изображения.
- Цифровой трансфокатор не может быть использован во время обработки цифрового изображения, так же как и тогда, когда активизированы функции Вытеснения/Наплыва изображения (☞ стр. 26, 27) или Видеоозха (☞ стр. 28).
- Макросъемка (съемка с близких расстояний вплоть до 5 см) может выполняться, когда рычаг трансфокатора передвинут до упора к "W". См. также "TELE MACRO" (МАКРОСЪЕМКА С ПОМОЩЬЮ ТЕЛЕОБЪЕКТИВА) в меню системы на стр. 24.

ПРИМЕЧАНИЕ: Запись с середины ленты

Временной код

Во время выполнения записи на ленте записывается временной код. Этот код предназначен для определения положения записанной сцены на ленте во время воспроизведения.

Если запись начинается с чистого места, временной код начинает отсчитываться с "00:00:00" (минута, секунда, кадр). Если запись начинается с конца записанной ранее сцены, временной код продолжает отсчитываться от последнего значения временного кода записанной ранее сцены.

Для выполнения монтажа в произвольной последовательности в режиме продолжения (☞ стр. 52 – 57) нужен временной код. Если во время записи на ленте записывается пустое место, временной код прерывается. После возобновления записи временной код начинает снова отсчитываться с "00:00:00". Это означает, что видеокамера может записать те же самые временные коды, которые имеются на предыдущей записанной сцене. Во избежание этого выполняйте "Запись с середины ленты", как описано ниже, в следующих случаях:

- При выполнении съемки после воспроизведения записанной ленты.
- Когда во время съемки выключается питание.
- Когда во время съемки лента вынимается и снова вставляется.
- При выполнении записи на частично записанную ленту.
- При выполнении записи на незаписанном участке, расположенном между записанными участками.
- При выполнении повторной съемки после выполнения съемки и открывания/закрывания крышки отделения для кассеты.

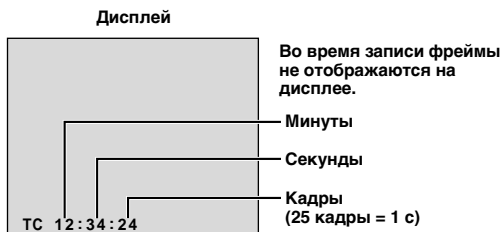

Запись с середины ленты

1. Воспроизведите ленту, чтобы найти точку, в которой вы хотите начать запись, затем включите режим воспроизведения остановленного изображения (☞ стр. 31).
2. Установите сетевой выключатель в положение "A" или "M", нажимая при этом вниз на кнопку фиксатора, расположенную на выключателе. Затем начните запись.

ПРИМЕЧАНИЯ:

- Временной код не может быть сброшен.
- Во время быстрой перемотки ленты вперед и назад показания временного кода изменяются неравномерно.
- Код времени будет отображаться только в том случае, если "TIME CODE" установлен в позиции "ON" (☞ стр. 25, 32).

Когда на ленте есть незаписанный участок



Правильная запись



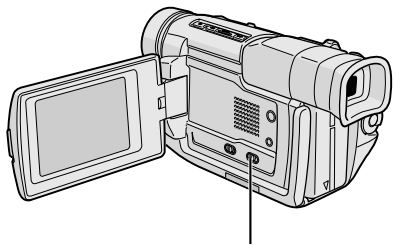

Выключатель LIGHT OFF/AUTO/ON
(Откройте ЖК-монитор, чтобы
включить этот выключатель).

ВНИМАНИЕ, ОПАСНОСТЬ

- Осветительная лампа видеокамеры может быть очень горячей. Не дотрагивайтесь до нее во время работы или сразу же после выключения, невыполнение этого требования может привести к серьезным травмам.
- Не кладите видеокамеру в футляр для переноски сразу же после использования осветительной лампы, так как лампа остается очень горячей в течение некоторого времени.
- Во время съемки расстояние между осветительной лампой и человеком, которого вы снимаете, или другим объектом съемки должно быть не меньше 30 см.
- Не пользуйтесь осветительной лампой вблизи горячих и взрывоопасных материалов.
- Рекомендуется выполнять замену осветительной лампы в торговой организации компании JVC.



ФУНКЦИЯ: Осветительная лампа

НАЗНАЧЕНИЕ:

Для получения сцены более яркой, когда естественное освещение является слишком слабым.

УПРАВЛЕНИЕ:

Установите **LIGHT OFF/AUTO/ON** (СВЕТ ВЫКЛ./АВТОМАТИЧЕСКИЙ/ВКЛ.) в нужное положение:

OFF (ВЫКЛ.) : Свет выключен.

AUTO (АВТОМАТИЧЕСКИЙ) : Свет автоматически включается, когда датчик видеокамеры регистрирует недостаточную освещенность объекта съемки.

ON (ВКЛ.) : Свет постоянно включен, пока включено питание видеокамеры.

- Осветительная лампа видеокамеры может использоваться только при включенном питании видеокамеры.
- При использовании осветительной лампы рекомендуется установить баланс белого (☞ стр. 30) на .
- Если вы не пользуетесь осветительной лампой, выключите ее, чтобы зря не расходовать энергию аккумуляторной батареи.

ПРИМЕЧАНИЯ:

- Даже если индикатор аккумуляторной батареи () не мигает вследствие сильной разрядки батареи, видеокамера может автоматически выключаться при включении осветительной лампы или при включении записи с включенной осветительной лампой.
- Когда **LIGHT OFF/AUTO/ON** установлен в положение "AUTO":
 - В зависимости от условий освещенности осветительная лампа может включаться и выключаться. В этом случае вручную включите или выключите осветительную лампу с помощью **LIGHT OFF/AUTO/ON**.
 - Когда включен режим "Затвор" (☞ стр. 28), свет обычно остается включенным.
 - При установке режима "Сумерки" (☞ стр. 28) осветительная лампа не включается.



ФУНКЦИЯ: Автофокусировка

ЦЕЛЬ:

Система автофокусировки видеокамеры позволяет выполнять съемку от очень близкого расстояния (приблизительно от 5 см до объекта съемки) до бесконечности. Однако, в перечисленных ниже случаях точная фокусировка может не выполняться (в этих случаях следует пользоваться ручной фокусировкой):

- Когда на одной сцене накладываются друг на друга два объекта.
- При плохой освещенности.*
- Когда объект является неконтрастным (мало отличаются друг от друга светлые и темные участки), например, плоская, одноцветная стена, или чистое, голубое небо.*
- Когда темный объект едва различим в видеоскателье.*
- Когда сцена содержит мелкие или регулярно повторяющиеся детали.
- Когда на сцене присутствуют солнечные блики или отраженные от поверхности воды блики.
- При съемке сцены с очень контрастным фоном.

* Появляются следующие индикаторы, предупреждающие о низкой контрастности: ▲, ◀, ▶ и 👤

ПРИМЕЧАНИЯ:

- Если на объективе имеется грязь или пятна, точная фокусировка невозможна. Следите за тем, чтобы объектив был чистым. В случае загрязнения объектива протрите его мягкой тканью. Если на объективе образуется конденсат, протрите объектив мягкой тканью или подождите, пока конденсат не испарится естественным образом.
- При съемке объекта, расположенного близко от объектива, сначала выполните отъезд (☞ стр. 18). При выполнении наезда в режиме автофокусировки видеокамера может автоматически выполнить отъезд в зависимости от расстояния между видеокамерой и объектом съемки. Этого не будет происходить, если активирован режим "TELE MACRO" ("МАКРОСЪЕМКА С ТЕЛЕОБЪЕКТИВОМ") (☞ стр. 24).

ФУНКЦИЯ: Ручная Фокусировка

ЦЕЛЬ:

Добиться правильной фокусировки.

ОПЕРАЦИИ:

- 1) Если вы используете видеоскатель, то вы уже должны были ранее выполнить необходимые регулировки видеоскателя (☞ стр. 8).
- 2) Установите переключатель питания в положение "M", затем нажмите на кнопку **FOCUS** (▶▶) (Фокус). Появится индикатор ручной фокусировки.
- 3) Для выполнения фокусировки на более удаленном объекте вращайте дисковой регулятор **MENU/BRIGHT** в направлении символа "+". Появляется мигающий индикатор "▶".
Для выполнения фокусировки на более близком объекте вращайте дисковой регулятор **MENU/BRIGHT** в направлении символа "-". Появляется мигающий индикатор "◀".
- 4) Нажмите на **MENU/BRIGHT**. Регулировка фокуса закончена.

Чтобы снова установить автофокус, нажмите на кнопку **FOCUS** (▶▶) дважды или установите выключатель питания в положение "A".

Если кнопка **FOCUS** (▶▶) нажатат один раз видеокамера вновь выйдет в режим регулирования фокуса.

ПРИМЕЧАНИЯ:

- При выполнении ручной фокусировки трансфокатор должен быть установлен на максимальное фокусное расстояние (телеобъектив). Если вы выполняете фокусировку на определенный объект, когда трансфокатор установлен в положение, соответствующее широкоугольному объективу, точная фокусировка не может быть выполнена при наезде, так как глубина резкости объектива уменьшается при увеличении фокусного расстояния объектива.
- Когда фокус не может быть установлен на более дальнее или более близкое расстояние, мигает индикатор "▲" или "👤".

Дисковый регулятор MENU/BRIGHT (МЕНЮ/ЯРКОСТЬ)

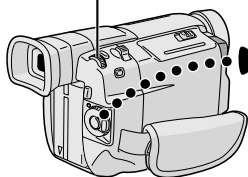

Переключатель питания





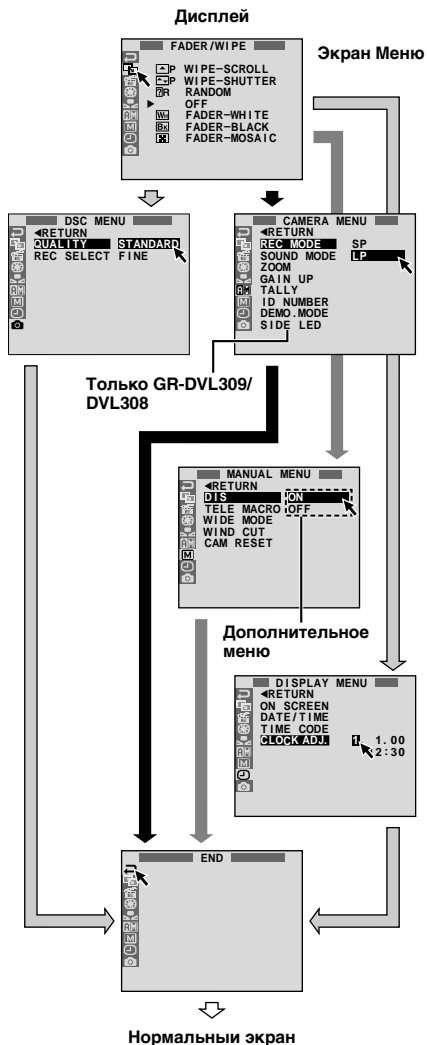

Использование меню для детального монтажа

Эта камера снабжена простой в управлении системой меню экрана, что упрощает многие более мелкие настройки видеокамеры (см. стр. 23 – 25).

- 1** Установите сетевой выключатель в позицию "M"; нажимая при этом вниз кнопку фиксатора, расположенную на выключателе.
- 2** Нажмите на MENU/BRIGHT. Появится меню экрана.
- 3** Вращайте дисковый регулятор MENU/BRIGHT, чтобы выбрать желаемую функциональную иконку и нажмите на него. Выбранная функция выводит свое меню.
- 4** Установки функционального меню зависят от конкретной функции.
 - Если Вы выбрали "E", "A", "S" или "C"...*
..... см. стр. 23.
 - Если Вы выбрали "R", "M", "D" или "O"...*
..... переходите к шагу 5.
- 5** Вращайте дисковый регулятор MENU/BRIGHT, чтобы выбрать желаемую функцию и нажмите на него. Появляется дополнительное меню. Потом выберите желаемый параметр, вращая дисковый регулятор MENU/BRIGHT, и нажмите на него. Выбор завершен. Выбор завершен.
- 6** Вращая регулятор MENU/BRIGHT, выберите позицию "RETURN" и нажмите дважды. Меню экрана закрывается.
 - Иконка "E" означает конец.



Объяснение меню экрана

	FADER/WIPE (ВЫВЕДЕНИЕ ИЗОБРАЖЕНИЯ/ВЫТЕСНЕНИЕ ШТОРКИ)	См. "Эффекты микширование/вытеснение" (☞ стр. 26, 27).	
	PAE/EFFECT (ЭФФЕКТ ПРОГРАММЫ АЕ)	См. "Программа АЕ со спецэффектами" (☞ стр. 28).	
	EXPOSURE (ЭКСПОЗИЦИЯ)	См. "Регулировка экспозиции" и "Фиксация ирисовой диафрагмы" (☞ стр. 29).	
	W.BALANCE (БАЛАНС БЕЛОГО)	См. "Регулировка баланса белого" и "Ручная регулировка баланса белого" (☞ стр. 30).	
CAMERA MENU	REC MODE (РЕЖИМ ЗАПИСИ)	Вы можете установить режим записи [SP (нормальный)] или LP (долгоиграющий)] по вашему желанию (☞ стр. 12).	
	SOUND MODE (РЕЖИМ ЗВУКОВОГО СОПРОВОЖДЕНИЯ)	12 BIT	Позволяет выполнять видеозапись стереофонического звука в четырех отдельных каналах и рекомендуется для использования во время озвучивания (☞ стр. 58). (Соответствует режиму 32КГц предыдущих моделей.)
		16 BIT	Делает возможной видеозапись со стереозвучием на двух разных каналах. (Соответствует режиму 48КГц предыдущих моделей.)
	ZOOM (ТРАНСФОКАТОР)	10X	Когда выполняется установка "10X" при использовании цифрового трансфокатора, увеличение трансфокатора будет сбрасываться на 10X, так как цифровой трансфокатор выключен.
		40X	Позволяет вам использовать цифровой трансфокатор. С помощью цифровой обработки и увеличения изображения возможна трансфокация в диапазоне от 10X (максимальное увеличение оптического трансфокатора) до максимум 40X (цифровая трансфокация).
		100X	Позволяет вам использовать цифровой трансфокатор. С помощью цифровой обработки и увеличения изображения возможна трансфокация в диапазоне от 10X (максимальное увеличение оптического трансфокатора) до максимум 100X (цифровая трансфокация).
	GAIN UP (УВЕЛИЧЕНИЕ УСИЛЕНИЯ)	OFF	Позволяет выполнять съемку темных сцен без регулировки яркости изображения.
		AGC	Контур изображения становятся немного неровными, но яркость изображения при этом повышается.
		AUTO 	Скорость затвора регулируется автоматически (1/25 — 1/200 с). Съемка в условиях плохой освещенности при установке скорости затвора, равной 1/25 с, позволяет получить более яркое изображение, чем в режиме автоматической регулировки усиления (AGC), однако, при этом движения объекта съемки получаются неравномерными и неестественными. Общее качество изображения может быть зернистым. Когда скорость затвора автоматически корректируется, на экране появляется индикатор "A:⚡".
	TALLY (ИНДИКАТОРНАЯ ЛАМПА ЗАПИСИ)	ON	Индикаторная лампа записи загорается, указывая на то, что запись началась.
OFF		Индикаторная лампа записи все время остается выключенной.	
ID NUMBER (ИДЕНТИФИКАЦИОННЫЙ НОМЕР)	Этот номер необходим, когда видекамера подключается к такому устройству, как компьютер с помощью контакта J (JLIP). Эти номера лежат в диапазоне от 01 до 99. Заводская установка - 06.		





 : Заводская установка

ПРИМЕЧАНИЯ:

- Настройки "CAMERA MENU" действительны, когда переключатель питания установлен как в положение "A", так и "M".
- "REC MODE" (Режим записи) может быть настроен, когда сетевой выключатель находится в позиции "M" или "PLAY" (☞ стр. 12, 32).

Объяснение меню экрана (прод.)

CAMERA MENU	DEMO. MODE	ON	<p>Демонстрирует некоторые функции, такие как, например, Программа AE со спецэффектами, и т. п.; может использоваться для проверки выполнения этих функций. Демонстрация начинается, когда режим "DEMO. MODE" установлен в позиции "ON", а экран меню закрыт. Выполнение любых операций во время демонстрации временно останавливает демонстрацию. Если в течение одной минуты после этого никакие операции не производятся, демонстрация возобновляется.</p> <p>ПРИМЕЧАНИЯ:</p> <ul style="list-style-type: none"> • Если лента находится в видеокамере, то режим демонстрации не может быть включен. • Режим "DEMO. MODE" (демонстрационный) продолжает оставаться в позиции "ON"; даже после того как видеокамера была отключена из сети. • Если режим "DEMO. MODE" остается в позиции "ON", некоторые функции становятся недоступными. После просмотра демонстрации, установите этот режим в позицию "OFF".
		OFF	Автоматическая демонстрация не выполняется.
	SIDE LED (Только GR-DVL309/ DVL308)	ON	Боковой СИД-индикатор (☐ стр. 66, 67), загорается в камере, когда переключатель питания установлен в положение "A" или "M".
		OFF	
MANUAL MENU	DIS	ON	<p>Для компенсации нестабильностей изображения, вызванных дрожанием камеры, особенно при большом увеличении.</p> <p>ПРИМЕЧАНИЯ:</p> <ul style="list-style-type: none"> • Точная стабилизация может не выполняться, когда очень сильно дрожат руки оператора, или в следующих условиях: • Когда выполняется съемка объектов, содержащих вертикальные и горизонтальные полосы. • При съемке темных или нечетких объектов. • При съемке объектов со слишком сильной задней подсветкой. • При съемке сцен, на которых объекты перемещаются в разных направлениях. • При съемке сцен со слабоконтрастным фоном. • Выключите этот режим, если съемка выполняется от штатива. • Если стабилизатор изображения не может быть задействован, индикатор "D" мигает или гаснет.
		OFF	
	TELE MACRO	ON	Обычно расстояние до объекта съемки, при котором объектив сфокусирован, зависит от увеличения трансфокатора. Если расстояние до объекта съемки меньше 1 м, объектив будет не в фокусе для максимальной установки телеобъектива. При выборе "ON" (ВКЛ.) вы можете выполнять съемку с максимальным увеличением трансфокатора на расстоянии вплоть до 60 см.
		OFF	
	WIDE MODE	OFF	Запись без изменений масштаба экрана. Для воспроизведения на обычных телевизорах с нормальным масштабом экрана.
		CINEMA	<p>Вставляются черные полосы сверху и внизу экрана. Во время воспроизведения на широкоформатных телевизорах черные полосы сверху и внизу экрана исчезают, и изображение приобретает формат 16:9. Появляется индикатор ☐. При использовании данного режима обратитесь к руководству по эксплуатации вашего широкоформатного телевизора. Во время воспроизведения/записи на телевизорах с экраном 4:3/ЖК мониторе/в видеодискателе воспроизводятся черные полосы сверху и внизу экрана, и изображение выглядит как широкоэкранный фильм формата 16:9, который демонстрируется на нормальном экране с черными полосами сверху и внизу экрана.</p> <ul style="list-style-type: none"> • Режим "CINEMA" ("КИНО") может быть задействован только тогда, когда переключатель VIDEO/DSC установлен в положение "VIDEO".
		SQUEEZE	<p>Для выполнения воспроизведения на широкоформатных телевизорах с экраном 16:9. Изображение растягивается на весь экран без искажений. Появляется индикатор W. При использовании данного режима обратитесь к руководству по эксплуатации вашего широкоформатного телевизора. При воспроизведении/записи на телевизорах с экраном 4:3/ЖК мониторе/в видеодискателе изображение будет вытянуто в вертикальном направлении.</p> <ul style="list-style-type: none"> • Режим "SQUEEZE" ("СЖАТИЕ") может быть задействован только тогда, когда переключатель VIDEO/DSC установлен в положение "VIDEO".

MANUAL MENU	WIND CUT (ПОДАВЛЕНИЕ ВЕТРА)	ON	Помогает устранить шум, создаваемый ветром. Появляется "🌀". Качество звука будет изменяться. Это нормальное явление.
		OFF	Выключает функцию, которая подавляет шум, создаваемый ветром.
CAM RESET (ОЧИСТКА ПАМЯТИ)	CANCEL		Не удаляет все установки. Оставляет фабричную.
	EXECUTE		Удаляет все установки, включая фабричную.
DISPLAY MENU	ON SCREEN (НА ЭКРАНЕ)	LCD	Не позволяет информации на дисплее камеры (кроме даты, времени и временного кода) появляться на экране подключенного телевизора.
		LCD/TV	Разрешает появление индикаторов видеокамеры на экране подключенного к ней телевизора.
	SIMPLE	Не позволяет индикаторам (помимо указателей движения кассеты, предупредительных сигналов, даты, времени и временного кода) появляться на экране видеокамеры. Также не позволяет дисплею видеокамеры (кроме даты, времени и временного кода) появляться на экране подключенного телевизора.	
	DATE/TIME (ДАТА/ВРЕМЯ)	ON	Указатель даты/времени не появляется.
		OFF	Указатель даты/времени всегда присутствует.
	TIME CODE (ВРЕМЕННОЙ КОД)	ON	Временной код показан экране видеокамеры или подсоединенного телевизора. Номера кадров не показаны во время записи.
OFF		Временной код не показан.	
CLOCK ADJ. (РЕГУЛИРОВКА ЧАСОВ)		Позволяет установить текущую дату и время (☞ стр. 9).	
DSC MENU	QUALITY (КАЧЕСТВО)		Позволяет выбрать режим качества изображения ("FINE" (ВЫСОКОЕ) и "STANDARD" (СТАНДАРТНОЕ)), по Вашему желанию (☞ стр. 12).
	REC SELECT	  /  	<p>Когда запись фотоизображений производится с переключателем VIDEO/DSC, установленным в положение "VIDEO", фотоизображения записываются только на кассету.</p> <p>Когда производится запись Фотоизображений при Переключателе VIDEO/DSC, установленном в положение "VIDEO", неподвижные изображения записываются не только на кассету, но на карту памяти MultiMediaCard.</p>

 : Заводская установка

ПРИМЕЧАНИЯ:

- Настройки "MANUAL MENU" действительны только когда переключатель питания установлен на "M".
- Функции "DISPLAY MENU", которые устанавливаются, когда переключатель питания стоит в положении "M", также могут быть применены, если выключатель установлен на "PLAY" ("Производство") (☞ стр. 32). Указатель настройки "CLOCK ADJ." появляется на экране только в том случае, если переключатель питания стоит в положении "M".
- Настройки "DISPLAY MENU" могут быть задействованы и тогда, когда переключатель питания стоит в положении "A".
- Настройка "ON SCREEN" ("На экране") также может быть изменена путем нажатия кнопки DISPLAY на прилагаемом пульте дистанционного управления (☞ стр. 41, 44, 53).

Эффекты Микширование/Вытеснение

Эти эффекты позволяют профессионально выполнить монтажные переходы. Используйте их для того, чтобы придать смене сцен большой колорит. Вы также можете изменять тип переходов с одной сцены на другую.

ВНИМАНИЕ:

Некоторые эффекты микширования/вытеснения изображения не могут выполняться вместе с определенными режимами Программы AE со спецэффектами (☞ стр. 28). Если выбран эффект Угасания/Вытеснения шторкой, который не может быть задействован, его индикатор мигает или гаснет.

Дисковый регулятор MENU/BRIGHT
(МЕНЮ/ЯРКОСТЬ)

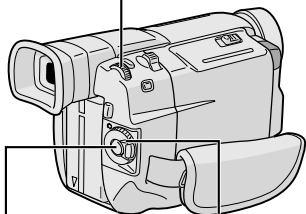

Кнопка записи
Пуск/Стоп

Переключатель
питания

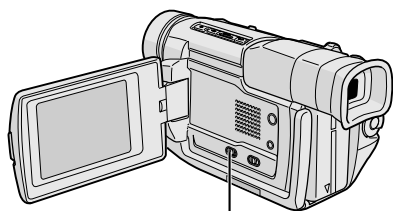

Переключатель VIDEO/DSC
(Откройте ЖК-монитор, чтобы
включить этот выключатель.)

Чтобы деактивировать выбранный режим ...

... выберите "OFF" в шаге 4.

ПРИМЕЧАНИЯ:

- Вы можете увеличить длительность выполнения монтажного перехода вытеснением или наплывом с помощью нажатия и удерживания в нажатом положении кнопки записи Пуск/Стоп.
- При выключении электропитания после окончания записи точка конца сцены стирается из памяти, это отменяет комбинацию вытеснения/наплыва изображения. Когда это случится, индикатор вытеснения/наплыва изображения будет мигать. Следует помнить о том, что питание автоматически выключается, если видеокамера находится в режиме Запись-Ожидание более 5 минут.
- Звук в конце последней записанной сцены не запоминается.

**ВЫБОР ЭФФЕКТА МИКШИРОВАНИЯ/
ВЫТЕСНЕНИЯ (☐, ☐, ☐, ☐, ☐, ☐, ☐, ☐, ☐, ☐, ☐, ☐)**

Работа со спецэффектами "Угасания" и "Стирания" изображений когда начата видеозапись и после того, как она остановлена.

- 1 Установите переключатель VIDEO/DSC в положение "VIDEO"; затем установите переключатель питания в положение "M", одновременно нажимая на кнопку фиксатора, расположенную на переключателе питания.
- 2 Нажмите кнопку MENU/BRIGHT. Появится экран Меню.
- 3 Вращайте дисковый регулятор MENU/BRIGHT, чтобы выбрать "M". Нажмите на него.
- 4 Вращайте дисковый регулятор MENU/BRIGHT, чтобы выбрать желаемый режим, затем нажмите на него. Выбор завершен.
 - Меню FADER/WIPE исчезает, и эффект активируется. Появляется индикатор выбранного эффекта.
- 5 Нажмите кнопку записи Пуск/Стоп для активирования эффекта Введение/Выведение изображения (микширование) или Вытеснение шторкой.

**ВЫБОР ЭФФЕКТА ВЫТЕСНЕНИЯ
ИЗОБРАЖЕНИЯ ИЛИ НАПЛЫВА**

(☐, ☐, ☐, ☐, ☐, ☐, ☐, ☐)

Работа со спецэффектами "Стирания" и "Растворения" изображений когда начата видеозапись.

- 1 Выполните описанные выше шаги с 1 по 4.
- 2 **Если вы выбираете эффект вытеснение изображения/наплыв во время выполнения записи ...**
 - нажмите кнопку записи Пуск/Стоп в конце сцены. Точка, в которой заканчивается сцена, сохраняется в памяти.
- 3 **Если вы выбираете эффект вытеснение изображения/наплыв в режиме Запись-Ожидание ...**
 - нажмите кнопку записи Пуск/Стоп для включения записи, и нажмите ее еще раз, когда сцена заканчивается. Точка, в которой заканчивается сцена, сохраняется в памяти.
- 4 **Если вы выбираете эффект вытеснение изображения/наплыв в режиме Запись-Ожидание после выполнения эффекта вытеснение изображения/наплыв ...**
 - точка, в которой заканчивается сцена, уже сохранена в памяти.
- 5 Если вы начинаете записывать новую сцену не позднее чем через 5 минут после окончания предыдущей записи (без выключения питания видеокамеры), предыдущая сцена плавно вытесняется новой сценой.

Меню микширования и вытеснения

Меню	Эффект
 FADER-WHITE (БЕЛОЕ ВВЕДЕНИЕ)	Введение или выведение изображения с белым экраном.
 FADER-BLACK (ЧЕРНОЕ ВВЕДЕНИЕ)	Введение или выведение изображения с черным экраном.
 FADER-MOSAIC (ВЫВЕДЕНИЕ ИЗОБРАЖЕНИЯ - МОЗАИКА)	Выведение или введение изображения с эффектом мозаики на полном экране.
 FADER-B.W (ЧЕРНО-БЕЛОЕ ВВЕДЕНИЕ)	Введение цветного экрана от черно-белого экрана или выведение от цветного экрана до черно-белого экрана.
 WIPE-CORNER (ВЫТЕСНЕНИЕ УГЛОВОЙ ШТОРКОЙ)	Наложение на черный экран с верхнего правого угла до нижнего левого угла, или вытеснение с нижнего левого угла до верхнего правого угла с оставлением черного экрана.
 WIPE-WINDOW (ВЫТЕСНЕНИЕ ОКОННОЙ ШТОРКОЙ)	Сцена начинается в центре черного экрана и накладывается в направлении углов или постепенно вытесняется от углов к центру.
 WIPE-SLIDE (ГОРИЗОНТАЛЬНОЕ ВЫТЕСНЕНИЕ)	Наложение изображения справа налево или вытеснение изображения слева направо.
 WIPE-DOOR (ВЫТЕСНЕНИЕ ДВЕРНОЙ ШТОРКОЙ)	Наложение как открывание двух половинок черного экрана налево и направо, показывая сцену, или вытеснение слева и справа с появлением черного экрана и закрыванием сцены.
 WIPE-SCROLL (ВЕРТИКАЛЬНОЕ ВЫТЕСНЕНИЕ)	Сцена накладывается снизу вверх на черный экран или вытесняется сверху вниз с оставлением черного экрана.
 WIPE-SHUTTER (ВЫТЕСНЕНИЕ ЗАТВОРОМ)	Наложение изображения от центра черного экрана вверх и вниз или вытеснение изображения к центру экрана сверху и снизу, оставляя экран черным.
 P DISSOLVE (НАПЛЫВ)	Новая сцена постепенно появляется по мере постепенного исчезания старой сцены.
 P WIPE-CORNER (ВЫТЕСНЕНИЕ УГЛОВОЙ ШТОРКОЙ)	Новая сцена накладывается на предыдущую с верхнего правого угла до нижнего левого угла.
 P WIPE-WINDOW (ВЫТЕСНЕНИЕ ОКОННОЙ ШТОРКОЙ)	Следующая сцена постепенно накладывается от центра экрана в направлении углов, закрывая предыдущую сцену.
 P WIPE-SLIDE (ГОРИЗОНТАЛЬНОЕ ВЫТЕСНЕНИЕ)	Следующая сцена постепенно накладывается на предыдущую справа налево.
 P WIPE-DOOR (ВЫТЕСНЕНИЕ ДВЕРНОЙ ШТОРКОЙ)	Предыдущая сцена вытесняется от центра направо и налево, как будто открываются двери показывая следующую сцену.
 P WIPE-SCROLL (ВЕРТИКАЛЬНОЕ ВЫТЕСНЕНИЕ)	Новая сцена накладывается на последнюю снизу вверх на экране.
 P WIPE-SHUTTER (ВЫТЕСНЕНИЕ ЗАТВОРОМ)	Новая сцена накладывается на предыдущую от центра в направлении вверх и вниз на экране.
 R RANDOM (ПРОИЗВОЛЬНОЕ ВВЕДЕНИЕ)	Когда активизируется данная функция, видеокамера произвольно выбирает эффект, используемый в переходе между сценами (из BW , W , BK , □ , ▲ , ▼ , ◀ , ▶ и ◻). Функция вытеснение/наплыв выполняться не может.

ВНИМАНИЕ:

Некоторые режимы Программы АЕ со спецэффектами не могут использоваться вместе с определенными эффектами микширования/вытеснения (☞ стр. 27). Если выбран режим, который в данных условиях использовать невозможно, его индикатор мерцает или погасает.

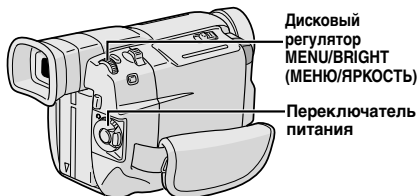

Дисплей

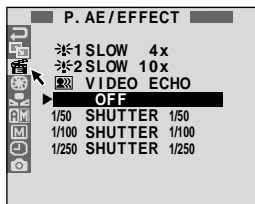

Экран Меню

Программа АЕ со спецэффектами

- 1** Установите переключатель питания в положение "M"; удерживая при этом в нажатом положении расположенную на переключателе кнопку фиксатора.
- 2** Нажмите кнопку MENU/BRIGHT. Появится экран Меню.
- 3** Вращайте дисковый регулятор MENU/BRIGHT, чтобы выбрать "☞". Нажмите на него.
- 4** Вращайте дисковый регулятор MENU/BRIGHT, чтобы выбрать желаемый режим, затем нажмите на него. Выбор завершен.
 - Меню P.AE/EFFECT исчезает, а выбранный эффект активируется. Появляется индикатор выбранного режима.

Чтобы деактивировать выбранный режим . . .
..... выберите "OFF" в шаге 4.

ПРИМЕЧАНИЕ:

Программа АЕ со спецэффектами может изменяться во время выполнения записи и в режиме Запись-Ожидание.

☾ TWILIGHT (СУМЕРКИ)

Делает вечерние сцены более естественными. Баланс белого (☞ стр. 30) первоначально установлен на ☼, но эта регулировка может изменяться по вашему выбору. При выборе спецэффекта "Сумерки" видеокамера автоматически выполняет фокусировку в диапазоне от 10 м до бесконечности. Если расстояние до объекта съемки меньше 10 м, выполните ручную фокусировку.

☑ SEPIA (СЕПИЯ)

Записанные сцены имеют коричневатый оттенок, как старые фотографии. Комбинируйте с режимом кинотеатра для классического вида.

B/W MONOTONE (ЧЕРО-БЕЛОЕ)

Как классические старые черно-белые фильмы ваша лента может быть снята в черно-белом цвете. При использовании вместе с режимом Cinema (Кино) повышает эффект "старый кинофильм".

📷 CLASSIC FILM (КЛАССИЧЕСКИЙ ФИЛЬМ)

Придает записанным сценам строб-эффект.

📷 STROBE (СТРОБ-ЭФФЕКТ)

Ваша запись выглядит как серия последовательных фотоснимков.

📷 VIDEO ECHO (ПОВТОРНОЕ ВИДЕОИЗОБРАЖЕНИЕ)

Добавляет "многоконтурность" к объекту, придавая вашей записи фантастический вид. Усиление трансфокации более чем в 10 раз невозможно.

SLOW (Низкая скорость затвора)

Вы можете сделать темные объекты или места даже ярче, чем они были бы при хорошем естественном освещении. Используйте режим "SLOW" только в местах с низкой освещенностью.

☞ 1 SLOW 4X

Устанавливается скорость затвора, равная 1/12,5 с, что обеспечивает увеличение чувствительности в 5четыре раза.

☞ 2 SLOW 10X

Устанавливается скорость затвора, равная 1/5 с, что обеспечивает увеличение чувствительности в десять раз.

ПРИМЕЧАНИЕ:

- При использовании режима "SLOW" (МАЛАЯ СКОРОСТЬ ЗАТВОРА) изображение получается с эффектом стробоскопа.
- Если индикатор ручной фокусировки мигает, при использовании функции "SLOW" (МЕДЛЕННО), откорректируйте фокус вручную и используйте штатив.

SHUTTER (ЗАТВОР) (Различные скорости затвора)

1/50 – Скорость затвора устанавливается на значение 1/50 с. Черные полосы, которые обычно присутствуют на записи, выполненной с экрана телевизора, становятся более узкими.

1/100 – Скорость затвора устанавливается на значение 1/100 с. Мерцание, которое присутствует на записи, выполненной при свете флуоресцентной лампы, становится менее заметным.

1/250, 1/500 – Эти установки позволяют производить съемку быстродвигающихся изображений с захватом на один кадр за один раз для получения ясного устойчивого замедленного воспроизведения. Чем быстрее скорость затвора, тем изображение делается темнее. При хорошем освещении используйте эффект шторки.

Регулировка экспозиции

Ручную регулировку экспозиции рекомендуется использовать в следующих ситуациях:

- Во время съемки с использованием обратной подсветки, или когда фон является слишком ярким.
- Во время съемки с отражающим свет естественным фоном, например, на берегу моря или во время лыжной прогулки.
- Когда фон является слишком темным, или когда объект съемки является слишком ярким.

- 1 Установите переключатель питания в положение "M"; удерживая при этом в нажатом положении расположенную на переключателе кнопку фиксатора.
- 2 Нажмите кнопку MENU/BRIGHT. Появится экран Меню.
- 3 Вращайте дисковый регулятор MENU/BRIGHT, чтобы выбрать "E3".
- 4 Вращайте дисковый регулятор MENU/BRIGHT, чтобы выбрать "MANUAL" (РУЧНАЯ НАСТРОЙКА) и нажмите на него. Меню экрана исчезает. Меню записи исчезает. Появляется индикатор "EXP." ("ЭКСПОЗИЦИЯ") и высвечивающая полоска на индикаторе регулировки экспозиции.
- 5 Вращайте дисковый регулятор MENU/BRIGHT в направлении "+", чтобы прибавить яркости изображению, или в направлении "-", чтобы затемнить изображение. (максимум ± 6).
- 6 Нажмите кнопку MENU/BRIGHT. Регулировка экспозиции закончена. Обозначение "EXP." и курсор на индикаторе системы управления экспозицией исчезнут.

Для возвращения в режим автоматической регулировки экспозиции . . .

..... выберите "AUTO" в шаге 4. Или установите сетевой выключатель в позицию "A".

ПРИМЕЧАНИЕ:

Для быстрого увеличения яркости объекта . . .

..... нажмите кнопку BACKLIGHT (ЗАДНЯЯ ПОДСВЕТКА). Воспроизводится индикатор E3, и яркость объекта съемки увеличивается. При повторном нажатии этой кнопки индикатор E3 исчезает, и яркость возвращается на прежний уровень.

- Экспозиция +3 имеет тот же самый эффект, что и кнопка BACKLIGHT (ЗАДНЯЯ ПОДСВЕТКА).
- Использование BACKLIGHT может стать причиной того, что свет, вокруг снимаемого субъекта, будет слишком яркий или сам субъект станет белым.
- Компенсация заднего света также возможна, когда сетевой выключатель установлен в позицию "A".
- Нажатие на кнопку BACKLIGHT не дает никакого эффекта, когда экспозиция "E3" установлена на "MANUAL" (Ручное управление), а сетевой выключатель стоит в позиции "M".

Фиксация ирисовой диафрагмы

Используйте эту функцию в следующих ситуациях:

- Во время съемки движущегося объекта.
- Когда изменяется расстояние до объекта съемки (размеры объекта съемки на ЖК мониторе или в видоискателе изменяются), например, при удалении объекта съемки.
- Во время съемки с отражающим свет естественным фоном, например, на берегу моря или во время лыжной прогулки.
- Во время съемки в свете прожектора.
- При выполнении трансфокации.

Когда объект съемки расположен близко, держите ирисовую диафрагму в фиксированном положении. Даже когда объект съемки удаляется от вас, яркость изображения не будет меняться.

Прежде чем перейти к следующему шагу, завершите процесс "Регулировка экспозиции" с шага 1 по шаг 4.

- 5 С помощью трансфолятора добейтесь того, чтобы объект съемки занимал все поле ЖК монитора или видоискателя, а затем нажмите регулятор MENU/BRIGHT и удерживайте его в нажатом положении не менее 2 с. Появляются индикаторы регулировки экспозиции и "L". Нажмите на MENU/BRIGHT. "L" изменится на "I", ирисовая диафрагма зафиксирована. Индикатор "EXP." исчезает.

Дисковый регулятор MENU/BRIGHT (МЕНЮ/ЯРКОСТЬ)

Переключатель питания



Индикатор фиксирования Ирисовой диафрагмы

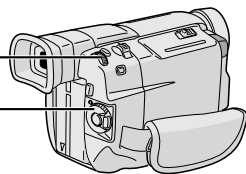

Кнопка BACKLIGHT

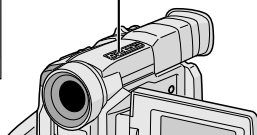

Для возвращения в режим автоматической регулировки ирисовой диафрагмы . . .

..... в шаге 4 вращайте регулятор MENU/BRIGHT до тех пор, пока не появится "AUTO", а затем нажмите на этот регулятор. Индикаторы регулировки экспозиции и "L" исчезают. Или установите переключатель питания в положение "A".

Для фиксирования регулировки экспозиции и ирисовой диафрагмы . . .

..... после выполнения шага 4 отрегулируйте экспозицию с помощью вращения регулятора MENU/BRIGHT. Затем зафиксируйте ирисовую диафрагму в шаге 5. Для выполнения автоматического фиксирования в шаге 4, вращайте регулятор MENU/BRIGHT, чтобы выбрать "AUTO" и затем нажмите на него. Ирисовая диафрагма становится автоматической приблизительно через 2 с.

Ирисовая диафрагма

Подобно зрачку человеческого глаза она сжимается при высокой освещенности и препятствует прохождению слишком большого количества света, и расширяется при низкой освещенности, чтобы обеспечить проходение достаточного количества света.

Регулировка баланса белого

Этот элемент относится к правильности цветопроизведения при различных условиях освещения.

Если баланс белого будет правильным, то все другие цвета будут правильно воспроизводиться.

Баланс белого обычно регулируется автоматически. Однако, более опытные операторы предпочитают выполнять ручную регулировку этой функции, чтобы добиться более точной цветопередачи.

1 Установите переключатель питания в положение "M", удерживая при этом в нажатом положении расположенную на переключателе кнопку фиксатора.

2 Нажмите кнопку MENU/BRIGHT. Появится экран Меню.

3 Вращайте MENU/BRIGHT, чтобы выбрать "MAN", а затем нажмите на него. Экран меню исчезнет, и высветится индикатор "W.BAL" и текущий выбранный режим.

4 Вращайте MENU/BRIGHT. Чтобы выбрать желаемый режим.

"AUTO" – Баланс белого регулируется автоматически (заводская установка).

"MAN" – Баланс белого регулируется вручную.

"☀" – На открытом воздухе в солнечную погоду.

"☁" – На открытом воздухе в пасмурную погоду.

"💡" – Используется осветительная лампа или аналогичный тип освещения.

5 Нажмите кнопку MENU/BRIGHT. Выбор завершен.

Для возвращения в режим автоматической установки баланса белого . . .

..... выберите "AUTO" в пункте 4. Или установите переключатель питания в положение "A".

ПРИМЕЧАНИЕ:

Регулировка баланса белого не может выполняться в режиме Сепия или Черно-белое (☞ стр. 28).

Ручная регулировка баланса белого

Выполните ручную регулировку баланса белого при съемке с использованием разных типов освещения.

1 Выполните операции, описанные в шагах с 1 по 4 регулировки баланса белого, выберите "MAN".

2 Поместите чистый лист белой бумаги перед объектом. С помощью трансфокатора или изменения положения видеокамеры добейтесь того, чтобы лист бумаги заполнял весь экран.

3 Нажимайте MENU/BRIGHT до тех пор, пока индикатор не начнет мигать.

После завершения установки индикатор перестает мигать.

4 Нажмите кнопку MENU/BRIGHT. На экране появляется только индикатор "MAN" ручного управления баланса белого.



Для изменения цветового тона для записи . . .

..... В пункте 2 замените белую бумагу цветной. Белый баланс будет отрегулирован на основе этого цвета с изменением цветового тона. Красная бумага = темнозеленый; голубая бумага = оранжевый; желтая бумага = темнопурпурный.

ПРИМЕЧАНИЯ:

- В шаге 2 могут возникнуть проблемы, связанные с фокусировкой на листе белой бумаги. В этом случае отрегулируйте фокус вручную (☞ стр. 21).
- Объект может быть снят при различных условиях освещения в помещении (естественное, лампа дневного света, пламя свечи и т. д.). Так как цветовая температура будет различной в зависимости от источника света, цветовой тон объекта будет отличаться в зависимости от установок баланса белого. Используйте данную функцию для получения более естественных цветов.
- После выполнения ручной регулировки баланса белого эта установка сохраняется в видеокамере даже после выключения питания или отсоединения аккумуляторной батареи.

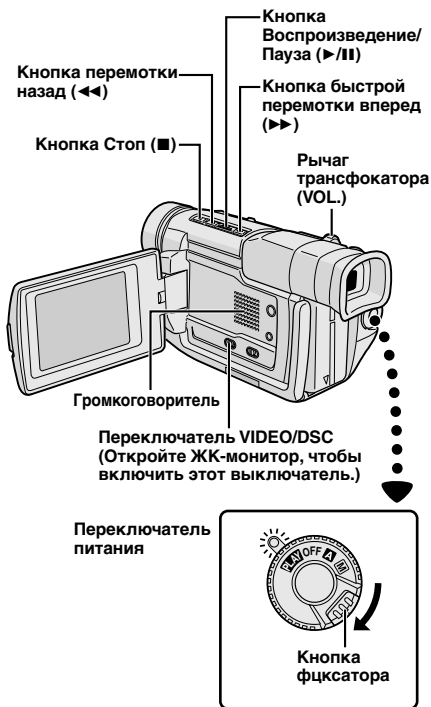

1

Загрузите кассету с лентой (☞ стр. 10).

2

Установите переключатель VIDEO/DSC в положение "VIDEO", затем установите переключатель питания в положение "PLAY", одновременно нажимая на кнопку фиксатора, расположенную на переключателе питания. Для включения воспроизведения нажмите ▶/II.

- Для включения воспроизведения нажмите ■.
- В режиме Стоп нажмите ◀ для выполнения быстрой перемотки ленты назад или ▶▶ для выполнения быстрой перемотки ленты вперед.

Для регулировки уровня громкости громкоговорителя . . .

..... для увеличения уровня громкости громкоговорителя передвиньте рычаг трансфокатора (VOL.) по направлению к знаку "+", а для уменьшения уровня громкости громкоговорителя по направлению к знаку "-".

ПРИМЕЧАНИЯ:

- После нахождения в режиме Стоп около 5 минут, когда питание осуществляется от аккумуляторной батареи, видеокамера автоматически выключается. Для повторного ее включения установите переключатель питания в положение "OFF" ("Выкл."), а затем в положение "PLAY" ("ВОСПРОИЗВЕДЕНИЕ").
- Воспроизводимое изображение можно просматривать на ЖК мониторе, в видеоискателе или на экране подключенного к видеокамере телевизора (☞ стр. 40).
- Вы можете также просматривать воспроизводимое изображение на ЖК-мониторе с отстегнутым или отвернутым назад корпусом камеры.
- Индикация на ЖК мониторе/в видеоискателе:
 - Когда питание осуществляется от аккумуляторной батареи: воспроизводится индикатор оставшейся зарядки аккумуляторной батареи "☐".
 - Когда питание подается через шнур питания постоянного тока: индикатор "☐" не появляется.
 - В режиме Стоп никакие индикаторы в видеоискателе не воспроизводятся.
 - Когда кабель подсоединен к гнезду AV, звук из громкоговорителей не слышен.

Остановка Изображения: Для остановки изображения во время воспроизведения.

- 1) Нажмите кнопку ▶/II о время воспроизведения.
 - 2) Для продолжения нормального воспроизведения нажмите кнопку ▶/II еще раз.
- Если воспроизведение остановленного изображения продолжается более 3 минут, то автоматически вводится режим Стоп. После нахождения в режиме Стоп более 5 минут видеокамера автоматически выключается.
 - Когда нажимается кнопка ▶/II, изображение может сразу не останавливаться вследствие того, что видеокамере нужно время для выполнения стабилизации остановленного изображения.

Поиск в режиме Shuttle: Позволяет осуществлять поиск нужной сцены в любом направлении.

- 1) Во время воспроизведения нажмите кнопку ▶▶ для осуществления поиска в прямом направлении или кнопку ◀◀ для осуществления поиска в обратном направлении.
 - 2) Для продолжения нормального воспроизведения нажмите кнопку ▶/II.
- Во время воспроизведения нажмите и удерживайте в нажатом положении кнопку ◀◀ или ▶▶.
- Поиск будет продолжаться до тех пор, пока вы будете удерживать кнопку в нажатом положении. После отпускания кнопки восстанавливается нормальное воспроизведение.
- Во время поиска в режиме Shuttle на изображении могут возникать небольшие помехи в виде мозаики. Это нормальное явление.

Покадровое Воспроизведение: Позволяет выполнить покадровый поиск.

- 1) Начните замедленное воспроизведение.
 - 2) Вращайте MENU/BRIGHT к "+" для воспроизведения кадра за кадром вперед и к "-" для воспроизведения кадра за кадром назад, пока замедленное воспроизведение в процессе.
- Чтобы возобновить нормальное воспроизведение, нажмите на кнопку ▶/II.
 - Для покадрового воспроизведения Вы также можете воспользоваться прилагаемым пультом дистанционного управления (☞ стр. 50).

Трансфокация и Специальные Эффекты Воспроизведения

Могут быть задействованы только с помощью входящего в комплект видеокамеры пульта дистанционного управления (☞ стр. 50, 51).

Переключатель питания



Дисковый регулятор MENU/BRIGHT (МЕНЮ/ЯРКОСТЬ)

Кнопка фиксатора

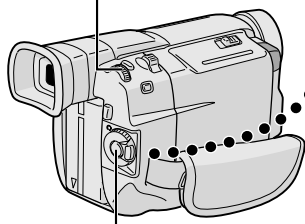

Кнопка записи Пуск/Стоп

Дисплей

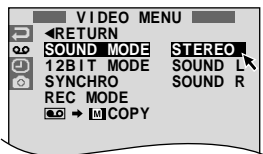

Экран Меню

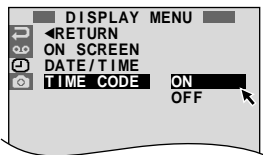

Использование меню для детального монтажа

Следующая процедура применима ко всему, за исключением *Synchro Comp* (☞ стр. 56, 57).

- 1** Установите переключатель питания в положение "PLAY"; удерживая при этом в нажатом положении расположенную на нем кнопку фиксатора.
- 2** Нажмите на MENU/BRIGHT. Появится меню экрана.
- 3** Вращайте дисковый регулятор MENU/BRIGHT, чтобы выбрать желаемую функциональную иконку и нажмите на него. Выбранная функция выводит свое меню.
- 4** Вращайте дисковый регулятор MENU/BRIGHT, чтобы выбрать желаемую функцию и нажмите на него. Появляется дополнительное меню.
- 5** Вращайте дисковый регулятор MENU/BRIGHT, чтобы выбрать желаемые параметры и нажмите на него. Выбор завершен.
- 6** Установите регулятор MENU/BRIGHT на "RETURN" ("Возврат"). Нажмите на него дважды, чтобы закрыть меню экрана.

* Каждая настройка связаны с "DISPLAY MENU", которое появляется, когда переключатель питания установлен в позицию "M" (☞ стр. 25). Параметры такие же, как в описании на стр. 25.

ПРИМЕЧАНИЯ:

- Возможно также изменить настройки экрана путем нажатия кнопки **DISPLAY** на пульте дистанционного управления, входящего в комплект видеокамеры.
- Режим "REC MODE" может быть установлен, когда сетевой выключатель стоит в позиция "PLAY" или "M" (☞ стр. 12, 23).
- Если указатель "ON SCREEN" ("ЭКРАН") установлен в положение "SIMPLE", он не позволяет дисплею видеокамеры (кроме даты, времени и временного кода) появляться на экране подсоединенного телевизора. Он также убирает режим звукового воспроизведения и указатель скорости кассеты с дисплея видеокамеры.

VIDEO MENU	SOUND MODE	☞ стр. 33.
	12BIT MODE	☞ стр. 33.
	SYNCHRO	☞ стр. 57.
	REC MODE	Позволяет Вам установить режим записи (SP и LP) в зависимости от ваших предпочтений (☞ стр.12). Рекомендуется использовать "REC MODE" в меню "VIDEO MENU", когда вы используете эту камеру как записывающее устройство во время цифрового дублирования (Только GR-DVL309/DVL109 ☞ стр. 45).
DISPLAY MENU	ON SCREEN*	Выводит и убирает индикации видеокамеры с экрана подсоединенного телевизора.
	DATE/TIME*	Позволяет выводить/убирать дату/текущее время.
	TIME CODE*	Выводит и выводит код времени с экрана видеокамеры.

Воспроизводимый звук

Во время изображения видеокамера детектирует звуковой режим, в котором была сделана запись, и воспроизводит звук. Выберите тип звукового сопровождения для воспроизводимого изображения. Согласно инструкции по доступу в меню (стр. 32) выберите на экране меню режим "SOUND MODE" или 12-битный формат "12 BIT MODE" и установите для них желаемые параметры.

SOUND MODE	STEREO	И из канала "L", и из "R" звук подается в стереозвучании.
	SOUND L	Звук из канала "L" подается в стереозвучании.
	SOUND R	Звук из канала "R" подается в стереозвучании.
12BIT MODE	SOUND 1	Первичное звуковое сопровождение подается на оба канала "L" и "R" в стереозвучании.
	SOUND 2	Записанный в дальнейшем аудиоряд подается на оба канала "L" и "R" в стереозвучании.
	MIX	Первичное звуковое сопровождение и записанный в дальнейшем аудиоряд скомбинированы и подаются на оба канала "L" и "R" в стереозвучании.

 : Заводская установка

ПРИМЕЧАНИЯ:

- Режим "SOUND MODE" может быть установлен как для 12-битного, так и для 16-битного звучания. (В предыдущих моделях функция "12 бит" называлась "32КГц", а функция "16 бит" называлась "48КГц")
- В режиме быстрой перемотки ленты вперед или назад видеокамера не может определить режим звукового сопровождения, в котором была выполнена запись. В режиме воспроизведения в верхнем левом углу дисплея появляется индикатор режима звукового сопровождения.

Дисплей

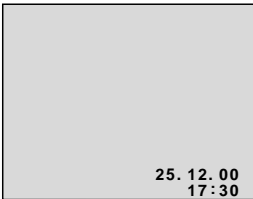
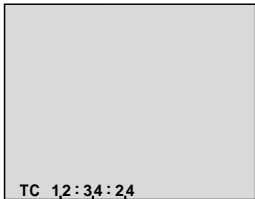
<p>Установка ON SCREEN: Для звукового воспроизведения, скорости и движения пленки.</p> 	<p>Установка DATE/TIME: Для установки даты/текущего времени.</p> 	<p>Установка TIME CODE (УСТАНОВЛЕННОЕ ВРЕМЯ): Для установления желаемого времени.</p>  <p style="text-align: center;">* 25 кадры = 1 секунде</p>
---	---	---

Нормальное воспроизведение

Изображения, снятые видеокамерой, автоматически нумеруются, а затем сохраняются в порядке возрастания их номеров на карте MultiMediaCard. Вы можете просматривать сохраненные в памяти фотографии по одной подобно тому, как это делается, когда вы листаете фотоальбом.

- 1** Загрузите карту MultiMediaCard (☞ стр. 11).
- 2** Установите переключатель **VIDEO/DSC** в положение "DSC", затем установите переключатель питания в положение "PLAY", одновременно нажимая на кнопку фиксатора.
 - Воспроизводится сохраненное в памяти изображение.
- 3** Нажмите кнопку ►► для воспроизведения следующего изображения.
Нажмите кнопку ◄◄ для воспроизведения предыдущего изображения.

ПРИМЕЧАНИЯ:

- Когда вы делаете новый снимок после воспроизведения снимка с более низким номером, этот снимок не будет записываться вместо существующего изображения, так как новые изображения автоматически записываются после последнего записанного снимка.
- Изображения, отснятые в формате, отличном от VGA, с помощью устройств, совместимых с DCF (Design rules for Camera File systems-Правила дизайна для систем Файлов Видеокамер), выводятся на дисплей в виде уменьшенных в размере индексных изображений. Эти индексные изображения не могут быть перенесены в персональный компьютер.
- Изображения, отснятые с помощью приборов, несовместимых с DCF, не могут быть просмотрены на этой видеокамере; на дисплей выводится сообщение "Unsupported Data!".

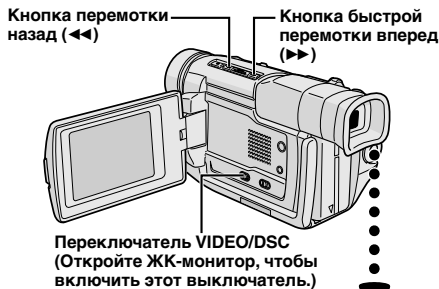

Переключатель VIDEO/DSC (Откройте ЖК-монитор, чтобы включить этот выключатель.)

Переключатель питания



Для воспроизведения следующего изображения



Дисплей

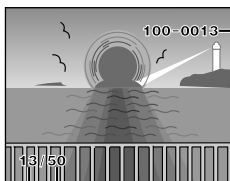
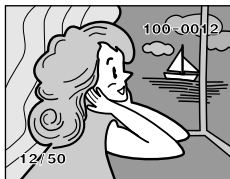
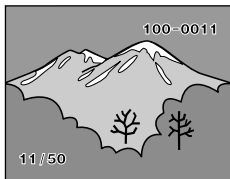
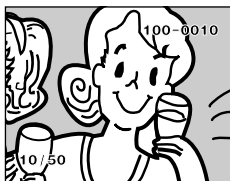

Указатель и имена файлов

Показывает указатель и имена файлов.

Означает, что выбранный снимок находится в указателе "100" и его файл озаглавлен DVC00013.

Всякий раз во время съемки, файлу присваивается имя, состоящее из числа, следующего за наибольшим числом, использованным до сих пор в именах файлов. При достижении номера DVC09999 будет открыт новый указатель, имена файлов в котором будут начинаться с DVC00001. Но экране воспроизведения, указываются Указатель и только четыре последних цифр имени файла.

Для воспроизведения предыдущего изображения



Общее количество изображений

Воспроизводится общее количество сохраненных в памяти изображений.

Номер изображения

Воспроизводится индексный номер файла изображения (☞ стр. 35).

Экран контрольных изображений (INDEX)

Снятые вами изображения могут быть воспроизведены вместе с их номерами. Индекс экрана, удобный для проверки ранее отснятых изображений, также показывает режим Качества Изображения и то, какие снимки защищены от случайного стирания.

001: Индексный номер

Индексная нумерация выполняется, начиная с номера 001. Например, если в памяти сохранено 10 изображений, то используются номера с 001 по 010). Если, например, из памяти стирается три изображения с индексными номерами 002, 004 и 006, то номера оставшихся изображений автоматически сдвигаются вверх, чтобы заполнить образовавшиеся пробелы в числовой последовательности. Таким образом, оставшиеся 7 изображений будет иметь индексные номера от 001 до 007.

F/S: Режим качества изображения

Выводит на дисплей Режим качества Изображения сохраняемого снимка.

Имеется 2 режима качества изображения: FINE (ПОВЫШЕННОЕ) и STANDARD (СТОАНДАРТНОЕ) (первый-более высокое качество) (☞ стр.12).

🔒: Пиктограмма защиты

Когда изображение защищено от случайного стирания, рядом с индикатором качества изображения появляется метка защиты в форме висячего замка. Это означает, что данное изображение нельзя стереть.

Выбранное изображение

Выбранное изображение воспроизводится в зеленой рамке. Перемещение зеленой рамки на нужное изображение осуществляется с помощью вращения регулятора MENU/ BRIGHT.

Воспроизведение контрольных изображений

Вы можете одновременно просматривать 6 сохраненных в памяти изображений. Используйте этот режим для поиска нужных вам фотографий.

- 1** Произведите операции 1 в описании "Нормальное воспроизведение" на стр. 34.
- 2** Нажмите на MENU/BRIGHT. Появится меню экрана.
- 3** Вращайте дисковый регулятор MENU/BRIGHT, чтобы выбрать "🔒": Нажмите на него. На экране появится режим "DSC MENU"
- 4** Поворачивая регулятор MENU/BRIGHT, выберите позицию "INDEX" и нажмите на регулятор. Появляется экран контрольных изображений INDEX.
- 5** Переместите зеленую рамку на нужную фотографию с помощью вращения регулятора MENU/BRIGHT, а затем нажмите на этот регулятор. Выбранное изображение выводится на весь экран, после чего экран начинает нормальное воспроизведение.

Режим качества изображения



Пиктограмма защиты

Переключатель питания



Кнопка фиксатора

Дисковый регулятор MENU/BRIGHT (МЕНЮ/ЯРКОСТЬ)

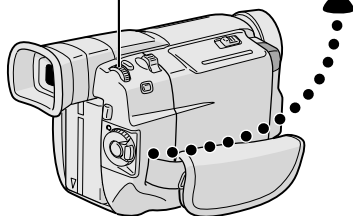

Дисплей



Экран Меню



Экран воспроизведения

Переключатель
питания



Дисковый регулятор
MENU/BRIGHT
(МЕНЮ/ЯРКОСТЬ)

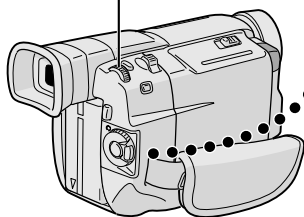

Показ слайдов

Вы можете просмотреть хранящиеся в памяти изображения в порядке их номеров.

1 Установите переключатель **VIDEO/DSC** в положение "DSC", затем установите переключатель питания в положение "PLAY", одновременно нажимая на кнопку фиксатора, расположенную на переключателе питания.

2 Нажмите на **MENU/BRIGHT**. Появится меню экрана.

3 Вращайте дисковый регулятор **MENU/BRIGHT**, чтобы выбрать "DSC MENU". Нажмите на него. На экране появится режим "DSC MENU".

4 Вращая регулятор **MENU/BRIGHT**, выберите положение "SLIDE SHOW" (ПОКАЗ СЛАЙДОВ) и нажмите на регулятор. Начнется показ слайдов.

5 Чтобы остановить показ слайдов, нажмите на ■.

Кнопка Стоп (■)

Кнопка
Воспроизведение/
Пауза (▶/||)

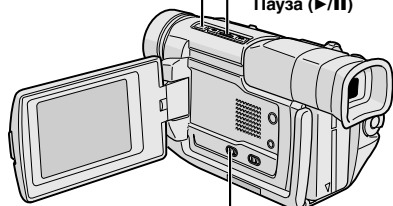

Переключатель VIDEO/DSC
(Откройте ЖК-монитор, чтобы
включить этот выключатель.)

Чтобы начать показ слайдов без прохождения через Меню Экрана . . .

..... после шага 1 нажмите на кнопку ▶/||. Чтобы остановить показ слайдов, нажмите на ■.

Дисплей



Дисковый регулятор MENU/BRIGHT (МЕНЮ/ЯРКОСТЬ)

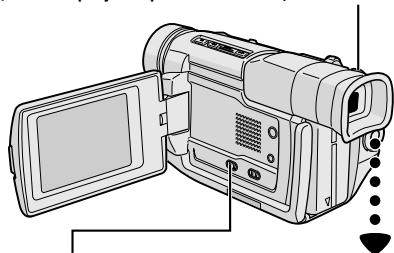

Переключатель VIDEO/DSC (Откройте ЖК-монитор, чтобы включить этот выключатель.)



Кнопка фиксатора

Переключатель питания

Дисплей



Экран Меню

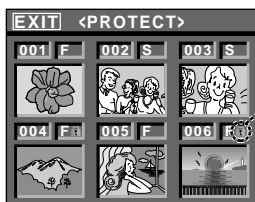

Экран контрольных изображений PROTECT (ЗАЩИТА)



Метка в форме висячего замка

Нормальное воспроизведение

Если защита убрана

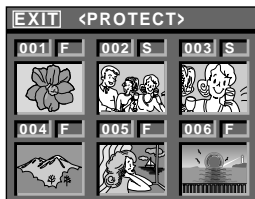

Нормальное воспроизведение

Защита изображений

Функция защиты изображений предотвращает случайное стирание фотографий. Если рядом с индикатором режима качества изображения воспроизводится метка в форме висячего замка, это означает, что данное изображение не может быть стерто.

- 1** Установите переключатель **VIDEO/DSC** в положение "**DSC**", затем установите переключатель питания в положение "**PLAY**", одновременно нажимая на кнопку фиксатора, расположенную на переключателе питания.
 - Воспроизводится сохраненное в памяти изображение.
- 2** Нажмите на регулятор **MENU/BRIGHT**. Появится экран Меню. Вращая, установите в положение "☑" и нажмите. Появится "DSC MENU".
- 3** Поворачивая регулятор **MENU/BRIGHT**, выберите позицию "**PROTECT**" (ЗАЩИТА) и нажмите на регулятор. Появляется экран контрольных изображений **PROTECT** (ЗАЩИТА).

ЗАЩИТА ИЗОБРАЖЕНИЯ

Перед выполнением данной процедуры выполните описанные выше шаги с 1 по 3.

- 4** Переместите зеленую рамку на нужную фотографию с помощью вращения регулятора **MENU/BRIGHT**, а затем нажмите на этот регулятор. На выбранном изображении появляется метка в форме висячего замка "☑": Повторите эти операции для всех изображений, которые вы хотите защитить от случайного стирания.
- 5** Вращайте **MENU/BRIGHT** вверх для выбора "EXIT"; а затем нажмите на этот регулятор. Появляется нормальный экран воспроизведения.

ПРИМЕЧАНИЕ:

При инициализации памяти или разрушении хранящейся в ней информации происходит стирание даже защищенных изображений. Если вы не хотите потерять ценные фотографии, рекомендуется переместить их в запоминающее устройство персонального компьютера.

СНЯТИЕ ЗАЩИТЫ

Перед выполнением данной процедуры выполните описанные выше шаги с 1 по 3.

- 4** Переместите зеленую рамку на нужную фотографию с помощью вращения регулятора **MENU/BRIGHT**, а затем нажмите на этот регулятор. Метка в форме висячего замка "☑", расположенная над выбранным изображением, исчезает, и защита с этого изображения снимается. Повторите эти операции для всех изображений, с которых вы хотите снять защиту.
- 5** Вращайте **MENU/BRIGHT** вверх для выбора "EXIT"; а затем нажмите на этот регулятор. Появляется нормальный экран воспроизведения.

Дисковый регулятор MENU/BRIGHT (МЕНЮ/ЯРКОСТЬ)

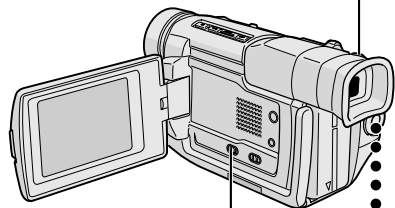

Переключатель VIDEO/DSC (Откройте ЖК-монитор, чтобы включить этот выключатель.)

Переключатель питания



Кнопка фиксатора

Дисплей

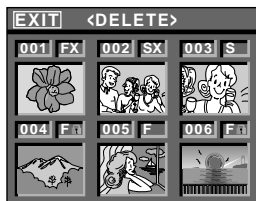

Экран контрольных изображений DELETE (СТИРАНИЕ)

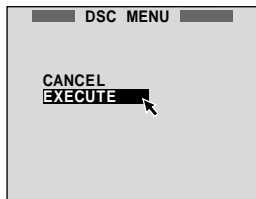

Экран подтверждения стирания

ВНИМАНИЕ:

Не вынимайте карту памяти MultiMediaCard и не производите никаких других операций (например, выключение камеры) во время стирания файлов. Также обязательно пользуйтесь входящим в комплект поставки адаптором/зарядным устройством переменного тока (AC), так как карта памяти может быть повреждена, если во время стирания подсядет батарея. Если карта памяти MultiMediaCard повреждена, отформатируйте ее (☞ стр. 39).

ПРИМЕЧАНИЯ:

- Защищенные изображения (☞ стр. 37) не могут быть стерты путем вышеописанных операций. Для того, чтобы их стереть, сначала уберите защиту.
- Стертые изображения не могут быть возобновлены. Проверяйте изображения перед тем, как стирать их.

Стирание изображений

Записанные ранее изображения могут быть стерты либо по одному либо все вместе.

- 1 Установите переключатель VIDEO/DSC в положение "DSC", затем установите переключатель питания в положение "PLAY", одновременно нажимая на кнопку фиксатора, расположенную на переключателе питания.
 - Воспроизводится сохраненное в памяти изображение.
- 2 Нажмите на регулятор MENU/BRIGHT. Появится экран Меню. Вращая, установите в положение "☒" и нажмите. Появится "DSC MENU".
- 3 Поворачивая регулятор MENU/BRIGHT, выберите позицию "DELETE" (СТИРАНИЕ) и нажмите на регулятор. Появится дополнительное меню.

ВЫБОР ИЗОБРАЖЕНИЯ С ПОМОЩЬЮ БЫСТРОГО ПРОСМОТРА СОХРАНЕННЫХ В ПАМЯТИ ФОТОГРАФИЙ

Перед выполнением данной процедуры выполните описанные выше шаги с 1 по 3.

- 4 Выберите позицию "SELECT" (ВЫБРАННОЕ) с помощью вращения регулятора MENU/BRIGHT, а затем нажмите на этот регулятор. Появляется экран контрольных изображений DELETE (СТИРАНИЕ).
- 5 Переместите зеленую рамку на фотографию, которую вы хотите стереть, с помощью вращения регулятора MENU/BRIGHT, а затем нажмите на этот регулятор. Над выбранным изображением появляется метка "X". Повторите эти операции для всех изображений, которые вы хотите стереть. Для отмены выбора изображений для стирания нажмите на MENU/BRIGHT еще раз. Метка "X" исчезает.
- 6 Вращайте MENU/BRIGHT вверх для выбора "NEXT", а затем нажмите на этот регулятор. Появляется экран подтверждения стирания.
- 7 Вращайте MENU/BRIGHT вверх для выбора "EXECUTE" (ВЫПОЛНИТЬ), а затем нажмите на этот регулятор. Выбранные изображения стираются, и появляется нормальный экран воспроизведения.
 - Если вы хотите прекратить стирание, выберите "CANCEL" (ОТМЕНИТЬ) с помощью вращения регулятора MENU/BRIGHT, а затем нажмите на этот регулятор.

СТИРАНИЕ ВСЕХ ИЗОБРАЖЕНИЙ

Перед выполнением данной процедуры выполните описанные выше шаги с 1 по 3.

- 4 Выберите позицию "ALL" (ВСЕ) с помощью вращения регулятора MENU/BRIGHT, а затем нажмите на этот регулятор. Появляется экран подтверждения стирания изображений.
- 5 Вращайте MENU/BRIGHT вверх для выбора "EXECUTE", а затем нажмите на этот регулятор. Все изображения стираются и появляется экран нормального воспроизведения.
 - Если вы хотите прекратить стирание, выберите "CANCEL" (ОТМЕНИТЬ) с помощью вращения регулятора MENU/BRIGHT, а затем нажмите на этот регулятор.

Дисковый регулятор MENU/BRIGHT (МЕНЮ/ЯРКОСТЬ)

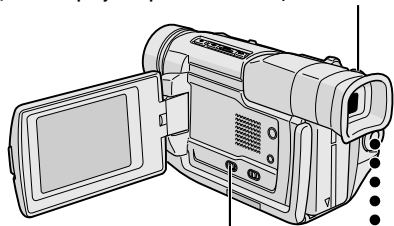

Переключатель VIDEO/DSC (Откройте ЖК-монитор, чтобы включить этот выключатель.)



Переключатель питания

Дисплей

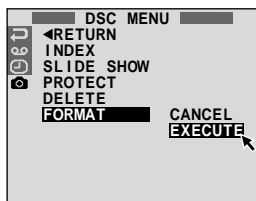

Экран Меню

Инициализация карты MultiMediaCard

Вы можете отформатировать MultiMediaCard в любое время. После форматирования, все изображения и информация, хранившиеся на MultiMediaCard, в том числе и защищенные, стираются.

- 1 Установите переключатель VIDEO/DSC в положение "DSC", затем установите переключатель питания в положение "PLAY", одновременно нажимая на кнопку фиксатора, расположенную на переключателе питания.
- 2 Нажмите на MENU/BRIGHT. Появится меню экрана.
- 3 Вращайте дисковый регулятор MENU/BRIGHT, чтобы выбрать "EXECUTE". Нажмите на него. На экране появится режим "DSC MENU".
- 4 Вращая регулятор MENU/BRIGHT, выберите положение "FORMAT" и нажмите на регулятор. Появится дополнительное меню.
- 5 Вращая регулятор MENU/BRIGHT, выберите положение "EXECUTE" ("Исполнение") и нажмите. MultiMediaCard отформатирована. Когда форматирование закончено, появляется сообщение "NO STORED IMAGE" ("Нет сохраняемых изображений").
 - Чтобы отменить форматирование, вращая регулятор MENU/BRIGHT, выберите положение "CANCEL" ("ОТМЕНА") и нажмите на регулятор.

ВНИМАНИЕ:

Во время выполнения инициализации карты не производите никаких других операций (например, выключение видеокамеры). При этом также следует пользоваться сетевым адаптером/зарядным устройством, так как в случае разрядки батареи во время выполнения инициализации может произойти разрушение информации, хранящейся на MultiMediaCard. Если карта памяти MultiMediaCard окажется повреждена, отформатируйте ее.

Имеется несколько основных типов подключений. При выполнении подключений также см. руководства для вашего видеомэагнитофона и телевизора.

А. Подключение к телевизору или видеомэагнитофону, снабженному разъемом SCART, совместимым только с нормальным видеосигналом



* При подключении кабелей откройте эту крышку.

** Аудио кабель не нужен для просмотра фотоизображений, когда переключатель **VIDEO/DSC** установлен в положение "**DSC**".

Б. Подключение к телевизору или видеомэагнитофону, снабженному разъемом SCART, совместимым с сигналом Y/C

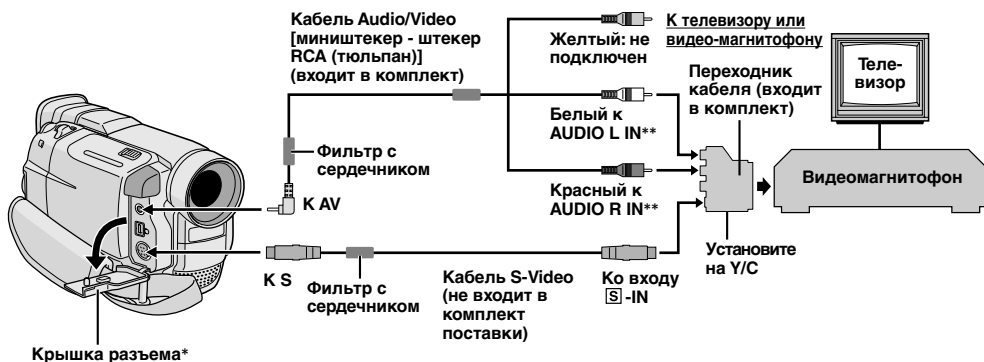

* При подключении кабелей откройте эту крышку.

** Аудио кабель не нужен для просмотра фотоизображений, когда переключатель **VIDEO/DSC** установлен в положение "**DSC**".

В. Подключение к телевизору или видеомagneтoфону, снабженному входными разъемами S-VIDEO IN и/или A/V (разъем типа RCA)

* При подключении кабелей откройте эту крышку.

** Аудио кабель не нужен для просмотра фотоизображений, когда переключатель VIDEO/DSC установлен в положение "DSC".

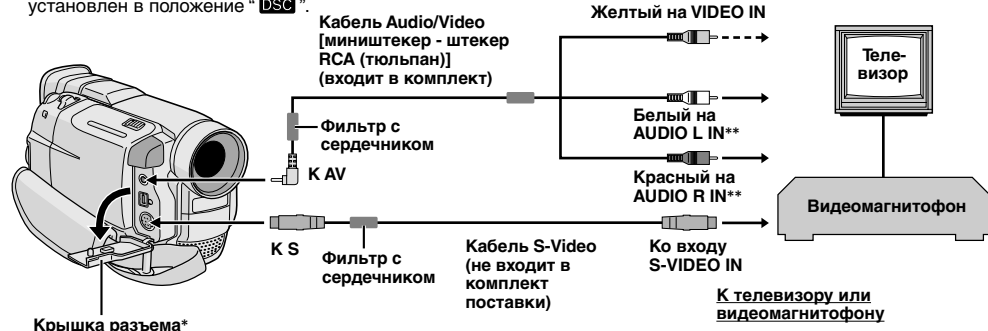

- 1** Проверьте, что все компоненты аппаратуры выключены.
- 2** Подключите видеокамеру к телевизору или видеомagneтoфону, как показано на рисунке (☞ стр. 40).
*Если подключается видеомagneтoфон . . . перейдите на шаг 3.
Если нет . . . перейдите на шаг 4.*
- 3** Подключите выход видеомagneтoфона ко входу телевизора, как это описано в руководстве по эксплуатации вашего видеомagneтoфона.
- 4** Включите видеокамеру, видеомagneтoфон и телевизор.
- 5** Установите в видеомagneтoфоне режим входа AUX (ДОПОЛНИТЕЛЬНЫЙ), и установите в телевизоре режим VIDEO.

ПРИМЕЧАНИЯ:

- Рекомендуется использовать в качестве источника питания вместо аккумуляторной батареи сетевой адаптер/зарядное устройство (☞ стр. 7).
- При подсоединении кабелей убедитесь в том, что концы с фильтром-сердечником подсоединены к видеокамере. Фильтр с сердечником снижает помехи.
- Чтобы контролировать изображение и звук с видеокамеры, не загружая карту памяти MultiMediaCard, установите Переключатель Питания видеокамеры в положение "A" или "M"; затем установите Ваш телевизор в соответствующий режим входа.
- Проверьте, что уровень громкости в телевизоре установлен на минимум, чтобы избежать очень громкого звука при включении видеокамеры.
- Если ваш телевизор или акустические системы не имеют специального экрана, не устанавливайте акустические системы рядом с телевизором, так как это приведет к помехам на воспроизводимом видеомagneтoфой изображении.
- Установите переключатель видеовыходов на адаптере кабеля в следующие положения:
Y/C : При выполнении подключения к телевизору или видеомagneтoфону, на которые могут подаваться сигналы Y/C, и используется кабель S-Video.
CVBS : При выполнении подключения к телевизору или видеомagneтoфону, на которые не могут подаваться сигналы Y/C и используется кабель Audio/Video.

Для выбора того, будет или не будет воспроизводиться следующая информация на экране подключенного телевизора . . .

- Дата/Время
..... в экран меню (☞ стр. 32) выберите для пункта "DATE/TIME" ("ДАТА/ВРЕМЯ"), "ON" ("ВКЛ.") или "OFF" ("ВЫКЛ.").
- Временной код
..... в экран меню (☞ стр. 32) выберите для пункта "TIME CODE" ("ВРЕМЕННОЙ КОД") "ON" или "OFF".
- Режим звукового воспроизведения, указатели скорости кассеты и движения кассеты для видео воспроизведения

ИЛИ

Указатель/ имена файлов, номер снимка/общее количество снимков для воспроизведения D.S.C.
..... установите указатель "ON SCREEN" ("Экран") в положение "LCD" или "SIMPLE" в меню экрана (☞ стр. 32). Или нажмите **DISPLAY** на пульте дистанционного управления (входит в комплект).

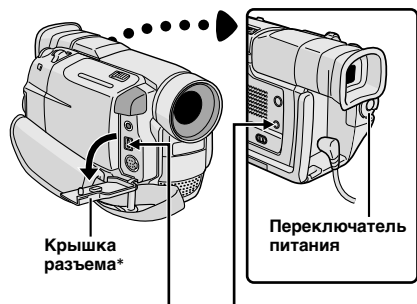

Подключение к персональному компьютеру (ПК)

Данная видеокамера способна переносить остановленные изображения в персональный компьютер с помощью входящего в комплект видеокамеры программного обеспечения, когда выполнены подключения, показанные на представленном ниже рисунке. Можно также переносить в персональный компьютер остановленные изображения с помощью установленной в ПК платы извлечения изображения, снабженной разъемом DV.

- 1** Проверьте, что выключено питание видеокамеры и ПК.
- 2** Соедините видеокамеру с вашим персональным компьютером (ПК) с помощью соответствующего кабеля, как показано на рисунке.
- 3** Установите переключатель питания в положение "PLAY"; удерживая при этом в нажатом положении расположенную на нем кнопку фиксатора, и включите ПК.

ПРИМЕЧАНИЯ:

- Рекомендуется использовать в качестве источника питания вместо аккумуляторной батареи сетевой адаптер/зарядное устройство (стр. 7).
- Запрещается одновременно подключать к видеокамере соединительные кабели PC и DV. Подключайте только тот кабель, через который вы хотите соединить видеокамеру.
- Информация относительно даты/времени не может передаваться в ПК.
- Обратитесь к инструкции по эксплуатации, прилагаемой к входящему в комплект поставки программному обеспечению.
- См. также руководство изготовителя для платы извлечения изображения, снабженной разъемом DV.

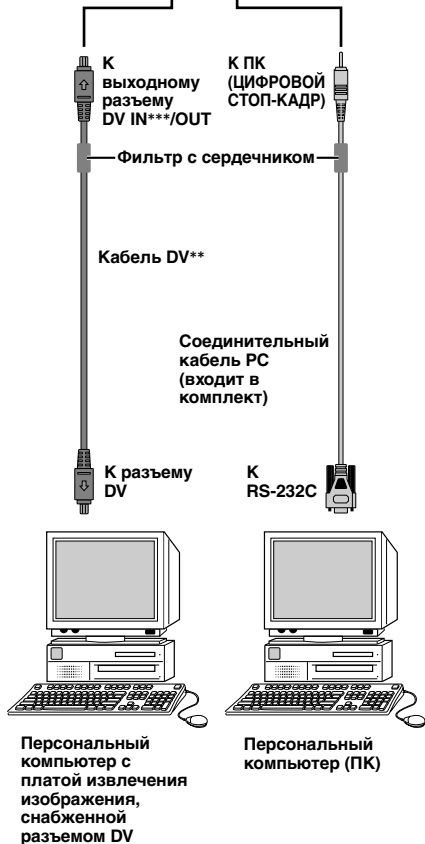

* При подключении кабелей откройте эту крышку.

** Используйте кабель DV, прилагаемый к съемочной панели.

*** Только GR-DVL309/DVL109.

Подключение к видеоаппаратуре, снабженной разъемом DV

Подключение видеокамеры к цифровому принтеру GV-DT3 (не входит в комплект поставки) позволяет вам распечатывать изображения или переносить их на ПК. Также возможно копирование записанных сцен с видеокамеры на другом видеоустройстве, снабженном разъемом DV. Эта функция называется цифровой перезаписью (☞ стр. 45), она позволяет переписать изображение и звук практически без искажений.

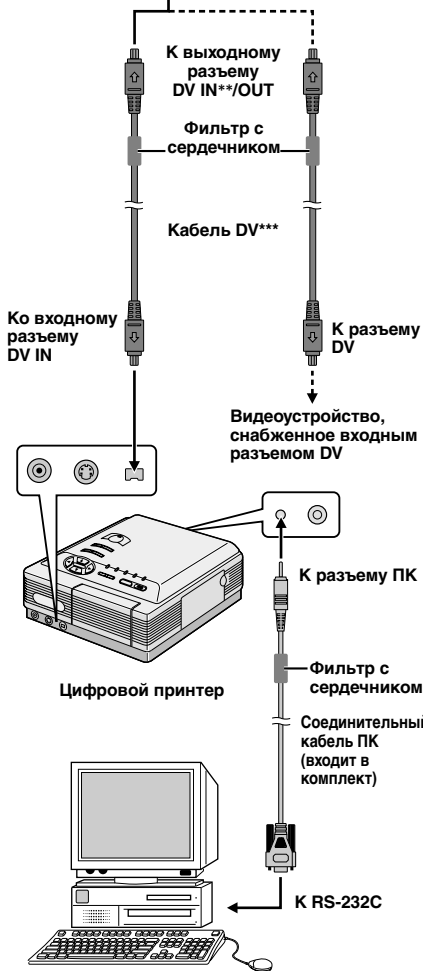
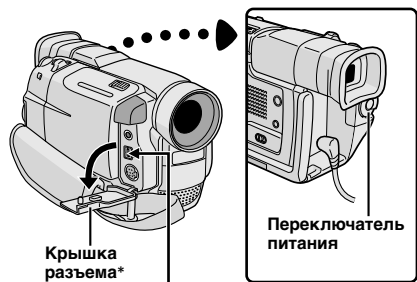

Персональный компьютер (ПК)

- 1 Проверьте, что выключены все видеоустройства.
- 2 Соедините видеокамеру с нужным вам видеоустройством с помощью кабеля DV, как показано на рисунке.
- 3 В случае необходимости подключите соединительный кабель ПК (входит в комплект) к разъему PC (ПК) принтера и к разъему RS-232C вашего ПК.
- 4 Установите переключатель питания видеокамеры в положение "PLAY"; нажав при этом расположенную на нем кнопку фиксатора, и включите другие устройства.

ПРИМЕЧАНИЯ:

- Рекомендуется использовать в качестве источника питания вместо аккумуляторной батареи сетевой адаптер/зарядное устройство (☞ стр. 7).
- Для цифровой перезаписи изображения, данная видеокамера может быть подключена только к одному прибору. Модель GR-DVL309/DVL109 может быть использована как проигрывающая, так и записывающая. GR-DVL308/DVL108 может использоваться только как проигрывающая (☞ стр. 45).
- При выполнении воспроизведения моментальных снимков, замедленного воспроизведения, перемотки назад, ускоренной перемотки вперед видеокамера должна быть подсоединена к видеоустройству через разъем DV; изображение будет воспроизводиться с эффектом схожим с эффектом цветной мозаики или оно станет черным.
- Также смотрите руководства по эксплуатации подключенных устройств.

Для владельцев моделей GR-DVL308/DVL108:

При использовании кабеля DV, убедитесь, что вы используете DV-кабель JVC VC-VDV204U, не входящий в комплект поставки.

* При подключении кабелей откройте эту крышку.

** Только модели GR-DVL309/DVL109.

*** Входит в комплект поставки только для моделей GR-DVL309/DVL109.

Перезапись на видеомагнитофон

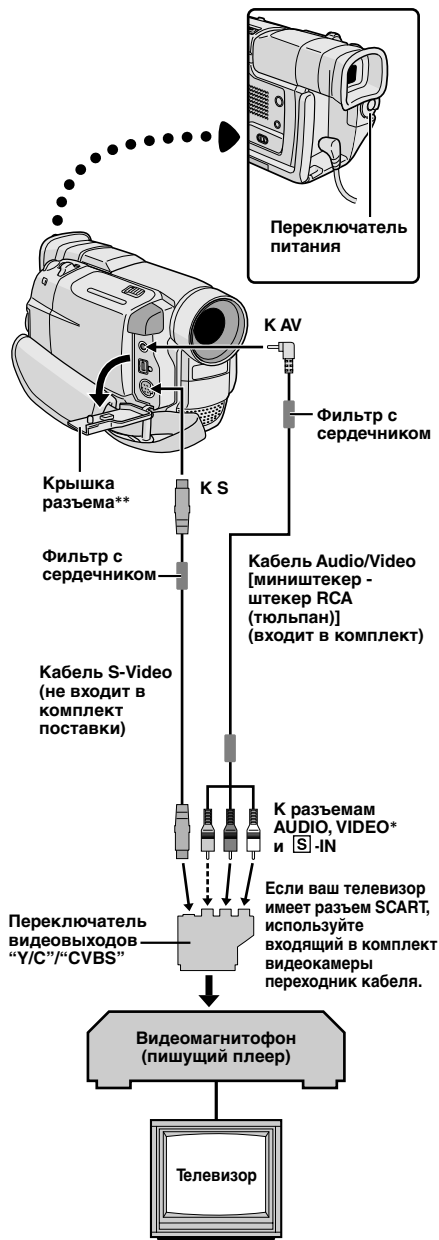

- 1** Следуя процессу, показанному на рисунке, подсоедините видеокамеру к видеомагнитофону. Также просмотрите описания на стр. 40, 41.
- 2** Установите переключатель VIDEO/DSC в положение "VIDEO"; затем установите переключатель питания в положение "PLAY", одновременно нажимая на кнопку фиксатора, находящуюся на переключателе, включите питание видеомагнитофона, и поставьте соответствующие кассеты в видеокамеру и видеомагнитофон.
- 3** Установите в видеомагнитофоне режимы AUX (дополнительный вход) и Запись-Пауза.
- 4** Включите в видеокамере режим воспроизведения для того, чтобы найти точку, расположенную непосредственно перед началом вставляемой сцены. Когда эта точка будет найдена, нажмите кнопку ►/|| на видеокамере.
- 5** Нажмите кнопку ►/|| на видеокамере и включите режим записи в видеомагнитофоне.
- 6** Установите в видеомагнитофоне режим Запись-Пауза и нажмите кнопку ►/|| на видеокамере.
- 7** Для выполнения монтажа остальных сцен повторите шаги с 4 по 6, после окончания монтажа выключите видеомагнитофон и видеокамеру.

ПРИМЕЧАНИЯ:

- Перед началом перезаписи проверьте, что на экране подключенного телевизора не воспроизводятся индикаторы. Если индикаторы воспроизводятся во время выполнения перезаписи, то они записываются на новую ленту.

Для выбора того, будет или не будет воспроизводиться следующая информация на экране подключенного телевизора . . .

- Дата/Время
..... в экран меню (☞ стр. 32) выберите для пункта "DATE/TIME" ("ДАТА/ВРЕМЯ"), "ON" ("ВКЛ.") или "OFF" ("ВЫКЛ.").
- Временной код
..... в экран меню (☞ стр. 32) выберите для пункта "TIME CODE" ("ВРЕМЕННОЙ КОД") "ON" или "OFF".
- Выводит режим звука воспроизведения, скорость пленки и ее прогон
..... установите переключатель "ON SCREEN" на позицию "LCD" или "SIMPLE" в меню экрана (☞ стр. 32). Или нажмите **DISPLAY** на пульте дистанционного управления.
- При подсоединении кабелей убедитесь в том, что концы с фильтром-сердечником подсоединены к видеокамере. Фильтр с сердечником снижает помехи.
- Установите переключатель видеовыходов на адаптере кабеля в следующие положения:
Y/C : При выполнении подключения к телевизору или видеомагнитофону, на которые могут подаваться сигналы Y/C и используется кабель S-Video.
CVBS : При выполнении подключения к телевизору или видеомагнитофону, на которые не могут подаваться сигналы Y/C и используется кабель Audio/Video.
- Рекомендуется использовать в качестве источника питания вместо аккумуляторной батареи сетевой адаптер/зарядное устройство (☞ стр. 7).
- В шаге 5 вы можете использовать функцию трансформатора воспроизведения (☞ стр. 50) или спецэффекты воспроизведения (☞ стр. 51).

* Подсоедините, если кабель S-Video не используется.

** При подключении кабелей откройте эту крышку.

Запись с или на видеоустановку, оснащенную коннектором DV (цифровая перезапись)

Также имеется возможность переписать с видеокамеры на другое видеоустройство, снабженное разъемом DV. Так как при этом передается цифровой сигнал, то практически не происходит искажений изображения и звукового сопровождения.

[Чтобы воспользоваться данной видеокамерой как проигрывающим устройством]

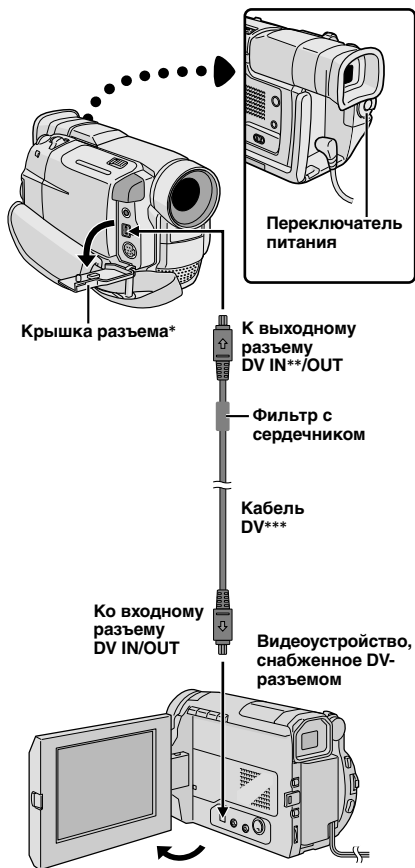

- 1** Убедитесь в том, что выключено питание всех узлов. Подключите камеру к видеоплееру, снабженному разъемом DV, с помощью кабеля DV, как показано на рисунке.
- 2** Установите переключатель **VIDEO/DSC** в положение "VIDEO"; установите переключатель питания видеокамеры в положение "PLAY", одновременно нажимая на кнопку фиксатора, расположенную на переключателе, включите питание видеокамеры и поставьте соответствующие кассеты в видеокамеру и видеомагнитофон.
- 3** Нажмите кнопку ►, чтобы воспроизвести ленту оригинала.
- 4** Наблюдая воспроизводимое изображение на ЖК мониторе, включите в видеоустройстве, снабженном разъемом DV, режим записи в том месте ленты оригинала, с которого вы хотите выполнить перезапись.

ПРИМЕЧАНИЯ:

- Рекомендуется использовать в качестве источника питания вместо аккумуляторной батареи сетевой адаптер/зарядное устройство (☞ стр. 7).
- Если оба проигрывающее и записывающее устройства относятся к системе JVC, то при использовании пульта дистанционного управления оба будут выполнять одну и ту же операцию. Чтобы избежать этого, пользуйтесь кнопками на каждом устройстве.
- Для цифровой перезаписи, данная видеокамера не может быть подсоединена более чем к одному устройству одновременно.
- Если во время перезаписи воспроизводится незаписанный участок ленты или искаженное изображение, перезапись может остановиться для исключения перезаписи неестественного изображения.
- Даже если кабель DV подсоединен правильно, иногда изображение может не появляться в шаге 4. В этом случае следует выключить питание и снова выполнить подключения.
- Если во время воспроизведения делается попытка выполнить воспроизведение в режиме "Воспроизведение с трансфокацией" (☞ стр. 50), "Спецэффекты воспроизведения" (☞ стр. 51) или "Моментальный снимок", то через разъем DV OUT выводится только изображение воспроизводимого оригинала.

Для владельцев моделей GR-DVL308/DVL108:

При использовании кабеля DV, убедитесь, что вы используете DV-кабель JVC VC-VDV204U, не входящий в комплект поставки.

Для владельцев моделей GR-DVL309/DVL109:

Чтобы воспользоваться данной видеокамерой как записывающим устройством . . .

1. Установите переключатель питания видеокамеры в положение "PLAY", одновременно нажимая на кнопку фиксатора на переключателе.
2. Установите "REC MODE" ("Режим записи") на меню экрана на "SP" или "LP" (☞ стр. 32).
3. Подсоедините кабель DV как показано на рисунке и загрузите кассету, на которую будет вестись запись.
4. Нажмите на кнопку Recording Start/Stop (Начало/Конец Записи), чтобы задействовать режим Record-Pause (Запись/Пауза). На экране появится указатель "DV. IN".
5. Нажмите на кнопку Recording Start/Stop, чтобы начать запись. Указатель "DV. IN" поменяется на "DV.IN".
6. Повторно нажмите на кнопку Recording Start/Stop, чтобы задействовать режим Record/Pause. Указатель "DV.IN" вновь поменяется на "DV. IN".

ПРИМЕЧАНИЯ:

- Цифровая перезапись производится в звуковом режиме, записанном на оригинальной кассете, независимо от того, в каком положении установлен регулятор звукового режима в данный момент (☞ стр. 23).
- Во время Цифровой Перезаписи никакие сигналы не выводятся через коннектор выхода AV.

* При подключении кабелей откройте эту крышку.

** Только модели GR-DVL309/DVL109.

*** Входит в комплект поставки только для моделей GR-DVL309/DVL109.

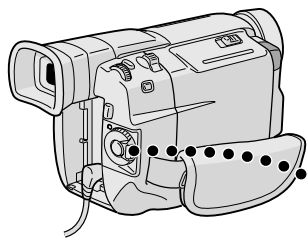

Переключатель питания

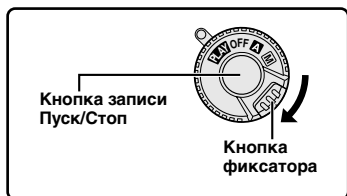

Кнопка перемотки назад (◀◀)

Кнопка быстрой перемотки вперед (▶▶)

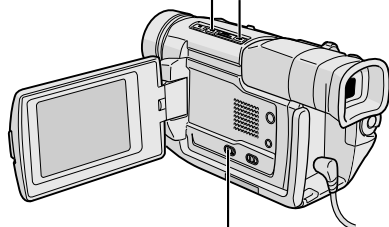
Переключатель VIDEO/DSC
(Откройте ЖК-монитор, чтобы
включить этот выключатель.)

Дисплей



Перезапись изображений с карты MultiMediaCard на ленту

Изображения могут быть скопированы с карты MultiMediaCard на ленту.

- 1** Загрузите MultiMediaCard (стр. 11) и кассету (стр. 10).
- 2** Чтобы найти на кассете фотоизображение, которое Вы хотите переписать, воспроизведите кассету. Остановите воспроизведение в нужном месте.
- 3** Установите переключатель VIDEO/DSC в положение "DSC", затем установите переключатель питания в положение "PLAY", одновременно нажимая на кнопку фиксатора, расположенную на переключателе.
- 4** Чтобы выбрать фотоизображение для перезаписи, проведите индексное воспроизведение (стр. 35) или нажмите на кнопку ◀◀ или ▶▶, чтобы выбрать нужное фотоизображение.
- 5** Чтобы ввести в действие "Dub-Standby" (Перезапись-ожидание), нажмите на кнопку записи Пуск/Стоп. Появится сообщение: "TO COPY TO TAPE PUSH START/STOP" (Для перезаписи на кассету нажмите на кнопку СТАРТ/СТОП).
- 6** Пока сообщение остается на экране, нажмите на кнопку записи Пуск/Стоп. Выбранный фотоснимок записывается на кассету в течение примерно 5 секунд.
 - Индикатор REC появляется, когда перезапись закончена.

ПРИМЕЧАНИЕ:

Если кнопка записи Пуск/Стоп в шаге 5 нажата, когда защитный язычок кассеты установлен на "SAVE" (ЗАЩИТА), появляется сообщение "COPYING FAILED" (Перезапись не удалась).

Перезапись изображений с ленты на карту MultiMediaCard

Изображения могут быть скопированы с ленты на карту MultiMediaCard.

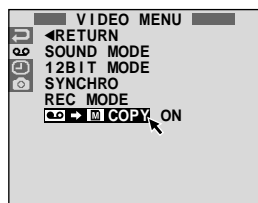
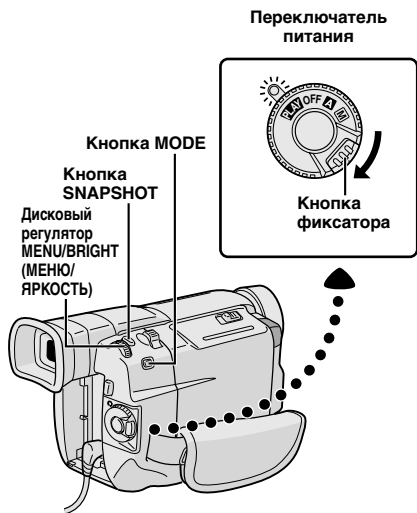

- 1 Загрузите MultiMediaCard (стр.11) и кассету (стр.10).
- 2 Установите переключатель VIDEO/DSC в положение "VIDEO", затем установите переключатель питания в положение "PLAY", одновременно нажимая на кнопку фиксатора.
- 3 Нажмите MENU/BRIGHT. Появляется меню экрана. Поворачивая, выберите "COPY" и нажмите. Появится указатель "VIDEO MENU".
- 4 Поворачивая MENU/BRIGHT, выберите "COPY" и нажмите. Появится дополнительное меню. Поверните его в положение "ON" ("Вкл.") и нажмите. Выбор завершен.
- 5 Поворачивая MENU/BRIGHT, выберите положение "RETURN" ("Возврат") и нажмите дважды. Вернется нормальный экран воспроизведения.
- 6 Чтобы выбрать изображение, которое Вы хотите скопировать, начните воспроизведение, нажимая на кнопку ▶/II. Дойдя до нужного изображения, нажмите кнопку еще раз, чтобы задействовать Неподвижное воспроизведение.
- 7 Нажмите на кнопку МОДЕ (Режим), чтобы выбрать режим Фотосъемки, который будет применяться для записи изображения на карту памяти MultiMediaCard.
- 8 Чтобы начать копирование, нажмите на кнопку SNAPSHOT. Выбранное изображение заносится в память MultiMediaCard.
 - Во время перезаписи мигает указатель "→".

ПРИМЕЧАНИЯ:

- Если в шаге 8 нажимается кнопка SNAPSHOT, когда карта MultiMediaCard не загружена, то воспроизводится сообщение "COPYING FAILED" (КОПИРОВАНИЕ НЕ ВЫПОЛНЕНО).
- Если на карту MultiMediaCard выполняется перезапись с ленты, записанной в широкоформатном режиме WIDE (стр. 24), то сигнал, идентифицирующий широкоформатный режим WIDE, не переписывается вместе с изображением.
- Чтобы воспользоваться специальными эффектами воспроизведения для видеоизображения, которое Вы хотите переписать, выполните шаг 8, используя прилагаемый пульт дистанционного управления (входит в комплект) (стр. 51).

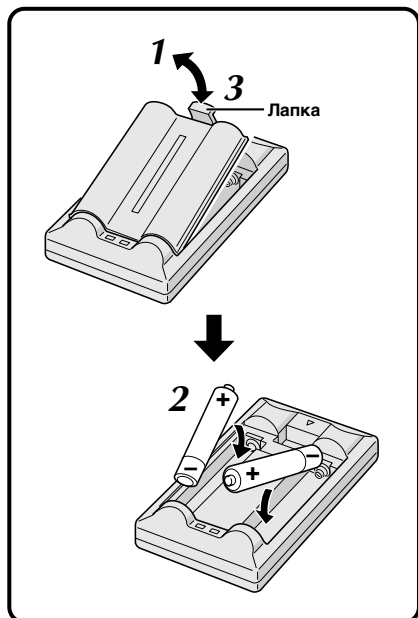

С помощью многофункционального ПДУ можно дистанционно управлять работой и основными функциями (воспроизведение, стоп, пауза, быстрая перемотка вперед и назад) вашего видеомagneтофона. С помощью данного ПДУ могут выполняться дополнительные функции воспроизведения.

Установка батареек

Дистанционный пульт управления использует две батареи размера "R03 (AAA)". Смотрите раздел "Меры предосторожности по использованию универсальных батарей" (☞ стр. 73).

- 1** Отсоедините крышку отделения батарей, нажимая вверх лепку, как показано на рисунке.
- 2** Вставьте две батареи размера "R03 (AAA)" в правильном направлении.
- 3** Вновь присоедините крышку отделения батарей.

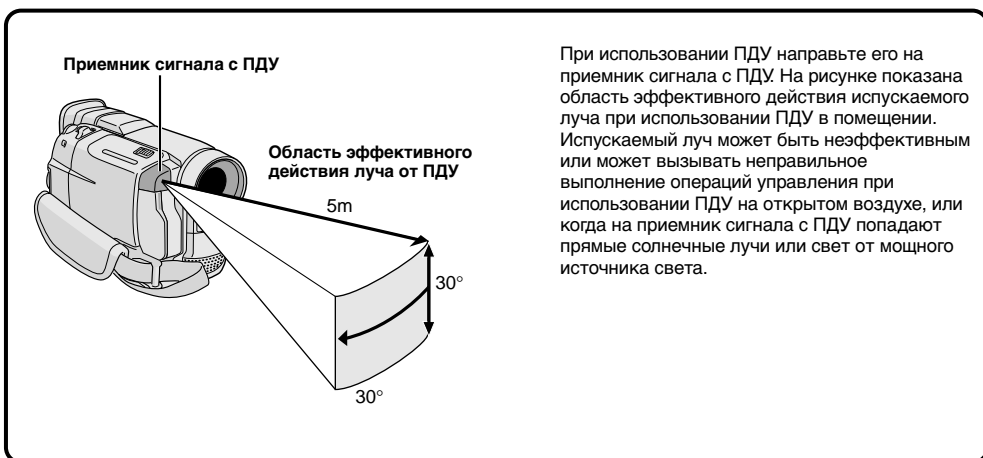

При использовании ПДУ направьте его на приемник сигнала с ПДУ. На рисунке показана область эффективного действия испускаемого луча при использовании ПДУ в помещении. Испускаемый луч может быть неэффективным или может вызывать неправильное выполнение операций управления при использовании ПДУ на открытом воздухе, или когда на приемник сигнала с ПДУ попадают прямые солнечные лучи или свет от мощного источника света.

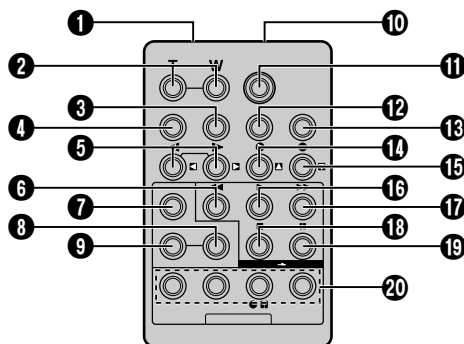

Кнопки	Функции	
	Когда переключатель питания видеокамеры установлен в одно из положений камеры ("A" или "M").	Когда переключатель питания видеокамеры установлен в положение "PLAY".
1 Окшко излучателя инфракрасного луча	Передает ИК сигнал.	
2 Кнопки трансфокатора (Т/У)	Наезд/Отъезд (☞ стр. 18)	Наезд/Отъезд (☞ стр. 50)
3 Кнопка DISPLAY (ДИСПЛЕИ)	—	☞ стр. 41, 44, 53
4 Кнопка SHIFT (СДВИГ)	—	☞ стр. 50, 52
5 Кнопки SLOW (ЗАМЕДЛЕННОЕ) вперед/назад Кнопки вправо/влево	— —	☞ стр. 50 ☞ стр. 50
6 Кнопка REW (ПЕРЕМОТКА НАЗАД)	—	<ul style="list-style-type: none"> • Перемотка назад/поиск Shuttle в обратном направлении (☞ стр. 31) • Воспроизводит предыдущее изображение, записанное на карте MultiMediaCard (☞ стр. 34)
7 Кнопки FADE/WIPE (МИКСИРОВАНИЕ/ВЫТЕСНЕНИЕ)	—	☞ стр. 54
8 Кнопка EFFECT ON/OFF (ЭФФЕКТ ВКЛ/ВЫКЛ.)	—	☞ стр. 51
9 Кнопка EFFECT (ЭФФЕКТ)	—	☞ стр. 51
10 Разъем PAUSE IN (ВВОД ПАУЗЫ)	—	☞ стр. 53
11 Кнопка START/STOP (ПУСК/СТОП)	Выполняет те же самые функции, что и кнопка записи Пуск/Стоп на видеокамере.	
12 Кнопка MBR SET (УСТАНОВКА КОДА МАРКИ АППАРАТА)	—	☞ стр. 52
13 Кнопка SNAPSHOT	Те же функции как у кнопки SNAPSHOT на видеокамере.	
14 Кнопка Вверх Кнопка INSERT*	— —	☞ стр. 50 —
15 Кнопка Вниз Кнопка A.DUB (ОЗВУЧИВАНИЕ)	— —	☞ стр. 50 ☞ стр. 58
16 Кнопка PLAY (ВОСПРОИЗВЕДЕНИЕ)	—	<ul style="list-style-type: none"> • Начинает воспроизведение кассеты (☞ стр. 31) • Начинает показ слайдов (☞ стр. 36)
17 Кнопка FF (БЫСТРАЯ ПЕРЕМОТКА ВПЕРЕД)	—	<ul style="list-style-type: none"> • Перемотка вперед / поиск Shuttle в прямом направлении (☞ стр. 31) • Воспроизводит следующее изображение, записанное на карте MultiMediaCard (☞ стр. 34)
18 Кнопка STOP (СТОП)	—	<ul style="list-style-type: none"> • Остановка (☞ стр. 31) • Останавливает показ слайдов (☞ стр. 36).
19 Кнопка PAUSE (ПАУЗА)	—	Пауза (☞ стр. 50)
20 Кнопка R.A.EDIT (МОНТАЖ В ПРОИЗВОЛЬНОЙ ПОСЛЕДОВАТЕЛЬНОСТИ В РЕЖИМЕ ПРОДОЛЖЕНИЯ)	—	☞ стр. 52 – 57

* Эта функция отсутствует в данной видеокамере.

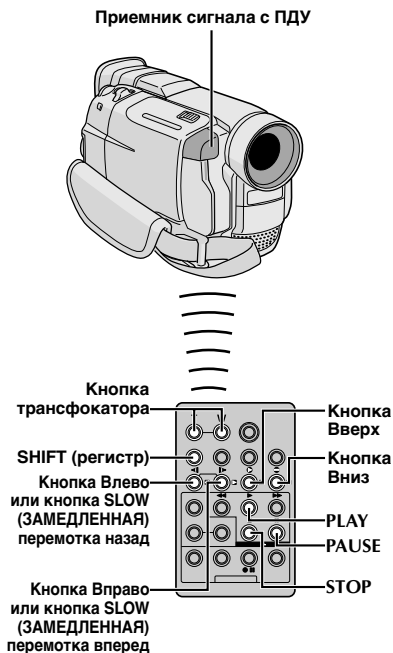

Нормальное воспроизведение



Нажмите T



Для перемещения изображения нажмите кнопку "T" (Вправо), удерживая при этом кнопку SHIFT в нажатом положении.

ФУНКЦИЯ: Замедленное воспроизведение

НАЗНАЧЕНИЕ:

Для проведения поиска на медленной скорости в любом направлении во время видеовоспроизведения.

УПРАВЛЕНИЕ:

1) Чтобы изменить нормальное воспроизведение на воспроизведение в медленном режиме, нажмите на **PAUSE (II)**, чтобы его начать, а затем нажимайте **SLOW (<1 или >1)** более чем 2 секунды. После поимерно одной минуты медленной перемотки назад или 2-х минут медленной перемотки вперед, вернется нормальное воспроизведение.

■ Для прекращения замедленного воспроизведения нажмите кнопку **PLAY (>1)**.

ПРИМЕЧАНИЯ:

● Вследствие цифровой обработки изображения во время замедленного воспроизведения изображение может быть мозаичным.

● После нажатия кнопки **SLOW (<1 или >1)** в течение нескольких секунд может воспроизводиться остановленное изображение. Это нормальное явление.

● Может иметь место небольшая задержка между выбранной вами точкой начала замедленного воспроизведения и фактическим началом замедленного воспроизведения.

● Во время замедленного воспроизведения на изображениях могут появляться помехи и они будут выглядеть нестабильными, особенно при воспроизведении последовательных моментальных снимков.

● При выполнении замедленного воспроизведения для ввода паузы нажмите кнопку **PAUSE (II)**.

ФУНКЦИЯ: Покадровое воспроизведение

НАЗНАЧЕНИЕ:

Для проведения покадрового поиска во время видеовоспроизведения.

УПРАВЛЕНИЕ:

1) Чтобы изменить нормальное воспроизведение на покадровое, нажмите на кнопку **PAUSE (II)**, чтобы его начать, а затем нажимайте на **SLOW (<1 или >1)** несколько раз, чтобы вернуться назад. Каждый раз, когда Вы нажимаете, воспроизводится следующий кадр.

ФУНКЦИЯ: Воспроизведение с трансфокацией

НАЗНАЧЕНИЕ:

Позволяет при выполнении воспроизведения в любой момент увеличить записанное изображение до 10X.

УПРАВЛЕНИЕ:

1) Нажмите кнопку **PLAY (>1)**, чтобы найти нужную вам сцену.

2) Нажимайте кнопки трансфокатора (T/W) на ПДУ. Проследите за тем, чтобы ПДУ был направлен на приемник сигналов с ПДУ, расположенный на видеокамере. Нажатие кнопки трансфокатора в точке T обеспечивает трансфокацию на плюс (увеличение изображения).

3) Вы можете перемещать изображение на экране для того, чтобы найти нужную часть изображения. Удерживая в нажатом положении кнопку **SHIFT**, нажмите кнопку "**◀**" (Влево), "**▶**" (Вправо), "**▲**" (Вверх) или "**▼**" (Вниз).

■ Для прекращения трансфокации нажмите и удерживайте в нажатом положении кнопку трансфокатора в точке **W** до тех пор, пока не будет установлено нормальное увеличение. Или, нажмите кнопку **STOP (■)**, а затем нажмите кнопку **PLAY (>1)**.

ПРИМЕЧАНИЯ:

● Трансфокатор также может использоваться во время замедленного воспроизведения и в режиме стоп-кадра.

● Вследствие выполнения цифровой обработки изображения качество картинки может ухудшаться.

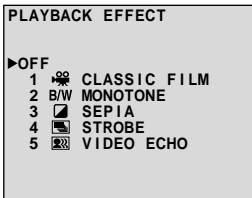

Меню выбора
PLAYBACK EFFECT
(ЭФФЕКТ
ВОСПРОИЗВЕДИЯ)

Приемник сигнала с ПДУ

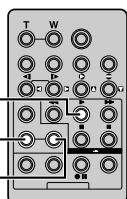
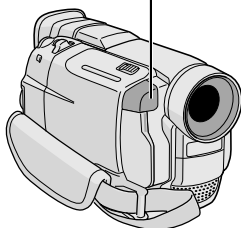

ФУНКЦИЯ: Спецэффекты воспроизведения

НАЗНАЧЕНИЕ:

Дает Вам возможность творчески наложить спецэффекты на воспроизводимое видеоизображение.

УПРАВЛЕНИЕ:

- 1) Для включения воспроизведения нажмите кнопку **PLAY** (▶).
- 2) Направьте ПДУ на приемник сигнала с ПДУ, расположенный на видеокамере, и нажмите кнопку **ЭФФЕКТ (ЭФФЕКТ)**. Появляется меню **PLAYBACK EFFECT (ЭФФЕКТ ВОСПРОИЗВЕДИЯ)**.
- 3) Передвиньте высвечивающую полосу курсора на нужный эффект путем нажатия на кнопку **ЭФФЕКТ**. Устанавливается нужный эффект, и через 2 с меню исчезает.
 - Для отмены выбранного эффекта нажмите кнопку включения/выключения эффекта **ЭФФЕКТ ON/OFF**, расположенную на ПДУ. Повторное нажатие этой кнопки восстанавливает выбранный эффект.
 - Для изменения выбранного эффекта повторите описанные выше операции, начиная с шага 2.

ПРИМЕЧАНИЯ:

- Если используются спецэффекты воспроизведения, то режимы моментального снимка **Multi-Analyser 4** и **Multi-Analyser 9** (☞ стр. 16) использоваться не могут.
- Во время нормального воспроизведения могут выполняться следующие эффекты: **Старый кинофильм**, **Черно-белый**, **Сепия**, **Стробоскоп** и **Видеоэхо**. Эти эффекты будут выполняться при воспроизведении точно так же, как они выполняются при записи. См. стр. 28, где представлена более подробная информация по данному вопросу.

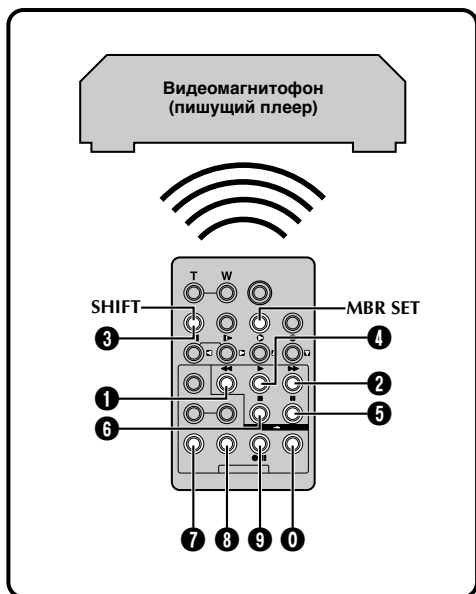

СПИСОК КОДОВ КВМ

МАРКА КВМ	КНОПКИ (A) (B)	МАРКА КВМ	КНОПКИ (A) (B)
AKAI	6 2 6 4 7 7	PHILIPS	1 9 9 5 1 1 9 4 9 1 9 6 1 2 3 3 7 2
BLAUPUNKT	1 3	SANYO	3 6 3 5
FERGUSON	9 7 9 8 3 2	SELECO, REX	9 1 9 6
GRUNDIG	1 4 3 4	SHARP	1 5 1 0
HITACHI	6 6 6 3	SONY	6 5 6 0 3 9 3 1
JVC A B C	9 1 9 6 9 3	THOMSON, TELEFUNKEN, SABA, NORDMENDE	9 1 9 6 9 7 3 2
MITSUBISHI	6 7 6 8	TOSHIBA	6 9 6 1
NEC	3 7 3 8		
PANASONIC	1 3 1 7 1 1 9 4 1 8		

Монтаж в произвольной последовательности в режиме продолжения [R.A.Edit]

Эта функция позволяет легко выполнять монтаж видеозаписи, используя вашу видеокамеру в качестве воспроизводящего аппарата. Вы можете выбрать до 8 "монтируемых сцен" для выполнения автоматического монтажа в любой последовательности. Монтаж в произвольной последовательности в режиме продолжения легче выполнять, когда универсальный ПДУ модели настроен для управления работой вашего магнитофона (см. СПИСОК КОДОВ КВМ), однако, монтаж может также выполняться при ручном управлении работой видеомагнитофона. Перед началом работы проверьте, что в ПДУ модели установлена батарейка (☞ стр. 48).

УСТАНОВИТЕ КОД ПДУ/ВИДЕОМАГНИТОФОН

1 Выключите питание видеомагнитофона и направьте ПДУ на инфракрасный приемник видеомагнитофона. Затем, пользуясь СПИСОК КОДОВ КВМ, и нажав и удерживая в нажатом положении кнопку **MBR SET** (УСТАНОВКА КОДА УНИВЕРСАЛЬНОГО ПДУ), нажмите кнопку (A), а затем (B). После отпущения кнопки **MBR SET** автоматически устанавливается код ПДУ, и включается питание видеомагнитофона.

2 Убедитесь, что питание видеомагнитофона включено. Затем, удерживая нажатой кнопку **SHIFT**, нажмите кнопку нужной функции на ПДУ. С ПДУ можно управлять такими функциями видеомагнитофона, как PLAY, STOP, PAUSE, FF, REW и VCR REC STBY (для этой функции Вы не должны нажимать кнопку **SHIFT**).

Теперь Вы готовы к монтажу в произвольной последовательности.

ВНИМАНИЕ

Несмотря на то, что функция установки типа видеомагнитофонов позволяет работать с видеомагнитофонами фирмы JVC и многих других фирм, она может оказаться непригодной или ограниченно пригодной для вашего видеомагнитофона.

ПРИМЕЧАНИЯ:

- Если питание Вашего видеомагнитофона не включается во время операции 1, попробуйте другой код из таблицы кодов видеомагнитофонов.
- Видеомагнитофоны некоторых фирм-производителей не включаются автоматически, в этом случае включите питание вручную и переходите к операции 2.
- Если ПДУ не позволяет управлять Вашим видеомагнитофоном, используйте органы управления на видеомагнитофоне.
- Когда батарейка в ПДУ разряжается, установленная вами марка видеомагнитофона будет стираться. В этом случае замените батарейку на новую для выполнения установки марки видеомагнитофона.

ВЫПОЛНИТЕ ПОДКЛЮЧЕНИЯ

См. также стр. 40 и 41.

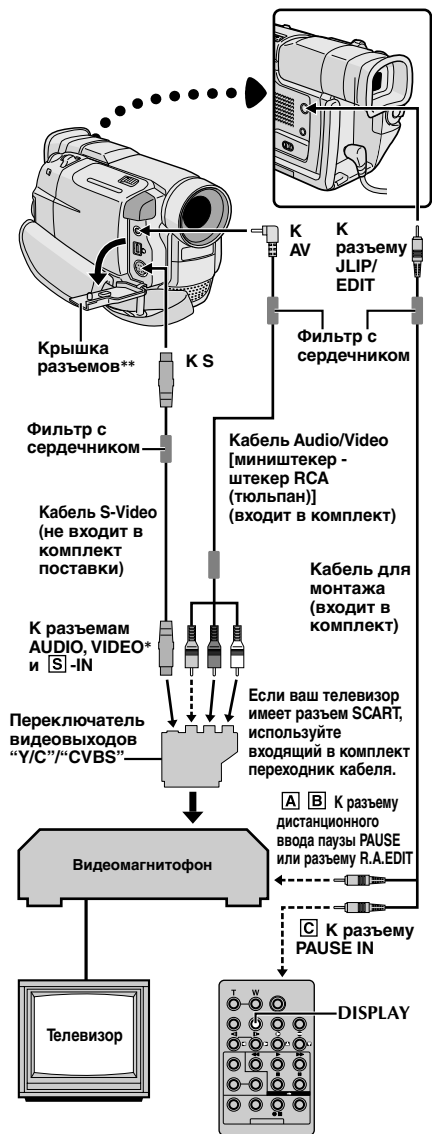

* Подсоедините, если кабель S-Video не используется.

** При подключении кабелей откройте эту крышку.

ВНИМАНИЕ ПРИ ИСПОЛЬЗОВАНИИ МОНТАЖНОГО КАБЕЛЯ

Убедитесь, что Вы присоединили конец с фильтром с сердечником (штетельная вилка с тремя кольцами вокруг штыря) к видеокамере.

- 1 **A** Видеомагнитофону JVC, имеющему контакт дистанционного ввода паузы . . .
..... подключите кабель для монтажа к гнезду дистанционного ввода паузы (PAUSE).
- B** Видеомагнитофону JVC, не имеющему контакта дистанционного ввода паузы, но имеющему разъем R.A.EDIT (МОНТАЖ В ПРОИЗВОЛЬНОЙ ПОСЛЕДОВАТЕЛЬНОСТИ В РЕЖИМЕ ПРОДОЛЖЕНИЯ) . . .
..... подключите кабель для монтажа к гнезду R.A.EDIT.
- C** Видеомагнитофону, отличному от указанных выше . . .
..... подключите кабель для монтажа к гнезду ввода паузы (PAUSE IN) на ПДУ.

2 Вложите кассету с записью в видеокамеру. Установите переключатель VIDEO/DSC в положение "VIDEO"; затем установите переключатель питания в положение "PLAY", одновременно нажимая на кнопку фиксатора, находящуюся на переключателе

3 Подключите камеру к сети, вставьте пленку, на которой можно выполнять запись и установите режим AUX (см. инструкцию по эксплуатации видеомагнитофона).

ПРИМЕЧАНИЯ:

• Перед выполнением монтажа в произвольной последовательности в режиме продолжения проверьте, что на телевизионном мониторе не воспроизводятся индикаторы. Если они появляются, то они будут записываться на новой ленте.

Для того, чтобы перечисленные ниже индикаторы появлялись или не появлялись на экране подключенного телевизора . . .

- Дата/Время
..... в экран меню (стр. 32) выберите для пункта "DATE/TIME" ("ДАТА/ВРЕМЯ"), "ON" ("ВКЛ.") или "OFF" ("ВЫКЛ.").
- Временной код
..... в экран меню (стр. 32) выберите для пункта "TIME CODE" ("ВРЕМЕННОЙ КОД") "ON" или "OFF".
- Выводит режим звука воспроизведения, скорость пленки и ее прогон
..... установите переключатель "ON SCREEN" на позицию "LCD" или "SIMPLE" в меню экрана (стр. 32.). Или нажмите кнопку DISPLAY на панели дистанционного управления.
- При подсоединении кабелей убедитесь в том, что концы с фильтром-сердечником подсоединены к видеокамере. Фильтр с сердечником снижает помехи.
- Установите переключатель видеовыходов на адаптере кабеля в следующие положения:
Y/C : При подключении к телевизору или видеомагнитофону, на которые могут подаваться сигналы Y/C, и к которым может подключаться кабель S-Video.
CVBS : При подключении к телевизору или видеомагнитофону, на который нельзя подавать сигналы Y/C и при использовании кабеля Audio/Video.
- Во время редактирования на видеоплейере, оснащенном входным коннектором DV, вместо кабеля S-Video и кабеля audio/video может быть подсоединен кабель DV.

ПРОДОЛЖЕНИЕ НА СЛ. СТР.

Программа

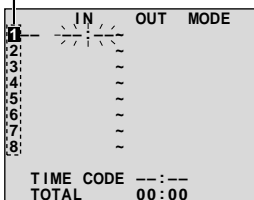

Меню монтажа в произвольной последовательности в режиме продолжения

Приемник сигнала с ПДУ

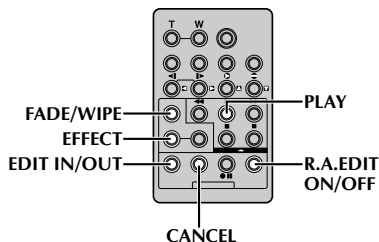
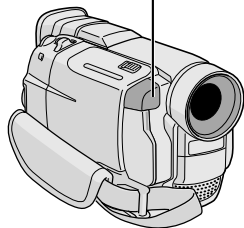

ВЫБЕРИТЕ СЦЕНЫ

- 4** Нажмите кнопку **PLAY** (▶), а затем нажмите кнопку **R.A.EDIT ON/OFF** на ПДУ. Направьте пульт дистанционного управления (ПДУ) на приемник сигналов ПДУ видеокамеры. Появляется меню монтажа в произвольной последовательности в режиме продолжения.
- 5** При использовании эффектов микширования/вытеснения изображения в начале сцены нажмите кнопку **FADE/WIPE** (МИКШИРОВАНИЕ/ВЫТЕСНЕНИЕ) на ПДУ.
- Циклически пройдите по эффектам путем повторного нажатия и остановитесь, когда желаемый эффект будет отображен.
 - Вы не можете использовать функцию вытеснения/наплыва изображения в начале программы 1.
- 6** В начале сцены нажмите кнопку **EDIT IN/OUT** на ПДУ. В меню монтажа в произвольной последовательности в режиме продолжения появляется позиция начала вставляемой сцены (IN).
- 7** В конце сцены нажмите кнопку **EDIT IN/OUT** на ПДУ. В меню монтажа в произвольной последовательности в режиме продолжения появляется позиция конца вставляемой сцены (OUT).
- 8** При использовании эффектов микширования/вытеснения изображения в конце сцены нажмите кнопку **FADE/WIPE** (МИКШИРОВАНИЕ/ВЫТЕСНЕНИЕ) на ПДУ.
- Циклически просмотрите эффекты путем повторного нажатия и остановитесь, когда желаемый эффект будет отображен.
 - Если Вы выбираете эффект введения изображения/вытеснения шторкой для выходной монтажной точки, то эффект автоматически применяется к следующей входной монтажной точке.
 - Вы не можете использовать эффект вытеснения шторкой/наплывом в конце последней сцены.
 - Когда Вы используете эффекты введения изображения/вытеснения шторкой, то это время включается в общее время (это не относится к вытеснению/наплыву изображения).
- 9** При использовании спецэффектов воспроизведения нажмите кнопку **EFFECT** (ЭФФЕКТ) (⏏ стр. 51).
- 10** Для регистрации дополнительных эпизодов повторите шаги с 6 по 9.
- Для отмены ранее зарегистрированных точек нажмите на ПДУ кнопку **CANCEL** (ОТМЕНА). Зарегистрированные точки будут исчезать по одной, начиная с самой последней зарегистрированной точки.
 - Если вы не используете Микширование/Вытеснение или Программу AE со спецэффектами, повторите только шаги 6 и 7.

ПРИМЕЧАНИЯ:

- При выборе сцены установите входную монтажную точку и выходную монтажную точку так, чтобы там была относительно большая разница между ними.
- Если время поиска входной точки продолжается 5 минут, режим готовности записывающей деки отменяется, и монтаж выполняться не будет.
- Если существует незаписанная часть до или после входной и выходной монтажных точек, голубой фоновый экран может быть включен в монтажный вариант.
- Так как время регистрируемых кодов по времени является точным только до секунд, то общее время кодов по времени может точно не соответствовать общему времени программы.
- Выключение питания видеокамеры стирает все зарегистрированные входные и выходные монтажные точки.
- Если вы выбрали режим Сепия или Черно-белое из Программы AE со спецэффектами, то вы не можете использовать функцию Наплыв или Черно-белое микширование. В этом случае индикатор наплыва или черно-белого изображения начинает мигать. Когда следующая входная монтажная точка будет зарегистрирована, эффект выключается. Для комбинирования этих эффектов используйте сепию или одноцветность во время записи, а затем наплыв изображения или введение черно-белого изображения во время выборочного составного монтажа.
- Невозможно выполнять эффекты микширования/вытеснения и Программу AE со спецэффектами во время монтажа в произвольной последовательности в режиме продолжения при использовании кабеля DV.

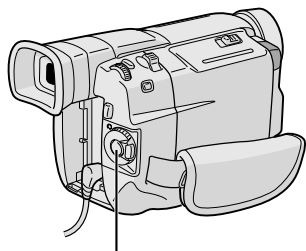

Кнопка записи Пуск/Стоп

	IN	OUT	MODE
1	00:25	02:05	P
2	07:18	08:31	---
3	03:33	05:53	B/W
4	09:30	13:15	☑
5	15:55	16:20	---
6			
7			
8			
TIME CODE		16:30	
TOTAL		9:39	

Меню монтажа в произвольной последовательности в режиме продолжения

Приемник сигнала с ПДУ

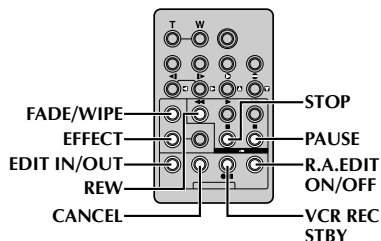
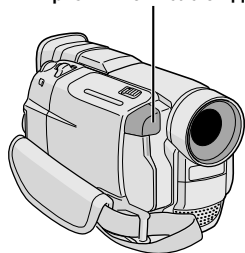

АВТОМАТИЧЕСКИЙ МОНТАЖ НА ВИДЕОМАГНИТОФОНЕ

- 11** Перемотайте ленту в видеокамере на начало сцены, которую Вы хотите смонтировать, и нажмите кнопку **PAUSE (II)**.
- 12** Направьте ПДУ на приемник сигнала дистанционного управления на видеомагнитофоне и нажмите кнопку **VCR REC STBY (●II)** (**ЗАПИСЬ-ОЖИДАНИЕ ВИДЕОМАГНИТОФОНА**), или включите режим паузы в записи с помощью органов управления видеомагнитофона.
- 13** Нажмите кнопку записи Пуск/Стоп на видеокамере. Выполняется монтаж в запрограммированной последовательности до конца последней назначенной сцены.
- Нажатие кнопки **START/STOP** на ПДУ не вызывает запуск монтажа.
 - После окончания перезаписи видеокамера возвращается в режим Пауза, а записывающий видеомагнитофон переходит в режим Запись-Ожидание.
 - Если Вы не зарегистрировали выходную монтажную точку, то лента автоматически перезаписывается до конца.
 - Если Вы хотите провести какие-то операции с видеокамерой во время автоматического монтажа, видеомагнитофон введет ее в режим Записи-Ожидания и автоматический монтаж будет остановлен.
- 14** Включите в видеокамере и в видеомагнитофоне режим остановки. Чтобы убрать отображение счётчика монтажа в произвольной последовательности, нажмите на ПДУ кнопку **R.A.EDIT ON/OFF**.

ПРИМЕЧАНИЯ:

- Нажатие кнопки **R.A.EDIT ON/OFF** на ПДУ сбрасывает все установки, введенные во время выполнения монтажа в произвольной последовательности в режиме продолжения.
- Если кабель для монтажа подключен к разъему ввода паузы на ПДУ во время выполнения перезаписи, следите за тем, чтобы ПДУ был направлен на приемник сигнала с ПДУ, расположенный на видеомагнитофоне, и чтобы на пути инфракрасного сигнала не было препятствий.
- Выборочный составной монтаж может не функционировать правильно при использовании ленты, содержащей несколько удвоенных кодов времени (☞ стр. 19).

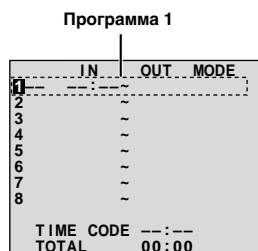

Меню монтажа в произвольной последовательности в режиме продолжения

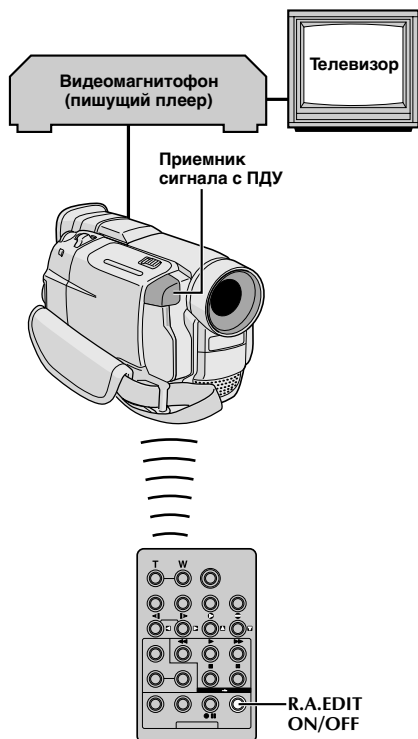

Для более точного монтажа

В некоторых видеомагнитофонах переход из режима Запись-Ожидание в режим Запись осуществляется быстрее, чем в других. Даже если Вы начинаете монтаж для видеокамеры и для КВМ точно в одно и то же время, Вы можете потерять желаемые сцены или обнаружить, что Вы записали нежелательные сцены. Для точного монтажа ленты, проверьте и отрегулируйте синхронность времени видеокамеры с вашим КВМ.

ПРОВЕРКА СИНХРОНИЗАЦИИ ВИДЕОМАГНИТОФОН/ВИДЕОКАМЕРА

- 1 Включите воспроизведение ленты в видеокамере, а затем направьте ПДУ на приемник сигнала с ПДУ видеокамеры и нажмите кнопку **R.A.EDIT ON/OFF**. Появляется "Меню монтажа в произвольной последовательности в режиме продолжения".
- 2 Выполните выборочный составной монтаж только для программы 1. Для проверки синхронности времени КВМ и видеокамеры выберите начало перехода между сценами в качестве вашей входной монтажной точки.
- 3 Воспроизведите скопированную сцену.
 - Если записывается изображение сцены, расположенной до точки перехода, которую вы выбрали в качестве точки Edit-in, это означает, что видеомагнитофон переходит из режима Запись/Пауза в режим Запись быстрее, чем видеокамера.
 - Если сцена, которую Вы пытались записать, начинается не с начала, то КВМ медленнее начинает запись.

Дисковый регулятор MENU/BRIGHT (МЕНЮ/ЯРКОСТЬ)

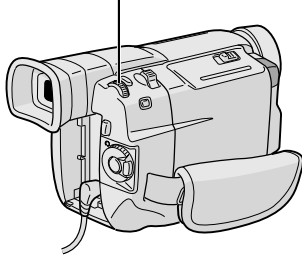

Дисплей



Приемник сигнала с ПДУ

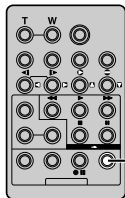
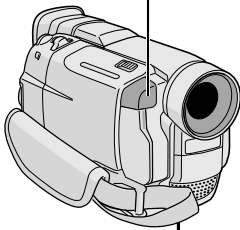

R.A.EDIT ON/OFF

РЕГУЛИРОВКА СИНХРОНИЗАЦИИ ВИДЕОМАГНИТОФОН/ВИДЕОКАМЕРА

- 4 Направьте ПДУ на приемник сигнала с ПДУ, расположенный на видеокамере, и нажмите кнопку **R.A.EDIT ON/OFF** для того, чтобы исчезло меню монтажа в произвольной последовательности в режиме продолжения и нажмите кнопку **MENU/BRIGHT**. Появляется экран меню.
- 5 Вращайте дисковый регулятор **MENU/BRIGHT**, чтобы выбрать "**00**" и нажмите на него. Появляется меню режима "VIDEO MENU". Затем прокрутите регулятор до надписи "SYNCHRO" (СИНХРОННО) и нажмите на него. Высвечивается значение параметра "SYNCHRO".
- 6 Основываясь на результатах диагностики, (стр. 56), Вы можете опередить время записи на видеомагнитофон, вращением регулятора **MENU/BRIGHT** в направлении "+", а также задержать время время записи на видеомагнитофон вращением регулятора **MENU/BRIGHT** в направлении "-". Диапазон регулировки составляет $\pm 1,3$ секунды с приращением 0,1 секунды. Нажмите регулятор **MENU/BRIGHT**, чтобы закончить установку.
- 7 Вращайте регулятор **MENU/BRIGHT**, чтобы выбрать "**RETURN**" и нажмите дважды. Теперь выполняйте выборочный составной монтаж, начиная с пункта 4 на стр. 54.

ПРИМЕЧАНИЯ:

- Перед выполнением монтажа в произвольной последовательности в режиме продолжения сделайте несколько пробных монтажных вставок, чтобы проверить, подходят ли введенные вами параметры, и, в случае необходимости, выполните соответствующие корректировки.
- В зависимости от видеомагнитофона могут быть такие ситуации, когда разница синхронности времени не может быть откорректирована.

Дисплей



Озвучивание режим ожидания

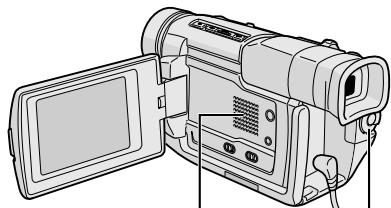

Громкоговоритель

Переключатель питания

Приемник сигнала с ПДУ

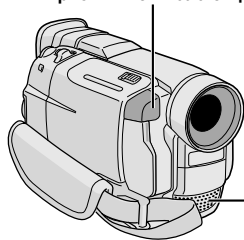

Стерефонический микрофон

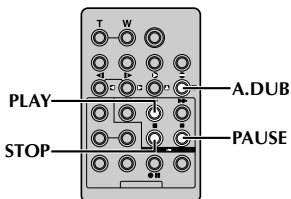

Аудиомикширование

Запись на звуковой дорожке может быть выполнена только в том случае, если запись была сделана в 12-битовом режиме (☞ стр. 23).

ПРИМЕЧАНИЯ:

- Озвучивание не выполняется на ленте, записанной с частотой дискретизации 16-бит, на ленте, записанной в долгоиграющем режиме (LP), а также на тех участках, ленты, которые не содержат записи.
- Для выполнения озвучивания при воспроизведении записи на телевизоре выполните соединения (☞ стр. 40, 41).

1

Воспроизведите ленту для обнаружения точки, где начнется монтаж, а затем нажмите **PAUSE (II)**.

2

Удерживая в нажатом положении кнопку **A.DUB (⊖)** (**ОЗВУЧИВАНИЕ**) на ПДУ, нажмите кнопку **PAUSE (II)**. Появляется индикатор "II☉".

3

Нажмите кнопку **PLAY (▶)**, а затем начните читать дикторский текст.

- Для ввода паузы во время выполнения озвучивания нажмите кнопку **PAUSE (II)**.

4

Для прекращения озвучивания нажмите кнопку **PAUSE (II)**, а затем **STOP (■)**.

Чтобы услышать записанный звук во время воспроизведения . . .

..... установите режим "12BIT MODE" в "SOUND 2" или "MIX" на экране меню (☞ стр. 32, 33).

ПРИМЕЧАНИЯ:

- Во время озвучивания звук через громкоговоритель не воспроизводится.
- При монтаже на ленту, которая была записана в 12-битовом режиме, старая и новая звуковые дорожки записываются отдельно.
- Если Вы производите микширование на незаписанном месте на ленте, звук может быть прерван. Убедитесь, что Вы производите микширование только в записанных местах.
- Если при воспроизведении на телевизоре возникает акустическая обратная связь или микрофонный эффект, отодвиньте стыковочное устройство с установленной на нем видеокамерой подальше от телевизора или уменьшите громкость звука в телевизоре.
- Если Вы изменяете формат с 12-бит на 16-бит по середине процесса записи, а затем используете ленту для аудиомикширования, она будет не эффективной с момента, где началась запись в 16-битовом формате.
- Во время озвучивания, когда пленка доходит до сцен, которые были записаны либо в режиме LP (долгоиграющем), либо в 16-битном формате, либо до места, на котором нет записи, озвучивание останавливается (☞ стр. 72).

Если после выполнения описанных в представленной ниже таблице операций проблема остается, обратитесь за помощью в ближайшую торговую организацию компании JVC.

Управление работой видеокамеры осуществляется с помощью микропроцессора. Внешние шумы и помехи, (от телевизора, радиоприемника и т. п.) могут нарушать работу микропроцессора. В этом случае сначала следует отсоединить от камеры источник питания (аккумуляторная батарея, сетевой адаптер/зарядное устройство и т. п.) и подождите несколько минут, а затем снова подключить источник питания и выполнить обычную процедуру включения с начала.

Симптом	Возможная причина	Корректирующие действия
1. Не подается питание.	1. <ul style="list-style-type: none"> • Источник питания не подсоединен правильно. • Батарейный блок полностью разрядился. 	1. <ul style="list-style-type: none"> • Надежно подключите сетевой адаптер/зарядное устройство (☞ стр. 7). • Замените разряженный батарейный блок полностью заряженным батарейным блоком (☞ стр. 6, 7).
2. Появляется "SET DATE/TIME!" (ДАТА/ВРЕМЯ).	2. <ul style="list-style-type: none"> • Дата/время не установлены. • Села встроенная часовая батарейка и прежняя настройка даты/времени была стерта. 	2. <ul style="list-style-type: none"> • Установите дату/время (☞ стр. 9). • Проконсультируйтесь с ближайшим от Вас дилером JVC о том, как ее заменить.
3. Не выполняется запись.	3. <ul style="list-style-type: none"> — Для видеозаписи — • Предохранительный лепесток записи установлен в положение "SAVE". • Переключатель питания установлен в положение "PLAY" или "OFF". • Переключатель VIDEO/DSC стоит в положении "DSC". • Появляется индикатор "TAPE END" (КОНЕЦ ЛЕНТЫ). • Открыта крышка отделения для кассеты. — Для записи D.S.C (цифровых фотоснимков) — • Переключатель VIDEO/DSC стоит в положении "VIDEO". 	3. <ul style="list-style-type: none"> • Установите предохранительный лепесток записи в положение "REC" (☞ стр. 10). • Установите переключатель питания в положение "A" или "M" (☞ стр. 13). • Установите переключатель VIDEO/DSC в положение "VIDEO". • Установите новую кассету (☞ стр. 10). • Закройте крышку держателя кассеты. • Установите переключатель VIDEO/DSC в положение "DSC".
4. Нет изображения.	4. <ul style="list-style-type: none"> • На видеокамеру не подается питание, или существует какая-нибудь другая проблема. 	4. <ul style="list-style-type: none"> • Выключите питание видеокамеры и включите снова (☞ стр. 13).
5. Некоторые функции не могут устанавливаться с помощью кнопки MENU/BRIGHT.	5. <ul style="list-style-type: none"> • Переключатель питания установлен в положение "A". 	5. <ul style="list-style-type: none"> • Установите переключатель питания в положение "M" (☞ стр. 13).
6. Фокусировка не регулируется автоматически.	6. <ul style="list-style-type: none"> • Фокусировка установлена в ручном режиме "MANUAL". • Запись была сделана в темном месте, или контраст был слишком низкий. • Объектив грязный или покрыт сконденсировавшейся влагой. 	6. <ul style="list-style-type: none"> • Установите фокусировку в автоматическом режиме "AUTO" (☞ стр. 21). • Очистите объектив и снова проверьте фокусировку (☞ стр. 65).

ПРОДОЖЕНИЕ НА СЛ. СТР.

Симптом	Возможная причина	Корректирующие действия
7. Кассета не может быть правильно установлена.	7. <ul style="list-style-type: none"> • Кассета находится в неправильном положении. • Слабый заряд батарейного блока. 	7. <ul style="list-style-type: none"> • Установите в правильное положение (☞ стр. 10). • Установите полностью заряженный батарейный блок (☞ стр. 6, 7).
8. Карта MultiMediaCard не загружается должным образом.	8. <ul style="list-style-type: none"> • Карта MultiMediaCard находится в неправильном положении. 	8. <ul style="list-style-type: none"> • Установите ее в правильное положение (☞ стр. 11).
9. Не может использоваться режим моментального снимка.	9. <ul style="list-style-type: none"> • Выбран режим сжатого изображения. 	9. <ul style="list-style-type: none"> • Выключите режим сжатого изображения (☞ стр. 24).
10. Неестественные цвета моментального снимка.	10. <ul style="list-style-type: none"> • Источник света или объект съемки не содержат белого цвета. Или имеются другие источники света, расположенные за объектом съемки. • Активизирован режим “Сепия” или “Одноцветный”. 	10. <ul style="list-style-type: none"> • Найдите белый предмет и составьте композицию вашего снимка так, чтобы в него также вошел белый предмет (☞ стр. 16, 17). • Отключите режим “Сепия” или “Одноцветный” (☞ стр. 28).
11. Изображение, полученное в режиме моментального снимка, является слишком темным.	11. <ul style="list-style-type: none"> • Съемки производились при задней подсветке. 	11. <ul style="list-style-type: none"> • Нажмите кнопку BACKLIGHT (ЗАДНИЙ СВЕТ) (☞ стр. 29).
12. Цифровая трансфокация не работает.	12. <ul style="list-style-type: none"> • Выбран 10X оптический трансфокатор. • Функция “РАЕ/EFFЕКТ” установлена на режим “VIDЕО ECHO” на экране меню. • Для смены сцен используется вытеснение или наплыв. 	12. <ul style="list-style-type: none"> • Установите функцию “ZOOM” на позицию “40X” или “100X” на экране меню (☞ стр. 23). • Отключите функцию “VIDЕО ECHO” (☞ стр. 18, 28). • Подождите, пока не закончатся участки с эффектами вытеснения или наплыва (☞ стр. 18, 26).
13. Не выполняются Программа АЕ со спецэффектами и эффекты Микширование/ Вытеснение.	13. <ul style="list-style-type: none"> • Переключатель питания установлен в положение “A”. 	13. <ul style="list-style-type: none"> • Установите переключатель питания в положение “M” (☞ стр. 26, 28).
14. Введение черно-белого изображения не работает.	14. <ul style="list-style-type: none"> • Включен режим Сепия или Черно-белое изображение. 	14. <ul style="list-style-type: none"> • Выключите эффект сепии или одноцветности (☞ стр. 26, 28).
15. Функция наплыва изображения не работает.	15. <ul style="list-style-type: none"> • Включен режим Сепия, Черно-белое изображение, или Малая скорость затвора Программы АЕ со спецэффектами. • Функция “WIDE MODE” (“ШИРОКИЙ ЭКРАН”) установлена на режим “SQUEEZE” (“СЖАТИЕ”) на экране меню. • Ранее выбранный режим Программы АЕ со спецэффектами был изменен после того, как выбранная для монтажа сцена былаБ зарегистрирована. 	15. <ul style="list-style-type: none"> • Выключите режим Сепия, Черно-белое изображение, или Малая скорость затвора перед тем, как добавить к монтажному переходу эффект Наплыв (☞ стр. 26, 28). • Установите функцию “WIDE MODE” (“ШИРОКИЙ ЭКРАН”) на режим “CINEMA” или “OFF” (☞ стр. 24). • Проверьте, что вы выбрали нужный вам режим Программы АЕ со спецэффектами до начала выполнения монтажа (☞ стр. 26, 28).

Симптом	Возможная причина	Корректирующие действия
<p>16. Функции вытеснения изображения шторкой и наплыва изображения не работают.</p>	<p>16. • Последняя выбранная для монтажа сцена закончилась. • В конце последней выбранной для монтаже сцены переключатель питания был установлен в положение "OFF". • Питание выключено.</p>	<p>16. • Выберите вытеснение или наплыв изображения перед началом записи. Эффекты потом будут активизированы автоматически (☞ стр. 26). • Не выключайте питание видеокамеры после установки входных и выходных монтажных точек, так как они все будут стерты (☞ стр. 26). • Видеокамера автоматически выключается по истечении 5 минут нахождения в режиме ЗАПИСИ/ГОТОВНОСТИ. Обязательно продолжите работу в пределах 5 минут после установки режима ЗАПИСИ/ГОТОВНОСТИ (☞ стр. 26).</p>
<p>17. Функция вытеснения изображения шторкой не работает.</p>	<p>17. • Включен режим Малая скорость затвора. • Функция "WIDE MODE" ("ШИРОКИЙ ЭКРАН") не установлена на режим "OFF".</p>	<p>17. • Отключите режим медленного закрытия затвора или установите функцию "WIDE MODE" ("ШИРОКИЙ ЭКРАН") на позицию "OFF" перед тем, как использовать эффект стирания картинки (☞ стр. 24, 26, 28).</p>
<p>18. Смена сцен не происходит так, как это ожидается.</p>	<p>18. • При использовании функции "Вытеснение изображения/Наплыв" (☞ стр. 26) имеет место задержка в течение доли секунды между точкой конца предыдущей сцены и точкой начала выполнения эффекта Наплыв. Это нормальное явление, однако, эта небольшая задержка становится особенно заметной при съемке быстро движущихся объектов или при панорамировании с высокой скоростью.</p>	<p>18.</p>
<p>19. Не выполняется режим Видеоэхо</p>	<p>19. • Используются функции вытеснения изображения или наплыва. • Функция "WIDE MODE" ("ШИРОКИЙ ЭКРАН") установлена на режим "SQUEEZE" ("СЖАТИЕ") на экране меню. • Выполняется монтажный переход типа Уход в затемнение или Выход из затемнения.</p>	<p>19. • Установите функцию "WIDE MODE" ("ШИРОКИЙ ЭКРАН") в режим "CINEMA" ("КИНО") или "OFF" ("ВЫКЛ") (☞ стр. 24). • Не задействуйте режим Видеоэхо во время использования эффекта Ухода/выхода изображения из затемнения (☞ стр. 26, 28).</p>
<p>20. Даже если эффект медленного затвора включен, изображение воспроизводится, как при включенном данном эффекте.</p>	<p>20. • Когда съемка выполняется в условиях плохой освещенности, видеокамера становится очень чувствительной к свету, и записанное изображение выглядит так, как если бы был включен эффект медленного затвора.</p>	<p>20. • Если Вы хотите, чтобы освещение выглядело более естественным, установите GAIN UP на "AGC" или "OFF" в экран меню (☞ стр. 23).</p>
<p>21. Нет эффекта стробоскопа, когда включается режим Старый кинофильм или Стробоскоп.</p>	<p>21. • Используется монтажный переход "вытеснение шторкой/наплывом".</p>	<p>21. • Не пытайтесь использовать режим Старый кинофильм или Стробоскоп во время выполнения монтажного перехода (☞ стр. 26, 28).</p>

Симптом	Возможная причина	Корректирующие действия
22. Невозможна активизация баланса белого.	22. • Включен режим Сепия или Черно-белое изображение.	22. • Выключите эффект сепии или одноцветности перед установкой баланса белого (☞ стр. 28, 30).
23. При съемке ярко освещенного объекта появляются белые вертикальные линии.	23. • Это результат очень высокой контрастности, а не наличия неисправности.	23. _____
24. Когда на экран во время съемки попадают прямые солнечные лучи, экран на короткое время становится красным или черным.	24. • Это нормальное явление.	24. _____
25. Во время записи не появляются дата/время.	25. • Для позиции "DATE/TIME" экран меню установлено "OFF". • Осуществлена автоматическая запись.	25. • Установите "ON" для позиции "DATE/TIME" экран меню (☞ стр. 25). • Во время автоматической записи дата/время не появляются (☞ стр. 15).
26. Изображения, записанные на MultiMediaCard, не могут быть стерты.	26. • Изображения, записанные на MultiMediaCard, защищены от стирания.	26. • Снимите защиту с изображений, записанных на MultiMediaCard, и сотрите эти изображения (☞ стр. 37, 38).
27. Индикаторы и сообщения не воспроизводятся на экране.	27. • Режим "ON SCREEN" (экран) установлен в позицию "SIMPLE" (простой) или режим "TIME CODE" (код времени) в меню экрана установлен в позицию "OFF".	27. • Установите режим "ON SCREEN" в позицию "LCD" (ЖК) или "LCD/TV" и установите "TIME CODE" (код времени) в меню экрана в позицию "ON" (☞ стр. 25, 32).
28. Изображение на ЖК мониторе выглядит темным или блесым.	28. • При низкой температуре изображение становится темным из-за свойств ЖК монитора. В этом случае цвета, воспроизводимые на ЖК мониторе, отличаются от тех, которые записываются на ленту. Это не является дефектом видеокамеры. • Когда истекает срок службы флуоресцентной лампы ЖК монитора, изображение на ЖК мониторе становится темным. Свяжитесь с ближайшей торговой организацией или центром обслуживания компании JVC.	28. • Отрегулируйте яркость и угол ЖК монитора (☞ стр. 14, 15).
29. Задняя сторона ЖК монитора нагрелась.	29. • Лампа, которая используется для освещения ЖК монитора, нагревает его.	29. • Закройте ЖК монитор, чтобы выключить его, или установите переключатель питания в положение "OFF" и дайте монитору остынуть.
30. Нечеткие индикаторы и цвета на ЖК мониторе.	30. • Это может возникать при нажатии на поверхность или на края ЖК монитора.	30. _____

Симптом	Возможная причина	Корректирующие действия
31. Мигают индикаторы на ЖК мониторе или в видеоискателе.	31. • Одновременно были выбраны определенные эффекты Микширование/ Вытеснение, определенные режимы Программы AE со спецэффектами, "DIS" Цифровой стабилизатор изображения или другие функции, которые не могут выполняться одновременно.	31. • Перечитайте разделы, посвященные эффектам Микширование/Вытеснение, Программе AE со спецэффектами и "DIS" цифровому стабилизатору изображения (☞ стр. 24, 26 – 28).
32. На ЖК мониторе или в видеоискателе появляются яркие цветные точки.	32. • ЖК монитор и видеоискатель изготовлены с использованием высокоточных технологий. Однако на ЖК мониторе или в видеоискателе могут постоянно воспроизводиться черные или цветные точки (красные, зеленые и синие). Эти точки не записываются на ленту. Это не является следствием неисправности в видеокамере. (Рабочие точки: более 99,99 %).	32. _____
33. Во время записи не слышен звук.	33. • Это нормально.	33. _____
34. Изображение на MultiMediaCard не может быть воспроизведено.	34. • Переключатель питания не установлен в положение "PLAY".	34. • Установите переключатель питания в положение "PLAY" (☞ стр. 31).
35. Изображение на MultiMediaCard не может быть воспроизведено.	35. • Переключатель VIDEO/DSC стоит в положении "VIDEO". • Переключатель питания стоит в положении "A" или "M".	35. • Установите переключатель VIDEO/DSC в положение "DSC". • Установите переключатель питания в положение "PLAY".
36. Лента перемещается, но изображения нет.	36. • В вашем телевизоре имеются входные контакты AV, но в нем не установлен режим VIDEO. • Открыта крышка держателя кассеты.	36. • Установите в телевизоре режим или канал, предназначенный для воспроизведения с видеоаппаратуры (☞ стр. 40, 41). • Закройте крышку держателя кассеты (☞ стр. 10).
37. Индикаторы на ЖК мониторе воспроизводятся с искажениями.	37. • Во время воспроизведения незаписанного участка, ускоренного поиска и остановленного изображения индикаторы на ЖК дисплее выглядят искаженными. Это является нормальным.	37. _____
38. Дрожание изображения на ЖК мониторе.	38. • Установлена слишком большая громкость для громкоговорителя.	38. • Уменьшите громкость громкоговорителя (☞ стр. 31).
39. Во время воспроизведения звук прерывается, или же полностью отсутствует изображение, и экран становится голубого цвета.	39. _____	39. • Прочистите видеоголовки при помощи специальной чистящей кассеты (не входящей в комплект поставки) (☞ стр. 75).

Симптом	Возможная причина	Корректирующие действия
40. ЖК монитор, видеоискатель и объектив загрязнились (например, отпечатки пальцев).	40. _____	40. • Осторожно протрите их, не прикладывая при этом усилий, так как чрезмерные усилия могут вызвать повреждение (☞ стр. 65).
41. Появляется необычная метка.	41. _____	41. • Обратитесь к разделу руководства, в котором описаны индикаторы, воспроизводимые на ЖК мониторе/в видеоискателе (☞ стр. 68 – 72).
42. Появляется индикатор ошибки (E01 — E06).	42. • Произошел сбой. В этом случае функции видеокамеры становятся невыполнимыми.	42. • Отсоедините источник питания (аккумуляторная батарея и т. п.) и подождите несколько минут, пока не исчезнет индикатор. После этого вы можете продолжать пользоваться видеокамерой. Если индикатор не исчезает после 2 - 3-кратного повторения описанной выше процедуры, свяжитесь с ближайшей торговой организацией компании JVC.
43. Не горит индикатор зарядки на сетевом адаптере/зарядном устройстве.	43. • Слишком высокая/низкая температура аккумулятора. • Зарядка затрудняется в местах со слишком высокой/низкой температурой.	43. • В целях защиты аккумулятора рекомендуется выполнять его зарядку в помещениях с температурой от 10°C до 35°C (☞ стр. 73).
44. На ЖК мониторе не воспроизводится изображение.	44. • Прикреплена крышка объектива. • Установлена слишком слабая яркость ЖК монитора.	44. • Снимите крышку объектива (☞ стр. 14). • Отрегулируйте яркость ЖК монитора (☞ стр. 14). • Если монитор наклонен вверх на 180 градусов, откройте монитор полностью (☞ стр. 15).
45. Когда изображение распечатывается принтером, в нижней части экрана появляется черная полоса.	45. • Это нормальное явление.	45. • Этого можно избежать при использовании функции "DIS" цифрового стабилизатора изображения (☞ стр. 24).
46. При подключении видеокамеры через разъем DV видеокамера не работает.	46. • При включении питания штекер кабеля DV был вынут из гнезда, а затем вставлен снова.	46. • Отключите питание видеокамеры, а затем включите снова и приступайте к эксплуатации.
47. Карта памяти MultiMediaCard не может быть извлечена из видеокамеры.	47. _____	47. • Нажмите на карту памяти еще несколько раз (☞ стр. 11).

После эксплуатации

- 1** Выключите видеокамеру.
- 2** Выдвиньте и удерживайте **OPEN/EJECT** в направлении указанном стрелкой, затем опустите крышку кассетного держателя и открывайте аппарат, пока он не защелкнется. Держатель кассеты открывается автоматически. Вытолкните кассету вверх.
- 3** Нажмите на "PUSH HERE", чтобы закрыть кассетный держатель.
 - Сначала закрывается кассетный держатель. Он закрывается автоматически. Подождите пока закрытие не произойдет полностью, а затем закройте крышку держателя кассеты.
- 4** Нажмите и удержите кнопку **BATTERY RELEASE** (Освобождение батареи) и выньте батарею.

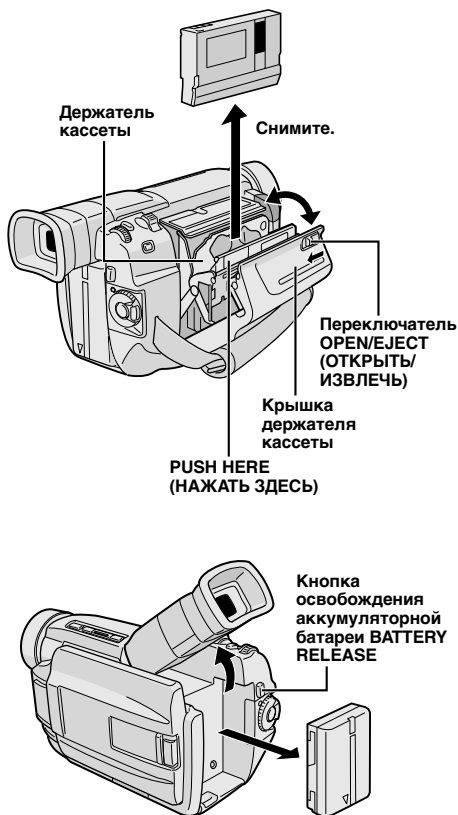

Чистка видеокамеры

- 1** Чтобы очистить внешние поверхности, осторожно протрите их мягкой тканью. Смочите ткань в слабом, нейтральном мыльном растворе и удалите сильные загрязнения. После этого протрите сухой тканью.
- 2** Нажмите кнопку **PUSH OPEN (НАЖАТЬ ОТКРЫТЬ)** и откройте ЖК монитор. Аккуратно протрите монитор мягкой тканью. Будьте осторожны, не повредите монитор. Закройте ЖК монитор. Будьте осторожны, не повредите монитор. Закройте ЖК монитор.
- 3** Чтобы очистить объектив, обдуйте его с помощью резиновой груши, а затем аккуратно протрите бумагой для очистки объективов.
- 4** Чтобы очистить видоискатель, установите его в вертикальное положение. Аккуратно откройте крышку вниз видоискателя **1**.
- 5** Вставьте конец резиновой груши для удаления пыли с объектива или мягкую ткань в щель на нижней стороне видоискателя и очистите внутреннюю часть видоискателя **2**.
- 6** Закройте крышку. Наклоните видоискатель в горизонтальное положение.

ПРИМЕЧАНИЯ:

- Не применяйте для очистки сильные растворители, такие как, например, бензин или этиловый спирт.
- Очистка должна выполняться только после снятия аккумуляторной батареи или отсоединения других источников питания.
- Если чистка объектива не выполняется, то на нем может образоваться плесень.
- При использовании чистящих средств или ткани, подвергнутой химической обработке, внимательно прочтите инструкции по эксплуатации этих материалов.

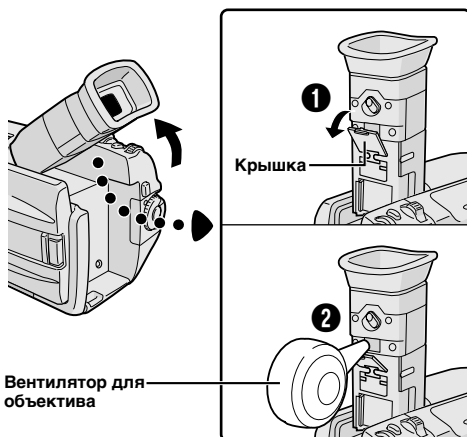

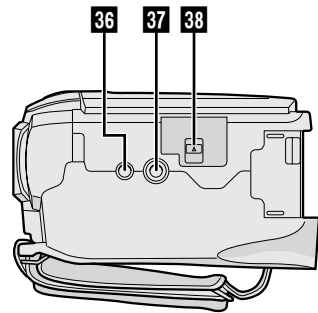
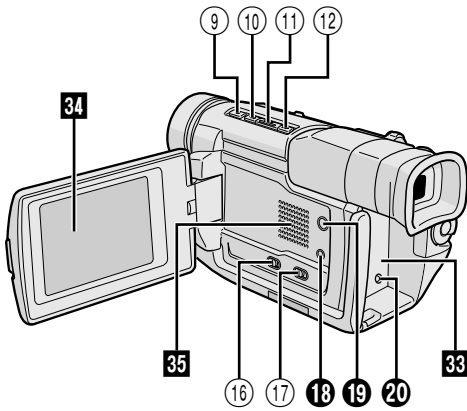
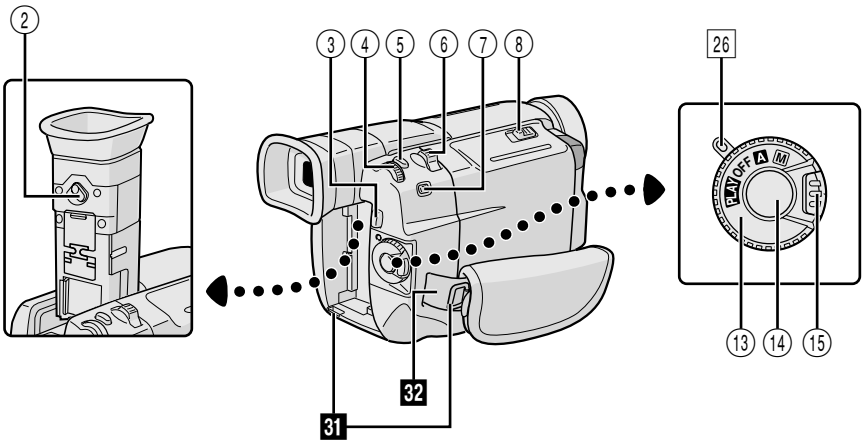
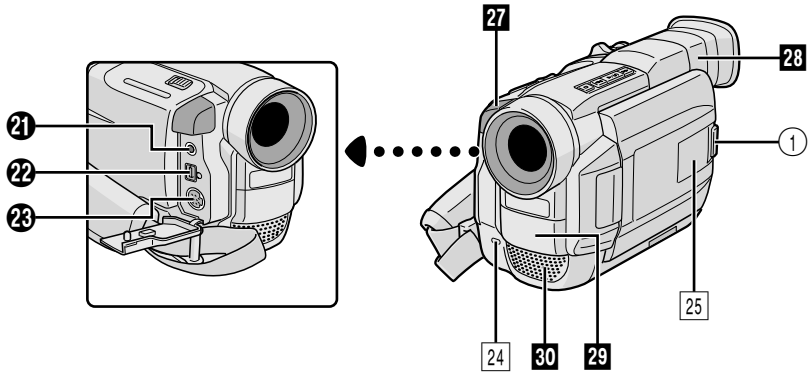

Органы управления

- ① Кнопка щткрывания монитора [PUSH OPEN] ⚡ стр. 14
- ② Регулятор диоптра ⚡ стр. 8
- ③ Кнопка освобождения аккумуляторной батареи [BATTERY RELEASE] ⚡ стр. 7
- ④ • Дискковый регулятор MENU [+ , - , PUSH] ⚡ стр. 22
• Яркость ЖК монитора Регуляция яркости [+ , -] ⚡ стр. 14
- ⑤ Кнопка моментального снимка [SNAPSHOT] ⚡ стр. 16, 17, 47
- ⑥ • Рычаг трансфокатора [T/W] ⚡ стр. 18
• Регулятор громкости громкоговорителя [VOL.] ⚡ стр. 31
- ⑦ Кнопка режима моментального снимка [MODE] ⚡ стр. 16, 17
- ⑧ Переключатель OPEN/EJECT ⚡ стр. 10
- ⑨ Кнопка Стоп [■] ⚡ стр. 31
- ⑩ • Кнопка перемотки назад [◀◀] ⚡ стр. 31
• Кнопка задней подсветки BACKLIGHT ⚡ стр. 29
- ⑪ Кнопка Воспроизведение/Пауза [▶/||] ⚡ стр. 31
- ⑫ • Кнопка быстрой перемотки вперед [▶▶] ⚡ стр. 31
• Кнопка FOCUS ⚡ стр. 21
- ⑬ Переключатель питания [A , M , PLAY , OFF] ⚡ стр. 13
- ⑭ Кнопка записи Пуск/Стоп ⚡ стр. 14
- ⑮ Кнопка фиксатора ⚡ стр. 13
- ⑯ Переключатель VIDEO/DSC [VIDEO, DSC] ⚡ стр. 13
- ⑰ Переключатель осветительной лампы [LIGHT OFF/AUTO/ON] (СВЕТ ВЫКЛ./АВТОМАТИЧЕСКИЙ/ВКЛ.) ⚡ стр. 20

Разъемы

Чтобы подключить кабель к разъемам ⑱ и ⑲, откройте ЖК монитор.

- ⑱ Разъем ПК (DIGITAL PHOTO) ⚡ стр. 42
 - ⑲ Контакт J [Разъем J-LIP (Протокол интерфейса объединенного уровня) Монтажный разъем [EDIT] ⚡ стр. 53
• Подключается кабель для монтажа при выполнении монтажа в произвольной последовательности в режиме продолжения.
• Подсоедините к J-LIP-совместимой видеокамере или к VCR-системе, чтобы управлять камерой с помощью компьютера, используя прилагаемое программное обеспечение.
 - ⑳ Входной DC-разъем ⚡ стр. 7
- Разъемы с ㉑ и ㉒ находятся под крышкой
- ㉑ Разъем Выходной Audio/Video [AV] ⚡ стр. 40, 44, 53
 - ㉒ Коннектор цифровой видеокамеры - цифровой выход DV [DV IN/OUT: GR-DVL309/DVL109, DV OUT: GR-DVL308/DVL108] (i.Link*) ⚡ стр. 42, 43, 45
* i.Link - см. Технические условия IEEE 1394-1995 и дополнения. Логотип  используется для обозначения продуктов, соответствующих стандарту i.Link.
 - ㉓ Разъем Выходной S-Video [S] ⚡ стр. 40, 44, 53

Индикаторы

- ⑳ Индикаторная лампа записи ⚡ стр. 14
- ㉑ Боковой СИД-индикатор (Только GR-DVL309/DVL308) ⚡ стр. 24
- ㉒ Индикаторная лампа питания ⚡ стр. 14

Прочие детали

- ㉓ Приемник сигнала с ПДУ ⚡ стр. 48
• Датчик камеры
Не загораживайте эту область; здесь находится датчик, который необходим для выполнения съемки.
- ㉔ Видоискатель ⚡ стр. 8
- ㉕ Осветительная лампа ⚡ стр. 20
- ㉖ Стереофонический микрофон ⚡ стр. 58
- ㉗ Скобы для крепления наплечного ремня ⚡ стр. 8
- ㉘ Наплечный ремень ⚡ стр. 8
- ㉙ Гнездо для аккумуляторной батареи ⚡ стр. 7
- ㉚ ЖК монитор ⚡ стр. 14, 15
- ㉛ Громкоговоритель ⚡ стр. 31
- ㉜ Отверстие для штыря ⚡ стр. 8
- ㉝ Гнездо для крепления штатива ⚡ стр. 8
- ㉞ Крышка карты памяти ⚡ стр. 11

Индикация на ЖК мониторе/в видоискателе только во время записи в режиме видеокamеры

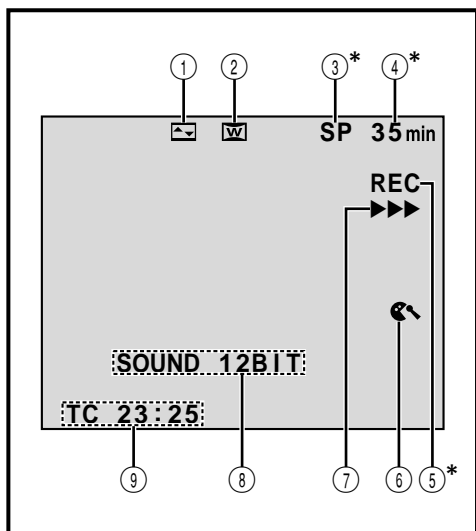

- ① Показывает выбранный эффект вытеснения затемнением/штормкой. (☞ стр. 26, 27)
- ② Появляется в режимах Сжвтия или Кино. (☞ стр. 24)
- ③* Показывает режим записи (SP (нормальный) или LP (долгоиграющий)). (☞ стр. 12)
- ④* Показывает оставшееся время записи на ленте. (☞ стр. 14)
- ⑤*
 - Индикатор "REC" появляется во время записи.
 - Индикатор "PAUSE" появляется во время действия режима Record-Standby ("Запись - Ожидание"). (☞ стр. 14)
- ⑥ Появляется, когда включен режим подавления шума ветра для устранения шума, создаваемого ветром. (☞ стр. 25)
- ⑦ Появляется при движении ленты. (☞ стр. 14)
- ⑧ Показывает режим записи звука в течение приблизительно 5 с после включения видеокamеры. (☞ стр. 23)
- ⑨ Воспроизводится временной код. (☞ стр. 19, 25)

* При установке позиции "ON SCREEN" на параметр "SIMPLE" в экран меню вы убираете с экрана индикаторы *, отмеченные звездочкой (☞ стр. 25, 32)

Индикация на ЖК мониторе/в видоискателе только во время записи в режиме цифровой фотокамеры

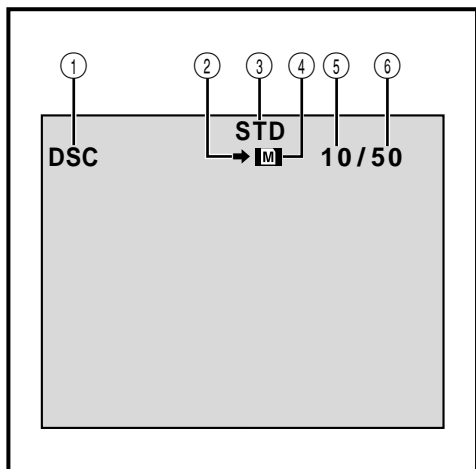

- ① Появляется, когда переключатель VIDEO/DSC установлен в положение "DSC", а переключатель питания - в положение "A" или "M". (☞ стр. 13, 17)
- ② Появляется и мигает во время выполнения съемки. (☞ стр. 17)
- ③ Показывает режим качества изображения. Имеется два режима качества изображения: FINE (ВЫСОКОЕ) и STANDARD (СТАНДАРТНОЕ). (☞ стр. 12, 17)
- ④
 - Появляется во время съемки.
 - Мигает, когда карта MultiMediaCard не загружена. (☞ стр. 17)
- ⑤ Показывает количество уже снятых фотографий. (☞ стр. 17)
- ⑥ Показывает общее количество фотографий, включая уже снятые. (☞ стр. 17)

Индикация на ЖК мониторе/в видоискателе во время записи в режиме видеокamеры и в режиме цифровой фотокамеры

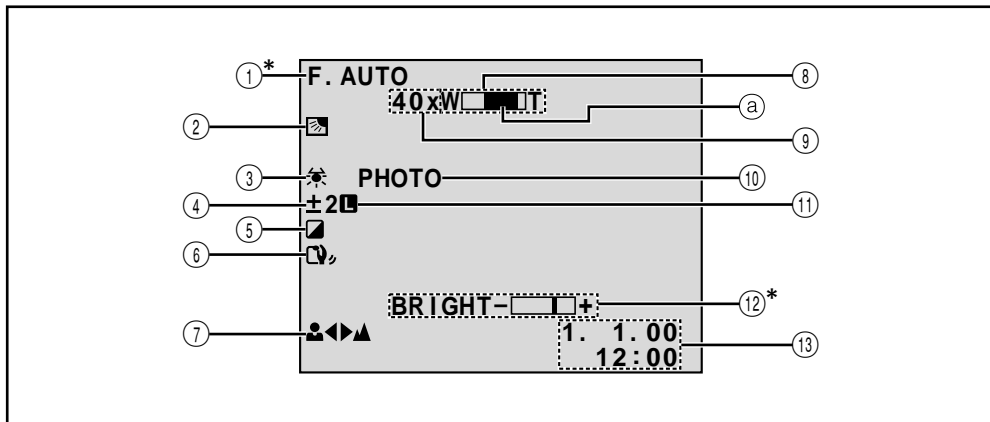

- ①* Появляется, когда переключатель питания установлен в положение "A". (☞ стр. 13)
- ② Появляется, когда применяется компенсация задней подсветки. (☞ стр. 29)
- ③ Появляется во время регулировки баланса белого. (☞ стр. 30)
- ④ Появляется во время регулировки экспозиции. (☞ стр. 29)
- ⑤ Показывает выбранную Программу AE со спецэффектами. (☞ стр. 28)
- ⑥ Появляется, когда включен стабилизатор изображения ("DIS"). (☞ стр. 24)
- ⑦ Появляется во время регулировки фокуса. (☞ стр. 21)
- ⑧ Появляется при использовании трансфокатора.
 - ⓐ Индикатор увеличения трансфокатора (☞ стр. 18)
- ⑨
 - Приблизительное значение увеличения трансфокатора: Появляется при использовании трансфокатора. (☞ стр. 18)
 - **A**☞: появляется, когда указатель "GAIN UP" установлен в положение "AUTO", и скорость затвора регулируется автоматически. (☞ стр. 23)
- ⑩ Появляется при выполнении моментального снимка. (☞ стр. 16, 17)
- ⑪ Появляется, когда фиксируется ирисовая диафрагма. (☞ стр. 29)
- ⑫* Показывает яркость ЖК монитора. (☞ стр. 14)
- ⑬ Показывает дату/время. (☞ стр. 9)

* При установке позиции "ON SCREEN" на параметр "SIMPLE" в экран меню вы убираете с экрана индикаторы *, отмеченные звездочкой (☞ стр. 25, 32)

Индикация на ЖК мониторе/в видоискателе во время воспроизведения в режиме видеокамеры

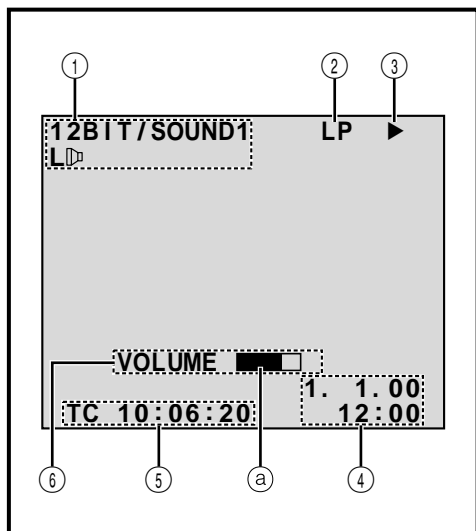





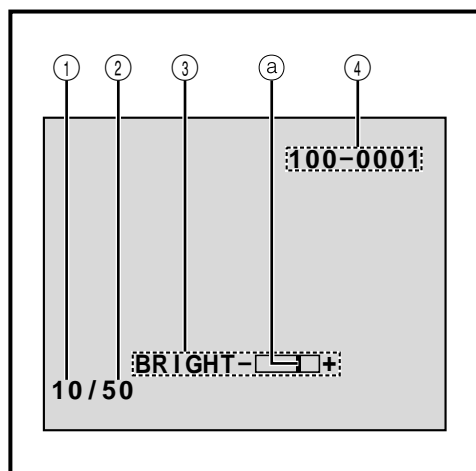

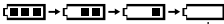
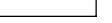

- ① Показывает режим звукового сопровождения. (☞ стр. 32, 33)
 - ② Воспроизводит скорость ленты. (☞ стр. 12)
 - ③ Появляется, когда лента движется.
 - ▶ : Воспроизведение
 - ▶▶ : Поиск в режиме Shuttle в прямом направлении
 - ◀◀ : Поиск в режиме Shuttle в обратном направлении
 - || : Пауза
 - ▶▶ : Замедленное движение в прямом направлении
 - ◀◀ : Замедленное движение в обратном направлении
 - : Озвучивание
 - ||● : Озвучивание пауза
 - ④ Показывает дату/время. (☞ стр. 32, 33)
 - ⑤ Воспроизводится временной код. (☞ стр. 32, 33)
 - ⑥ BRIGHT : Показывает яркость ЖК монитора. (☞ стр. 14)
- VOLUME : Показывает громкость в динамике. (☞ стр. 31)
- Ⓐ Индикатор уровня движется.

Индикация на ЖК мониторе/в видоискателе во время воспроизведения в режиме цифровой фотокамеры



- ① Показывает индексный номер файла изображения. (☞ стр. 34)
 - ② Показывает общее количество сохраненных в памяти изображений. (☞ стр. 34)
 - ③ Показывает яркость ЖК монитора. (☞ стр. 14)
- Ⓐ Индикатор уровня движется.
- ④ Выводит на дисплей указатель и номера файлов. (☞ стр. 34)

Предупреждающие индикаторы

Индикаторы	Функция
	<p>Воспроизводится уровень зарядки батареи.</p> <p>Уровень зарядки батареи: высокий  →  →  → </p> <p>Уровень зарядки батареи: батарея разряжена </p> <p>Когда уровень зарядки батареи близок к нулю, индикатор батареи  начинает мигать. Когда батарея полностью разряжается, питание выключается автоматически.</p>
	<p>Появляется, когда не загружена кассета. (☞ стр. 10)</p>
<p>CHECK TAPE'S ERASE PROTECTION SWITCH</p>	<p>Появляется, когда защитный язычок кассеты установлен в положение "SAVE" (Сохранить), в то время, как переключатель питания установлен в положение "A" или "M", а переключатель VIDEO/DSC - в положении "VIDEO". (☞ стр. 10)</p>
<p> HEAD CLEANING REQUIRED USE CLEANING CASSETTE</p>	<p>Появляется, когда во время записи на головках регистрируется дрейф. Используйте специальную чистящую кассету (не входит в комплект поставки). (☞ стр. 75)</p>
<p> CONDENSATION, OPERATION PAUSED PLEASE WAIT</p>	<p>Появляется, когда внутри камеры конденсируется влага. В случае появления этого индикатора, подождите более одного часа до того, как продолжить съемку, чтобы конденсация исчезла.</p>
<p>TAPE!</p>	<p>Появляется, если не загружена кассета, когда нажата кнопка записи Пуск/Стоп или кнопку SNAPSHOT, при переключателе питания, стоящем в положении "A" или "M", и переключателе VIDEO/DSC - в положении "VIDEO".</p>
<p>TAPE END</p>	<p>Появляется, когда во время записи или воспроизведения лента доходит до конца. (☞ стр. 15)</p>
<p>DIFFERENT FORMATTED TAPE</p>	<p>Появляется, если загружена пленка другого формата.</p>
<p>SET DATE/TIME!</p>	<ul style="list-style-type: none"> ● Появляется когда дата/время не установлены. (☞ стр. 9) ● Появляется, когда села встроенная часовая батарейка и прежняя настройка даты/времени была стерта. Проконсультируйтесь с ближайшим от Вас дилером JVC о том, как ее заменить.
<p>LENS CAP</p>	<p>Появляется на 5 секунд после того, как камера была включена, если прикреплена крышка объектива.</p>
<p>A. DUB ERROR!</p>	<p>Появляется, когда при озвучивании попадает место, на которое ничего не было записано. (☞ стр. 58)</p>

Индикаторы	Функция
<p>A. DUB ERROR! <CANNOT DUB ON AN LP RECORDED TAPE> <CANNOT DUB ON A 16BIT RECORDING> <CHECK TAPE'S ERASE PROTECTION SWITCH></p>	<ul style="list-style-type: none"> ● Появляется, когда озвучивание переходит на ту часть пленки, которая была записана в режиме LP. (☞ стр. 58) ● Появляется, когда озвучивание переходит на ту часть пленки, которая была записана в 16-битном формате. (☞ стр. 58) ● Появляется, если кнопка A.DUB (⊕) на дистанционном пульте управления была нажата, когда ушко, защищающее от стирание установлено в позицию "SAVE". (☞ стр. 58)
<p>MEMORY IS FULL</p>	<p>Появляется, когда карта памяти MultiMediaCard заполнена до конца, и дальнейшая съемка невозможна.</p>
<p>COPYING FAILED</p>	<ul style="list-style-type: none"> ● Появляется, если предпринята попытка скопировать защищенные материалы, когда данная видеокамера используется как записывающее устройство (Только GR-DVL309/DVL109). (☞ стр. 45) ● Появляется в следующих случаях при перезаписи с кассеты на карту памяти MultiMediaCard: <ul style="list-style-type: none"> – когда не загружена карта памяти MultiMediaCard; – когда память карты переполнена; – когда карта не отформатирована; (☞ стр. 47) ● Появляется в следующих случаях при записи неподвижных изображений, сохраняемых в карте памяти MultiMediaCard, на кассету: <ul style="list-style-type: none"> – если произошла конденсация влаги. – если не загружена кассета. – если защитный язычок установлен на "SAVE" – если загружена кассета другого формата. – если кассета кончилась. (☞ стр. 46)
<p>MEMORY CARD!</p>	<p>Появляется, если не загружена карта памяти MultiMediaCard, когда нажата кнопка SNAPSHOT (Фотоснимок) при Переключателе Питания, установленном в положение "A" или "M", и Переключателя VIDEO/DSC в положении "DSC".</p>
<p>PLEASE FORMAT</p>	<p>Появляется в случае возникновения проблемы с MultiMediaCard - если информация в ее памяти была повреждена или память не была очищена. Выполните инициализацию карты MultiMediaCard. (☞ стр. 39)</p>
<p>NO STORED IMAGE</p>	<p>Появляется, если в карте памяти MultiMediaCard отсутствуют сохраняемые изображения, когда переключатель питания установлен в положение "PLAY", а переключатель VIDEO/DSC-в положение "DSC".</p>
<p>E01 — E06 UNIT IN SAFEGUARD MODE REMOVE AND REATTACH BATTERY</p>	<p>Индикаторы ошибки (E01 - E06) показывают тип возникшей неисправность. Когда появляется индикатор ошибки, видеокамера автоматически выключается. Отсоедините источник питания (аккумуляторная батарея, и т. п.), и подождите несколько минут, пока не исчезнет индикатор. После этого вы можете продолжать пользоваться видеокамерой. Если индикатор не исчезает, обратитесь за помощью в ближайшую торговую организацию компании JVC.</p>

Осветительная лампа

ВНИМАНИЕ, ОПАСНОСТЬ

- Осветительная лампа видеокамеры может быть очень горячей. Не дотрагивайтесь до нее во время работы или сразу же после выключения, невыполнение этого требования может привести к серьезным травмам.
- Не кладите видеокамеру в футляр для переноски сразу же после использования осветительной лампы, так как лампа остается очень горячей в течение некоторого времени.
- Во время съемки расстояние между осветительной лампой и человеком, которого вы снимаете, или другим объектом съемки должно быть не меньше 30 см.
- Не пользуйтесь осветительной лампой вблизи горючих и взрывоопасных материалов.
- Рекомендуется выполнять замену осветительной лампы в торговой организации компании JVC.



Общие предосторожности при обращении с батареями

Если пульт дистанционного управления не работает даже при правильном обращении с ним- это означает, что батареи сели. Замените их новыми.

Используйте батареи только следующей серии:
R03 (AAA), 2 штуки.

Соблюдайте следующие правила использования батарей. При неправильном использовании батареи могут потечь или взорваться.

1. При замене батарей см. стр. 48.
2. **Не** используйте иных батарей кроме указанных.
3. Убедитесь, что батареи вставлены в правильное направление, с правильной поляризацией.
4. **Не** используйте разряженные батареи.
5. **Не** подвергайте батареи чрезмерному нагреву, поскольку они могут потечь или взорваться.
6. **Не** бросайте их в огонь.
7. Если в течение длительного времени вы не будете использовать видеокамеру, выньте батареи во избежание их течи, поскольку это может вывести устройство из строя.

Батарейные блоки

Аккумуляторные батареи являются никель-кадмиевыми или никель-металлгидридными батареями. Перед использованием прилагаемого батарейного блока или отдельно приобретенного батарейного блока обязательно прочитайте следующие предосторожности:

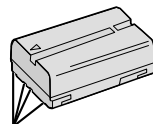

Контакты

1. **Во избежание риска . . .**
 - **не** поджигать.
 - **не** замыкать накоротко контакты. Проверьте, что во время транспортировки входящая в комплект крышка аккумуляторной батареи установлена на аккумуляторную батарею. Если Вы потеряли крышку аккумуляторной батареи, носите аккумуляторную батарею в пластиковом мешке.
 - **не** видеоизменять и не разбирать.
 - **не** подвергайте аккумуляторную батарею воздействию температур выше 60°C, так как это может привести к перегреванию, взрыву или возгоранию аккумуляторной батареи.
 - пользуйтесь только указанными зарядными устройствами.
2. **Для предотвращения повреждения и продления срока службы . . .**
 - **не** подвергать ненужным ударным воздействиям.
 - заряжать в окружающей среде, где температура находится в пределах, показанных в приведенной ниже таблице. Работа данной батареи основана на химической реакции — низкие температуры приводят к замедлению химической реакции, в то время, как высокие температуры препятствуют полной зарядке.
 - хранить в прохладном, сухом месте. Продолжительное воздействие высоких температур будет усиливать естественную разрядку и сокращать срок службы.
 - каждые 6 месяцев следует полностью заряжать, а затем полностью разрядить аккумуляторную батарею при хранении батарейных блоков в течение длительного времени.
 - если устройство не используется, его следует снимать с зарядного устройства или блока питания, так как некоторые устройства потребляют ток даже в выключенном состоянии.

ПРИМЕЧАНИЯ:

- Нагрев батарейного блока после зарядки является нормальным.

Диапазон температур

Зарядка от 10°C до 35°C

Работа от 0°C до 40°C

Хранение от -10°C до 30°C

- Время перезарядки рассматривается для температуры 20°C.
- Чем ниже температура, тем дольше время перезарядки.

Кассеты

Для надлежащего использования и хранения ваших кассет не забудьте прочесть следующие меры предосторожности:

- 1. Во время использования . . .**
 - убедитесь, что на кассете имеется знак Mini DV.
 - помните, что при записи на уже записанные ленты, предыдущие видео- и аудио сигналы стираются.
 - убедитесь, чтобы кассета правильно располагалась при установке.
 - не устанавливайте и не извлекайте кассету повторно без какого-либо перемещения ленты. Это ослабляет ленту и может привести к повреждению.
 - не открывайте переднюю крышку кассеты. При этом на ленте могут появляться отпечатки пальцев и пыль.
- 2. Храните кассеты . . .**
 - Вдали от обогревателей или других источников тепла.
 - Вне попадания солнечного света.
 - там, где они не будут подвергаться ненужным ударным воздействиям или вибрации.
 - там, где они не будут подвергаться сильным магнитным полям (например, полям, генерируемым электродвигателями, трансформаторами или магнитами).
 - вертикально, в их оригинальных футлярах.

Карты MultiMediaCard

Для обеспечения правильной эксплуатации и хранения карт MultiMediaCard прочтите представленные ниже предупреждения.

- 1. Во время эксплуатации ...**
 - проверьте, что на карте MultiMediaCard имеется метка MultiMediaCard.
 - проверьте, что во время загрузки карта MultiMediaCard расположена правильно.
- 2. Во время обращения к карте MultiMediaCard (во время записи, воспроизведения, стирания, инициализации, и т. п.) ...**
 - никогда не выгружайте карту MultiMediaCard и никогда не выключайте видеокамеру.
- 3. Храните карты MultiMediaCard ...**
 - вдали от нагревательных приборов и других источников тепла.
 - в местах, недоступных для попадания прямых солнечных лучей.
 - в местах, где они не подвергаются ударам и вибрациям.
 - в местах, где они не подвергаются воздействию сильных магнитных полей (таких как магнитные поля, создаваемые электродвигателями, трансформаторами и постоянными магнитами).

ЖК МОНИТОР

- 1. Во избежание повреждения ЖК монитора НЕ . . .**
 - нажимайте на него сильно и не ударяйте по нему.
 - не кладите видеокамеру на ЖК монитор.
- 2. Для предотвращения преждевременного выхода из строя . . .**
 - не протирайте его грубой тканью.
- 3. Необходимо знать, что перечисленные ниже явления не являются свидетельством наличия неисправности.**
 - При работе видеокамеры поверхности вокруг ЖК монитора и задняя сторона монитора могут нагреваться.
 - Если камера находится длительное время с включенным питанием, поверхности вокруг ЖК монитора нагреваются.

Главный аппарат

- 1. В целях безопасности, НЕ СЛЕДУЕТ . . .**
 - открывать корпус видеокамеры.
 - разбирать или видоизменять аппарат.
 - замыкать накоротко контакты батарейного блока. Храните его вдали от металлических предметов, если он не используется.
 - допускать попадания легко воспламеняющихся веществ, воды или металлических предметов внутрь аппарата.
 - снимать батарейный блок или отсоединять источник питания при включенном питании.
 - оставлять батарейный блок присоединенным, если видеокамера не используется.
- 2. Избегайте использования аппарата . . .**
 - во влажных и пыльных местах.
 - в местах, подверженных воздействию копоти или пара, как, например, кухонная плита.
 - в местах, подверженных чрезмерным ударным воздействиям.
 - возле телевизора.
 - возле электроприборов, генерирующих сильные магнитные или электрические поля (акустические системы, вещательные антенны и т.п.).
 - в местах, подверженных чрезмерно высоким (свыше 40°C) или крайне низким (ниже 0°C) температурам.
- 3. НЕ оставляйте аппарат . . .**
 - в местах с температурой свыше 50°C.
 - в местах с крайне низкой (ниже 35%) или чрезмерно высокой влажностью (свыше 80%).
 - в местах попадания прямого солнечного света.
 - в закрытых автомобилях летом.
 - возле обогревателей.

4. Для предохранения аппарата, НЕ СЛЕДУЕТ . . .
- допускать, чтобы аппарат станвился влажным.
 - ронять аппарат или ударять его о тяжелые предметы.
 - подвергать аппарат ударным воздействиям или чрезмерной вибрации во время транспортировки.
 - держать объектив направленным на крайне яркие объекты длительное время.
 - направляйте окуляр видеоискателя на солнце.
 - держите при переноске за видеоискатель или ЖК монитор. Держите видеокамеру двумя руками или пользуйтесь ручным захватом.
 - раскачивайте ее сильно при использовании наплечного ремня.

5. Грязные головки могут вызвать следующие проблемы:

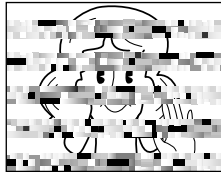
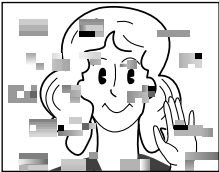

- При воспроизведении нет изображения.
- Зоны помех появляются во время воспроизведения.
- Во время записи появляется индикатор наличия препятствия в области головок.

В этом случае установите кассету для очистки головок (не входит в комплект видеокамеры) и включите воспроизведение. Если эта кассета используется несколько раз подряд, может произойти повреждение головок. После работы в режиме воспроизведения в течение примерно 20 с видеокамера автоматически останавливается. Если после использования чистящей кассеты, проблемы все еще остается, проконсультируйтесь с ближайшим расположенным от Вас дилером JVC. Механические детали лентопотяжного механизма и механизма перемещения головок имеют тенденцию загрязняться и со временем изнашиваться. Для того, чтобы получить четкое изображение, необходимо приблизительно через каждые 1000 часов работы видеокамеры выполнять периодические осмотры. Для выполнения периодического осмотра обратитесь в ближайшую торговую организацию компании JVC.

Как обращаться с дисками CD-ROM

- Соблюдайте все возможные меры предосторожности, чтобы не поцарапать и не загрязнить зеркальную поверхность диска (сторона без этикетки). Ничего не пишите на обеих сторонах диска и не прикасайтесь к ним острыми предметами. Если CD-ROM загрязнился, осторожно протрите его мягкой тканью с помощью круговых движений, начиная от центрального отверстия.
- Не пользуйтесь для очистки обычными чистящими средствами для дисков и чистящими аэрозолями.
- Не сгибайте CD-ROM и не дотрагивайтесь до его зеркальной поверхности.
- Не храните CD-ROM в запыленных, слишком теплых и влажных помещениях. Не допускайте попадания на них прямых солнечных лучей.

О конденсации влаги . . .

- Вы, наверное, наблюдали, как, в случае проливания на стекло холодной жидкости на внешней поверхности стекла появлялись капли воды. Подобные явления происходят на барабане головок видеокамеры, если ее внести с холодной комнаты, в крайне влажных условиях или в местах, непосредственно подвергнутых воздействию прохладного воздуха от кондиционера.
- Влага на барабане головок может привести к серьезному повреждению видеоленты, а также может привести к внутреннему повреждению самой видеокамеры.

Серьезные нарушения в работе

В случае нарушения в работе остановите немедленно аппарат и обратитесь в ваше ближайшее агентство JVC.

Видеокамера является прибором, управляемым микрокомпьютером. Внешний шум и помехи (от телевизора, радиоприемника и т.п.) могут препятствовать нормальному функционированию. В этих случаях сначала отсоедините блок питания (аккумуляторная батарея, сетевой адаптер/зарядное устройство и т. п.) и подождите несколько минут, а затем снова подсоедините блок питания и выполните все обычные операции с начала.

А

- Автоматическое выключение ⚡ стр. 15, 31
 Автофокусировка ⚡ стр. 21
 Аккумуляторная батарея ⚡ стр. 6, 7, 73
 Аудиомикширование ⚡ стр. 58

Б

- Баланс Белого ⚡ стр. 30
 Батарея разряжена ⚡ стр. 71
 Быстрая промотка ленты вперед ⚡ стр. 31

В

- Воспроизведение контрольных изображений .. ⚡ стр. 35
 Воспроизведение с трансфокацией ⚡ стр. 50
 Временной код ⚡ стр. 19, 25, 32, 33
 Вставка кассеты ⚡ стр. 10
 Выполнение установок даты и времени ⚡ стр. 9
 Вытеснение/Наплыв изображения ⚡ стр. 26, 27
 Выход из/Уход в затемнение ⚡ стр. 26, 27

Г

- Громкость громкоговорителей ⚡ стр. 31

Д

- Дисплей Дата/Время ⚡ стр. 25, 32, 33
 Для пду ⚡ стр. 48

Ж

- Журналистская съемка ⚡ стр. 15

З

- Задняя подсветка ⚡ стр. 29
 Замедленное воспроизведение ⚡ стр. 50
 Запись-Ожидание ⚡ стр. 14
 Защита изображений ⚡ стр. 37
 Зарядка аккумуляторной батареи ⚡ стр. 6
 Затемнение ЖКмонитора ⚡ стр. 14

И

- Иконки ⚡ стр. 22 – 25
 Индикаторы на ЖКмониторе/
 в видеоискателе ⚡ стр. 68 – 72
 Инициализация карты MultiMediaCard ⚡ стр. 39
 Ирисовая диафрагма ⚡ стр. 29

К

- Каналы (Левый/Правый) ⚡ стр. 33
 Кино ⚡ стр. 24
 Классический фильм ⚡ стр. 28

М

- Макросъемка с телеобъективом ⚡ стр. 24
 Моментальный снимок ⚡ стр. 16, 17
 Монтаж в произвольной последовательности
 в режиме продолжения ⚡ стр. 52 – 57
 MultiMediaCard ⚡ стр. 11, 74

Н

- Наложение/Вытеснение ⚡ стр. 26, 27
 Низкая скорость зотвора ⚡ стр. 28

О

- Опознавательные знаки ⚡ стр. 14, 23
 Осветительная лампа ⚡ стр. 20
 Остановка изображения ⚡ стр. 31
 Очистка памяти ⚡ стр. 25

П

- Перезапись ⚡ стр. 44 – 47
 Перемотка ленты назад ⚡ стр. 31
 Повторное видеоизображение ⚡ стр. 28
 Подавление ветра ⚡ стр. 25
 Поиск в режиме Shuttle ⚡ стр. 31
 Покадровое воспроизведение ⚡ стр. 31, 50
 Показ слайдов ⚡ стр. 36
 Положение переключателя питания ⚡ стр. 13
 Положения переключателя VIDEO/DSC ⚡ стр. 13
 Принтер ⚡ стр. 43
 Прилагаемые принадлежности ⚡ стр. 4
 Программа AE со спецэффектами ⚡ стр. 28

Р

Разъемы	☞ стр. 7, 40, 42 – 45, 53
Регулировка экспозиции	☞ стр. 29
Регулировка диоптра	☞ стр. 8
Регулировка ручного захвата	☞ стр. 8
Режим демонстрации	☞ стр. 5, 24
Режим записи	☞ стр. 12
Режим звукового сопровождения	☞ стр. 23, 32, 33
Режим качества изображения	☞ стр. 12
Режим моментального снимка	☞ стр. 16
Режим серии моментальных снимков	☞ стр. 16
Ручная фокусировка	☞ стр. 21

С

Сброс	☞ стр. 28
Сепия	☞ стр. 28
Сетевой адаптер/зарядное устройство	☞ стр. 6, 7
Сжатия	☞ стр. 24
Спецэффекты воспроизведение	☞ стр. 51
Стирание изображений	☞ стр. 38
Строб-эффект	☞ стр. 28
Сумерки	☞ стр. 28
Съемка навстречу	☞ стр. 15

Т

Технические характеристики	☞ стр. 78, 79
Трансфокация	☞ стр. 18

У

Увеличение усиления	☞ стр. 23
Удаление защиты	☞ стр. 10
Удаление кассеты	☞ стр. 10
Установка кода пду/Видеомагнитофон	☞ стр. 52
Установка на штативе	☞ стр. 8

Ф

Фиксация ирисовой диафрагмы	☞ стр. 29
-----------------------------------	-----------

Ц

Цифровая трансфокация	☞ стр. 18, 23
Цифровой стабилизатор изображения (DIS)	☞ стр. 24

Ч

Черно-белое	☞ стр. 28
Чистка видекамеры	☞ стр. 65

Ш

Широкоформатный режим	☞ стр. 24
-----------------------------	-----------

Э

Экран контрольных изображений (INDEX) ...	☞ стр. 35
Экран меню. CAMERA MENU	☞ стр. 23, 24
Экран меню. DISPLAY MENU	☞ стр. 25, 32
Экран меню. DSC MENU	☞ стр. 25, 37
Экран меню. MANUAL MENU	☞ стр. 24, 25
Экран меню. VIDEO MENU	☞ стр. 32

Я

Яркость ЖКмонитора	☞ стр. 14
--------------------------	-----------

Видеокамера

Общие характеристики

Питание	: 6,3 В постоянного тока --- -(при работе от сетевого адаптера/зарядного устройства) : 7,2 В постоянного тока --- -(при работе от аккумуляторной батареи)
Потребляемая мощность	
ЖК монитор выключен, видеоискатель включен	: Приблизительно 4,3 Вт
ЖК монитор включен, видеоискатель выключен	: Приблизительно 5,3 Вт
Осветительная лампа	: Приблизительно 3,5 Вт
Габаритные размеры (Ш x В x Г)	: 80 мм x 96 мм x 170 мм (При закрытом мониторе и выдвинутом вниз видеоискателе)
Масса	
GR-DVL309/DVL308	: Приблизительно 600 г
GR-DVL109/DVL108	: Приблизительно 580 г
Температура (работа)	: От 0°C до 40°C
Влажность (работа)	: От 35% до 80%
Температура (хранение)	: От -20°C до 50°C
Преобразователь	: ПЗС 1/4 дюйма
Объектив	: F1,8, f = от 3,6 мм до 36 мм, оптический трансфокатор 10:1
Диаметр фильтра	: \varnothing 37 мм
ЖК монитор	
GR-DVL309/DVL308	: 3,5 дюйма по диагонали, ЖК панель/активная ЖК матрица тонкопленочных транзисторов
GR-DVL109/DVL108	: 2,5 дюйма по диагонали, ЖК панель/активная ЖК матрица тонкопленочных транзисторов
Видеоискатель	
GR-DVL309/DVL308	: Электронный видеоискатель с цветным ЖК дисплеем 0,44 дюйма
GR-DVL109/DVL108	: Электронный видеоискатель с черно-белым ЖК 0,24 дюйма
Громкоговоритель	: Монофонический

Цифровая видеокамера

Формат	: Формат DV (режим SD)
Формат сигнала	: Стандарт PAL
Формат записи/воспроизведения	: Видео: запись цифровыми компонентами : Аудио: цифровая запись PCM, 32 кГц 4 канала (12-bit), 48 кГц 2 канала (16-bit)
Кассета	: Кассета Mini DV
Скорость ленты	: SP: 18,8 мм/с LP: 12,5 мм/с
Максимальное время записи (Используя 80-минутную кассету)	: SP: 80 минут LP: 120 минут

Цифровая фотокамера

Носитель информации	: Карта MultiMediaCard
Система сжатия данных	: JPEG (совместимая)
Размер файла	: VGA: 640 x 480 пикселей
Качество изображения	: 2 режима (ВЫСОКОЕ/СТАНДАРТНОЕ)
Приблизительное число изображений, которые могут быть сохранены в памяти (с прилагаемой картой памяти MultiMediaCard [8 MB])	
FINE (ВЫСОКОЕ)	: 100
STANDARD (СТАНДАРТНОЕ)	: 200
(с дополнительной MultiMediaCard [16 MB])	
FINE (ВЫСОКОЕ)	: 200
STANDARD (СТАНДАРТНОЕ)	: 400

Для соединений

S	: Y : 1 В (p-p), 75 Ом, аналог C : 0,29 В (p-p), 75 Ом, аналог
AV	
Видео аналоговый выход	: 1 В (p-p), 75 Ом, аналог
Аудиовыход	: 300 МВ (среднеквадратичная), 1 кОм, аналог, стерео
DV	
Вход/Выход (только для GR-DVL309/DVL109)	: 4-штырьковый в соответствии с IEEE 1394
Выход (только для GR-DVL308/DVL108)	: 4-штырьковый в соответствии с IEEE 1394
PC (DIGITAL PHOTO)	
Цифровой выход для неподвижных изображений	: \varnothing 2,5 мм, 3-контакта
JLIP/EDIT	: \varnothing 3,5 мм, 4-контакта

Сетевой адаптер/зарядное устройство AA-V40EG

Питание	: 110 В – 240 В переменного тока, 50 Гц/60 Гц
Потребляемая мощность	: 23 Вт
Выход	
Зарядка	: 7,2 В постоянного тока $\overline{\text{---}}$, 1,2 А
Видеокамера	: 6,3 В постоянного тока $\overline{\text{---}}$, 1,8 А
Габаритные размеры (Ш x В x Г)	: 68 мм x 38 мм x 110 мм
Масса	: Приблизительно 260 г

*Представленные выше технические характеристики относятся к нормальному режиму (SP).
В конструкцию и технические характеристики могут вноситься изменения без предварительного уведомления.*

RU

**GR-DVL309
GR-DVL308
GR-DVL109
GR-DVL108**

JVC

VICTOR COMPANY OF JAPAN, LIMITED

ВИКТОР КОМПАНИ ОФ ДЖАПАН, ЛИМИТЕД

12,3чотэ, Морийя-чо, Канагава-ку,
Йокохама, Канагава 221-8528, Япония