

FUJIFILM

BL02418-102 **RU**

DIGITAL CAMERA

X100S

Руководство пользователя

Благодарим вас за приобретение данного изделия. В данном руководстве описано, как пользоваться цифровой фотокамерой FUJIFILM X100S и установить прилагаемое программное обеспечение. Внимательно прочтите и изучите содержание руководства, прежде чем начать работать с фотокамерой.

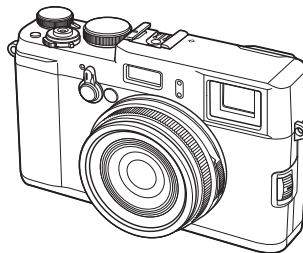

Чтобы получить сведения о сопутствующих изделиях, посетите наш сайт http://www.fujifilm.com/products/digital_cameras/index.html

Для получения дополнительной информации о X100S, посетите <http://fujifilm-x.com/x100s/>

Перед началом работы

Первые действия

Основные функции съемки
и просмотра

Основные функции записи
видео и воспроизведения

Кнопка Q (быстрое меню)

Более подробно о
фотосъемке и просмотре

Меню

Подключения

Технические примечания

Устранение неисправностей

Приложение

Exif Print

SD
XC I

PictBridge

HDMI®
HIGH-DEFINITION MULTIMEDIA INTERFACE

В целях безопасности

Перед использованием изделия прочтите данные примечания

Примечания по безопасности

- Необходимо правильно пользоваться фотокамерой. Перед использованием фотокамеры внимательно прочтите данные замечания по безопасности и *Руководство пользователя*.
- После прочтения данных примечаний по безопасности сохраните их в надежном месте.

Информация о значках

Приведенные ниже символы используются в данном документе для обозначения степени тяжести травм или ущерба, к которым может привести несоблюдение обозначенных символами требований, и, как следствие, неправильное использование устройства.



ПРЕДУПРЕЖДЕНИЕ

Несоблюдение требований, обозначенных данным символом, может повлечь смерть или тяжелые травмы.



ПРЕДОСТЕРЕЖЕНИЕ

Несоблюдение требований, обозначенных данным символом, может повлечь получение телесных повреждений или материальный ущерб.

Приведенные ниже символы используются для обозначения характера инструкций, которые следует соблюдать.



Треугольные значки обозначают информацию, на которую нужно обратить внимание ("важно").



Перечеркнутый круг указывает на запрет указанных действий ("запрещено").



Круг с восклицательным знаком указывает на обязательность действий ("обязательно").



ПРЕДУПРЕЖДЕНИЕ



Отключайте устройство от сети

При возникновении проблем выключите фотокамеру, извлеките батарею, отсоедините и отключите адаптер переменного тока. Продолжение использования фотокамеры при появлении дыма, необычного запаха или при проявлении признаков неисправности, может привести к пожару или к поражению электрическим током. Обратитесь к своему дилеру FUJIFILM.



ПРЕДУПРЕЖДЕНИЕ



Не допускайте попадания внутрь фотокамеры воды или посторонних предметов. При попадании воды или посторонних предметов в фотокамеру отключите ее, извлеките батарею, отсоедините и отключите адаптер переменного тока. Продолжение использования фотокамеры может привести к пожару или к поражению электрическим током. Обратитесь к своему дилеру FUJIFILM.



Не используйте фотокамеру в ванной или в душе

Не используйте фотокамеру в ванной или в душе. Это может привести к пожару или поражению электрическим током.



Не разбирайте

Не пытайтесь изменить конструкцию фотокамеры или разобрать ее (не открывайте корпус). Несоблюдение данной меры предосторожности может стать причиной пожара или поражения электрическим током.



Не трогайте внутренние детали

Если корпус разбился в результате падения или другого чрезвычайного происшествия, не трогайте открытые детали. Несоблюдение этой меры предосторожности может привести к поражению электрическим током или возникновению травм, если вы дотронетесь до поврежденных деталей. Немедленно выньте батарею, соблюдая осторожность, чтобы избежать получения травм или поражения электрическим током, и отнесите изделие в место приобретения для консультации.



Не заменяйте, не нарезайте, не перекручивайте и не натягивайте соединительный кабель, не ставьте на него тяжелые предметы. Это может вызвать повреждение кабеля и привести к пожару или поражению электрическим током. При повреждении кабеля обратитесь к своему дилеру FUJIFILM.



Не помещайте фотокамеру на неустойчивую поверхность. Фотокамера может упасть и причинить травму.











Никогда не пытайтесь производить съемку во время движения. Не используйте фотокамеру во время ходьбы или управления транспортным средством. Это может привести к падению или дорожно-транспортному происшествию.



Не прикасайтесь к металлическим элементам фотокамеры во время грозы. Это может привести к поражению электрическим током от грозового разряда.



Используйте батареи только по назначению. Вставляйте батареи, как показано на схеме.

 ПРЕДУПРЕЖДЕНИЕ	
	Не нагревайте, не разбирайте батареи и не изменяйте конструкцию. Не роняйте батареи и не подвергайте их механическим воздействиям. Не храните батареи вместе с металлическими предметами. Любое из этих действий может привести к взрыву батарей или утечке электролита, а также к пожару или травмам.
	Используйте только батареи или адаптеры переменного тока, предназначенные для данной фотокамеры. Напряжение питания должно соответствовать указанному. Использование других источников питания может привести к пожару.
	При вытекании электролита из батареи питания и попадании в глаза, на кожу или на одежду немедленно промойте пораженный участок чистой водой и обратитесь к врачу или вызовите скорую медицинскую помощь.
	Не используйте для зарядки батарей зарядное устройство, отличное от указанного в инструкции. Прилагаемое зарядное устройство предназначено только для зарядки батарей того типа, что входят в комплект поставки фотокамеры. Использование зарядного устройства для зарядки обычных батарей или других типов аккумуляторов может привести к вытеканию электролита, перегреву или взрыву.
	Запрещается использовать в присутствии легковоспламеняющихся веществ, взрывоопасных газов или пыли.
	При переносе батарей вставляйте их в цифровую фотокамеру или кладите в жесткий футляр. Храните батареи в жестком футляре. При утилизации отработанных батарей оборачивайте контакты изоляционной лентой. Контакт с другими металлическими предметами или батареями может привести к возгоранию или взрыву батареи.
	Храните карты памяти в месте, недоступном для маленьких детей. Поскольку карты памяти имеют весьма малые размеры, дети могут их проглотить. Храните карты памяти только в местах, недоступных для маленьких детей. Если ребенок проглотил карту памяти, обратитесь к врачу или вызовите скорую медицинскую помощь.

 ПРЕДОСТЕРЕЖЕНИЕ	
	Не используйте эту фотокамеру в местах, где присутствуют пары нефтепродуктов или масел, водяной пар, влага или пыль. Это может привести к пожару или поражению электрическим током.
	Не ставьте эту фотокамеру в местах, где она может подвергнуться воздействию слишком высоких температур. Не оставляйте фотокамеру в закрытом автомобиле или под прямыми солнечными лучами. Это может привести к пожару.
	Храните в местах, не доступных для маленьких детей. В руках ребенка этот предмет может стать причиной телесных повреждений.
	Не кладите на устройство тяжелые предметы. Это может привести к падению тяжелого предмета и получению травм.
	Не перемещайте фотокамеру с подключенным адаптером переменного тока. Не тяните соединительный кабель, чтобы отсоединить адаптер переменного тока. Это может вызывать повреждение кабеля питания или других кабелей и стать причиной пожара или поражения электрическим током.
	Не накрывайте и не заворачивайте фотокамеру или адаптер переменного тока тканью или одеялом. Это может вызвать перегрев и привести к деформации корпуса или стать причиной пожара.
	Если вы приступаете к чистке фотокамеры или не планируете использовать фотокамеру в течение продолжительного периода времени, извлеките батареи и отсоедините адаптер переменного тока. Несоблюдение данного требования может привести к пожару или поражению электрическим током.
	После подзарядки отключайте зарядное устройство от электросети. Оставленное в розетке зарядное устройство может стать причиной пожара.
	Использование вспышки вблизи глаз человека может вызвать временное нарушение зрения. Будьте особенно осторожны при съемке младенцев и маленьких детей.
	Когда карта памяти извлекается из фотокамеры, то она быстро выскакивает из отверстия. Придерживайте ее пальцем, чтобы она выходила медленно. При извлечении карты можно получить травму.
	Регулярно проводите проверку и очистку внутренних частей вашей фотокамеры. Скопление пыли в фотокамере может привести к пожару или поражению электрическим током. Каждые два года обращайтесь к своему дилеру FUJIFILM для внутренней очистки камеры. Имейте в виду, что эта услуга платная.
	Опасность взрыва при неправильной замене батарей. Заменяйте только батареями того же самого или эквивалентного типа.

Батарея и источник питания

Примечание: Проверьте тип используемых в фотокамере батарей и прочтите соответствующие разделы.

Ниже описывается, как правильно использовать батареи питания и продлить срок их службы. Неправильное использование батарей сокращает срок их службы и может вызвать вытекание электролита, привести к перегреву, возгоранию или взрыву.

Литий-ионные батареи

Прочтите данный раздел, если в вашей фотокамере используются литий-ионные батареи.

Батарея питания поставляется незаряженной. Перед использованием фотокамеры зарядите батарею. Храните батарею в футляре, если она не используется.

■ Примечания, касающиеся батарей

Батарея постепенно разряжается, даже если она не используется. Зарядите батарею за один или два дня до использования.

Срок службы батарей можно продлить, если выключать фотокамеру, когда она не используется.

Емкость батареи уменьшается при низких температурах; разряженная батарея может вообще не работать на холоде. Держите полностью заряженную батарею в теплом месте и замените батарею при необходимости, или держите батарею в кармане или другом теплом месте и вставляйте ее только непосредственно перед съемкой. Не кладите батарею так, чтобы она непосредственно соприкасалась с обогревателями для рук или другими нагревательными приборами.

■ Зарядка батарей

Заряжайте батарею в зарядном устройстве, которое входит в комплект поставки. Время зарядки увеличится при температурах окружающей среды ниже +10°C или выше +35°C. Не пытайтесь заряжать батарею при температурах выше 40°C; при температурах ниже 0°C батарея не зарядится.

Не пытайтесь подзарядить полностью заряженную батарею. Однако чтобы производить зарядку, не обязательно, чтобы батарея была полностью разряжена.

Сразу после зарядки или во время использования батарея может быть теплой на ощупь. Это нормальное явление.

■ Срок службы батарей

При обычных температурах батарею можно заряжать примерно 300 раз. Заметное уменьшение способности батареи удерживать заряд указывает на то, что подошел конец срока ее службы, и ее следует заменить.

■ Хранение

Характеристики батареи могут ухудшиться, если полностью заряженную батарею не использовать в течение длительного времени. Полностью разрядите батарею, прежде чем поместить ее на хранение.

Если фотокамера не будет использоваться в течение длительного времени, выньте батарею и храните ее в сухом месте при температуре окружающей среды от +15°C до +25°C. Не храните батарею в местах с экстремальными температурами.

■ Предостережения: Обращение с батареями

- Не переносите и не храните батарею вместе с металлическими предметами, например, с ожерельями или шпильками.
- Не подвергайте воздействию пламени или тепла.
- Не разбирайте и не изменяйте конструкцию.
- Используйте только с соответствующими зарядными устройствами.
- Утилизируйте использованные батареи сразу.
- Не роняйте батареи и не подвергайте их сильным ударам.
- Не подвергайте воздействию воды.
- Держите контакты в чистоте.
- Батарея и корпус фотокамеры могут нагреваться после продолжительного использования. Это нормальное явление.

Щелочные батареи/никель-металлогидридные (Ni-MH) аккумуляторные батареи типа AA

Прочтите данный раздел, если в вашей фотокамере используются щелочные батареи AA или никель-металлогидридные аккумуляторные батареи AA. Информация о совместимых типах батарей приведена в руководстве пользователя фотокамеры.

■ Предостережения: Обращение с батареями

- Не подвергайте воздействию воды, пламени, тепла, и не храните в теплых и влажных условиях.
- Не переносите и не храните батарею вместе с металлическими предметами, например, с ожерельями или шпильками.
- Не разбирайте и не изменяйте конструкцию батарей или корпуса.
- Не подвергайте адаптер сильным ударам.
- Не используйте протекающие, деформированные или выцветшие батареи.
- Храните в местах, недоступных для младенцев и маленьких детей.
- Вставляйте батареи, соблюдая полярность.
- Не используйте вместе старые и новые батареи, батареи с разным уровнем заряда или батареи разных типов.

- Если фотокамера не используется длительное время, извлеките из нее батареи. Имейте в виду, что установки часов фотокамеры при этом будут сброшены.
- Батареи могут нагреваться непосредственно после использования. Выключите фотокамеру и подождите, пока батареи остынут, прежде чем брать их руками.
- Емкость батарей уменьшается при низких температурах. Держите батареи в кармане или другом теплом месте и заменяйте при необходимости. Остывшие батареи могут восстановить часть своего заряда, если их поместить в теплое место.
- Отпечатки пальцев и другие загрязнения на контактах батареи могут ухудшить ее работу. Тщательно удалите загрязнения с контактов батарей мягкой сухой тканью, прежде чем вставить их в фотокамеру.



Если из батарей вытек электролит, тщательно протрите батарейный отсек, прежде чем вставить новые батареи.



При попадании электролита на кожу или одежду тщательно промойте этот участок водой. **При попадании электролита в глаза немедленно промойте пораженный участок водой и обратитесь к врачу. Не трите глаза. Несоблюдение данной меры предосторожности может привести к необратимому нарушению зрения.**

■ Никель-металлогидридные (Ni-MH) батареи

Емкость никель-металлогидридных батарей может временно уменьшиться после длительного периода хранения, или если они многократно заряжаются без полной разрядки. Это нормальное явление, не означающее неисправность. Емкость можно увеличить, производя многократную разрядку батарей при помощи опции разрядки в меню установки параметров фотокамеры и зарядку на зарядном устройстве.

ⓘ **ПРЕДОСТЕРЕЖЕНИЕ:** Не используйте опцию разрядки для щелочных батарей.

Фотокамера потребляет небольшое количество энергии, даже находясь в выключенном состоянии. Никель-металлогидридные батареи, оставленные в фотокамере на длительное время, могут разрядиться до такого состояния, что больше не смогут удерживать заряд. Работа батарей также может ухудшиться, если батареи разряжаются при использовании их в таких устройствах, как вспышка. Используйте опцию разрядки в меню установки параметров фотокамеры для разрядки никель-металлогидридных батарей. Батареи, неспособные удерживать заряд даже после многократной разрядки и подзарядки, достигли конца срока службы, и их необходимо заменить.

Никель-металлогидридные батареи можно заряжать в зарядном устройстве (продается отдельно). Батареи могут быть теплыми на ощупь после зарядки. Для получения более подробной информации обратитесь к инструкции зарядного устройства. Используйте зарядное устройство только с совместимыми батареями.

Никель-металлогидридные батареи постепенно разряжаются, если они не используются.

■ Утилизация

Утилизируйте использованные батареи в соответствии с местными правилами.

Адаптеры переменного тока (продается отдельно)

Данный раздел касается всех моделей фотокамер. Используйте только адаптеры переменного тока FUJIFILM, предназначенные для данной фотокамеры. При использовании других адаптеров можно повредить фотокамеру.

- Адаптер переменного тока предназначен только для использования в помещениях.
- Проверьте, что вилка постоянного тока надежно вставлена в фотокамеру.
- Перед тем как отсоединить адаптер, выключите фотокамеру. Отсоединяйте адаптер, держась за разъем, а не за провод.
- Не используйте с другими устройствами.
- Не разбирайте.
- Не подвергайте воздействию высоких температур или влажности.
- Не подвергайте адаптер сильным ударам.
- При использовании адаптер переменного тока может гудеть или нагреваться. Это нормальное явление.
- Если адаптер создает радиопомехи, измените положение или ориентацию приемной антенны.

Использование фотокамеры

- Не подвергайте фотокамеру воздействию очень ярких источников света, таких как солнце в ясном небе. Несоблюдение этой меры предосторожности может привести к повреждению сенсора изображения фотокамеры.
- Сильный солнечный свет, сфокусированный через видоискатель, может повредить панель электронного видоискателя (EVF). Не наводите электронный видоискатель на солнце.

Выполните пробные снимки

Перед съемкой важных событий (например, свадеб или путешествий) сделайте пробный снимок и посмотрите результат, чтобы проверить правильно ли работает фотокамера. Корпорация FUJIFILM не несет ответственности за повреждение или потерянную прибыль в результате неправильной работы изделия.

Примечания по авторским правам

Кроме случаев использования изображений исключительно в личных целях, изображения, полученные с помощью цифровой камеры, нельзя использовать в нарушение авторского права, без разрешения правообладателя. Помните, что существуют ограничения на съемку в театрах, на развлекательных мероприятиях и выставках, даже если снимки предназначены для использования исключительно в личных целях. Также следует помнить, что передача карт памяти с записанными на них изображениями или данными, защищенными авторским правом, разрешена только в соответствии с законодательством об авторском праве.

Обращение

Чтобы обеспечить правильность регистрации изображений, во время съемки не подвергайте фотокамеру ударным воздействиям.

Жидкие кристаллы

В случае повреждения монитора, необходимо соблюдать осторожность и избегать контакта с жидкими кристаллами. В случае возникновения одной из описанных ниже ситуаций немедленно выполните указанные действия:

- **При попадании жидких кристаллов на кожу**, протрите соответствующий участок кожи тканью, затем тщательно промойте проточной водой с мылом.
- **При попадании жидких кристаллов в глаза** промойте глаза чистой водой не менее 15 минут, а затем обратитесь за медицинской помощью.
- **При проглатывании жидких кристаллов** тщательно промойте рот водой. Выпейте большое количество воды и вызовите рвоту, затем обратитесь за медицинской помощью.

Несмотря на то, что дисплей изготовлен с использованием чрезвычайно высокоточной технологии, на нем могут быть пиксели, которые горят постоянно или не горят вообще. Это не является неисправностью и не влияет на снимки, снятые издалека.

Информация о товарных знаках

xD-Picture Card и **SD** являются товарными знаками корпорации FUJIFILM. Использованные в данном документе шрифты разработаны исключительно компанией DynaComware Taiwan Inc. Macintosh, QuickTime и Mac OS являются товарными знаками Apple Inc. в США и других странах. Windows 8, Windows 7, Windows Vista и логотип Windows являются товарными знаками группы компаний Microsoft. Adobe и Adobe Reader являются товарными знаками или зарегистрированными товарными знаками компании Adobe Systems Incorporated в США и/или других странах. Логотипы SDHC и SDXC являются товарными знаками компании SD-3C, LLC. Логотип HDMI является товарным знаком. YouTube является товарным знаком Google Inc. Все прочие торговые названия, упомянутые в данном руководстве, являются товарными знаками или зарегистрированными товарными знаками их соответствующих владельцев.

Электрические помехи

Данная фотокамера может создавать помехи работе больничного или аэронавигационного оборудования. Прежде чем использовать фотокамеру в больнице или самолете, спросите разрешения у персонала больницы или экипажа.

Формат Exif Print (Exif version 2.3)

Exif Print представляет собой заново переработанный формат файлов цифровых фотокамер, в котором информация, сохраняемая с фотографиями, используется для оптимального воспроизведения цветов при печати.

ВАЖНОЕ ЗАМЕЧАНИЕ: Прочитайте перед использованием программного обеспечения

Запрещен прямой или косвенный экспорт, целиком или частично, лицензированного программного обеспечения без разрешения соответствующих органов управления.

ПРИМЕЧАНИЯ

Во избежание возгорания или поражения электрическим током, не подвержайте это устройство воздействию воды и влаги.

Прочтите "Примечания по безопасности" и убедитесь, что поняли их, прежде чем пользоваться фотокамерой.

Утилизация электрического и электронного оборудования в домашних условиях**В странах Европейского союза, Норвегии, Исландии и Лихтенштейне:**

Данный символ на изделии, в руководстве, на гарантийном талоне и/или на упаковке указывает на то, что данное изделие нельзя утилизировать вместе с бытовыми отходами. Вместо этого его нужно отнести в приемный пункт по сбору, переработке и вторичному использованию электрического и электронного оборудования.



Правильная утилизация поможет предотвратить потенциальные негативные последствия для окружающей среды и здоровья человека, которые могут возникнуть в результате несоответствующей утилизации данного изделия.

Данный символ на батареях или аккумуляторах указывает на то, что данные изделия нельзя утилизировать вместе с бытовыми отходами.



Если батареи или аккумуляторы легко извлекаются из устройства, утилизируйте их отдельно в соответствии с местными требованиями.

Повторное использование материалов поможет сохранить природные ресурсы. Для получения дополнительной информации об утилизации данного изделия обращайтесь в местные органы власти, в службу по сбору, переработке и вторичному использованию отходов или в магазин, где вы приобрели изделие.

В странах за пределами Европейского союза, Норвегии, Исландии и Лихтенштейна:

Если необходимо утилизировать данное изделие, включая батареи или аккумуляторы, свяжитесь с местными властями и уточните правила утилизации.

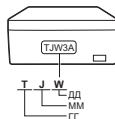
NP-W126/NP-50 Информация о дате производства, указанной на перезаряжаемой батарее

ГГ		ММ		ДД		
2011	T	1	A	1	1	M
2012	S	2	B	2	2	N
2013	R	3	C	3	3	P
2014	P	4	D	4	4	R
2015	N	5	E	5	5	S
2016	M	6	F	6	6	T
2017	L	7	G	7	7	V
2018	K	8	H	8	8	W
2019	J	9	I	9	9	X
		10	J	10	A	Y
		11	K			31
		12	L			Z



АЯ46

Об этом руководстве

Прежде чем приступить к использованию фотокамеры, прочтите это руководство и предупреждения в разделе “В целях безопасности” (📖 ii). Для получения информации по конкретным вопросам смотрите приведенные ниже источники.

Содержание 📖 x

В разделе “Содержание” предоставлена общая информация о содержании руководства. Здесь приведен список основных функций фотокамеры.

Проблемы и решения 📖 111

У вас конкретная проблема с фотокамерой? Ищите ответ здесь.

Предупреждающие сообщения и индикация 📖 115

Данный раздел поможет понять, что означают мигающие иконки или сообщения об ошибках на дисплее.

Словарь терминов 📖 118

Смысл некоторых технических терминов можно найти здесь.

Ограничения настроек фотокамеры 📖 125

Ограничения опций, доступных в каждом из режимов фотосъемки, описаны на стр. 125.

Карты памяти

Изображения сохраняются на дополнительных картах памяти SD, SDHC и SDXC (📖 15), называемых в данном руководстве “картами памяти”.

Уход за фотокамерой

Чтобы ваша фотокамера работала долго, после каждого использования чистите корпус фотокамеры мягкой сухой тканью. Не используйте спирт, растворитель или другие летучие химические вещества, которые могут вызвать появление пятен или деформацию кожи на корпусе фотокамеры. Любую жидкость с фотокамеры следует немедленно удалять сухой мягкой тканью. Для удаления пыли с объектива и дисплея пользуйтесь грушей для обдува, затем осторожно протрите мягкой сухой тканью. Оставшиеся пятна можно удалить, аккуратно протерев объектив специальной бумагой для чистки объектива FUJIFILM с нанесенным на нее небольшим количеством жидкости для чистки объектива. Необходимо соблюдать осторожность, чтобы не поцарапать объектив и дисплей.

Содержание

В целях безопасности	ii
Примечания по безопасности.....	ii
ПРИМЕЧАНИЯ	vii
Об этом руководстве	viii
Уход за фотокамерой	ix

Перед началом работы

Символы и условные обозначения	1
Прилагаемые аксессуары.....	1
Части фотокамеры	2
Диск управления.....	4
Колесо управления.....	5
Информация на дисплее фотокамеры.....	6
Съемка: Оптический видоискатель	6
Съемка: Электронный видоискатель	7
Просмотр: Электронный видоискатель.....	7
Съемка: ЖК-дисплей.....	8
Просмотр: ЖК-дисплей	8

Первые действия

Присоединение ремешка.....	9
Зарядка батареи	11
Установка батареи и карты памяти	12
Совместимые карты памяти	15
Включение и выключение фотокамеры	16
Основные установки	17

Выбор режима отображения	18
Фокусировка видоискателя	19
Регулировка яркости дисплея	19
Яркое окружающее освещение.....	19
Использование гибридного видоискателя.....	20
Кнопка DISP/BACK	21
Оптический видоискатель: Съемка	21
Электронный видоискатель: Съемка	21
ЖК-дисплей: Съемка.....	21
Видоискатель/ЖК-дисплей: Просмотр.....	22

Основные функции съемки и просмотра

Фотосъемка	23
Просмотр фотографий	25
Полнокадровый просмотр фотографий	25
Просмотр информации о фотосъемке.....	26
Увеличение во время просмотра	26
Многокадровый просмотр	27
Удаление фотографий	28
Использование вспышки.....	29
Режим макросъемки (съемка с близкого расстояния)	31

Основные функции записи видео и воспроизведения

Запись видео высокой четкости (HD)	32
Просмотр видеофрагментов	33

Кнопка Q (быстрое меню)	
Использование кнопки Q (быстрого меню).....	34
Более подробно о фотосъемке и просмотре	
Выбор режима экспозиции	36
Программа AE (P).....	36
Автоэкспозиция с приоритетом выдержки (S).....	37
Автоэкспозиция с приоритетом диафрагмы (A).....	38
Ручная экспозиция (M).....	39
Выдержка и диафрагма.....	40
Длинные экспозиции (Т/В)	41
Время (Т).....	41
Ручная (В).....	41
БАЛАНС БЕЛОГО	42
Чувствительность	44
АВТО.....	45
Режим фокусировки	46
Помощь при ручной фокусировке.....	47
Выбор рамки фокусировки.....	48
Блокировка фокуса/экспозиции	49
Коррекция экспозиции	51
Экспомер	52
Использование автоспуска	53
Моделирование пленки	55
Брекетинг	56
Многократные экспозиции	57
Непрерывная съемка (Режим серийной съемки)	58
Просмотр снимков, сделанных в одной серии.....	59
Панорамы	60
Просмотр панорам.....	62
Запись снимков в формате RAW	63
Создание копий изображений RAW в формате JPEG... ..	64
Фильтр нейтральной плотности	65
Поиск снимков	66
Помощь в создании фотоальбома	67
Создание фотоальбома.....	67
Просмотр фотоальбомов.....	68
Редактирование и удаление фотоальбомов.....	68
Кнопка Fn	69
Сохранение настроек	70
Расширенная запись видео	71
Глубина резкости.....	71
Прежде чем приступить к записи.....	71
Использование внешнего микрофона.....	71

Меню

Использование меню: Режим съемки	72
Опции меню съемки (Фотографии)	72
ТАЙМЕР	72
ЧУВСТВ-ТЬ ISO	72
РАЗМЕР ИЗОБР.	72
КАЧЕСТВО ИЗОБР.	73
ДИНАМИЧ. ДИАПАЗОН	73
МОДЕЛИРОВ. ПЛЕНКИ	73
БРЕКЕТ. С МОДЕЛ. ПЛЕНКИ	73
ФИЛ. НЕЙТР. ПЛОТ	73
ЦВЕТ	74
РЕЗКОСТЬ	74
ТОН СВЕТОВ	74
ТОН ТЕНЕЙ	74
СНИЖЕНИЯ ШУМА	74
СНИЖ. ШУМ. ДЛ. ЭКСП.	74
ВЫБЕР. ПОЛЬЗ. НАСТР	74
РЕД./СОХР. ПОЛ. НАСТР	74
КНОПКА Fn	74
ОТОБР. ПОЛЬЗ. НАСТР	75
РАМКА КАДРИР.	76
ШИРОКОУГ. КОНВЕРТ.	76
ПОМОЩЬ РУЧН. ФОК.	76
РАСШИР. ФИЛЬТР	77
РЕЖИМ AF	77
ПОДСВЕТКА AF	78
РЕЖ. БЛОКИР. АЭ/АФ	78

КНОПКА БЛОК. АЭ/АФ	78
КОРРЕКТ. РАМКА АФ	78
ВСПЫШКА	79
УДАЛ. ЭФ. КРАСН. ГЛАЗ	79
СОХР. ОРИГ. КАДРА	79
Опции меню съемки (Режим видео)	80
РЕЖИМ ВИДЕО	80
МОДЕЛИРОВ. ПЛЕНКИ	80
НАСТР. ЧУВС. МИКРОФ.	80
ОТОБР. ПОЛЬЗ. НАСТР	80
ШИРОКОУГ. КОНВЕРТ.	80
Использование меню: Режим просмотра	81
Параметры меню просмотра	81
КОНВЕРТАЦИЯ RAW	81
УДАЛИТЬ	81
КАДРИРОВАНИЕ	81
ИЗМЕНИТЬ РАЗМЕР	82
ЗАЩИТИТЬ	82
ПОВОРОТ КАДРА	83
КОПИРОВАТЬ	83
УДАЛ. ЭФ. КРАСН. ГЛАЗ	84
СЛАЙД ШОУ	84
ПОМОЩЬ ФОТОАЛЬБ.	85
ТЭГ ДЛЯ ЗАГРУЗКИ	85
ПОИСК ИЗОБРАЖЕНИЯ	85
РАСПЕЧАТАТЬ (DPOF)	86
СООТНОШЕНИЕ	86
ГРОМК. ВОСП.	86

Меню настройки параметров	87
Использование меню установки параметров	87
Опции меню установки параметров	88
ДАТА/ВРЕМЯ	88
РАЗН. ЧАСОВ	88
言語/LANG.	88
ВОССТАНОВИТЬ	88
БЕСШУМНЫЙ	88
НОМЕР КАДРА	89
ФОКУСИР. КОЛЬЦО	89
ПРОВЕРКА ФОКУСА	89
ЕДИНИЦЫ ШКАЛЫ ФОКУСИРОВКИ	89
НАСТР-КА ЗВУКА	90
НАСТР-КА ЭКРАНА	90
УПР-Е ПИТАНИЕМ	91
ЭК.РЕЖ.ВИДОИСК	91
СЧЕТ. СРАБ.ЗАТВ.....	91
ЦВЕТ.ПРОСТР.....	91
ПЕРЕДАЧА Eye-Fi.....	92
ФОРМАТ-ВАТЬ.....	92

Подключения

Просмотр изображений на компьютере	93
Windows: Установка MyFinePix Studio	93
Macintosh: Установка RAW FILE CONVERTER	95
Импорт изображений или видеофрагментов на Mac (Macintosh)	96
Подключение фотокамеры	97
Печать фотографий через USB	99
Подключение фотокамеры	99
Печать выбранных фотографий	99
Печать задания печати DPOF	100
Создание задания печати DPOF	101
С ДАТОЙ /БЕЗ ДАТЫ	102
ВОССТАНОВИТЬ ВСЕ	103
Просмотр изображений на телевизоре	104

Технические примечания		Устранение неисправностей	
Дополнительные аксессуары	105	Проблемы и решения	111
Аксессуары от FUJIFILM	105	Предупреждающие сообщения и индикация	115
Присоединение переходных колец	107		
Присоединение бленды объектива	107		
Установка защитных фильтров	107		
Широкоугольный конверсионный объектив WCL-X100.....	108		
Подключение фотокамеры к другим устройствам...	109		
Уход за фотокамерой	110	Приложение	
Хранение и эксплуатация	110	Словарь терминов	118
Во время путешествий	110	Емкость карты памяти	119
		Характеристики	120
		Ограничения настроек фотокамеры	125

Перед началом работы

Символы и условные обозначения

В данном руководстве используются следующие символы:

- ⓘ Данную информацию необходимо прочесть перед использованием фотокамеры для обеспечения правильной работы.
- 📖 Дополнительная информация, которая может быть полезна при использовании фотокамеры.
- 📖 Другие страницы в руководстве, на которых может находиться информация по данному вопросу.

Пункты меню и другие надписи на дисплеях показаны **жирным шрифтом**. В данном руководстве иллюстрации дисплея могут быть упрощены с целью облегчения пояснений.

Прилагаемые аксессуары

В комплект фотокамеры входят следующие предметы:



Аккумуляторная батарея
NP-95

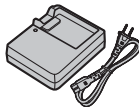

Зарядное устройство BC-65N

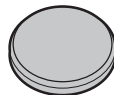

Крышка объектива

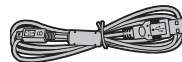

Кабель USB



CD-ROM



Инструмент для
присоединения зажимов



Металлические зажимы для
ремня (x 2)

- Руководство пользователя (данное руководство)
- Плечевой ремень
- Защитные крышки (x 2)

Части фотокамеры

Для получения более подробной информации перейдите на страницу, указанную справа от каждого наименования.

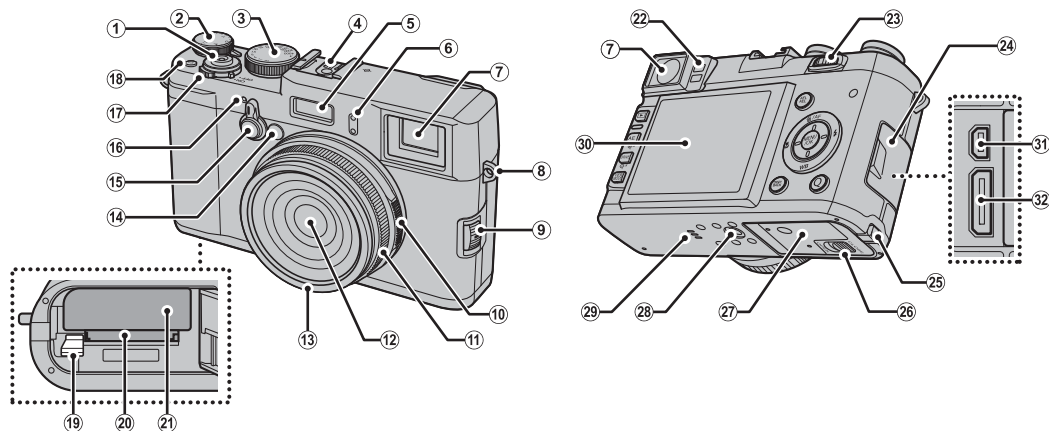

1 Кнопка затвора.....	111	13 Переднее кольцо.....	107	24 Крышка разъемов.....	71, 97, 99, 104
2 Диск коррекции экспозиции.....	51	14 Подсветка АФ.....	78	25 Крышка кабельного канала для переходника постоянного тока	
3 Диск выдержки.....	36, 37, 38, 39	15 Индикатор автоспуска.....	53	26 Защелка крышки отсека батареи.....	12
4 Горячий башмак.....	30, 109	16 Селектор видискателя.....	20	27 Крышка отсека батареи.....	12
5 Вспышка.....	29	17 Микрофон (П).....	32	28 Переключатель ON/OFF	16
6 Микрофон (Л).....	32	18 Кнопка Fn (Функция).....	69	29 Установка штатива.....	
7 Окно видискателя.....	18	19 Кнопка Fn (Функция).....	69	30 Динамик.....	33
8 Прюшина ремня.....	9	20 Защелка батареи.....	12	31 ЖК-дисплей.....	18
9 Селектор режима фокусировки.....	23, 46	21 Отверстие для карты памяти.....	13	32 Универсальный разъем USB.....	97, 99
10 Кольцо диафрагмы.....	38, 39	22 Крышка отсека батареи.....	12	32 Мини разъем HDMI.....	104
11 Кольцо фокусировки.....	46	23 Крышка отсека батареи.....	12		
12 Объектив.....	ix	24 Датчик глаза.....	18		
		25 Колесо управления.....	5		

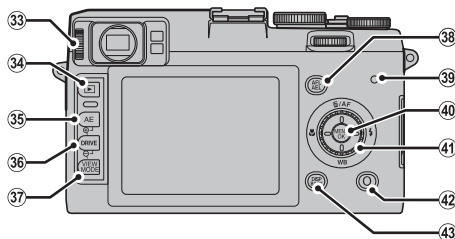

33 Управление диоптрийной поправкой..... 19	36 Кнопка DRIVE 32, 56, 57, 58, 60	40 Кнопка MENU/OK 4
34 Кнопка ▶ (просмотр) 25	Кнопка Q (уменьшение при просмотре) ...26, 27	Блокировка управления..... 4
35 Кнопка AE (автоэкспозиция) 52	37 Кнопка VIEW MODE 18	41 Диск управления..... 4
Кнопка Q (увеличение при просмотре).....26, 27	38 Кнопка AFL/AEL (блокировка фокусировки/ экспозиция)46, 49, 78	42 Кнопка Q (быстрое меню).....19, 34
	39 Индикатор (см. ниже)	43 Кнопка DISP (дисплей)/ BACK 21
		Кнопка ⏏ (бесшумный) 5

Индикатор

Индикатор отображает состояние фотокамеры следующим образом:

Индикатор	Статус фотокамеры
Горит зеленым цветом	Блокировка фокуса.
Мигает зеленым цветом	Предупреждение размытости, фокуса или диафрагмы. Можно производить съемку.
Прерывистое свечение зеленым и оранжевым цветом	Записываются фотографии. Можно сделать дополнительные снимки.
Горит оранжевым цветом	Запись фотографий. В данное время нельзя делать дополнительные снимки.
Прерывистое свечение оранжевым цветом	Вспышка заряжается. Вспышка не сработает при фотографировании.
Мигает красным цветом	Ошибка объектива или памяти.

♦ На дисплее также могут появляться предупреждающие сообщения (🗨 5).

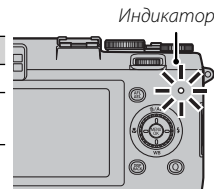

Диск управления

Поверните диск управления или нажмите его вверх (①), вправо (②), вниз (③) или влево (④), чтобы выделить пункты, и нажмите **MENU/OK** (⑤) для подтверждения.

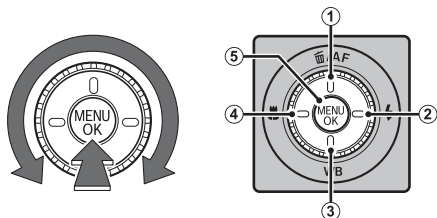

Диск управления также выполняет функции следующих кнопок:



- ①: Кнопка (удалить) (📖 28)/Кнопка **AF** (автофокус) (📖 48)
- ②: Кнопка (вспышка) (📖 29)
- ③: Кнопка **WB** (баланс белого) (📖 42)
- ④: Кнопка (макросьемка) (📖 31)

Вы также можете повернуть диск управления для выбора нужной комбинации выдержки и диафрагмы (программный сдвиг; 📖 36) или для настройки диафрагмы с шагом в $\frac{1}{2}$ EV (📖 37, 39).



Блокировка управления

Для фиксации кнопки **Q** и отказа от использования диска управления в качестве кнопок **AF**, вспышки, баланса белого или макросьемки, нажимайте кнопку **MENU/OK**, пока не отобразится значок . Это позволит избежать случайного срабатывания этих элементов управления во время съемки. Элементы управления можно разблокировать, нажимая **MENU/OK** до тех пор, пока не исчезнет значок .

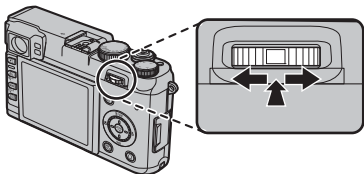

Колесо управления

Прокрутка колеса управления влево или вправо выполняет ту же функцию, что и поворот диска управления. Оно также может использоваться для выбора нужной комбинации выдержки и диафрагмы (программный сдвиг;  36) или для настройки диафрагмы с шагом в $\frac{1}{3}EV$ ( 38, 39).



Также Вы можете нажать по центру колеса управления, чтобы увеличить зону фокусировки, выбранную в электронном видоискателе или на ЖК-дисплее, или приблизить активную точку фокусировки при воспроизведении (если для  **НАСТР-КА ЭКРАНА > ОТОБР. ИЗОБ.** в меню настройки выбран параметр **ПОДРЯД**;  90) или при просмотре снимков (нажмите снова, чтобы отменить увеличение масштаба).

 Бесшумный режим

При использовании в ситуациях, когда свет или звук фотокамеры нежелательны, удерживайте нажатой кнопку **DISP/BACK** до тех пор, пока на дисплее не отобразится значок  (в течение примерно 1 секунды), или выберите значение **ВКЛ** для параметра  **БЕСШУМНЫЙ** в меню настройки ( 88). Динамик фотокамеры, вспышка и лампа подсветки АФ/индикатор автоспуска выключаются, и при этом нельзя изменить настройки вспышки и громкости (имейте в виду, что бесшумный режим нельзя включить или отключить во время просмотра видео). Нажмите кнопку **DISP/BACK** снова для возобновления нормальной работы.

Информация на дисплее фотокамеры

Во время съемки и просмотра кадров на дисплее могут появляться следующие обозначения. В последующем описании все доступные индикаторы показаны в целях иллюстрации; фактически отображаемые индикаторы различаются в зависимости от настроек фотокамеры.

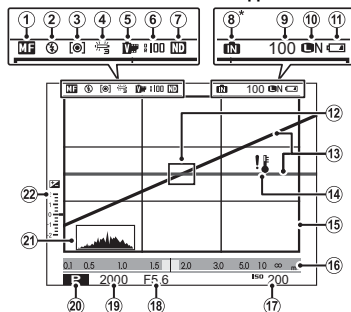
■ Съемка: Оптический видоискатель

* **MF**: указывает на отсутствие карты памяти, следовательно снимки будут сохраняться во внутренней памяти фотокамеры (13).

1 Индикатор ручной фокусировки	46	12 Рамка фокусировки.....	49, 111
2 Режим вспышки	29	13 Виртуальный горизонт	75
3 Экспомер	52	14 Температурное предупреждение.....	117
4 Баланс белого	42	15 Яркая рамка	
5 Моделиров. пленки.....	55	16 Индикатор расстояния	46
6 Динамич. диапазон.....	73	17 Чувствительность	44
7 Индикатор ND-фильтра (нейтрального светофильтра)	65	18 Диафрагма.....	36, 38, 39, 71
8 Индикатор внутренней памяти [*]		19 Выдержка.....	36, 37, 39
9 Количество доступных кадров.....	119	20 Режим съемки.....	36
10 Качество и размер изображения	72, 73	21 Гистограмма	22
11 Уров. заряда батареи	16	22 Коррекция экспозиции/ индикатор экспозиции.....	39, 51

■ Съемка: Электронный видоискатель

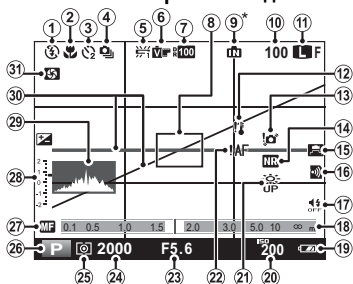

* : указывает на отсутствие карты памяти, следовательно снимки будут сохраняться во внутренней памяти фотокамеры (13).

1	Режим вспышки	29	16	Загрузка Eye-Fi	92
2	Режим макросъемки (съемки с близкого расстояния)	31	17	Индикатор бесшумного режима	5, 88
3	Индикатор автоспуска	53	18	Индикатор расстояния	46
4	Непрерывный режим	58	19	Уров. заряда батареи	16
5	Баланс белого	42	20	Чувствительность	44
6	Моделиров. пленки	55	21	Режим "Антиблик"	19
7	Динамич. диапазон	73	22	Предупреждение фокусировки	3, 113, 115
8	Рамка фокусировки	24, 49	23	Диафрагма	36, 38, 39, 71
9	Индикатор внутренней памяти *		24	Выдержка	36, 37, 39
10	Количество доступных кадров	119	25	Экспозамер	52
11	Качество и размер изображения	72, 73	26	Режим съемки	36
12	Температурное предупреждение	117	27	Индикатор ручной фокусировки	46
13	Предупреждение размытости	3, 113, 115	28	Коррекция экспозиции/ индикатор экспозиции	39, 51
14	Индикатор ND-фильтра (нейтрального светофильтра)	65	29	Гистограмма	22
15	Широкоугольный конверсионный объектив	108	30	Виртуальный горизонт	75
			31	Просмотр глубины резкости	38

■ Просмотр: Электронный видоискатель

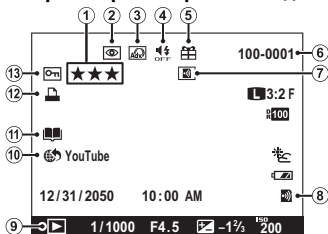

1	Оценка	25	7	Загрузка Eye-Fi завершена	92
2	Индикатор удаления эффекта красных глаз	84	8	Загрузка Eye-Fi	92
3	Расширенный фильтр	77	9	Индикатор режима просмотра	25
4	Индикатор бесшумного режима	5, 88	10	Тэг для загрузки	85
5	Подарок	25	11	Индикатор помощи фотоальбома	67
6	Номер кадра	89	12	Индикатор печати DPOF	101
			13	Защищенное изображение	82

■ Съемка: ЖК-дисплей

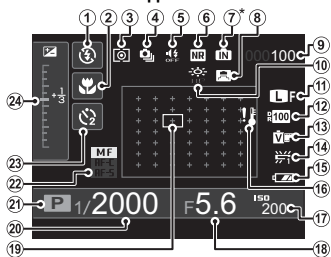

* : указывает на отсутствие карты памяти, следовательно снимки будут сохраняться во внутренней памяти фотокамеры (13).

1	Режим вспышки	46	12	Динамич. диапазон.....	73
2	Режим макросъемки (съемки с близкого расстояния)	31	13	Моделиров. пленки.....	55
3	Экспозамер	52	14	Баланс белого	42
4	Непрерывный режим	58	15	Уров. заряда батареи	16
5	Индикатор бесшумного режима	5, 88	16	Температурное предупреждение.....	117
6	Индикатор ND-фильтра (нейтрального светофильтра)	65	17	Чувствительность	44
7	Индикатор внутренней памяти *	36, 38, 39, 71	18	Диафрагма.....	36, 38, 39, 71
8	Широкоугольный конверсионный объектив.....	108	19	Рамка фокусировки/точка фокусировки	48
9	Количество доступных кадров.....	119	20	Выдержка	36, 37, 39
10	Режим "Антиблик"	19	21	Режим съемки.....	36
11	Качество и размер изображения	72, 73	22	Режим фокусировки.....	46
			23	Индикатор автоспуска.....	53
			24	Коррекция экспозиции/ индикатор экспозиции.....	39, 51

■ Просмотр: ЖК-дисплей

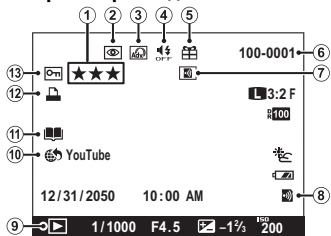

1	Оценка	25	7	Загрузка Eye-Fi завершена	92
2	Индикатор удаления эффекта красных глаз.....	84	8	Загрузка Eye-Fi	92
3	Расширенный фильтр	77	9	Индикатор режима просмотра.....	25
4	Индикатор бесшумного режима	5, 88	10	Тэг для загрузки	65
5	Подарок	25	11	Индикатор помощи фотоальбома.....	87
6	Номер кадра.....	89	12	Индикатор печати DPOF.....	101
			13	Защищенное изображение	82

Первые действия

Присоединение ремешка

Прикрепите к фотокамере зажимы для ремня и затем присоедините ремень.

1 Откройте зажим для ремня.

Используйте инструмент для присоединения зажимов, чтобы открыть зажим ремня, убедившись в том, что инструмент и зажим повернуты в показанных направлениях.

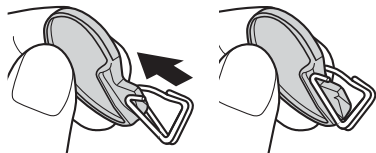

Ⓛ Храните инструмент в надежном месте. Он понадобится вам, чтобы открыть зажимы для ремня, когда вы будете снимать ремень.

2 Установите зажим для ремня на проушину.

Согните проушину ремня в отверстии зажима. Извлеките инструмент, удерживая зажим на месте другой рукой.

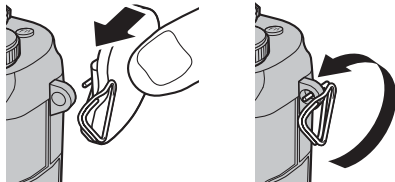

3 Проденьте зажим через проушину.

Полностью проверните зажим через проушину, чтобы он закрылся со щелчком.

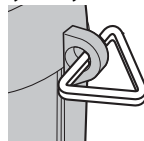

4 Установите защитную крышку.

Установите защитную крышку над проушиной, как показано на рисунке, темной стороной крышки в направлении фотокамеры. Повторите шаги 1–4 для второй проушины.

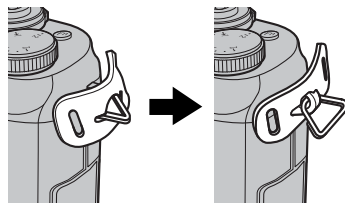

5 Вставьте ремень.

Проденьте ремень через защитную крышку и зажим для ремня.

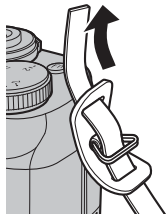

6 Пристегните ремень.

Пристегните ремень, как показано на рисунке. Повторите шаги 5–6 для второй проушины.

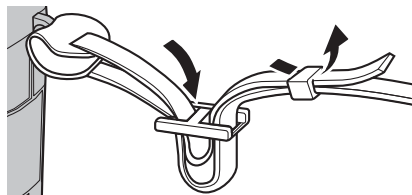

- ⚠ Во избежание падения фотокамеры проследите за тем, чтобы ремешок был правильно закреплен.

Зарядка батареи

Батарея поставляется в разряженном состоянии. Перед использованием фотокамеры зарядите батарею.

1 Вставьте батарею в зарядное устройство.

Вставьте батарею, соблюдая полярность в соответствии с метками ⊖ ⊕.

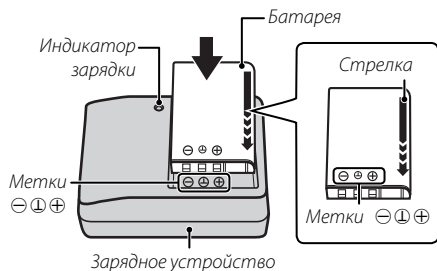

В фотокамере используется аккумуляторная батарея NP-95.

- Перед зарядкой батареи установите прилагаемый адаптер (прилагается к комплекту поставки).

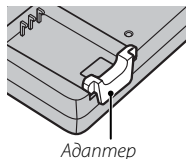

2 Вставьте зарядное устройство в розетку.

Подсоедините зарядное устройство к источнику питания. Загорится индикатор зарядки.

Индикатор зарядки батареи

Индикатор зарядки показывает состояние заряда батареи следующим образом:

Индикатор зарядки	Состояние батареи	Действие
Откл	Батарея отсутствует.	Вставьте батарею.
	Батарея полностью заряжена.	Выньте батарею.
Светится	Зарядка батареи.	—
Мигает	Батарея неисправна.	Выньте зарядное устройство из розетки и выньте батарею.

3 Зарядите батарею.

Выньте батарею после окончания зарядки. См. раздел технических характеристик (123) для получения информации о времени зарядки (учтите, что время зарядки увеличивается при низких температурах).

- Выньте зарядное устройство из розетки, если оно не используется.

Установка батареи и карты памяти

Хотя фотокамера может сохранять изображения во внутренней памяти, для сохранения большего количества изображений можно также использовать дополнительные карты памяти SD, SDHC и SDXC (приобретаются отдельно). После зарядки батареи вставьте ее и карту памяти в фотокамеру, как описано ниже.

1 Откройте крышку отсека батареи.

Сдвиньте защелку отсека батареи, как показано на рисунке, и откройте крышку отсека батареи.

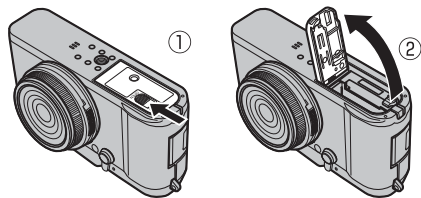

- ① Не открывайте крышку отсека батареи на включенной фотокамере. Невыполнение данного требования может привести к повреждению файлов изображений или карт памяти.
- ① Не прилагайте чрезмерных усилий при обращении с крышкой отсека батарей.

2 Вставьте батарею.

Установите батарею контактами вниз, совместив оранжевую полосу на батарее с оранжевым фиксатором отсека батареи, придавливая фиксатор отсека батареи к корпусу. Убедитесь в том, что при установке батареи щелкнул фиксатор.

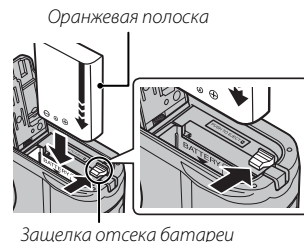

- ① Вставляйте батарею, соблюдая полярность. **Не применяйте больших усилий и не пытайтесь вставить батарею другой стороной или в обратном направлении.** В правильном положении батарея вставится легко.

3 Вставьте карту памяти.

Возьмите карту памяти, как показано справа, вставьте ее в слот полностью до щелчка.

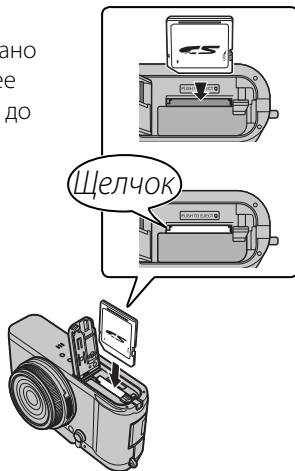

❶ Следите за тем, чтобы карта памяти вставлялась в правильном направлении; не вставляйте ее под углом и не прилагайте усилий. Если карта памяти вставлена неправильно или не вставлена вообще, то на ЖК-дисплее отобразится значок , а для записи и просмотра будет использоваться внутренняя память фотокамеры.

❶ Карты памяти SD/SDHC/SDXC можно заблокировать, что делает невозможным форматирование этих карт или запись и удаление изображений. Перед тем, как вставить карту памяти, сдвиньте переключатель защиты от записи в положение снятия защиты.

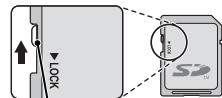

Переключатель защиты от записи

4 Закройте крышку отсека батареи.

Сдвиньте защелку отсека батареи, как показано на рисунке, и закройте крышку отсека батареи.

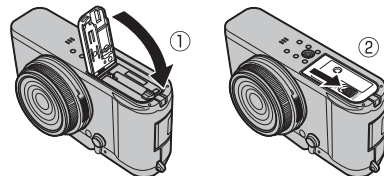

Извлечение батареи и карты памяти

Перед извлечением батареи или карты памяти **выключите фотокамеру** и откройте крышку отсека батареи.

Чтобы вынуть батарею, прижмите защелку батареи к боковой стороне и извлеките батарею из фотокамеры, как показано на рисунке.

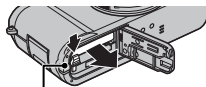

Защелка отсека батареи

Чтобы вынуть карту памяти, нажмите на нее и медленно отпустите. После этого карту можно вынуть вручную. Когда карта памяти извлекается из фотокамеры, то может выскочить слишком быстро. Придерживайте ее пальцем, притормаживая движение карты.

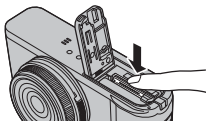

ⓘ Батареи

- Удаляйте загрязнения с контактов батареи мягкой сухой тканью. Несоблюдение этого требования может помешать зарядке батареи.
- Не наклеивайте наклейки и другие предметы на батарею. В противном случае это может привести к невозможности извлечения батареи из фотокамеры.
- Не замыкайте контакты батареи. Это может привести к перегреву батареи.
- Прочтите предостережения в разделе “Батарея и источник питания” (iv).
- Используйте только те зарядные устройства, которые предназначены для этой батареи. Невыполнение этого требования может привести к выходу устройства из строя.
- Не отрывайте заводские этикетки от батареи и не пытайтесь расщемить или разъединить корпус батареи.
- Батарея постепенно разряжается, даже если ее не использовать. Заряжайте батарею за один - два дня до начала работы.

■ Совместимые карты памяти

Для использования в этой фотокамере одобрены карты памяти FUJIFILM, SanDisk типа SD, SDHC и SDXC. Полный список подходящих карт памяти можно посмотреть на сайте http://www.fujifilm.com/support/digital_cameras/compatibility/. Работа фотокамеры с другими картами памяти не гарантируется. Фотокамера не использует карты *xD-Picture Cards* или устройства **MultiMediaCard** (MMC).

① Карты памяти

- *Не выключайте питание фотокамеры и не вынимайте карту памяти в ходе форматирования карты или при записи или удалении данных с карты.* Несоблюдение этой меры предосторожности может привести к повреждению карты памяти.
- Перед использованием карт памяти SD их необходимо форматировать, а также повторно форматировать все карты памяти после использования их на компьютере или другом устройстве. Для получения информации о форматировании карт памяти смотрите стр. 92.
- Карты памяти имеют маленькие размеры и их могут легко проглотить дети. Храните карты памяти в местах, недоступных для детей. Если ребенок проглотил карту памяти, немедленно вызовите врача.
- Переходники miniSD или microSD, размер которых меньше или больше размеров стандартных карт памяти SD/SDHC/SDXC, могут не извлекаться как следует; если карта памяти не извлекается, отнесите фотокамеру официальному представителю сервисной службы. Не прикладывайте усилия при извлечении карты памяти.
- Не наклеивайте на карты памяти этикетки. Отслоение наклейки может привести к повреждению фотокамеры.
- Запись видеофрагментов может прерываться при использовании некоторых типов карт памяти SD/SDHC/SDXC. Используйте карту класса **CLASS10** или лучше для записи видео стандарта HD.
- Данные во внутренней памяти могут быть удалены или повреждены во время ремонта фотокамеры. Имейте в виду, что лицо, производящее ремонт фотокамеры, может просматривать фотографии из внутренней памяти.
- При форматировании карты памяти создается папка, в которой сохраняются фотографии. Не переименовывайте и не удаляйте эту папку и не используйте компьютер или другое устройство для удаления или изменения имен файлов изображений. Для удаления изображений всегда используйте фотокамеру; перед редактированием или переименованием файлов скопируйте их на компьютер и редактируйте и переименовывайте копии, а не оригиналы. Переименование файлов в фотокамере может вызвать проблемы при просмотре.

Включение и выключение фотокамеры



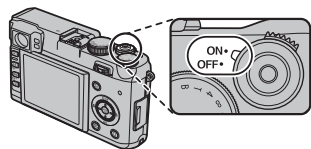

Чтобы включить фотокамеру, переведите выключатель **ON/OFF** в положение **ON**. Выберите **OFF**, чтобы выключить фотокамеру.



- Нажмите кнопку , чтобы начать просмотр. Наполовину нажмите кнопку затвора, чтобы вернуться в режим съемки.
 - Фотокамера выключится автоматически, если в течение времени, установленного в **УПР-Е ПИТАНИЕМ > АВТО ВЫКЛ.** (91), не будет совершаться никаких действий. Чтобы вновь активировать фотокамеру после автоматического выключения, нажмите кнопку затвора наполовину или переведите выключатель **ON/OFF** в положение **OFF** и затем снова в **ON**.
 - Сведения о других вариантах энергосбережения и запуска приведены на стр. 91.
- ⚠ Отпечатки пальцев или другие загрязнения на объективе или видоискателе могут отрицательно повлиять на качество фотографий или на просмотр через видоискатель. Держите объектив и видоискатель чистыми.

Уровень заряда батарей

После включения фотокамеры проверьте уровень заряда аккумуляторной батареи на дисплее.

Индикатор	Описание
 (белый)	Батарея частично разряжена.
 (белый)	Батарея разряжена более чем наполовину
 (красный)	Батарея сильно разряжена. Зарядите батарею как можно быстрее.
 (мигает красным)	Батарея полностью разряжена. Выключите фотокамеру и зарядите батарею.



Основные установки

Когда фотокамера включается в первый раз, на дисплее появляется окно выбора языка. Настройте фотокамеру, как описано ниже (Вы можете переустановить часы или изменить язык в любое время с помощью опций **🕒 ДАТА/ВРЕМЯ** или **🗨️ 言語/LANG**. в меню настройки; сведения о том, как открыть меню настройки, приведены на стр. 88).

1 Выберите язык.

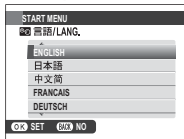

Выделите язык и нажмите **MENU/OK**.

- ◆ Нажмите **DISP/BACK**, чтобы пропустить текущий шаг. Все последовательности, которые Вы пропустили, будут показаны при следующем включении фотокамеры.



2 Установите дату и время.

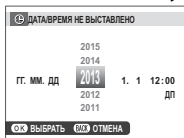

Нажимайте диск управления влево или вправо для выбора года, месяца, дня, часа или минуты и нажимайте вверх или вниз, чтобы их изменить. Чтобы изменить порядок показа года, месяца и дня, выделите формат даты и нажмите диск управления вверх или вниз. После завершения настроек нажмите **MENU/OK** для перехода в режим съемки.



- ◆ Если батарея вынимается на длительный период времени, настройка часов фотокамеры будет сброшена, и при включении фотокамеры на дисплее появится окно выбора языка.

Выбор режима отображения

Фотокамера оснащена гибридным оптическим/электронным видоискателем (OVF/EVF) и ЖК-дисплеем (LCD). Нажмите **VIEW MODE** для выбора режима отображения.

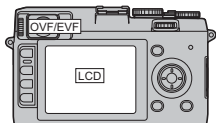
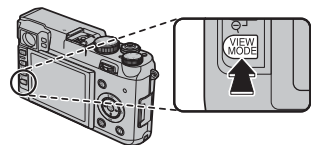

Автоматический выбор режима отображения с использованием датчика глаза

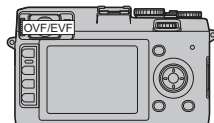

Только видоискатель

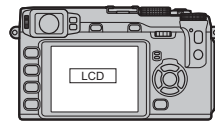

Только ЖК-дисплей



Автоматический выбор режима отображения

Видоискатель включается автоматически, когда Вы подносите глаз к видоискателю, а когда Вы отводите глаз от него, автоматически включается ЖК-дисплей (учтите, что датчик глаза может реагировать не только на глаз, но и на другие объекты, а также на свет, попадающий непосредственно на датчик).

Датчик глаза

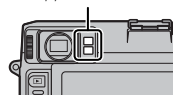

Фокусировка видоискателя

Фотокамера оборудована диоптрийной поправкой в диапазоне от -2 до $+1$ м⁻¹ для того, чтобы можно было приспособить ее к индивидуальным различиям зрения. Поворачивайте управление диоптрийной поправкой, пока дисплей видоискателя не будет четко сфокусированным.

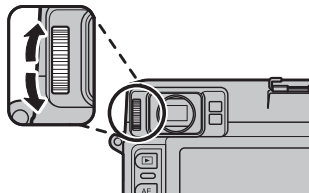

Управление диоптрийной поправкой

Регулировка яркости дисплея

Яркость видоискателя и ЖК-дисплея можно отрегулировать при помощи опции **НАСТР-КА ЭКРАНА > ЯРК.ВИДОИСК./ЖК** в меню настройки (📖 90).

Яркое окружающее освещение

Из-за отражений и бликов, вызванных ярким окружающим освещением, изображение на дисплее может стать трудноразличимым, особенно при использовании фотокамеры снаружи. Эту проблему можно устранить, нажав кнопку **Q** для включения режима для работы вне помещения. Режим для работы вне помещения также можно включить при помощи опции **НАСТР-КА ЭКРАНА > РЕЖИМ АНТИБЛИК** в меню настройки (📖 90).

Использование гибридного видоискателя

С помощью селектора видоискателя выберите оптический или электронный видоискатель.



Дисплей оптического видоискателя

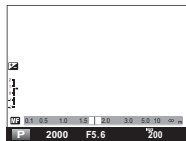

Дисплей электронного видоискателя

Выбор режима отображения

Выбирайте режим отображения согласно задачам.

Режим отображения	Описание
Оптический видоискатель (OVF)	Этот режим отображения не дает искажений цифрового видео и позволяет следить за объектом съемки без задержки формирования изображения. Объекты съемки всегда находятся в фокусе, что позволяет все время следить за их состоянием, тогда как поле зрения несколько превышает таковое для объектива, что облегчает наведение на объект, не отрывая глаза от видоискателя. Однако окно видоискателя находится на некотором расстоянии от объектива, что вследствие параллакса приводит к некоторому отличию изображения в видоискателе от конечного фотоснимка.
Электронный видоискатель (EVF)	Изображение получается через объектив, и поле зрения в точности совпадает с таковым для объектива, что позволяет точно выполнять кадрирование и наведение на объекты съемки и видеть результат фокусировки, глубину резкости, экспозицию и баланс белого (хотя при формировании изображения может иметь место небольшая задержка). Режим также можно использовать для просмотра фотографий после съемки.
ЖК-дисплей	Этот режим идентичен таковому для электронного видоискателя, за исключением увеличенного изображения, что облегчает восприятие индикаторов съемки и обзор сцены через объектив. Однако при ярком освещении возможны затруднения при просмотре изображения.

Кнопка DISP/BACK

Кнопка **DISP/BACK** служит для управления отображением индикаторов в видоискателе или на ЖК-дисплее.

■ Оптический видоискатель: Съемка

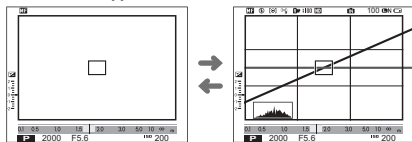

Стандартное отображение

Пользовательское отображение

■ Электронный видоискатель: Съемка

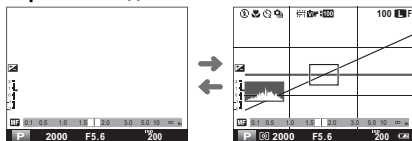

Стандартное отображение

Пользовательское отображение

■ ЖК-дисплей: Съемка

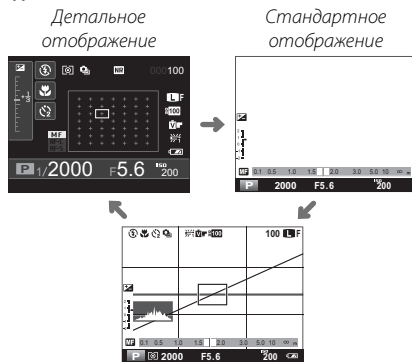

Детальное отображение

Стандартное отображение

Пользовательское отображение

● Пользовательское отображение

Выберите элементы для отображения с помощью **ОТОБР.ПОЛЬЗ.НАСТР** в меню установки параметров (75):

Сетка кадрирования	Экспозиция (выдержка, диафрагма и чувствительность)	Моделиров. пленки
Виртуальный горизонт	Коррекция экспозиции	Динамич. диапазон
Расстояние фокусировки (автофокусировка)	Измерение экспозиции	Количество оставшихся кадров / носитель данных
Расстояние фокусировки (ручная фокусировка)	Режим работы со вспышкой	Качество и размер изображения
Гистограмма	Баланс белого	Уровень зарядки аккумуляторной батареи

❖ См. стр. 6 – 8 для определения местоположения этих пунктов на экранах.

■ Видоискатель/ЖК-дисплей: Просмотр

Индикаторы
отображаются

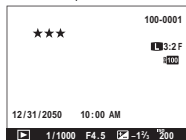

Индикаторы скрыты

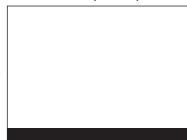

Избранное

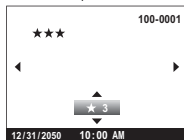

Информация о фото

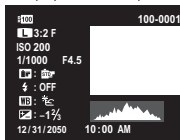

① Оптический видоискатель нельзя использовать для просмотра.

Гистограммы

Гистограммы служат для отображения распределения тонов в изображении. Яркость показана на горизонтальной оси, количество пикселей - на вертикальной оси.

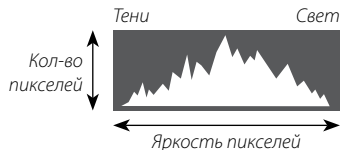

Оптимальная экспозиция: Пиксели распределяются в виде гладкой кривой во всем диапазоне тонов.



Переэкспонировано: Пиксели сосредоточены в правой части графика.



Недоэкспонировано: Пиксели сосредоточены в левой части графика.



Основные функции съемки и просмотра

Фотосъемка

В данном разделе описывается съемка фотографий при помощи программной АЭ (режим **P**). Сведения о режимах **S**, **A** и **M** приведены на стр. 36.

1 Выберите программную АЭ.

Установите выдержку и диафрагму на **A** (выдержка устанавливается поворотом диска выдержки). На дисплее появится **P**.

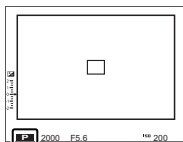
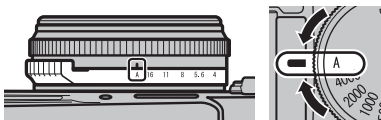

Оптический
видоискатель

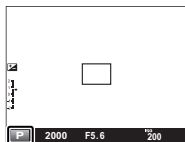

EVF/LCD

Кнопка Q

Кнопку **Q** можно использовать для просмотра и регулировки настроек фотокамеры (стр. 34).

2 Выберите Однократная АФ.

Поверните селектор режима фокусировки в положение **AF-S** (стр. 46).

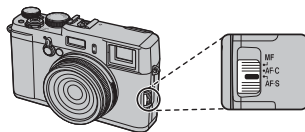

3 Подготовьте фотокамеру.

Держите фотокамеру крепко обеими руками, опершись локтями в корпус своего тела. Дрожь или неустойчивое положение рук может привести к получению размытой фотографии.



Для предотвращения получения изображений не в фокусе или слишком темных изображений (недоэкспонированных), старайтесь, чтобы пальцы или другие объекты не закрывали объектив, вспышку и подсветку АФ.



4 Выполните фокусировку.

Скомпонуйте кадр, поместив объект съемки в центр экрана, и нажмите кнопку спуска затвора наполовину, чтобы выполнить фокусировку.



❖ Если объект плохо освещен, может загореться лампа подсветки АФ (📖 78).

Если фотокамера может выполнить фокусировку, она подаст двойной сигнал, а зона фокусировки будет подсвечена зеленым. Фокусировка и экспозиция остаются заблокированными, пока кнопка затвора нажата наполовину.

Если фотокамера не сможет сфокусироваться, рамка фокусировки станет красной и появится символ **!AF**. Если объект находится слишком близко к объективу, выберите режим макросъемки и повторите попытку (📖 31).

5 Выполните съемку.

Чтобы сделать снимок, плавно нажмите кнопку затвора до конца.



Просмотр фотографий

Полнокадровый просмотр фотографий

Фотографии можно просматривать в видоискателе или на ЖК-дисплее. При съемке важных фотографий сначала сделайте пробный снимок и проверьте результат.

Для просмотра снимков в полнокадровом режиме нажмите .

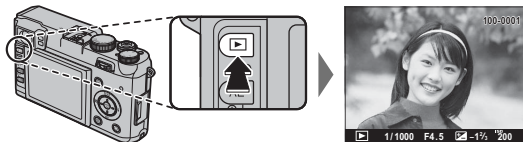

Другие снимки можно просматривать, поворачивая диск управления или нажимая его влево или вправо. Нажмите или поверните вправо, чтобы просмотреть фотографии в порядке их съемки, или влево, чтобы просмотреть снимки в обратном порядке. Держите диск в нажатом положении для быстрого перехода к нужному кадру.

❖ В режиме просмотра фотографии, сделанные другими фотокамерами, обозначаются значком  (“подарок”).

Избранное: Оценка изображений

Чтобы оценить текущее изображение, нажмите **DISP/BACK**, а затем нажимайте диск управления вверх и вниз для выбора рейтинга от нуля до пяти звезд.



Просмотр информации о фотосъемке

Информацию о фотографии можно посмотреть, нажав колесо управления вправо.

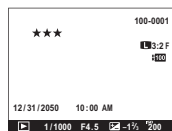

Основные данные

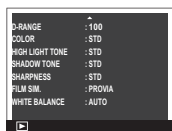

Детали, стр. 1



Активная точка фокусировки ("+")

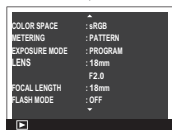

Детали, стр. 2

- Поворачивайте диск управления для просмотра других изображений.

Увеличение в точке фокусировки

Нажмите по центру клавиши управления, чтобы увеличить изображение в точке фокусировки. Нажмите по центру клавиши управления снова, чтобы вернуться к полнокадровому просмотру.



Увеличение во время просмотра

Нажмите , чтобы увеличить текущий снимок, или , чтобы уменьшить. При увеличении масштаба снимка, для просмотра участков изображения, которые не помещаются на дисплее в данный момент, можно использовать диск управления. Нажмите **DISP/BACK** или **MENU/OK**, чтобы выйти из режима увеличения.



Индикатор зума



В окне навигации видно, какая часть кадра отображается в данный момент

- Максимальный коэффициент масштабирования зависит от размера изображения (72). Увеличение при просмотре недоступно, если отображаются копии с обрезанными краями или малоформатные копии, сохраненные с размером **640**.

Многокадровый просмотр

Чтобы изменить число отображаемых кадров, нажмите **Q**, когда снимок отображается в полнокадровом режиме.



Используйте диск управления для выделения изображений и нажмите **MENU/OK**, чтобы просмотреть выделенное изображение в полнокадровом режиме. В девяти- и стокадровом режимах просмотра нажимайте диск управления вверх или вниз для просмотра других фотографий.

Удаление фотографий

Чтобы удалить отдельные фотографии, несколько выбранных фотографий или все фотографии, нажмите диск управления вверх (▲) и выберите одну из опций, перечисленных ниже. *Учтите, что удаленные изображения нельзя восстановить. Скопируйте важные изображения на компьютер или другое устройство хранения данных прежде, чем приступить к удалению.*

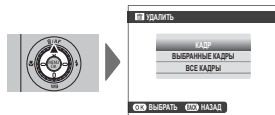

Параметр	Описание
КАДР	Нажимайте диск управления влево или вправо для пролистывания снимков и нажмите MENU/OK для удаления текущего снимка (диалоговое окно подтверждения не отобразится).
ВЫБРАННЫЕ КАДРЫ	Выберите снимки и нажмите MENU/OK , чтобы выделить их или снять выделение (снимки, которые включены в фотоальбомы и очередь печати, помечены значком ■■). После завершения операции нажмите DISP/BACK , чтобы открыть диалоговое окно подтверждения, а затем выделите ДА и нажмите MENU/OK для удаления выделенных снимков.
ВСЕ КАДРЫ	Появится окно подтверждения; выделите ДА и нажмите MENU/OK , чтобы удалить все незащищенные снимки (если вставлена карта памяти, то фотографии будут удалены только с карты памяти; снимки, сохраненные на внутренней памяти, удаляются, только если не вставлена карта памяти). Нажатие DISP/BACK отменяет удаление; учтите, что снимки, удаленные до нажатия этой кнопки, не могут быть восстановлены.

- ❖ Защищенные изображения удалить нельзя. Удалите защиту с любых изображений, которые Вы хотите удалить (82).
- ❖ Фотографии также можно удалить при помощи опции **УДАЛИТЬ** в меню просмотра.
- ❖ Если появляется сообщение о том, что выбранные фотографии являются частью задания печати DPOF, нажмите **MENU/OK** для удаления этих фотографий.

Использование вспышки

Используйте встроенную вспышку для дополнительного освещения при фотографировании ночью или в помещении при недостаточном освещении.

Чтобы выбрать режим вспышки, нажмите диск управления вправо (→), чтобы отобразить следующие параметры, затем поверните диск или нажмите его влево или вправо, чтобы выделить нужный параметр, и нажмите **MENU/OK** для подтверждения.



Режим	Описание
AUTO (АВТО ВСПЫШКА)/ (УСТ. КРАСН. ГЛАЗ)*	Вспышка срабатывает при необходимости. Рекомендуется в большинстве случаев.
(ПРИНУД. ВСПЫШКА)/ (ПРИНУД. ВСПЫШКА)*	Вспышка срабатывает при съемке каждого кадра. Используйте для объектов, освещенных сзади или для получения натуральных цветов во время съемки при ярком свете.
(ОТКЛ. ВСПЫШКА)	Вспышка не срабатывает, даже если объект плохо освещен. Рекомендуется использование штатива.
S (МЕДЛЕННАЯ СИНХР.)/ (ГЛАЗА И СИНХР.)*	Производится захват и основного объекта, и фона при слабом освещении (имейте в виду, что ярко освещенные объекты могут получаться переэкспонированными).
(КОММАНДЕР)	Встроенную вспышку можно использовать для управления дополнительными блоками удаленных вспышек.
(ВНЕШНЯЯ ВСПЫШКА)	Выберите этот параметр при использовании дополнительных вспышек сторонних производителей.

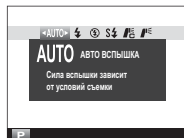

* **Функция удаления эффекта красных глаз** (**AUTO**, **Ф** или **SLOW**) доступна в этих режимах при выборе **ВКЛ** для **УДАЛ.ЭФ.КРАСН.ГЛАЗ** в меню съемки (📖 79). Функция удаления эффекта красных глаз уменьшает проявление **“красных глаз”**, возникающее из-за отражения света вспышки сетчаткой глаза снимаемого человека, как показано на рисунке справа.



- ❖ Если при нажатии кнопки спуска затвора наполовину отображается символ , то при фотосъемке сработает вспышка.
 - ❖ В любом режиме, кроме командер, вспышка может сработать несколько раз с каждым снимком. Не перемещайте фотокамеру до завершения съемки.
 - ❖ Снимите с объектива бленду во избежание образования теней на снимке при съемке со вспышкой.
- ⓘ Вспышка не срабатывает в бесшумном режиме.

Выдержка синхронизации вспышки

Вспышка синхронизируется с затвором при выдержке $\frac{1}{2000}$ с или более.

Дополнительные вспышки

Фотокамеру также можно использовать с дополнительными вспышками FUJIFILM, устанавливаемыми на башмак. Не используйте вспышки сторонних производителей, подающие высокое напряжение на горячий башмак фотокамеры.

Диафрагма, чувствительность и диапазон вспышки

Диапазон вспышки зависит от чувствительности и диафрагмы.

Диафрагма при чувствительности в						Диапазон
200	400	800	1600	3200	6400	m
—	—	—	—	—	2	0,5–18
—	—	—	—	2	2,8	0,5–13
—	—	—	2	2,8	4	0,5–9,0
—	—	2	2,8	4	5,6	0,5–6,4
—	2	2,8	4	5,6	8	0,5–4,5
2	2,8	4	5,6	8	11	0,5–3,2
2,8	4	5,6	8	11	16	0,5–2,3
4	5,6	8	11	16	—	0,5–1,6
5,6	8	11	16	—	—	0,5–1,1
8	11	16	—	—	—	0,5–0,8

Режим макросъемки (съемка с близкого расстояния)

Для фокусировки с расстояния менее 10 см, нажмите диск управления влево, (👉) и выберите 🌿. Если включен оптический видоискатель, фотокамера автоматически переключится на электронный видоискатель (из-за параллакса при использовании оптического видоискателя фотокамера не фокусируется с расстояний менее 80 см). Чтобы выйти из режима макросъемки, нажмите диск управления влево и выберите **OFF**.

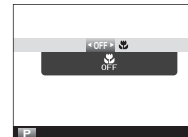

- ❖ Для фокусировки с близкого расстояния, когда не выбран режим макросъемки, можно использовать ЖК-дисплей и электронный видоискатель, но время, требуемое для фокусировки, увеличивается.
- ❖ Тени, отбрасываемые объективом, могут появляться на снимках, сделанных со вспышкой с расстояния менее 50 см. Выключите вспышку или увеличьте расстояние до объекта.

Основные функции записи видео и воспроизведения

Запись видео высокой четкости (HD)

Фотокамеру можно использовать для записи коротких видеороликов высокого разрешения. Звук записывается в режиме стерео через встроенный микрофон; во время записи не закрывайте микрофон и не пользуйтесь селектором видеодискателя, который расположен рядом с микрофоном.

1 Установите диафрагму на **A**.



2 Нажмите кнопку **DRIVE**, чтобы отобразить опции режима работы. Нажмите диск управления вверх или вниз, чтобы выделить **Ⓜ** (ВИДЕО) и нажмите **MENU/OK**.

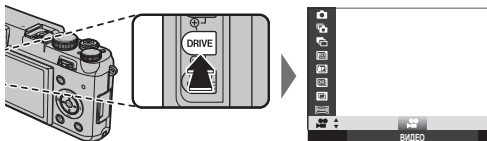

3 Чтобы начать запись, нажмите кнопку затвора до конца.



4 Снова нажмите кнопку затвора до конца, чтобы закончить съемку. Запись прекращается автоматически, когда полностью заполняется память.



- ❖ Экспозиция и баланс белого настраиваются автоматически во время записи. Цвет и яркость изображения могут отличаться от тех, что отображались на дисплее перед началом съемки.
- ❖ Во время записи видеофрагментов загорается индикатор.

- ⓘ Микрофон может улавливать звуки от приводов объектива или другие звуки, издаваемые фотокамерой во время съемки.
- ⓘ В видеофрагментах, на которых отсняты очень яркие объекты, могут появляться вертикальные или горизонтальные полосы. Это нормальное явление, не означающее неисправность.
- ⓘ Если включен оптический видеодискатель, фотокамера автоматически переключается на электронный видеодискатель.

Кнопка Q

Кнопку **Q** можно использовать для просмотра и регулировки настроек фотокамеры (34).

Просмотр видеофрагментов

Во время воспроизведения видеофрагменты отображаются на ЖК-дисплее, как показано справа. Во время просмотра видеоролика могут выполняться следующие операции:

Операция	Описание
Запуск/пауза воспроизведения	Нажмите диск управления вниз , чтобы начать просмотр. Для паузы снова нажмите эту кнопку еще раз. При временной остановке воспроизведения, Вы можете нажать диск управления влево или вправо для покадрового просмотра назад или вперед.
Завершение воспроизведения	Нажмите диск управления вверх , чтобы закончить воспроизведение.
Регулировка скорости	Нажмите диск управления влево или вправо , чтобы выбрать скорость воспроизведения при просмотре.
Регулировка громкости	Нажмите MENU/OK , чтобы приостановить воспроизведение и вывести на дисплей регулятор громкости. Нажимайте диск управления вверх или вниз, чтобы отрегулировать громкость; нажмите MENU/OK снова, чтобы возобновить воспроизведение. Громкость можно отрегулировать с помощью опции ГРОМК. ВОСП. в меню просмотра (86).

Во время просмотра на дисплее отображается индикатор хода воспроизведения.

- ❶ Не закрывайте динамик во время воспроизведения.
- ❶ Звук не проигрывается в бесшумном режиме.

Скорость воспроизведения

Нажмите диск управления влево или вправо, чтобы выбрать скорость воспроизведения при просмотре. Скорость указана количеством стрелок (▶ или ◀).

Значок видео



Индикатор процесса



Стрелка

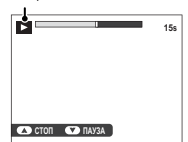

Кнопка Q (быстрое меню)

Использование кнопки Q (быстрое меню)

Нажмите **Q** для быстрого доступа к следующим пунктам. Для получения информации о доступных опциях, см. страницы, перечисленные ниже.

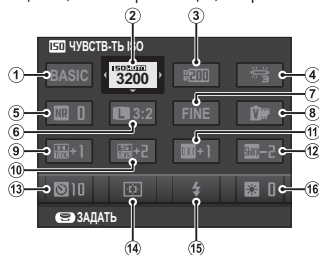

1	ВЫБЕР.ПОЛЬЗ.НАСТР.....	70	9	ТОН СВЕТОВ.....	74
2	ISO ЧУВСТВ-ТЬ ISO.....	44	10	ТОН ТЕНЕЙ.....	74
3	3200 ДИНАМИЧ. ДИАПАЗОН.....	73	11	Color ЦВЕТ.....	74
4	WB БАЛАНС БЕЛОГО.....	42	12	REZKOCTЬ.....	74
5	NR СНИЖЕНИЯ ШУМА.....	74	13	ТАЙМЕР.....	53
6	€ РАЗМЕР ИЗОБР.....	72	14	РЕЖИМ АФ.....	77
7	±±± КАЧЕСТВО ИЗОБР.....	73	15	РЕЖИМ ВСПЫШКИ.....	29
8	МОДЕЛИРОВ. ПЛЕНКИ.....	55	16	ЯРК.ВИДОИСК./ЖК.....	90

1 Нажмите **Q**, чтобы отобразить быстрое меню во время съемки.

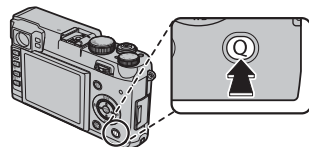

2 Воспользуйтесь диском управления, чтобы выделить пункты, и поворачивайте колесо управления, чтобы их изменить.



3 Нажмите **Q** для выхода после завершения настроек.

❖ Для быстрого доступа к группе пользовательских настроек нажмите и удерживайте кнопку **Q** при отображении быстрого меню.

Режим видео

В режиме видео быстрое меню содержит следующие пункты:

РЕЖИМ ВИДЕО	80	БАЛАНС БЕЛОГО	42
МОДЕЛИРОВ. ПЛЕНКИ	55	ЯРК.ВИДОИСК./ЖК	90

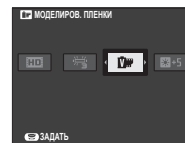

Более подробно о фотосъемке и просмотре

Выбор режима экспозиции

Фотокамера предоставляет выбор из режимов программной АЭ (**P**), АЭ с приоритетом выдержки (**S**), АЭ с приоритетом диафрагмы (**A**) и ручной экспозиции (**M**).

Программа АЭ (P)

Чтобы фотокамера смогла настроить и выдержку, и диафрагму для оптимальной экспозиции, поверните кольцо диафрагмы и диск выдержки в положение **A**. На дисплее появится значок **P**.

❗ Если объект находится вне диапазона экспомера фотокамеры, показания выдержки и диафрагмы будут отображаться, как “---”.

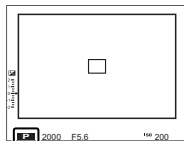
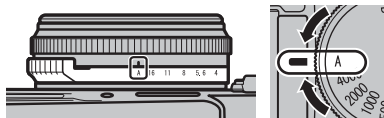

Оптический
видоискатель

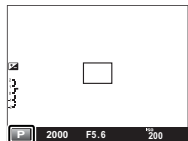

EVF/LCD

Программный сдвиг

При желании Вы можете повернуть диск управления или нажать колесо управления влево или вправо для выбора других сочетаний выдержки и диафрагмы без изменения экспозиции (программный сдвиг). Программный сдвиг недоступен, когда присоединена вспышка, для **Q- ring ДИНАМИЧ. ДИАПАЗОН** в меню съемки выбрано значение **АВТО** (📖 73) или для параметра **ISO ЧУВСТВ-ТЬ ISO** в меню съемки установлен автоматический выбор (📖 44).

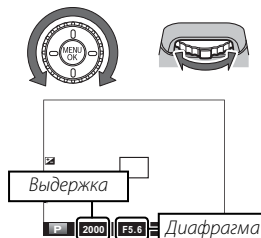

Автоэкспозиция с приоритетом выдержки (S)

Чтобы настроить выдержку вручную, позволив фотокамере выбрать диафрагму для оптимальной экспозиции, поверните кольцо диафрагмы в положение **A** и используйте диск выдержки. На дисплее появится **S**.

- ① Если с использованием выбранной выдержки нельзя достичь правильной экспозиции, то при нажатии кнопки спуска затвора наполовину диафрагма будет отображаться красным. Регулируйте выдержку до тех пор, пока не будет достигнута правильная экспозиция.
- ① Если объект съемки находится вне диапазона экспомера фотокамеры, показания диафрагмы будут отображаться, как “---”.
- ◆ Выдержку также можно отрегулировать с шагом в $\frac{1}{3}EV$, поворачивая диск управления.

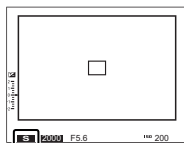
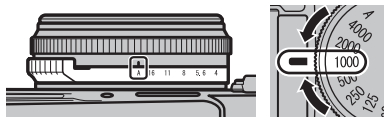

*Оптический
видоискатель*

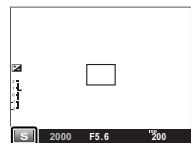

EVF/LCD



Автоэкспозиция с приоритетом диафрагмы (A)

Чтобы настроить диафрагму вручную, позволив фотокамере выбрать диафрагму для оптимальной экспозиции, поверните диск выдержки в положение **A** и отрегулируйте диафрагму. На дисплее появится **A**.

- ❶ Если с использованием выбранной диафрагмы нельзя достичь правильной экспозиции, то при нажатии кнопки затвора наполовину выдержка будет отображаться красным. Регулируйте диафрагму до тех пор, пока не будет достигнута правильная экспозиция.
- ❷ Если объект находится вне диапазона экспомера фотокамеры, показания выдержки будут “---”.
- ❸ Самая длинная выдержка, доступная при выборе **ВКЛ** для **OVF ЭК. РЕЖ.ВИДОИСК.**, составляет $\frac{1}{4}$ с (🗨 91).
- ❹ Выдержку также можно настроить с шагом в $\frac{1}{3}$ EV, нажимая колесо управления влево или вправо.

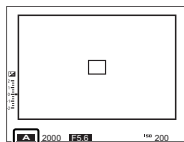
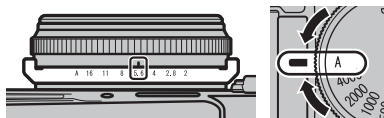

Оптический видоискатель

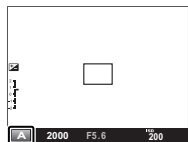

EVF/LCD



🔍 Просмотр глубины резкости

При выборе **🔍 ПРОСМ.ГЛ.РЕЗК.** для **Fn КНОПКА Fn** (🗨 69) в меню режима съемки при нажатии кнопки **Fn** диафрагма закрывается до выбранного значения, что позволяет осуществлять предварительный просмотр глубины резкости в видоискателе или на ЖК-дисплее.

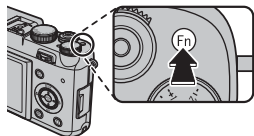

Ручная экспозиция (M)

Значения экспозиции, предлагаемые фотокамерой, можно изменить, повернув диск выдержки, и кольцо диафрагмы объектива на настройку, отличную от **A**. На дисплее отобразится значок **M**.

- Диск управления и колесо управления можно использовать для изменения значения выдержки и диафрагмы в пределах $\pm\frac{2}{3}$ EV от выбранного значения с шагом в $\frac{1}{3}$ EV. Воспользуйтесь диском управления, чтобы отрегулировать выдержку, и колесом управления для настройки диафрагмы.



Диск управления



Колесо управления

- На дисплее ручной экспозиции имеется индикатор экспозиции, который показывает величину недо- или переэкспонирования с применением текущих установок.

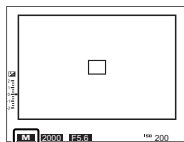
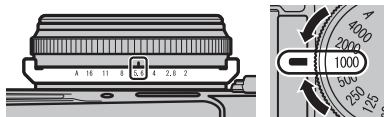
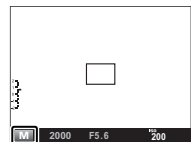
Оптический
видоискатель

EVF/LCD

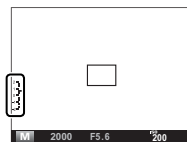

Выдержка и диафрагма

Поскольку в фотокамере применяется затвор, встроенный в объектив, короткие выдержки могут быть недоступны при больших величинах диафрагмы. Если выбранная комбинация выдержки и диафрагмы недоступна, то выдержка и диафрагма будут отображаться красным, а нужная экспозиция не будет установлена.

Диафрагма	Скорость затвора		
	$\frac{1}{4000}$ с	$\frac{1}{2000}$ с	$\frac{1}{1000}$ с или медленнее
F2	Не доступно	Не доступно	Имеется
F2,8			
F4		Имеется	
F5,6			
F8 или выше	Имеется		

Длинные экспозиции (Т/В)

Выберите выдержку **Т** (время) или **В** (ручная) для длительной экспозиции.

- Для предотвращения движения фотокамеры во время экспозиции рекомендуется использовать штатив.
- Для снижения "шума" (пятнистости) при длительных экспозициях выберите **ВКЛ** для **СНИЖ.ШУМ.ДЛ.ЭКСП** в меню съемки (74). Учтите, что при этом может увеличиться время записи и изображений после съемки.

Время (Т)

- 1 Поверните диск выдержки в положение **Т**.
- 2 Поворачивайте диск управления, чтобы выбрать выдержку в диапазоне от 1/2 с до 30 с с шагом в 1/3 EV.

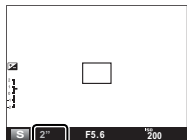

- 3 Полностью нажмите кнопку затвора, чтобы сделать фотографию с выбранной выдержкой. Таймер обратного отсчета будет отображаться во время работы экспозиции.



Ручная (В)

- 1 Поверните диск выдержки в положение **В**.
 - 2 Нажмите кнопку спуска затвора до упора. Затвор останется открытым до 60 минут, пока будет нажата кнопка затвора; на дисплее будет отображаться время, прошедшее с начала экспозиции.
- При выборе значения диафрагмы **A** выдержка блокируется на значении 30 с.



Пульты удаленного спуска затвора сторонних производителей

Пульты удаленного спуска затвора сторонних производителей (доступны от сторонних производителей) можно подключить, как показано ниже.

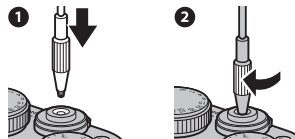

БАЛАНС БЕЛОГО

Нажмите диск управления вниз (**WB**), чтобы открыть следующие опции, затем поворачивайте диск или нажимайте его влево или вправо, чтобы выделить опцию, соответствующую типу источника освещения, и нажмите **MENU/OK**. Отобразится диалоговое окно, показанное справа снизу; воспользуйтесь диском управления для точной настройки баланса белого или нажмите **DISP/BACK**, чтобы выйти без выполнения точной настройки (объяснение термина “баланс белого” см. в Словаре терминов на стр. 118).

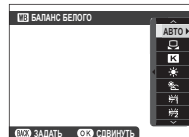



Опция	Описание
АВТО	Баланс белого настраивается автоматически.
	Измерьте величину баланса белого (43).
	При выборе этой опции отображается список цветовых температур (43); выделите температуру и нажмите MENU/OK , чтобы выбрать выделенную опцию и открыть диалоговое окно тонкой настройки.
	Для съемки объектов, освещенных прямым солнечным светом.

Опция	Описание
	Для съемки объектов в тени.
	Для съемки при освещении люминесцентными лампами “дневного света”.
	Для съемки при освещении люминесцентными лампами с белым теплым светом.
	Для съемки при освещении люминесцентными лампами с белым холодным светом.
	Для съемки при освещении лампами накаливания.
	Снижает синий оттенок, обычно возникающий при съемке под водой.

- ❖ Баланс белого при освещении вспышкой настраивается только в режимах **АВТО** и . Выключите вспышку, используя другие опции баланса белого.
- ❖ Результаты различаются в зависимости от условий съемки. После съемки просмотрите результаты, чтобы проверить цветопередачу.
- ❖ Баланс белого также можно отрегулировать с помощью кнопки **Q**.

Пользовательский баланс белого

Выберите , чтобы настроить баланс белого для необычных условий освещения. Отобразятся опции замера баланса белого; поместите в кадр объект белого цвета, чтобы он заполнил дисплей, и полностью нажмите кнопку затвора, чтобы замерить баланс белого (чтобы выбрать самое последнее пользовательское значение и выйти без замера баланса белого, нажмите **DISP/BACK** или нажмите **MENU/OK**, чтобы выбрать самое последнее значение и отобразить диалоговое окно тонкой настройки).

- **Если отображается “ГОТОВО!”**, нажмите **MENU/OK**, чтобы установить для баланса белого значение, полученное при измерении.
- **Если отображается “НИЖЕ”**, увеличьте коррекцию экспозиции ( 51) и попробуйте снова.
- **Если отображается “ВЫШЕ”**, уменьшите коррекцию экспозиции ( 51) и попробуйте снова.

Цветовая температура

Цветовая температура – это объективная мера цвета источника освещения, выражаемая в градусах Кельвина (K). Источники света с цветовой температурой, близкой к таковой для прямого солнечного света, воспринимаются, как белые; источники света с меньшей цветовой температурой имеют желтый или красный оттенок, тогда как источники с более высокой температурой имеют синеватый оттенок. Вы можете задавать цветовую температуру в соответствии с источником освещения, как показано в следующей таблице, или же выбирать опции, которые резко отличаются от цвета источника освещения, чтобы сделать изображение “теплее” или “холоднее”.

◀ Выберите для красноватых источников освещения
или “холодных” изображений

Выберите для синеватых источников освещения
или “теплых” изображений ▶

2 000 K

*Искусственное освещение
Рассвет/закат*

5 000 K

Прямой солнечный свет

15 000 K

Синее небо

Тень

Чувствительность

“Чувствительность” – это восприимчивость фотокамеры к свету. Выберите значение от 200 до 6400 или выберите **L (100)**, **H (12800)** или **H (25600)** для особых ситуаций. Высокие значения можно использовать для снижения размытости при плохом освещении, тогда как низкие значения позволяют снимать с более длинными выдержками и более широкими диафрагмами при ярком свете; учтите, однако, что на снимках, снятых с использованием высокой чувствительности, особенно **H (25 600)**, может быть слышен шум, тогда как при выборе **L (100)** уменьшается динамический диапазон. В большинстве ситуаций рекомендуется использовать значения от ISO 200 до ISO 6400. При выборе опции **АВТО** фотокамера автоматически настроит чувствительность в соответствии с условиями съемки; значение в скобках - максимальная чувствительность, которая будет выбираться, если объект слабо освещен.

1 В режиме съемки нажмите **MENU/OK**, чтобы открыть меню съемки.

Нажмите диск управления вверх или вниз, чтобы выделить

ISO ЧУВСТВ-ТЬ ISO и нажмите **MENU/OK**.

По умолчанию опции ISO можно также открыть, нажав кнопку **Fn**.

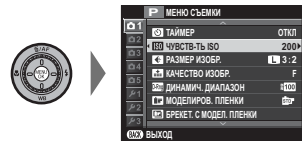

2 Нажимайте диск управления вверх или вниз, чтобы выделить нужную опцию, и нажмите **MENU/OK** для подтверждения выбора.

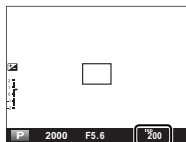

Установка чувствительности не сбрасывается при выключении фотокамеры.

L (100) сбрасывается на ISO 200, а **H (12800)** и **H (25600)** сбрасываются на ISO 6400, когда для качества изображения выбран параметр **RAW**, **FINE+RAW** или **NORMAL+RAW** (73). Для получения более подробной информации о настройках, доступных для **L (100)**, **H (12800)** и **H (25600)**, см. стр. 125.

■ АВТО

Следующие опции доступны при выборе **АВТО**:

Параметр	Установка по умолчанию
ЧУВСТВИТ. ПО УМОЛЧАНИЮ	200
МАКС. ЧУВСТВИТ.	800
МИН.СКОР.ЗАТВОРА	1/60

Фотокамера автоматически настраивает чувствительность на значение между значением по умолчанию и максимальным значением. Чувствительность становится больше значения по умолчанию только в том случае, если значение скорости затвора, необходимое для оптимальной экспозиции, меньше значения, выбранного для параметра **МИН.СКОР.ЗАТВОРА**.



- ❖ Если значение параметра **ЧУВСТВИТ. ПО УМОЛЧАНИЮ** больше значения, выбранного для **МАКС. ЧУВСТВИТ.**, параметр **ЧУВСТВИТ. ПО УМОЛЧАНИЮ** будет установлен на значение, выбранное для **МАКС. ЧУВСТВИТ.**
- ❖ Фотокамера может выбрать скорость затвора меньшую, чем **МИН.СКОР.ЗАТВОРА**, если снимки будут недоэкспонированы при значении, выбранном для параметра **МАКС. ЧУВСТВИТ.**

Режим фокусировки

Используйте селектор режима фокусировки для выбора способа фокусировки фотокамеры.

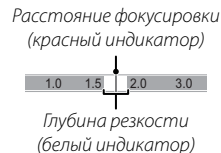
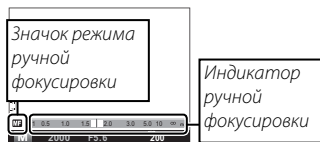
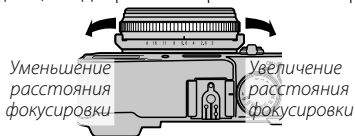
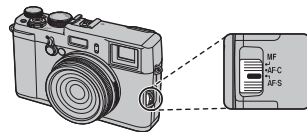
- **AF-S** (Однократный АФ): Фокус блокируется при нажатии кнопки затвора наполовину. Выбирайте этот режим для съёмки неподвижных объектов.
- **AF-C** (Непрерывный АФ): Выполняется непрерывная фокусировка в соответствии с изменением расстояния до объекта, даже когда кнопка затвора не нажата наполовину (учтите, что при этом увеличивается разряд батареи).
- **MF** (ручной): Выполните фокусировку вручную с помощью фокусирующего кольца объектива. Поворачивайте кольцо влево для уменьшения расстояния фокусировки и вправо – для увеличения. Индикатор ручной фокусировки указывает, насколько расстояние фокусировки совпадает с расстоянием до объекта в рамке фокусировки (красный индикатор соответствует расстоянию фокусировки, белый индикатор – глубине резкости или, другими словами, расстоянию перед и после точки фокусировки, которая должна быть в фокусе); также Вы можете проверить фокусировку визуально в видоискателе или на ЖК-дисплее. Выбирайте этот режим для ручного управления фокусировкой или в ситуациях, когда фотокамера не может сфокусироваться с помощью автофокусировки (📖 50).



- ❖ Используйте опцию  **ФОКУСИР. КОЛЬЦО** в меню настройки параметров (📖 89), чтобы сменить направление вращения кольца фокусировки.
- ❖ Фотокамера не сможет сфокусироваться, если кольцо фокусировки повернуто в положение за бесконечность.
- ❖ Чтобы сфокусироваться с помощью системы автофокусировки, нажмите кнопку **AF/L**. Ее можно использовать для быстрой фокусировки на выбранном объекте в режиме ручной фокусировки.
- ❖ Фотокамера может отображать расстояние фокусировки в метрах или футах. Для выбора используемых единиц воспользуйтесь опцией  **ЕДИНИЦЫ ШКАЛЫ ФОКУСИРОВКИ** в меню установки параметров (📖 89) .

■ Помощь при ручной фокусировке

Опция **MF Помощь при ручной фокусировке** в меню настройки можно использовать для проверки фокуса, когда снимки формируются на ЖК-дисплее или в электронном видоискателе.

- ❖ Меню **MF Помощь при ручной фокусировке** также можно открыть, нажимая и удерживая нажатым центр колеса управления.

Доступны следующие опции:

- **ВЫДЕЛ. ПИК ФОКУСА:** Выделяет высококонтрастные контуры. Поворачивайте кольцо масштабирования, пока объект не будет выделен.
- **ЦИФР. РАЗДВ. ИЗОБР.:** Отображает разделенное на слои черно-белое изображение в центре кадра. Поместите объект в зону расслоенного изображения и поворачивайте кольцо фокусировки, пока три части разбитого изображения не будут правильно совмещены.

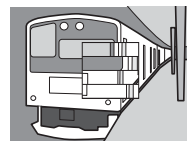

● Ручная фокусировка: Проверка фокусировки

Если для параметра **MF ПРОВЕРКА ФОКУСА** в меню настройки (89) выбрано значение **ВКЛ**, то поворот кольца фокусировки автоматически увеличивает изображение в электронном видоискателе или на ЖК-дисплее для точной фокусировки.

Для перемещения в другие области кадра нажмите кнопку **AF** и поверните диск управления.

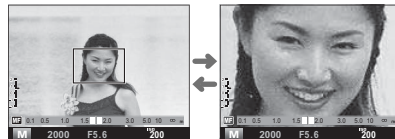

- ❖ Увеличение различается в зависимости от того, какое значение выбрано для параметра **MF ПОМОЩЬ РУЧН.ФОК.:** **СТАНДАРТ** или **ВЫДЕЛ.ПИК ФОКУСА/ЦИФР.РАЗДВ. ИЗОБР.**

Выбор рамки фокусировки

При выборе  **ПО КАДРУ** для  **РЕЖИМ AF** в меню съемки и при выборе **AF-S** в качестве режима фокусировки, в электронном видоискателе и на ЖК-дисплее можно выбрать одну из 49 точек фокусировки, а в оптическом видоискателе – одну из 25 точек, что позволяет скомпоновать снимок, расположив главный объект практически в любом месте кадра. Для выбора положения рамки фокусировки нажмите кнопку **AF** и воспользуйтесь диском управления (рамку фокусировки можно вернуть в центр, нажав **DISP/BACK**). Нажмите **MENU/OK**, когда рамка фокусировки будет в нужном положении.

- ① После переключения на оптический видоискатель фотокамера будет выбирать рамку фокусировки, ближайшую к той, которая выбрана для электронного видоискателя или ЖК-дисплея.

Если Вы компоуете кадр с помощью электронного видоискателя или ЖК-дисплея, Вы можете выбрать размер рамки фокусировки для **AF-S**, нажав кнопку **AF** и повернув колесо управления влево или вправо. Поверните колесо влево, чтобы уменьшить рамку до 50% или вправо, чтобы увеличить ее до 150%. Нажмите **MENU/OK**, когда рамка фокусировки будет нужного размера.

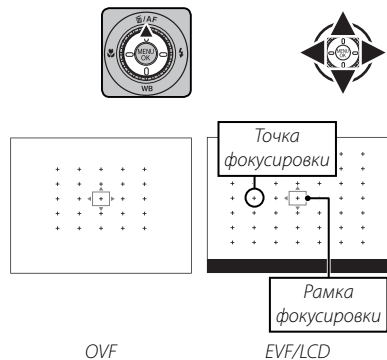

OVF

EVF/LCD

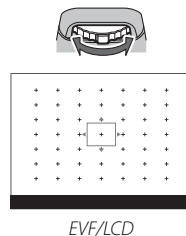

EVF/LCD

Блокировка фокуса/экспозиции

Для композиции фотографий, если объект не расположен по центру:

1 Фокусировка: Наведите рамку фокусировки на объект и нажмите кнопку затвора наполовину, чтобы заблокировать фокус и экспозицию. Фокус и экспозиция будут оставаться заблокированными, пока кнопка затвора нажата наполовину (блокировка АФ/АЭ).

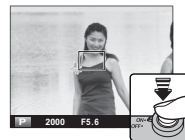

❖ В зависимости от опции, выбранной для **AF-L КНОПКА БЛОК.АЭ/АФ** в меню съемки (📖 78), фокусировку и/или экспозицию также можно заблокировать, нажав кнопку **AF-L/AEL**; фокусировка и/или экспозиция будут оставаться заблокированными, даже если кнопка затвора нажата наполовину. Выберите **ТОЛЬКО БЛОК. АЭ** для блокировки только экспозиции, но не фокусировки, **ТОЛЬКО БЛОК. АФ**, для блокировки только фокусировки, но не экспозиции, или **БЛОКИРОВКА АЭ/АФ** для блокировки, как фокусировки, так и экспозиции. Независимо от выбранной опции, кнопку **AF-L/AEL** нельзя использовать для блокировки экспозиции в режиме ручной фокусировки (📖 46).

2 Измените композицию: Держите кнопку спуска затвора нажатой наполовину или держите нажатой кнопку **AF-L/AEL**.

❖ При выборе **ПЕРЕКЛ.БЛОК.АЭ/АФ** для **AF-L РЕЖ.БЛОКИР.АЭ/АФ** (📖 78) фокусировка и/или экспозиция блокируются при нажатии кнопки **AF-L/AEL** и остаются заблокированными до повторного нажатия этой кнопки.



3 Снимайте: Нажмите кнопку затвора до конца.



Автофокусировка

Несмотря на наличие высокоточной системы автофокуса, фотокамера может не обеспечивать его правильную настройку при фотографировании перечисленных ниже объектов.

- Сильно отражающие объекты, такие как зеркала или кузова автомобилей.
- Быстро движущиеся объекты.
- Объекты, фотографируемые через окно или другой отражающий объект.
- Темные объекты и материалы, которые не отражают, а поглощают свет, например, волосы или мех.
- Нематериальные объекты, такие как дым или пламя.
- Объекты, слабо контрастирующие с фоном (например, одежда того же цвета, что и фон).
- Объекты, расположенные спереди или сзади высококонтрастного объекта, который также находится в рамке кадра (например, объект, снимаемый на фоне высококонтрастных элементов).

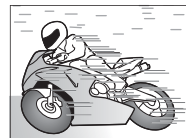

Коррекция экспозиции

Поворачивайте диск коррекции экспозиции, чтобы изменить экспозицию при съемке очень ярких, очень темных или высококонтрастных объектов. Эффект будет видимым на ЖК-дисплее и в электронном видоискателе; при использовании оптического видоискателя используйте для проверки экспозиции индикатор экспозиции.



Индикатор коррекции экспозиции

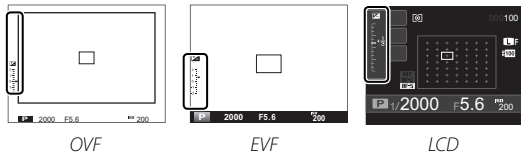

Выберите положительные значения (+) для увеличения экспозиции



Выберите отрицательные значения (-) для уменьшения экспозиции



Значение экспозиции (EV)

Значение экспозиции определяется чувствительностью сенсора изображения и количеством света, которое попадает в фотокамеру. Увеличение значения в два раза увеличивает EV на один, а уменьшение в два раза - уменьшает EV на один. Количество света, который входит в фотокамеру, регулируется настройкой диафрагмы и скорости затвора.

Выбор величины коррекции экспозиции

• Объекты, освещенные сзади:

Выберите значения от $+2/3$ EV до $+1 2/3$ EV.



• Сильно отражающие объекты или очень яркие сцены (например, заснеженные поля): +1 EV





• Сцены, на которых много неба: +1 EV

• Яркие освещенные одиночные объекты (особенно при съемке на темном фоне): $-2/3$ EV

• Объекты, слабо отражающие свет (сосны или темная листва): $-2/3$ EV

Экспомер

Чтобы выбрать способ замера экспозиции фотокамерой, нажмите кнопку **AE** для отображения опций экспомера. Воспользуйтесь диском управления, чтобы выделить опцию, и нажмите **AE** для подтверждения выбора.

Режим	Описание
 (МУЛЬТИ)	Фотокамера мгновенно определяет экспозицию на основе анализа композиции, цвета и распределения яркости. Рекомендуется в большинстве случаев.
 (ТОЧЕЧНЫЙ)	Фотокамера измеряет освещенность в зоне по центру кадра, эквивалентной 2% от общей площади. Рекомендуется использовать с освещенными сзади объектами и в других случаях, когда фон намного ярче или темнее, чем главный объект.
 (СРЕДНЕВЗВЕШ.)	Экспозиция устанавливается на среднее значение для всего кадра. Этот режим обеспечивает адекватный экспомер при съемке множества кадров в одних и тех же условиях освещенности, особенно эффективен для пейзажей и портретов, когда снимаемый одет в черное и белое.

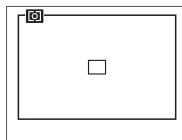
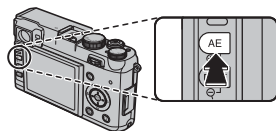

OVF

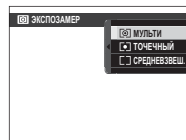

EVF/LCD

Использование автоспуска

Применяйте автоспуск для съемки автопортретов или предотвращения размытия, вызванного сотрясением фотокамеры.

1 В режиме съемки нажмите **MENU/OK**, чтобы открыть меню съемки.

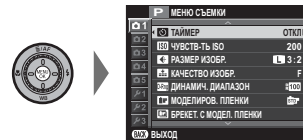

Нажмите диск управления вверх или вниз, чтобы выделить

 **ТАЙМЕР** и нажмите **MENU/OK**.



2 Нажимайте диск управления вверх или вниз, чтобы выделить одну из следующих опций, и нажмите **MENU/OK** для подтверждения выбора.



Параметр	Описание
 2 сек	Спуск затвора производится через две секунды после нажатия кнопки затвора. Выберите этот режим, чтобы уменьшить размытость, вызываемую движением фотокамеры при нажатии кнопки затвора.
 10 сек	Спуск затвора производится через десять секунд после нажатия кнопки затвора. Используйте для получения фотоснимков, на которых будете присутствовать вы сами.
ОТКЛ	Автоспуск выключен.

3 Нажмите кнопку затвора наполовину для фокусировки.

Ⓞ Нажимая кнопку затвора, стойте позади фотокамеры. Если вы встанете перед объективом, то это повлияет на установку фокуса и экспозиции.



- 4 Чтобы запустить таймер автоспуска, нажмите кнопку затвора до конца. Дисплей будет показывать оставшееся до срабатывания спуска затвора время. Чтобы остановить таймер до того, как будет сделан снимок, нажмите **DISP/BACK**.

Индикатор автоспуска, расположенный спереди фотокамеры, будет мигать непосредственно перед выполнением съемки. Если выбран 2 секундный таймер, то световой индикатор внутреннего таймера замигает, как только таймер начнет отсчет.

- Таймер автоспуска автоматически выключается при выключении фотокамеры.

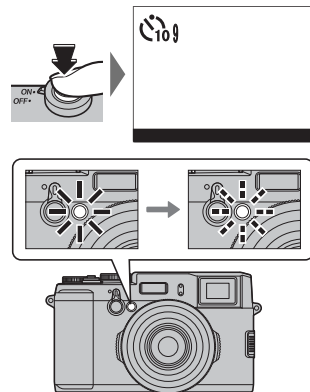

Моделирование пленки

Эта функция служит для моделирования эффектов различных сортов фотопленки, включая черно-белую (с цветными фильтрами или без них).

1 В режиме съемки нажмите **MENU/OK**, чтобы открыть меню съемки.

Нажмите диск управления вверх или вниз, чтобы выделить

МОДЕЛИРОВ. ПЛЕНКИ, и нажмите **MENU/OK**.

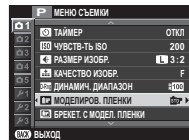

2 Нажимайте диск управления вверх или вниз, чтобы выделить одну из следующих опций, и нажмите **MENU/OK** для подтверждения выбора.

Опция	Описание
(PROVIA/СТАНДАРТ)	Стандартное воспроизведение цветов. Подходит для разнообразных объектов, от портретов до пейзажей.
(Velvia/ЯРКИЙ)	Высококонтрастная палитра насыщенных цветов, подходящая для съемки природы.
(ASTIA/СЛАБАЯ)	Усиливает диапазон оттенков для телесных тонов портретов, одновременно сохраняя яркость голубого цвета дневного неба. Рекомендуется для съемки портретов на улице.
(PRO Neg. Hi)	Дает немного больше контраста, чем (PRO Neg. Std). Рекомендуется для съемки портретов на улице.
(PRO Neg. Std)	Палитра слабых тонов. Увеличивается диапазон оттенков для телесных тонов, что отлично подходит для студийной съемки портретов.
(МОНОХРОМНЫЙ)	Съемка стандартных черно-белых фотографий.
(МОНОХР. + ЖЕЛТ.ФИЛЬТР)	Служит для съемки черно-белых изображений со слегка повышенным контрастом. При выборе этой установки также слегка снижается яркость тона неба.
(МОНОХР. + КРАСН.ФИЛЬТР)	Служит для съемки черно-белых изображений с повышенным контрастом. При выборе этой установки также снижается яркость тона неба.
(МОНОХР. + ЗЕЛЕН.ФИЛЬТР)	Смягчает тона кожи на черно-белых портретах.
(СЕПИЯ)	Съемка коричневых фотографий.

❖ Опции моделирования пленки можно сочетать с настройками тона и резкости (📖 74).

Брекетинг

Служит для варьирования настроек в серии снимков.

- 1 Нажмите кнопку **DRIVE**, чтобы отобразить опции работы, и поверните диск или нажмите его вверх или вниз, чтобы выделить одну из следующих опций:

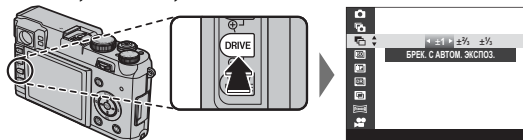

Параметр	Описание
БРЕК. С АВТОМ. ЭКСПОЗ.	Нажмите диск управления влево или вправо, чтобы выделить величину брекетинга. При каждом нажатии кнопки затвора фотокамера будет делать три снимка: один с использованием замеренного значения экспозиции, второй - переэкспонированный на выбранную величину, а третий - недозэкспонированный на ту же величину (независимо от выбранной величины, экспозиция не будет превышать пределы системы экспозамера).
БРЕКЕТИНГ ПО ISO	Нажмите диск управления влево или вправо, чтобы выделить величину брекетинга. Каждый раз при спуске затвора фотокамера будет делать снимок с текущей чувствительностью (☞ 44) и обрабатывать его с созданием двух дополнительных копий: одной с повышенной на выбранную величину чувствительностью и другой с пониженной на выбранную величину чувствительностью (независимо от выбранной величины, чувствительность не будет выше ISO 6400 или ниже ISO 200).
БРЕКЕТ. С МОДЕЛ. ПЛЕНКИ	При каждом спуске затвора фотокамера делает один снимок и обрабатывает его для создания копий при настройках моделирования пленки, выбранных для ☞ БРЕКЕТ. С МОДЕЛ. ПЛЕНКИ в меню съемки (☞ 73).
БРЕКЕТ. С ДИНАМ. ДИАП.	Каждый раз при нажатии кнопки затвора фотокамера делает три снимка с разными установками динамического диапазона (☞ 73): 100% для первого, 200% для второго и 400% для третьего снимка. Когда действует брекетинг динамического диапазона, чувствительность можно ограничить до минимального значения ISO 800; чувствительность, которая использовалась ранее, восстанавливается после окончания съемки с использованием брекетинга.

Нажмите **MENU/OK** для выбора выделенного параметра.

- 2 Делайте снимки.

Многократные экспозиции

Создайте фотографию, состоящую из двух экспозиций.



- 1 Нажмите кнопку **DRIVE**, чтобы отобразить опции режима работы.

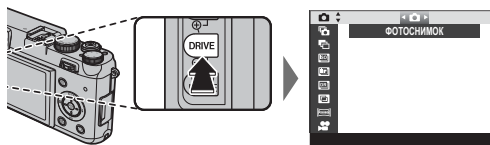

- 2 Нажмите диск управления вверх или вниз, чтобы выделить **МНОГОКРАТ.ЭКСПОЗ.** и нажмите **MENU/OK**.



- 3 Сделайте первый снимок.

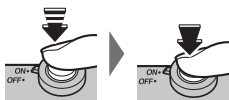

- 4 Нажмите **MENU/OK**. Фотокамера попросит вас сделать второй снимок.



- ❖ Чтобы вернуться к Шагу 2 и заново сделать первый снимок, нажмите диск управления влево. Чтобы сохранить первый снимок и выйти без создания многократной экспозиции, нажмите **DISP/BACK**.

- 5 Сделайте второй снимок.



- 6 Нажмите **MENU/OK**, чтобы создать многократную экспозицию, или нажмите диск управления влево, чтобы вернуться к Шагу 4 и заново сделать второй снимок.



Непрерывная съемка (Режим серийной съемки)

Для съемки движения в серии фотографий.

- 1 Нажмите кнопку **DRIVE**, чтобы отобразить опции режима работы. Нажмите диск управления вверх или вниз, чтобы выделить  (СЕРИЙНАЯ СЪЕМКА), и отобразятся параметры, показанные ниже.

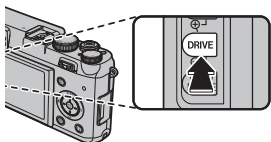

- 2 Нажимайте диск управления вправо или влево, чтобы выбрать частоту кадров из значений в приблизительно **6.0 кс** (кадров в секунду) и **3.0 кс**. Нажмите **MENU/OK** для выхода после завершения настроек.



- 3 Нажмите кнопку спуска затвора наполовину для фокусировки.



- 4 Чтобы начать съемку, нажмите кнопку затвора до конца. Съемка заканчивается, когда Вы отпустите кнопку спуска затвора, после съемки выбранного количества фотографий или после заполнения карты памяти.



- ❖ Фокус и экспозиция определяются первым кадром в каждой из серий. Вспышка автоматически выключается; ранее установленный режим вспышки восстанавливается после выхода из режима серийной съемки.
- ❖ Частота кадров меняется в зависимости от выдержки и может уменьшаться по мере того, как выполняется больше снимков.
- ❖ Возможно, потребуется дополнительное время для записи изображений, когда закончится съемка.
- ❖ Если номер файла достигнет 999 до завершения съемки, оставшиеся снимки будут записаны в новой папке (89).
- ❖ В некоторых режимах работы съемка может не начаться, если свободного места на карте памяти не достаточно.

Просмотр снимков, сделанных в одной серии

Когда снимок, сделанный в режиме непрерывной съемки, отображается в полнокадровом режиме, первый снимок в текущей серии можно просмотреть, нажав диск управления вниз (просмотр в серийном режиме). Нажмите диск управления вправо, чтобы просмотреть снимки в порядке их съемки, или влево, чтобы просмотреть их в обратном порядке. Держите диск управления в нажатом положении для быстрого перехода к нужному кадру. Нажмите **DISP/BACK**, чтобы выйти.

- ❖ Нажав диск управления вправо, когда отображается последний снимок в серии, Вы откроете первый снимок в серии; аналогично, нажав диск управления влево, когда отображается первый снимок в серии, Вы откроете последний снимок.
- ❖ Операции удаления (🗑️ 81), поворота (🔄 83) и защиты (🔒 82), использованные в режиме просмотра серии, применяются только к текущему изображению. Напротив, если эти операции применяются к снимку, полученному в режиме непрерывной съемки, который отображается в покадровом режиме просмотра, действие применяется ко всей серии.

Серии, которые записаны в нескольких папках

Если серия распределена между несколькими папками, снимки в каждой из папок считаются отдельными сериями.

Положение в серии/общее количество снимков в серии

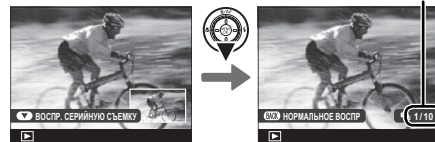

Первый снимок в серии

Панорамы

Для создания панорамы следуйте экранным инструкциям.

- 1 Нажмите кнопку **DRIVE**, чтобы отобразить опции режима работы. Нажмите диск управления вверх или вниз, чтобы выделить  (ПАНОРАМА В ДВИЖЕНИИ), и нажмите **MENU/OK**.

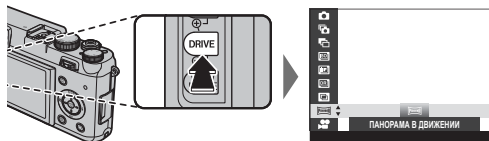

- 2 Чтобы выбрать угол панорамного смещения фотокамеры во время съемки, нажмите диск управления влево. Выделите размер и нажмите **MENU/OK**.



- 3 Нажмите диск управления вправо, чтобы посмотреть выбор направлений панорамирования. Выделите направление панорамирования и нажмите **MENU/OK**.



- 4 Нажмите кнопку затвора до конца, чтобы начать съемку. Нет необходимости удерживать нажатой кнопку спуска затвора во время записи.

- 5 Панорамируйте фотокамеру в направлении, указанном стрелкой. Съемка прекращается автоматически, когда фотокамера перемещается в конечное положение и все элементы панорамы сняты.



- ◆ Съемка прекращается, если во время съемки Вы нажмете кнопку затвора до конца. Панорама может не записаться, если кнопка затвора будет нажата до завершения панорамы.

Размер полной панорамы зависит от угла и направления панорамирования.

Угол	Направление панорамирования	Размер (Ш × В)
120°	По горизонтали	6440 × 1440
	По вертикали	2160 × 6440
180°	По горизонтали	9600 × 1440
	По вертикали	2160 × 9600

- ❶ Панорамы создаются из нескольких кадров; экспозиция всей панорамы определяется по первому кадру. В некоторых случаях фотокамера может выполнять съемку с использованием несколько большего или меньшего угла, чем задано, или не может идеально соединить все кадры вместе. Последняя часть панорамы может быть не записана, если съемка останавливается до завершения панорамирования.
- ❶ Съемка может прерваться, если фотокамера выполняет панорамную съемку слишком быстро или слишком медленно. При панорамировании фотокамеры в ином направлении, кроме указанного, съемка прекращается.
- ❶ Желаемые результаты могут быть не достигнуты с движущимися предметами, предметами, расположенными близко к фотокамере, стабильными предметами такими, как небо или поле травы, предметами в постоянном движении, такими как волны и водопады, или предметами, которые подвергаются заметным изменениям в яркости. Панорамы могут быть смазаны, если объект плохо освещен.

Для получения наилучших результатов

Для получения наилучших результатов, упритесь локтями в бока и перемещайте фотокамеру медленно по небольшой окружности с постоянной скоростью, удерживая фотокамеру горизонтально и панорамируя ее только в направлении, соответствующем указанию. Для получения наилучших результатов применяйте штатив. Если желаемые результаты не достигнуты, попробуйте повторить панорамирование с другой скоростью.

Просмотр панорам

При полнокадровом просмотре панорамы можно воспроизвести с помощью диска управления. Нажмите диск управления вниз, чтобы начать воспроизведение, и нажмите снова, чтобы поставить его на паузу. Во время приостановки воспроизведения можно прокрутить панораму вручную, нажимая диск управления влево или вправо. Чтобы выйти в полнокадровый просмотр, нажмите диск управления вверх.

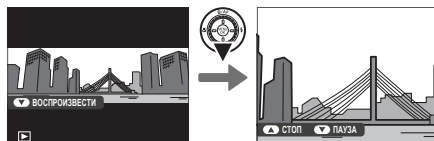

Запись снимков в формате RAW

Чтобы включить или выключить качество изображения RAW для отдельного снимка, задайте функцию **RAW** кнопке **Fn** (📖 69).

Если в настоящий момент для качества изображения выбрана установка JPEG, нажатием кнопки **Fn** временно выбирается опция эквивалентная JPEG+RAW. Если в настоящий момент выбрана опция JPEG+RAW, нажатием кнопки **Fn** выполняется временный выбор опции, эквивалентной JPEG, тогда как, если выбрана опция **RAW**, нажатием кнопки **Fn** временно выбирается режим **FINE**. После съемки кадра или повторного нажатия кнопки **Fn** происходит возврат к предыдущей установке.

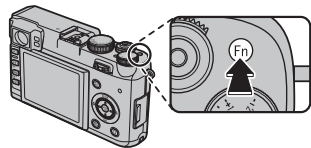

- ❖ Формат RAW представляет собой сырые, необработанные данные с сенсора изображения фотокамеры. Копии изображений RAW в формате JPEG можно создать, используя опцию **RAW КОНВЕРТАЦИЯ RAW** в меню просмотра, или же изображения RAW можно просматривать на компьютере с помощью программы RAW FILE CONVERTER, устанавливаемой вместе с другим программным обеспечением с поставляемого в комплекте компакт-диска (📖 94, 95).
- ❖ Значения чувствительности **L (100)**, **H (12800)** и **H (25600)** недоступны при использовании качества изображения RAW (📖 44).

Создание копий изображений RAW в формате JPEG

Вместе с изображениями RAW сохраняется информация о настройках фотокамеры отдельно от данных, полученных с сенсора изображений фотокамеры. С помощью опции **RAW КОНВЕРТАЦИЯ RAW** в меню просмотра Вы можете создать копии изображений RAW в формате JPEG, используя другие опции настроек, перечисленных ниже. Исходные данные изображения не меняются, что позволяет обрабатывать изображения RAW множеством разных способов.

- Во время просмотра нажмите **MENU/OK**, чтобы открыть меню просмотра, затем нажмите диск управления вверх или вниз, чтобы выделить **RAW КОНВЕРТАЦИЯ RAW**, и нажмите **MENU/OK**, чтобы отобразить настройки, показанные в таблице справа.

Эти опции также могут быть отображены нажатием кнопки **Q** во время просмотра.

- Нажимайте диск управления вверх или вниз для выделения настройки и вправо – для подтверждения выбора. Нажимайте диск управления вверх или вниз, чтобы выделить нужную опцию, и нажмите **MENU/OK** для подтверждения и возврата в список настроек. Повторите эти шаги для выбора дополнительных настроек.

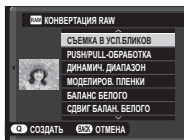

- Нажмите кнопку **Q**, чтобы предварительно просмотреть копию JPEG и нажмите **MENU/OK**, чтобы сохранить.

Настройка	Описание
СЪЕМКА В УСЛ. БЛИКОВ	Создайте копию JPEG с использованием настроек, действовавших в момент съемки кадра.
PUSH/PULL-ОБРАБОТКА	Настройте экспозицию от -1 EV до +3 EV с шагом 1/3 EV (🗨 51).
ДИНАМИЧ. ДИАПАЗОН	Усиление деталей в светлых зонах для получения естественного контраста (🗨 73).
МОДЕЛИРОВ. ПЛЕНКИ	Моделирование эффектов использования пленок различных типов (🗨 55).
БАЛАНС БЕЛОГО	Настройка баланса белого (🗨 42).
СДВИГ БАЛАН. БЕЛОГО	Тонкая настройка баланса белого (🗨 42).
ЦВЕТ	Настройка цветовой плотности (🗨 74).
РЕЗКОСТЬ	Усиление резкости или смягчение контуров (🗨 74).
ТОН СВЕТОВ	Настройка светлых участков снимка (🗨 74).
ТОН ТЕНЕЙ	Настройка теней (🗨 74).
СНИЖЕНИЯ ШУМА	Обработка копии для снижения пятнистости (🗨 74).
ЦВЕТ.ПРОСТР.	Выбор цветового пространства для цветопроизведения (🗨 91).

Фильтр нейтральной плотности

Фотокамера оснащена фильтром Нейтральной Плотности (ND), который снижает экспозицию на значение, равное 3 EV. Это обеспечивает использование более длинных выдержек или более широких диафрагм при съемке ярко освещенных объектов, позволяя размыть движение или смягчить детали заднего плана без риска передержки.

1 В режиме съемки нажмите **MENU/OK**, чтобы открыть меню съемки.

Нажмите диск управления вверх или вниз, чтобы выделить **ND ФИЛ.**
НЕЙТР.ПЛОТ., и нажмите **MENU/OK**.

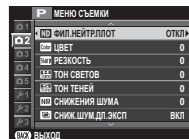

2 Нажмите диск управления вверх или вниз, чтобы выделить **ВКЛ**, и нажмите **MENU/OK** для подтверждения выбора.

Поиск снимков

Для поиска снимков следуйте приведенным ниже инструкциям.

- 1 В режиме просмотра нажмите **MENU/OK**, чтобы открыть меню просмотра. Нажмите диск управления вверх или вниз, чтобы выделить  **ПОИСК ИЗОБРАЖЕНИЯ** и нажмите **MENU/OK**.
- 2 Выделите опцию и нажмите **MENU/OK**.

Опция	Описание
ПО ДАТЕ	Поиск по дате.
ПО ЛИЦУ	Поиск снимков, на которых есть лица.
ПО ★ ИЗБРАННОМУ	Поиск по оценке ( 25).
ПО ТИПУ ДАННЫХ	Поиск всех фотоснимков, всех видеофрагментов, всех снимков, полученных в режиме серийной съемки, или всех изображений RAW.
ПО МЕТКЕ ВЫГРУЗКИ	Поиск всех фотоснимков, выбранных для загрузки в указанное место назначения.



- 3 Выберите условие поиска. Будут найдены только снимки, удовлетворяющие параметру поиска. Чтобы удалить или защитить выбранные снимки или просмотреть выбранные снимки в режиме просмотра слайд шоу, нажмите **MENU/OK** и выберите одну из опций, которые показаны справа.
- 4 Чтобы завершить поиск, выберите **ВЫЙТИ ИЗ ПОИСКА**.



Опция	См. страницу
 УДАЛИТЬ	81
 ЗАЩИТИТЬ	82
 СЛАЙД ШОУ	84

Помощь в создании фотоальбома

Создавайте альбомы из любимых фотографий.

Создание фотоальбома

- 1 Выберите **НОВЫЙ АЛЬБОМ** для  **ПОМОЩЬ ФОТОАЛЬБ.** в меню просмотра ( 85) и выберите одну из следующих опций:
 - **ВЫБРАТЬ ИЗ ВСЕХ:** Выбор из всех имеющихся фотографий.
 - **ВЫБРАТЬ ПОИСК ИЗОБР.:** Выберите фотографии из тех, что удовлетворяют заданным условиям поиска ( 66).

 Для фотоальбомов нельзя выбирать ни фотографии размером **640** или меньше, ни видеофрагменты.
- 2 Прокрутите изображения и нажмите диск управления вверх, чтобы выбрать или отменить выбор. Чтобы установить текущее изображение на обложку, нажмите диск управления вниз. Нажмите **MENU/OK**, чтобы выйти, когда создание альбома завершено.
 -  Первое выбранное изображение будет помещено на обложку. Нажмите диск управления вниз, чтобы выбрать другое изображение для обложки.

- 3 Выделите **ЗАВЕРШИТЬ ФОТОАЛЬБОМ** и нажмите **MENU/OK** (чтобы выбрать все фотографии или все фотографии, соответствующие заданным условиям поиска для фотоальбома, выберите **ВЫБРАТЬ ВСЕ**). Новый альбом будет добавлен к списку в меню помощь фотоальбома.
 - ① Фотоальбомы могут содержать до 300 изображений.
 - ① Фотоальбомы, не содержащие снимков, автоматически удаляются.

Просмотр фотоальбомов

Выделите альбом в меню помощи фотоальбома и нажмите **MENU/OK**, чтобы отобразить альбом, а затем нажмите диск управления влево или вправо для прокрутки изображений.

Редактирование и удаление фотоальбомов

Откройте альбом и нажмите **MENU/OK**. На дисплее появятся перечисленные ниже опции; выбрав нужную опцию, следуйте инструкциям на экране.

- **РЕДАКТИРОВАТЬ**: Редактирование альбома, как описано в разделе “Создание фотоальбома” (📖 67).
- **СТЕРЕТЬ**: Удаление фотоальбома.

Фотоальбомы

Фотоальбомы можно скопировать на компьютер с помощью входящего в комплект поставки программного обеспечения MyFinePix Studio (📖 93).

Кнопка Fn

Функцию кнопки **Fn** можно выбрать, используя опцию **Fn КНОПКА Fn** в меню съемки (📖 74). Доступные опции включают многократную экспозицию (📖 57), просмотр глубины резкости (📖 38), чувствительность (📖 44), таймер (📖 53), размер изображения (📖 72), качество изображения (📖 73), динамический диапазон (📖 73), моделирование пленки (📖 55), фильтр нейтральной плотности (📖 65), режим AF (📖 77), пользовательские настройки (📖 70), запись видео (📖 32), расширенный фильтр (📖 77), переключение RAW/JPEG (📖 63) и широкоугольный конверсионный объектив (📖 108).

🔹 Меню **Fn КНОПКА Fn** также можно открыть, если нажать и удерживать кнопку **Fn**.

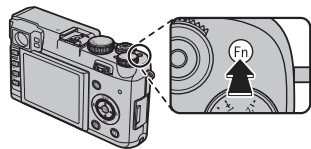

Сохранение настроек

Вы можете сохранить до 3 наборов пользовательских настроек для часто встречающихся ситуаций. Сохраненные настройки можно вызвать, используя опцию **ВЫБЕР.ПОЛЬЗ.НАСТР** в меню съемки.

1 В режиме съемки нажмите **MENU/OK**, чтобы открыть меню съемки.

Нажмите диск управления вверх или вниз, чтобы выделить **ВЫБЕР.ПОЛЬЗ.НАСТР** и нажмите **MENU/OK**.

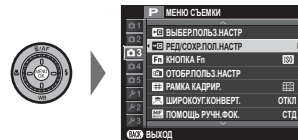

2 Выделите один из банков пользовательских настроек и нажмите **MENU/OK** для подтверждения. Настройте по желанию перечисленные ниже опции и нажмите **DISP/BACK** после завершения настройки:

ISO ЧУВСТВ-ТЬ ISO, **D-Range** ДИНАМИЧ. ДИАПАЗОН, **TR** МОДЕЛИРОВ. ПЛЕНКИ, **WB** БАЛАНС БЕЛОГО, **Color** ЦВЕТ, **Sharp** РЕЗКОСТЬ, **Tone** ТОН СВЕТОВ, **Tone** ТОН ТЕНЕЙ, **NR** СНИЖЕНИЯ ШУМА И **+** ВОССТАНОВИТЬ.

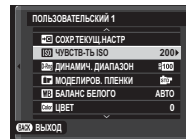

♦ Чтобы заменить настройки в выбранном банке с текущими настройками фотокамеры, выберите **ВЫБЕР.СОХР.ТЕКУЩ.НАСТР** и нажмите **MENU/OK**.

♦ Для сброса настроек для текущей группы выделите **ВОССТАНОВИТЬ** и нажмите **MENU/OK**.

3 Откроется диалоговое окно подтверждения; выделите **ДА** и нажмите **MENU/OK**.

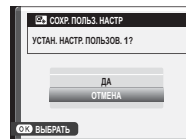

Расширенная запись видео

Глубина резкости

Диафрагму можно установить вручную для записи видео, выбрав диафрагму, отличную от **A** для автоэкспозиции с приоритетом диафрагмы. Настройте диафрагму до начала записи. Для смягчения деталей фона выберите низкое число *f*. Эффект становится более выраженным при увеличении расстояния между объектом съемки и фоном.

- ① Видеоролики, записанные, когда диафрагма отображается красным цветом, не будут правильно экспонированы.

Прежде чем приступить к записи

Прежде чем выполнять запись отрегулируйте настройки видео (📖 80), диафрагму (📖 38) и коррекцию экспозиции (📖 51) и выберите режим фокусировки (📖 46). Данные настройки нельзя отрегулировать во время записи.

Использование внешнего микрофона

Фотокамера может использоваться с дополнительными стереофоническими микрофонами MIC-ST1 при помощи кабеля, входящего в комплект MIC-ST1. См. руководство по эксплуатации микрофона для получения подробностей.

- ♦ Уровень записи может быть настроен при помощи 📏 НАСТР.ЧУВС.МИКРОФ (📖 80).

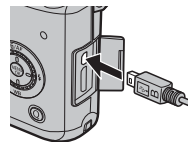
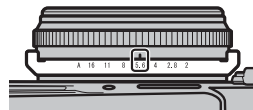

Использование меню: Режим съемки

Меню съемки служит, чтобы менять установки для разнообразных условий фотосъемки. Чтобы открыть меню режима съемки, нажмите **MENU/OK** в режиме съемки. Выделите элементы и нажмите диск управления вправо для просмотра опций, затем выделите опцию и нажмите **MENU/OK**. Нажмите **DISP/BACK** для выхода после завершения настроек.

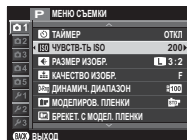

Опции меню съемки (Фотографии)

ТАЙМЕР

(по умолчанию: **ОТКЛ**)

Служит для фотосъемки с автоспуском (🗨 53).

ЧУВСТВ-ТЬ ISO

(по умолчанию: **200**)

Контролирует чувствительность фотокамеры к свету (🗨 44).

РАЗМЕР ИЗОБР.

(по умолчанию: **L 3:2**)

Выберите размер и формат для записи фотографий.

Соотношение сторон

Изображения с соотношением сторон 3:2 имеют такие же пропорции, что и кадр 35 мм пленки, тогда как соотношение сторон 16:9 подходит для просмотра на устройствах Высокой Четкости (HD). Изображения с соотношением сторон 1:1 - квадратные.

Параметр	Размер фотографии (макс.)
L 3:2	41 × 28 см
L 16:9	41 × 23 см
L 1:1	28 × 28 см
M 3:2	29 × 20 см
M 16:9	29 × 16 см
M 1:1	20 × 20 см

Параметр	Размер фотографии (макс.)
S 3:2	21 × 14 см
S 16:9	21 × 12 см
S 1:1	14 × 14 см

РАЗМЕР ИЗОБР. не восстанавливается при выключении фотокамеры или выборе другого режима съемки.

КАЧЕСТВО ИЗОБР.(по умолчанию: **FINE**)

Выберите формат файла и степень сжатия. Выберите **FINE** или **NORMAL** для записи изображений JPEG, **RAW** – для записи изображений RAW или **FINE+RAW** или **NORMAL+RAW** для совместной записи JPEG и RAW. При выборе опций **FINE** и **FINE+RAW** используйте меньшую степень сжатия JPEG для получения высококачественных изображений JPEG, тогда как с опциями **NORMAL** и **NORMAL+RAW** используйте большую степень сжатия JPEG, что позволяет увеличить количество сохраняемых снимков.

ДИНАМИЧ. ДИАПАЗОН(по умолчанию: **100**)

Управление контрастом. Выбирайте меньшие значения для увеличения контраста при съемке в помещении или под пасмурным небом, и более высокие значения – для уменьшения потери деталей в освещенных участках и в тенях при фотосъемке высококонтрастных сюжетов. Большие значения рекомендуются для сюжетов, где присутствует как солнечный свет, так и темные тени, или для таких высококонтрастных объектов, как солнечный свет на воде, ярко освещенные осенние листья, портреты на фоне голубого неба и белые предметы или люди в белой одежде; однако имейте в виду, что на фотографиях, снятых с высокой чувствительностью, может быть виден шум.

- Если выбран режим **АВТО**, то при нажатии кнопки спуска затвора наполовину будут отображаться установки выдержки и диафрагмы.
- #200 200%** доступно при чувствительности ISO 400 и выше, **#400 400%** доступно при чувствительности ISO 800 и выше.

МОДЕЛИРОВ. ПЛЕНКИ(по умолчанию: **СТР. PROVIA/СТАНДАРТЫЙ**)

Моделирование эффектов использования пленок различных типов (📖 55).

БРЕКЕТ. С МОДЕЛ. ПЛЕНКИ

Выбор типа пленки для брекетинга с моделированием пленки (📖 56).

ФИЛ.НЕЙТР.ПЛОТ(по умолчанию: **ОТКЛ**)

Включение и выключение фильтра нейтральной плотности (📖 65).

 ЦВЕТ

(по умолчанию: **СТАНДАРТНАЯ**)

Настройка цветовой плотности.

 РЕЗКОСТЬ

(по умолчанию: **СТАНДАРТ**)

Усиление резкости или смягчение контуров.

 ТОН СВЕТОВ

(по умолчанию: **СТАНДАРТ**)

Выберите способ обработки светлых зон.

 ТОН ТЕНЕЙ

(по умолчанию: **СТАНДАРТ**)

Выберите способ обработки теней.

 СНИЖЕНИЯ ШУМА

(по умолчанию: **СТАНДАРТ**)

Служит для снижения шума на фотографиях, снятых с высокой чувствительностью.

 СНИЖ.ШУМ.ДЛ.ЭКСП

(по умолчанию: **ВКЛ**)

Выберите **ВКЛ**, чтобы уменьшить пятнистость при длительных экспозициях (🗨 41).

 ВЫБЕР.ПОЛЬЗ.НАСТР

Служит для вызова настроек, сохраненных с помощью опции  РЕД./СОХР. ПОЛ. НАСТР.

 РЕД./СОХР.ПОЛ.НАСТР

Используется для сохранения настроек (🗨 70).

 КНОПКА Fn

(по умолчанию: **ISO ЧУВСТВ-ТЬ ISO**)

Выберите функцию кнопки **Fn** (🗨 69).

ОТОБР.ПОЛЬЗ.НАСТР

Выберите элементы, отображаемые в видоискателе и на ЖК-дисплее (☰ 21). Можно отобразить следующие пункты: сетка кадрирования (вы также можете выбрать тип сетки, как описано на стр. 76), виртуальный горизонт, расстояние фокусировки (авто или ручная), гистограмма, экспозиция (выдержка, диафрагма и чувствительность), коррекция экспозиции/индикатор экспозиции, экспомер, режим вспышки, баланс белого, моделирование пленки, динамический диапазон, количество оставшихся кадров, размер и качество изображения и уровень заряда батареи. См. стр. 6 – 8 для определения местоположения этих пунктов на экранах. Нажимайте диск управления вверх или вниз, чтобы выделить параметры, и нажмите **MENU/OK**, чтобы выделить их или снять выделение. Нажмите **DISP/BACK** для выхода после завершения настроек.

Виртуальный горизонт

При выборе **ЭЛЕКТРОННЫЙ УРОВЕНЬ** будет отображаться виртуальный горизонт. Фотокамера расположена ровно, когда две линии перекрываются.

- ❖ Виртуальный горизонт может не отображаться, если объектив фотокамеры направлен вверх или вниз.

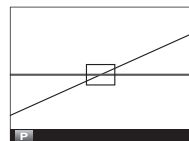

РАМКА КАДРИР.(по умолчанию: **КОМП. СЕТКА 9**)

Выберите тип сетки кадрирования, отображаемой в режиме съемки.

КОМП. СЕТКА 9	КОМП. СЕТКА 24	HD КАДР
 <p data-bbox="100 339 442 387"><i>Помогает составить композицию по "правилу одной трети".</i></p>	 <p data-bbox="544 339 768 360"><i>Сетка шесть на четыре.</i></p>	 <p data-bbox="863 339 1223 412"><i>Кадрируйте снимки HD по шаблону обрезки, отмеченному линиями сверху и снизу дисплея.</i></p>













ШИРОКОУГ.КОНВЕРТ.(по умолчанию: **ОТКЛ**)Выберите **ВКЛ** при использовании дополнительного широкоугольного конверсионного объектива (📖 108).**ПОМОЩЬ РУЧН.ФОК.**(по умолчанию: **СТАНДАРТ**)

Выберите способ отображения области фокусировки в режиме ручной фокусировки (📖 47).

Опция	Описание
СТАНДАРТ	Область фокусировки отображается нормально (функции подсветки зон, попавших в ГРИП, и цифрового раздвоения изображения не доступны).
ЦИФР.РАЗДВ.ИЗОБР.	Отображение черно-белых изображений, разделенных на слои.
ВЫДЕЛ.ПИК ФОКУСА	Фотокамера выделяет высококонтрастные контуры. Выберите между НИЗКО и ВЫСОКО .

РАСШИР. ФИЛЬТР(по умолчанию: **ОТКЛ**)



Делайте снимки с эффектами фильтров. Выберите из следующих фильтров.

Фильтр	Описание
 ЭФФ. ЛОМОГРАФИИ	Выберите для получения эффекта ретро-ломографии.
 МИНИАТЮРА	Для эффекта диорамы верх и низ изображений становятся размытыми.
 ВЫДЕЛЕНИЕ ЦВЕТА	Создавайте высококонтрастные изображения насыщенных цветов.
 СВЕТЛЫЙ ТОН	Создавайте яркие, малоконтрастные изображения.
 ТЕМНОЕ ТОНОВОЕ ИЗОБ.	Создание равномерно темного изображения с несколькими наибол. выделен. участками.
 ДИНАМИЧЕСКИЙ ТОН	Выразительность динамического тона используется для эффекта фантазии.
 МЯГКИЙ ФОКУС	Создание эффекта равномерно мягкого изображения.
 ЧАСТИЧН.ЦВЕТ (КРАСНЫЙ)	Области снимка, имеющие выбранный цвет, записываются в том же цвете. Все остальные участки изображения записываются черно-белыми.
 ЧАСТИЧН.ЦВЕТ (ОРАНЖ.)	
 ЧАСТИЧН.ЦВЕТ (ЖЕЛТЫЙ)	
 ЧАСТИЧН.ЦВЕТ (ЗЕЛЕНый)	
 ЧАСТИЧН.ЦВЕТ (СИНИЙ)	
 ЧАСТИЧН.ЦВЕТ (ПУРПУРН.)	

- В зависимости от объекта и настроек фотокамеры, в некоторых случаях изображения могут быть зернистыми, а их яркость и оттенки могут отличаться.

РЕЖИМ AF(по умолчанию: **ПО КАДРУ**)

Выберите способ выбора зоны фокусировки фотокамерой в режиме **AF-S**.

-  **МУЛЬТИ:** При нажатии кнопки затвора наполовину фотокамера определяет высококонтрастные объекты и автоматически выбирает область фокусировки.
-  **ПО КАДРУ:** Выбор зоны фокусировки вручную (48).

AF ПОДСВЕТКА АФ(по умолчанию: **ВКЛ**)

Если выбрана опция **ВКЛ**, то будет загораться лампа подсветки АФ, помогая при автофокусировке.

♦ Лампа подсветки АФ автоматически выключается в бесшумном режиме.

① В некоторых случаях фотокамера не может сфокусироваться с помощью лампы подсветки автофокуса. Если фотокамера не может сфокусироваться в режиме макросъемки, попробуйте увеличить расстояние до объекта.

① Не светите лампой подсветки автофокуса в глаза снимаемого человека.

AF РЕЖ.БЛОКИР.АЭ/АФ(по умолчанию: **ВКЛ.БЛОК.АЭ/АФ НАЖ**)

Если выбрана опция **ВКЛ.БЛОК.АЭ/АФ НАЖ**, экспозиция и/или фокусировка блокируются при нажатии кнопки **AFL/AEL**. Если выбрана опция **ПЕРЕКЛ.БЛОК.АЭ/АФ**, экспозиция и/или фокусировка будут блокироваться при нажатии кнопки **AFL/AEL** и будут оставаться заблокированными до повторного нажатия этой кнопки.

AF КНОПКА БЛОК.АЭ/АФ(по умолчанию: **ТОЛЬКО БЛОК. АЭ**)

Выберите функцию кнопки **AFL/AEL** (☰ 49).

AF КОРРЕКТ.РАМКА АФ(по умолчанию: **ОТКЛ**)

Если выбрано значение **ВКЛ** при фокусировке с расстояния около 50 см, на дисплее в оптическом видоискателе добавляется вторая рамка фокусировки. Рамка фокусировки для текущего расстояния фокусировки отображается зеленым, когда кнопка спуска затвора нажата наполовину.

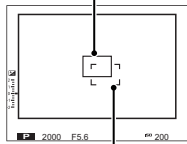
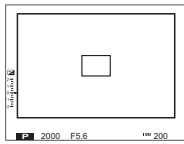
	ВКЛ	ОТКЛ
Рамка фокусировки	<p><i>Рамка фокусировки для фокусировки на бесконечном расстоянии</i></p>  <p><i>Рамка фокусировки для фокусировки на расстоянии около 50 см</i></p>	

ВСПЫШКА(по умолчанию: ± 0)

Настраивается яркость вспышки. Выбирайте значения в диапазоне от $+\frac{2}{3}$ EV до $-\frac{2}{3}$ EV. Имейте в виду, что можно не получить желаемых результатов в зависимости от условий съёмки и расстояния до объекта.

УДАЛ.ЭФ.КРАСН.ГЛАЗ(по умолчанию: **ОТКЛ**)

Выберите **ВКЛ**, чтобы устранить эффект красных глаз, вызванный использованием вспышки.

- ◆ Удаление эффекта красных глаз происходит только в том случае, если определяется лицо.
- ◆ Функция удаления эффекта красных глаз не применима к изображениям RAW.

СОХР.ОРИГ.КАДРА(по умолчанию: **ОТКЛ**)

Выберите **ВКЛ** для сохранения необработанных копий изображений при использовании опции **УДАЛ.ЭФ.КРАСН.ГЛАЗ**.

Опции меню съемки (Режим видео)

В режиме видео доступны следующие опции (📖 32).

РЕЖИМ ВИДЕО

(по умолчанию: **HiD 1920×1080 (30к/с)**)

Выберите частоту кадров для записи видео. Выберите частоту кадров между значениями 30 и 60 к/с; размер кадра фиксируется на 1920 × 1080 (Full HD).

МОДЕЛИРОВ. ПЛЕНКИ

(по умолчанию: **STD PROVIA/СТАНДАРТЫЙ**)

Моделирование эффектов использования пленок различных типов (📖 55).

НАСТР.ЧУВС.МИКРОФ

(по умолчанию: **3**)

Настройте уровень записи микрофоном.

ОТОБР.ПОЛЬЗ.НАСТР

Выберите элементы, отображаемые в видеоискателе и на ЖК-дисплее (📖 75).

ШИРОКОУГ.КОНВЕРТ.

(по умолчанию: **ОТКЛ**)

Выберите **ВКЛ** при использовании дополнительного широкоугольного конверсионного объектива (📖 108).

Использование меню: Режим просмотра

Чтобы открыть меню просмотра, нажмите **MENU/OK** в режиме просмотра. Выделите элементы и нажмите диск управления вправо для просмотра опций, затем выделите опцию и нажмите **MENU/OK**. Нажмите **DISP/BACK** для выхода после завершения настроек.

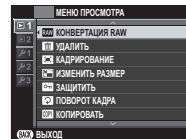

Параметры меню просмотра

RAW КОНВЕРТАЦИЯ RAW

Создание копий изображений RAW в формате JPEG (🗨 64).

УДАЛИТЬ

Удаление всех или выбранных фотографий (🗨 28).

КАДРИРОВАНИЕ

Создает обрезанную копию текущего снимка.

- 1 Откройте нужную фотографию.
 - 2 Выберите **КАДРИРОВАНИЕ** в меню просмотра.
 - 3 С помощью кнопок **Q** и **Q** увеличивайте или уменьшайте изображение, а нажимая диск управления вверх, вниз, влево или вправо, перемещайте изображение, пока на экране не будет отображаться нужная часть снимка.
 - 4 Нажмите **MENU/OK**, чтобы открыть диалоговое окно подтверждения.
 - 5 Снова нажмите **MENU/OK**, чтобы сохранить обрезанную копию в отдельном файле.
- 💡 Чем больше вырезанная область, тем больше размер копии; все копии имеют соотношение сторон 3 : 2. Если размер полученной копии будет равен **640**, **ДА** отображается желтым.

ИЗМЕНИТЬ РАЗМЕР

Создает обрезанную копию текущего снимка.

- 1 Откройте нужную фотографию.
 - 2 Выберите  **ИЗМЕНИТЬ РАЗМЕР** в меню просмотра.
 - 3 Выделите нужный размер и нажмите **MENU/OK**, чтобы открыть диалоговое окно подтверждения.
 - 4 Снова нажмите **MENU/OK**, чтобы сохранить копию с измененным размером в отдельном файле.
- ♦ Доступные размеры различаются в зависимости от размера исходного снимка.

ЗАЩИТИТЬ

Служит для защиты снимков от случайного удаления. Выделите одну из перечисленных ниже опций и нажмите **MENU/OK**.

- **КАДР**: Защищает выбранные снимки. Нажимайте диск управления влево или вправо для просмотра изображений и нажмите **MENU/OK**, чтобы выделить их или снять выделение. Нажмите **DISP/BACK** после завершения операции.
- **ВЫБРАТЬ ВСЕ**: Защищает все снимки.
- **ВОССТАНОВИТЬ ВСЕ**: Снимает защиту со всех снимков.

① Защищенные изображения будут удалены при форматировании карты памяти ( 92).

ПОВОРОТ КАДРА

Поворот снимков.

- 1 Откройте нужную фотографию.
 - 2 Выберите **ПОВОРОТ КАДРА** в меню просмотра.
 - 3 Нажмите диск управления вниз, чтобы повернуть изображение на 90° по часовой стрелке, или вверх, чтобы повернуть на 90° против часовой стрелки.
 - 4 Нажмите **MENU/OK**. Фотография автоматически будет отображаться в выбранной ориентации во время просмотра на фотокамере.
- ❖ Защищенные фотографии поворачивать нельзя. Снимите защиту перед поворотом фотографий.
 - ❖ Фотокамера, возможно, не будет поворачивать фотографии, снятые на других устройствах. Изображения, повернутые на фотокамере, не будут поворачиваться при просмотре на компьютере или на других фотокамерах.
 - ❖ Кадры, снятые с использованием опции **НАСТР-КА ЭКРАНА > АВТОПОВ.-ПРОСМ.**, во время просмотра автоматически отображаются в правильной ориентации (☞ 90).

КОПИРОВАТЬ

Копирует фотографии с внутренней памяти на карту памяти.

- 1 Выберите **КОПИРОВАТЬ** в меню просмотра.
 - 2 Выделите одну из следующих опций и нажмите диск управления вправо:
 - **IN ВСТР. П-ТЬ** → **SD КАРТА**: Копирует фотографии с внутренней памяти на карту памяти.
 - **SD КАРТА** → **IN ВСТР. П-ТЬ**: Копирование фотографий из внутренней памяти на карту памяти.
 - 3 Выделите одну из перечисленных ниже опций и нажмите **MENU/OK**:
 - **КАДР**: Копирование выбранных снимков. Нажимайте диск управления влево или вправо для просмотра изображений и нажмите **MENU/OK**, чтобы скопировать текущее изображение.
 - **ВСЕ КАДРЫ**: Копирование всех снимков.
- ❖ Копирование прекращается, когда полностью заполняется память карты, на которую производится копирование.
 - ❖ Информация печати DPOF не копируется (☞ 101).

УДАЛ.ЭФ.КРАСН.ГЛАЗ

Служит для устранения эффекта красных глаз с портретов. Фотокамера произведет анализ изображения. При обнаружении эффекта красных глаз фотография будет обработана с созданием копии с уменьшением эффекта красных глаз.

1 Откройте нужную фотографию.



2 Выберите **УДАЛ.ЭФ.КРАСН.ГЛАЗ** в меню просмотра.

3 Нажмите **MENU/OK**.

- ❖ Эффект красных глаз не может быть удален, если фотокамера не обнаруживает лицо или лицо снято в профиль. Результаты могут отличаться в зависимости от сюжета. Эффект красных глаз нельзя удалить с фотографий, которые уже были обработаны с использованием функции удаления эффекта красных глаз, или с фотографий, сделанных на других устройствах.
- ❖ Время обработки изображения зависит от количества обнаруженных лиц.
- ❖ Копии, создаваемые функцией **УДАЛ.ЭФ.КРАСН.ГЛАЗ**, помечаются при просмотре значком .
- ❖ Функцию удаления эффекта красных глаз нельзя применять к изображениям RAW.

СЛАЙД ШОУ

Вы можете просматривать снимки в режиме автоматической демонстрации слайдов. Выберите тип слайд шоу и нажмите **MENU/OK** для начала показа. В любой момент во время показа слайдов нажмите **DISP/BACK** для просмотра справки на экране дисплея. Слайд-шоу можно закончить в любое время нажатием кнопки **MENU/OK**.

Опция	Описание
НОРМАЛЬНОЕ	Нажмите диск управления влево или вправо, чтобы перейти к предыдущему или к следующему кадру.
БОЛЕЕ ЧЕТКО	Выберите БОЛЕЕ ЧЕТКО для более плавной смены кадров.
НОРМАЛЬНОЕ 	Как описано выше, за исключением автоматического увеличения лиц фотокамерой.
БОЛЕЕ ЧЕТКО 	
МУЛЬТИ	Отображение нескольких снимков одновременно.

- ❖ Во время слайд шоу фотокамера не отключается автоматически.

ПОМОЩЬ ФОТОАЛЬБ.

Создание альбомов из любимых фотографий (📖 67).

ТЭГ ДЛЯ ЗАГРУЗКИ

Выберите фотографии для загрузки на YouTube, Facebook или MyFinePix.com при помощи программы MyFinePix Studio (только для Windows).

- 1 Выделите опцию и нажмите **MENU/OK**. Выберите **YouTube**, чтобы выбрать видеофрагменты для загрузки на YouTube, **FACEBOOK**, чтобы выбрать фотографии и видео для загрузки на Facebook или **MyFinePix.com**, чтобы выбрать фотографии для загрузки на MyFinePix.com.
 - 2 Нажимайте диск управления влево или вправо для просмотра изображений и нажмите **MENU/OK**, чтобы выделить их или снять выделение. Нажмите **DISP/BACK** для выхода после выбора всех желаемых изображений.
- ❖ Для загрузки на YouTube можно выбрать только видео.
 - ❖ Для загрузки на MyFinePix.com можно выбрать только фотографии.
 - ❖ Во время просмотра выбранные фотографии отмечены иконками 📺 **YouTube**, 📘 **FACEBOOK** или 🌐 **MyFinepix.com**.
 - ❖ Выберите **ВОССТАНОВИТЬ ВСЕ**, чтобы отменить выбор всех изображений. Если количество изменяемых изображений слишком большое, то для завершения данной операции может потребоваться некоторое время. Нажмите **DISP/BACK** для выхода до окончания операции.

Загрузка фотографий (только для Windows)

Выбранные снимки можно загрузить с помощью опции **YouTube/Facebook/MyFinePix.com Upload** (Загрузка на YouTube/Facebook/MyFinePix.com) в программе MyFinePix Studio. Сведения об установке программы MyFinePix Studio и подключении фотокамеры к компьютеру приведены в разделе “Просмотр снимков на компьютере” (📖 93).

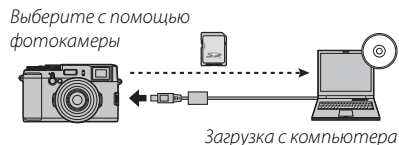
**ПОИСК ИЗОБРАЖЕНИЯ**

Поиск изображений (📖 66).

РАСПЕЧАТАТЬ (DPOF)

Служит для выбора фотографий для печати на устройствах совместимых со стандартами DPOF- и PictBridge (🗨️ 101).

СООТНОШЕНИЕ

Выбор способа показа изображений на устройствах Высокой Четкости (HD) с отношением 3:2 (данная опция доступна только при подключении кабеля HDMI). Выберите 16:9, чтобы показать изображение, заполняющее экран, с обрезанными верхней и нижней частями, 3:2, чтобы показать изображение полностью с черными полосами по обеим сторонам экрана.

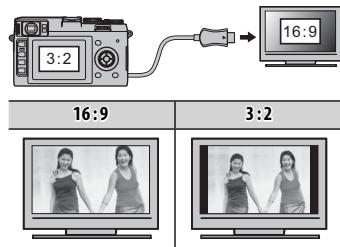

ГРОМК. ВОСП.

Служит для регулировки громкости при воспроизведении видео.

(по умолчанию: 7)

Меню настройки параметров

Использование меню установки параметров

1 Откройте меню установки параметров.

1.1 Нажмите **MENU/OK**, чтобы открыть меню текущего режима.



1.2 Нажмите диск управления влево, чтобы выделить закладку текущего меню.



1.3 Нажмите диск управления вниз, чтобы выделить .

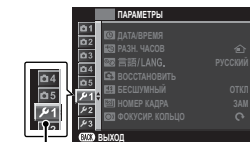

Закладка

1.4 Нажмите диск управления вправо и переместите курсор на меню настройки.



2 Отрегулируйте настройки.

Выделите элементы и нажмите диск управления вправо для просмотра опций, затем выделите опцию и нажмите **MENU/OK**. Нажмите **DISP/BACK** для выхода после завершения настроек.

Опции меню установки параметров

🕒 ДАТА/ВРЕМЯ

Настройте часы фотокамеры (🗨 17).

🕒 РАЗН. ЧАСОВ

(по умолчанию: 🏠)

Во время путешествия пользуйтесь этой опцией для быстрого переключения часов фотокамеры между значениями времени, соответствующими часовому поясу в месте проживания и в месте пребывания. Чтобы указать разницу во времени между местным и домашним часовым поясом:

- 1 Выделите **➔ МЕСТНОЕ** и нажмите **MENU/OK**.
- 2 Воспользуйтесь диском управления, чтобы выбрать разницу во времени между местным часовым поясом и Вашим домашним часовым поясом. Нажмите **MENU/OK** после завершения настроек.

Чтобы настроить часы фотокамеры на местное время, выделите **➔ МЕСТНОЕ** и нажмите **MENU/OK**. Чтобы установить часы на время Вашего домашнего часового пояса, выберите **🏠 ДОМ**. При выборе **➔ МЕСТНОЕ** в течение трех секунд после включения фотокамеры будет отображаться **➔**.

🗨 言語/LANG.

Выберите язык (🗨 17).

🔧 ВОССТАНОВИТЬ

Восстановление всех опций в меню съемки или настройки до значений по умолчанию. **🕒 ДАТА/ВРЕМЯ**, **🕒 РАЗН. ЧАСОВ**, **☑ НАСТР-КА ЭКРАНА > ЦВЕТ ФОНА**, и **📺 СЧЕТ. СРАБ.ЗАТВ.** остаются неизменными.

- 1 Выделите нужную опцию и нажмите диск управления вправо.
- 2 Откроется диалоговое окно подтверждения; выделите **ДА** и нажмите **MENU/OK**.

🔇 БЕСШУМНЫЙ

(по умолчанию: **ОТКЛ**)

Выберите **ВКЛ**, чтобы отключить динамик, вспышку и лампу подсветки в ситуациях, когда звуки и свет от фотокамеры могут быть нежелательными (имейте в виду, что бесшумный режим нельзя включить или отключить по время воспроизведения видео). Бесшумный режим также можно включить или отключить при помощи кнопки **DISP/BACK**, как описано на стр. 5.

NO НОМЕР КАДРА

(по умолчанию: **ЗАМ**)

Новые фотографии сохраняются в файлах изображений с использованием 4-значного номера файла, который получается прибавлением к последнему использованному номеру файла единицы. Номер файла отображается при просмотре кадров, как показано на рисунке справа. Опция **NO** НОМЕР КАДРА контролирует, сбрасывается ли нумерация файлов на 0001, когда вставляется новая карта памяти или форматируется текущая карта памяти.

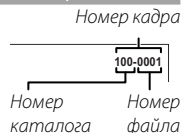

Параметр	Описание
ЗАМ	Нумерация продолжается с последнего использованного номера файла или первого имеющегося номера файла, в зависимости от того, что больше. Выберите эту опцию для уменьшения количества фотографий с одинаковыми номерами файлов.
ЗАМЕНА	Нумерация сбрасывается на 0001 после форматирования или вставки новой карты памяти.

- ◆ Если номер кадра достигает 999-9 999, спуск затвора будет заблокирован (📖 116).
- ◆ При выборе **ON** ВОССТАНОВИТЬ (📖 88) для опции **NO** НОМЕР КАДРА устанавливается значение **ЗАМ**, но сброса номера файла не происходит.
- ◆ Номера фотографий, сделанных другими фотокамерами, могут иметь другую структуру.

OK ФОКУСИР. КОЛЬЦО

(по умолчанию: **ON** ПО ЧАС.СТРЕЛ.)

Выберите направление, в котором кольцо фокусировки поворачивается для увеличения расстояния фокусировки.

MF ПРОВЕРКА ФОКУСА

(по умолчанию: **ОТКЛ**)

Если выбрано значение **ВКЛ**, то изображение, видимое через объектив, будет автоматически увеличено на дисплее для облегчения фокусировки, когда кольцо фокусировки поворачивается в режиме ручной фокусировки (📖 47).

mm ЕДИНИЦЫ ШКАЛЫ ФОКУСИРОВКИ

(по умолчанию: **МЕТРЫ**)

Выберите единицы измерения, используемые для индикатора расстояния фокусировки (📖 46).

 НАСТР-КА ЗВУКА

Отрегулируйте настройки звука.

Опция	Описание
УРОВ. ГРОМКОСТИ	Служит для настройки громкости звуков, издаваемых при использовании органов управления фотокамерой. Выберите ■ ОТКЛ (приглушить звук), чтобы отключить звуки элементов управления.
ГРОМК. ЗАТВ.	Регулирует громкость звуков, издаваемых при спуске затвора. Выберите ■ ОТКЛ (приглушить звук), чтобы отключить звук при спуске затвора.
ЗВУК ЗАТВОРА	Выберите звук, издаваемый затвором.

 НАСТР-КА ЭКРАНА

Отрегулируйте настройки дисплея.

Параметр	Описание
ОТОБР. ИЗОБ.	Выберите время отображения снимка на экране после съемки. Цвета могут слегка отличаться от таковых на окончательном изображении, а при высокой чувствительности может быть виден пятнистый "шум". <ul style="list-style-type: none"> • ПОДРЯД: Снимки отображаются до тех пор, пока не будет нажата кнопка MENU/OK или пока не будет нажата наполовину кнопка спуска затвора. Для увеличения в активной точке фокусировки нажмите в центре клавиши управления; нажмите снова, чтобы отменить увеличение. • 1,5 сек, 0,5 сек: Снимки отображаются в течение 1,5 секунд (1,5 сек), 0,5 секунд (0,5 сек) или пока кнопка спуска затвора не будет нажата наполовину. • ОТКЛ: Снимки не отображаются после съемки.
ЯРК. ВИДОИСК./ЖК	Регулирует яркость дисплея.
РЕЖИМ АНТИБЛИК	Выберите ВКЛ , чтобы изображение на дисплее было легче видеть при ярком освещении (📖 119).
АВТОПОВ.-ПРОСМ.	Выберите ВКЛ , чтобы автоматически поворачивать "вертикальные" (в портретной ориентации) снимки при просмотре.
ЦВЕТ ФОНА	Выбор цветовой схемы.

УПР-Е ПИТАНИЕМ

Отрегулируйте настройки управления питанием.

Параметр	Описание
АВТО ВЫКЛ.	Выберите временной интервал, после которого фотокамера автоматически отключится, если не выполняются никакие действия. Чем короче интервал, тем меньше расходуется заряд батареи; если выбрана опция ОТКЛ , фотокамеру необходимо выключать вручную. Имейте в виду, что в некоторых случаях фотокамера выключается автоматически, даже если выбрана опция ОТКЛ .
ВЫСОКАЯ ЭФФЕКТИВНОСТЬ	Выберите ВКЛ , чтобы ускорить фокусировку и уменьшить время, необходимое для возобновления работы фотокамеры после выключения (🗨 16).

ЭК.РЕЖ.ВИДОИСК

(по умолчанию: **ОТКЛ**)

Выберите **ВКЛ**, чтобы снизить потребление энергии и увеличить количество снимков, которые можно сделать на одном заряде батареи, когда снимки формируются в оптическом видоискателе.

- ◆ Когда выбрана опция **ВКЛ**, то гистограмма в оптическом видоискателе показывается только в рамке.

СЧЕТ. СРАБ.ЗАТВ.

Просмотр примерного количества раз спуска затвора.

- ◆ Счетчик также увеличивается при каждом выключении фотокамеры, выборе режима просмотра или включении оптического видоискателя.

ЦВЕТ.ПРОСТР.

(по умолчанию: **sRGB**)

Выберите цветовую гамму для цветовоспроизведения.

Опция	Описание
sRGB	Рекомендуется в большинстве случаев.
Adobe RGB	Предназначено для коммерческой печати.

ПЕРЕДАЧА Eye-Fi







(по умолчанию: **ВКЛ**)

Фотокамера может использоваться с картами Eye-Fi сторонних производителей; для получения более подробной информации см. руководство по эксплуатации, прилагаемое к карте или свяжитесь с производителем.

Опция	Описание
ВКЛ	Снимки, сделанные с помощью фотокамеры, загружаются в предварительно выбранное место.
ОТКЛ	Снимки не будут загружаться автоматически.

- ① Соблюдайте местные правила использования беспроводных устройств при использовании карт Eye-Fi. Выберите **ОТКЛ** в самолетах, больницах и других местах, где запрещено использование беспроводных устройств.

Иконка Eye-Fi

Иконка	Состояние
	В режиме ожидания/Отсутствует соединение
 (мигает)	Подключение
   (анимированный)	Идет загрузка
 (красный)	Ошибка

ФОРМАТ-ВАТЬ

Выберите **ДА**, чтобы отформатировать карту памяти.

- ① При форматировании карты памяти все данные, включая защищенные фотографии, будут удалены. Не забывайте копировать необходимые фотографии на компьютер или другое устройство.
- ① Не открывайте отсек аккумуляторной батареи в процессе форматирования.

Просмотр изображений на компьютере

Поставляемое в комплекте программное обеспечение можно использовать для копирования фотографий на компьютер, на котором фотографии можно хранить, просматривать, группировать и печатать. Перед тем как начать работу, установите программу, как описано ниже. **Не подключайте фотокамеру к компьютеру до завершения установки.**

Windows: Установка MyFinePix Studio

- 1 Убедитесь в том, что компьютер соответствует следующим системным требованиям:

	Windows 8 / Windows 7 (Service Pack 1) / Windows Vista (Service Pack 2)	Windows XP (Service Pack 3) ¹
Центральный процессор	3 ГГц Pentium 4 или выше (2,4 ГГц Core 2 Duo или выше ²)	2 ГГц Pentium 4 или выше (2,4 ГГц Core 2 Duo или выше ²)
ОЗУ	1 ГБ или выше	512 МБ или выше (1 ГБ или выше ²)
Свободное место на диске	2 ГБ или выше	
Графический процессор	Поддерживает DirectX 9 или более поздней версии (рекомендуется)	Поддерживает DirectX 7 или более поздней версии (требуется; работа не гарантируется с другими графическими процессорами)
Видео	1 024 × 768 пикселей или больше с количеством цветов 24-бит или выше	
Прочее	<ul style="list-style-type: none">• Рекомендуется наличие встроенного USB-порта. При использовании USB-портов другого типа надежная работа не гарантируется.• .NET Framework 3.5 Service Pack 1 необходим при загрузке изображений и использовании Map Viewer.• Для установки .NET Framework (если необходимо), использования функции автоматического обновления и для выполнения таких заданий, как обмен изображениями в интерактивном режиме или по электронной почте, требуется подключение к Интернету (рекомендуется широкополосное подключение).	

¹ Другие версии Windows не поддерживаются. Поддерживаются только заранее установленные оперативные системы. Нормальная работа не гарантируется на компьютерах, собранных пользователем, а также на компьютерах с обновленной более ранней версией Windows.

² Рекомендуется для воспроизведения HD видео.

- 2 Запустите компьютер. Войдите в систему с правами администратора, прежде чем продолжить работу.

3 Закройте все работающие приложения и вставьте установочный диск в привод CD-ROM.

Windows 8/Windows 7/Windows Vista

Если появляется диалоговое окно автозапуска, нажмите на файл **SETUP.EXE**. После этого появится диалоговое окно “Контроль учетных записей пользователей”; нажмите **Да** (Windows 8/Windows 7) или **Разрешить** (Windows Vista).

Программа установки запустится автоматически; нажмите **Install MyFinePix Studio** (Установить MyFinePix Studio) и следуйте инструкциям на экране по установке программ MyFinePix Studio и RAW FILE CONVERTER.

Если программа установки не запускается автоматически (Windows 7/Windows Vista)

Если программа установки не запускается автоматически, выберите **Компьютер** или **Мой компьютер** из меню **Пуск**, затем дважды нажмите значок компакт-диска **FINEPIX**, чтобы открыть окно компакт-диска FINEPIX, и дважды нажмите **setup** или **SETUP.EXE**.

Если программа установки не запускается автоматически (Windows 8)

- 1 Выберите **Desktop** на стартовом экране.
- 2 Выберите **File Explorer** на панели задач.
- 3 Выберите **Computer** на панели навигации.
- 4 Дважды нажмите на значок диска после вставки компакт-диска **FINEPIX** и следуйте инструкциям на экране для установки.

4 Если появляется приглашение установить Windows Media Player или DirectX, следуйте инструкциям на экране для завершения установки.

5 Когда установка закончится, извлеките установочный диск из привода CD-ROM. Храните установочный диск в сухом, защищенном от попадания прямых солнечных лучей месте, на случай необходимости повторной установки программного обеспечения.

Установка завершена. Перейдите к шагу “Подключение фотокамеры” (📖 97).

Macintosh: Установка RAW FILE CONVERTER

Программа RAW FILE CONVERTER используется для просмотра на вашем компьютере изображений RAW.

- 1** Убедитесь, чтобы компьютер соответствует следующим системным требованиям:

ЦП	Intel (Core 2 Duo или выше)
ОС	Предварительно установленные копии Mac OS X версий 10.6–10.8 (для получения подробной информации посетите сайт http://www.fujifilm.com/support/digital_cameras/compatibility/).
Оперативная память	1 ГБ или выше
Свободное место на диске	Требуется не менее 200 МБ для установки и 400 МБ для работы программы RAW FILE CONVERTER
Видео	1 024 × 768 пикселей или больше с количеством цветов 24-бит или выше

- 2** После запуска компьютера закройте все работающие приложения и вставьте установочный диск в привод CD-ROM, затем дважды щелкните по **SILKYRFXEXInstaller**.
- 3** Введите имя и пароль администратора при запросе и нажмите **ДА**, затем следуйте инструкциям на экране для установки программы. Нажмите **Exit (Выход)**, чтобы выйти из программы после завершения установки.
- 4** Извлеките установочный диск из привода CD-ROM. Имейте в виду, что вы не сможете извлечь диск, если работает программа Safari; при необходимости выйдите из Safari, прежде чем извлечь диск. Храните установочный диск в сухом месте, защищенном от прямых солнечных лучей на случай необходимости повторной установки программы.

Установка завершена. Перейдите к шагу “Подключение фотокамеры” (📖 97).

Импорт изображений или видеофрагментов на Mac (Macintosh)

Используйте стандартную программу в Mac OS, такую как Image Capture, для импорта снимков или видеофрагментов на Mac.

Подключение фотокамеры

- 1** Если изображения, которые нужно скопировать, сохранены на карте памяти, вставьте карту в фотокамеру (📖 12).
 - ◆ Пользователям операционной системы Windows при первом запуске программы может понадобиться установочный диск Windows.
 - Ⓜ Сбой питания в ходе передачи может привести к потере данных или повреждению внутренней памяти или карты памяти. Зарядите батарею перед подключением фотокамеры.
- 2** Выключите фотокамеру и подсоедините входящий в комплект кабель USB, как показано на рисунке, вставляя разъемы до упора. Подсоедините фотокамеру непосредственно к компьютеру; не используйте концентратор USB или клавиатуру.
- 3** Включите камеру и следуйте инструкциям на экране, чтобы скопировать снимки на компьютер. Чтобы выйти без выполнения копирования изображений, нажмите **Отмена**.

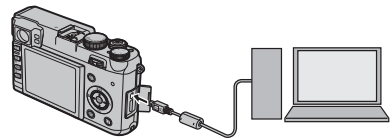

Чтобы посмотреть дополнительную информацию по использованию поставляемой программы, запустите программу и выберите соответствующую опцию из меню **Help (Помощь)**.

- ❗ При наличии большого количества изображений на установленной карте памяти программа может запускаться с задержкой, а также у вас могут возникнуть проблемы с импортом и сохранением изображений. Используйте устройство чтения карт памяти для передачи изображений.
- ❗ Убедитесь в том, что сообщение на компьютере о процессе копирования снимков исчезло, и индикаторная лампа на фотокамере погасла, перед тем, как выключить камеру или отсоединить USB кабель (если количество копируемых снимков очень большое, индикаторная лампа может продолжать гореть после исчезновения сообщения на дисплее компьютера). Невыполнение данного требования может привести к потере данных или повреждению внутренней памяти или карты памяти.
- ❗ Перед установкой или извлечением карт памяти отсоединяйте фотокамеру от компьютера.
- ❗ В некоторых случаях снимки, сохраненные на сетевом сервере с помощью поставляемого программного обеспечения, могут быть недоступны, как при работе с компьютером, не подключенном к сети.
- ❗ При использовании услуг, которые требуют подключения к сети Интернет, все расходы, связанные с услугами телефонной компании или провайдера Интернет, оплачивает пользователь.

Отключение фотокамеры

Убедившись в том, что индикатор погас, выключите фотокамеру и отсоедините кабель USB.

Удаление поставляемого в комплекте программного обеспечения

Удаление программы производится перед ее переустановкой, или когда она больше не нужна. После выхода из программы и отсоединения фотокамеры переместите "RAW FILE CONVERTER EX powered by SILKYPIX" из "Applications" ("Приложения") в Корзину и выберите **Empty Trash** (Очистить корзину) в меню **Finder** (Macintosh) или откройте панель управления и воспользуйтесь "Программы и компоненты" (Windows 8/Windows 7/Windows Vista) или "Установка и удаление программ" (Windows XP), чтобы удалить MyFinePix Studio. При работе в среде Windows появятся одно или два окна подтверждения; внимательно прочтите содержание, прежде чем нажать **OK**.

Печать фотографий через USB

Если принтер поддерживает интерфейс PictBridge, то фотокамеру можно подсоединить непосредственно к принтеру, а фотографии можно будет печатать без предварительного их копирования на компьютер. Имейте в виду, что в зависимости от принтера могут поддерживаться не все описанные ниже функции.

Подключение фотокамеры

- 1 Подсоедините входящий в комплект кабель USB, как показано на рисунке, и включите принтер.

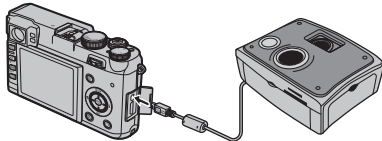

- 2 Включите фотокамеру. На мониторе появится  USB, а после него откроется экран PictBridge, показанный ниже справа.

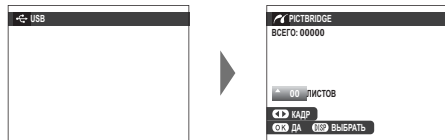

- ❖ Фотографии можно печатать из внутренней памяти или с карты памяти, которая форматировалась в фотокамере.
- ❖ Размер страницы, качество печати и настройки полей определяются настройками принтера.

Печать выбранных фотографий

- 1 Нажмите диск управления влево или вправо, чтобы показать фотографию, которую вы хотите напечатать.



- ❖ Чтобы напечатать один экземпляр выбранного снимка, перейдите на шаг 3.

- 2 Нажмите диск управления вверх или вниз для выбора количества экземпляров (до 99). Повторите шаги 1–2, чтобы выбрать другие фотографии.



- 3 Нажмите **MENU/OK**, чтобы открыть диалоговое окно подтверждения.

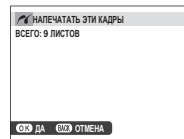



- 4 Нажмите **MENU/OK** для начала печати.



Печать даты фотосъемки

Для печати на фотографиях даты фотосъемки, нажмите **DISP/BACK** на экране PictBridge и выберите **ПЕЧАТЬ С ДАТОЙ**  (для печати фотографии без даты съемки, выберите **ПЕЧАТЬ БЕЗ ДАТЫ**). Чтобы дата была правильной, установите часы фотокамеры перед съемкой фотографий. Некоторые принтеры не поддерживают функцию печати даты. Смотрите руководство по эксплуатации принтера для получения подробностей.

Печать задания печати DPOF

Для печати задания, созданного с помощью опции  **РАСПЕЧАТАТЬ (DPOF)** в меню просмотра ( 86):

- 1 Нажмите **DISP/BACK** на экране PictBridge, чтобы открыть меню PictBridge.
- 2 Нажмите диск управления вверх или вниз, чтобы выделить  **ПЕЧАТЬ DPOF**.

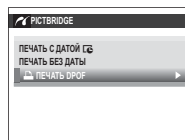

- 3 Нажмите **MENU/OK**, чтобы открыть диалоговое окно подтверждения.

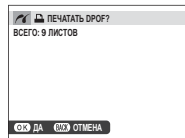

- 4 Нажмите **MENU/OK** для начала печати.



Во время печати

Во время печати отображается сообщение, показанное справа. Нажмите **DISP/BACK** для отмены печати до завершения печати всех снимков (в зависимости от типа принтера печать может остановиться до того, как будет напечатан текущий снимок).



Если печать прервалась, выключите фотокамеру и затем включите ее снова.

Отключение фотокамеры

Убедитесь в том, что на дисплее не показывается вышеупомянутое сообщение, и выключите фотокамеру. Отсоедините кабель USB.

Создание задания печати DPOF



Опция **РАСПЕЧАТАТЬ (DPOF)** в меню просмотра может использоваться для создания цифрового “задания печати” для принтеров, совместимых со стандартом PictBridge, или устройств, которые поддерживают DPOF.

DPOF

DPOF (**D**igital **P**rint **O**rders **F**ormat) – это стандарт, позволяющий печатать фотографии с использованием “задания печати”, сохраненного на карте памяти. Задание печати содержит сведения о том, какие фотографии необходимо печатать и количество экземпляров каждой из этих фотографий.



■ С ДАТОЙ /БЕЗ ДАТЫ

Для изменения задания печати DPOF выберите  **РАСПЕЧАТАТЬ (DPOF)** в меню просмотра и нажмите диск управления вверх или вниз, чтобы выделить **С ДАТОЙ ** или **БЕЗ ДАТЫ**.

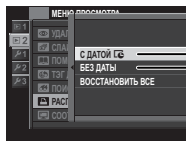

**С ДАТОЙ 

БЕЗ ДАТЫ: Печатает фотографии без даты съемки.**

Нажмите **MENU/OK** и выполните описанные ниже операции.

- 1 Нажмите диск управления влево или вправо для отображения фотографий, которые вы хотите добавить или исключить из задания печати.



- 2 Нажмите диск управления вверх или вниз для выбора количества экземпляров (до 99). Чтобы убрать фотографию из задания печати, нажимайте диск управления вниз до тех пор, пока количество экземпляров не будет равно 0.

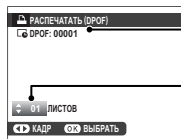

Общее количество фотографий для печати

Количество экземпляров

- 3 Повторите шаги 1–2 для завершения создания задания печати. Нажмите **MENU/OK** для сохранения задания печати после завершения установки или нажмите **DISP/BACK** для выхода из этого режима без изменения задания печати.



- 4 Общее количество снимков отображается на экране. Нажмите **MENU/OK**, чтобы выйти из этого режима.



Фотографии, присутствующие в текущем задании печати, во время просмотра обозначаются значком



■ ВОССТАНОВИТЬ ВСЕ

Для отмены текущего задания печати выберите **ВОССТАНОВИТЬ ВСЕ** для **РАСПЕЧАТАТЬ (DPOF)**.

Откроется показанное справа диалоговое окно подтверждения; для удаления всех фотографий из задания нажмите **MENU/OK**.

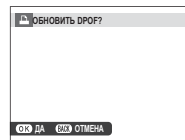

- Задание печати может содержать не более 999 фотографий.

Если вставляется карта памяти с заданием печати, созданным на другой фотокамере, на дисплее отображается сообщение, показанное на рисунке справа. Нажатие **MENU/OK** отменяет это задание печати; новое задание печати должно быть создано заново в соответствии с приведенным выше описанием.



Просмотр изображений на телевизоре

Для совместного просмотра фотографий подключите фотокамеру к телевизору с помощью кабеля HDMI (приобретается отдельно у сторонних поставщиков; телевизор используется только для просмотра, режим съемки недоступен).

- 1 Выключите фотокамеру.
- 2 Подключите кабель, как показано ниже.

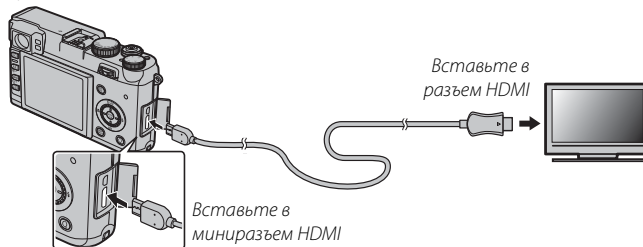

- ❖ Проследите, чтобы соединители были вставлены до упора.
- 3 Настройте телевизор на входной канал HDMI. Для получения дополнительной информации см. входящую в комплект к телевизору документацию.
 - 4 Включите фотокамеру и нажмите кнопку . Дисплей фотокамеры выключается, и фотографии и видеофрагменты воспроизводятся на экране телевизора. Имейте в виду, что регулятор громкости фотокамеры не влияет на громкость звука, воспроизводимого на телевизоре. Используйте регуляторы громкости телевизора для настройки громкости воспроизводимого звука.
- ❖ Кабель USB нельзя использовать, когда подключен кабель HDMI.
 - ❖ Некоторые телевизоры могут в течение короткого времени отображать черный экран в начале воспроизведения видео.

Технические примечания

Дополнительные аксессуары

Эта фотокамера поддерживает большой выбор аксессуаров FUJIFILM и других производителей.

Аксессуары от FUJIFILM

Компания FUJIFILM предлагает следующие дополнительные аксессуары. Для получения последней информации об аксессуарах, доступных у Вас в регионе, поинтересуйтесь у своего местного представителя компании FUJIFILM или посетите сайт http://www.fujifilm.com/products/digital_cameras/index.html.

Литий-ионные аккумуляторные батареи

NP-95: При необходимости можно приобрести дополнительные аккумуляторные батареи NP-95 большой емкости.



Зарядные устройства

BC-65N: Запасные зарядные устройства можно приобрести при необходимости. При +20°C, BC-65N заряжает NP-95 примерно за 210 минут.

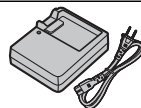

Вспышки, устанавливаемые на башмак

EF-20: Эта пристегивающаяся вспышка (питающаяся от двух батарей AA) имеет ведущее число 20 (ISO 100, м) и поддерживает управление вспышкой через TTL. Головная часть вспышки может поворачиваться вверх на 90° для освещения отраженным светом.



EF-42: Эта пристегивающаяся вспышка (питающаяся от четырех батарей AA) имеет ведущее число 42 (ISO 100, м) и поддерживает управление вспышкой через TTL, а также автоматическое зуммирование от встроенного двигателя в диапазоне 24–105 мм (эквивалент формата 35 мм). Головная часть вспышки может поворачиваться вверх на 90°, влево на 180° или вправо на 120° для освещения отраженным светом.



EF-X20: Эта пристегивающаяся вспышка имеет ведущее число 20 (ISO 100, м).



Кожаные чехол

LC-X100S: Этот кожаный чехол, предназначенный для использования исключительно с X100S/X100, сочетает практичность с роскошным внешним видом кожи и поставляется вместе с плечевым ремнем, сделанным из того же материала. Можно делать снимки, вставлять и вынимать батареи и карты памяти, не вынимая фотокамеру из данного чехла.

Переходные кольца

AR-X100: Алюминиевое переходное кольцо предназначено исключительно для использования с X100S/X100. Оно используется для присоединения бленды объектива LH-X100 или фильтров $\varnothing 49$ мм, которые предлагаются сторонними поставщиками.



Бленды объектива

LH-X100: Эта алюминиевая бленда объектива, предназначенная для использования исключительно с X100S/X100, поставляется с переходным кольцом AR-X100, которое сделано из того же материала. Переходное кольцо требуется для присоединения бленды.



Защитные фильтры

PRF-49S: Защитный фильтр предназначен исключительно для использования с X100S/X100. Требуется переходное кольцо AR-X100.



Широкоугольные конверсионные объективы

WCL-X100: Конверсионный объектив, увеличивающий угол зрения фотокамеры.



Стерефонические микрофоны

MIC-ST1: Внешний микрофон для записи видео.



Присоединение переходных колец

1 Снимите переднее кольцо.

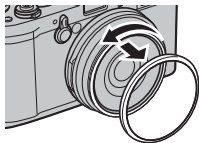

❖ При возникновении проблем при снятии переднего кольца, поверните его, удерживая все кольцо, как показано на рисунке.

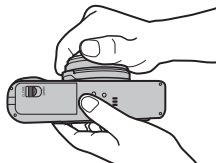

2 Установите переходное кольцо, как показано на рисунке, выступами наружу.

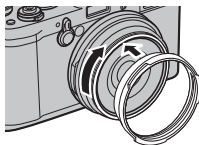

- Ⓛ Когда переднее кольцо и крышка объектива не используются, храните их в надежном месте.
- Ⓛ Установите переходное кольцо перед установкой бленды объектива LH-X100, защитного фильтра PRF-49S или фильтров сторонних производителей.

Присоединение бленды объектива

Установите переходное кольцо перед установкой бленды объектива.

❖ Совместите углубления и поверните, как показано на рисунке.

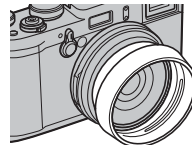
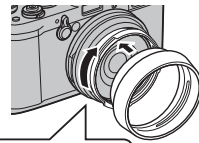
**Установка защитных фильтров**

Установите переходное кольцо перед установкой фильтра.

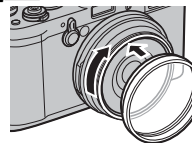

Широкоугольный конверсионный объектив WCL-X100

Опция **ШИРОКОУГ.КОНВЕРТ.** была добавлена в меню съемки для использования дополнительного широкоугольного конверсионного объектива WCL-X100. Выберите **ВКЛ** при использовании объектива WCL-X100.

При выборе **ВКЛ** на дисплее появится иконка .

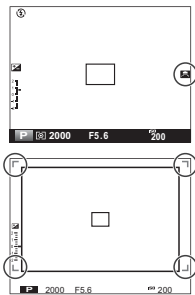

Поскольку оптический видоискатель не покрывает полное поле обзора конверсионной линзы, яркая рамка заменена фокусирующими скобками, которые отображают приблизительно 80% поля обзора. Для точного кадрирования, при компоновке фотографий используйте электронный видоискатель или ЖК-дисплей.

WCL-X100 может отбрасывать тень при съемке со встроенной вспышкой. Используйте дополнительную внешнюю вспышку, одобренную для использования с X100.

ШИРОКОУГ.КОНВЕРТ. можно присвоить кнопке **Fn**.

Когда WCL-X100 не используется, обязательно выберите **ОТКЛ** для параметра **ШИРОКОУГ.КОНВЕРТ.**

■ Присоединение WCL-X100

1 Снимите переднее кольцо.

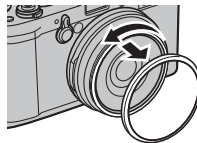

При возникновении проблем при снятии переднего кольца, поверните его, удерживая все кольцо, как показано на рисунке.

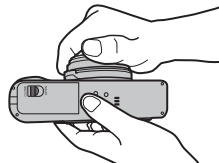

2 Присоедините широкоугольный конверсионный объектив.

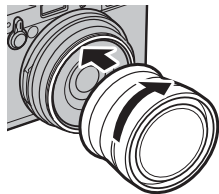

① Когда переднее кольцо и крышка объектива не используются, храните их в надежном месте.

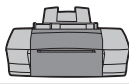
Подключение фотокамеры к другим устройствам**Пульт дистанционного спуска затвора**Пульт дистанционного спуска затвора[†]**Печать**PictBridge-совместимый принтер[†]Принтер[†]**Относится к компьютеру**Компьютер[†]

Кабель USB (входит в комплект поставки)

X100S

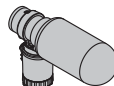
Карта памяти SD/SDHC/SDXC[†]**Внешние микрофоны**Стерефонический микрофон MIC-ST1^{*}**Фотосъемка со вспышкой**Пристегивающаяся вспышка EF-20^{*}Пристегивающаяся вспышка EF-42^{*}Пристегивающаяся вспышка EF-X20^{*}**Аудио/Видео**Кабель HDMI[†]HDTV[†]^{*} Можно приобрести отдельно у FUJIFILM.[†] Можно приобрести отдельно у сторонних поставщиков.

Уход за фотокамерой

Чтобы гарантировать работу фотокамеры длительное время, соблюдайте следующие меры.

Хранение и эксплуатация

Если фотокамера не используется длительное время, извлеките из нее аккумуляторную батарею и карту памяти. Не храните, и не эксплуатируйте фотокамеру в таких местах, в которых фотокамера может подвергаться воздействию:

- дождя, пара или дыма
- повышенной влажности или пыли
- прямых солнечных лучей или высокой температуры, например, в закрытом автомобиле в солнечный день
- слишком низкой температуры
- сильной вибрации
- сильных магнитных полей, например, около антенн передатчиков, высоковольтных линий, радаров, электродвигателей, трансформаторов или магнитов
- летучих химических веществ, например, пестицидов
- контакта с изделиями из резины и винила

■ Вода и песок

Воздействие воды и песка может также повредить фотокамеру, ее внутренние электрические цепи и механизмы. При использовании фотокамеры на пляже или на побережье не допускайте попадания на фотокамеру воды или песка. Не кладите фотокамеру на мокрую поверхность.

■ Конденсация

Резкое повышение температуры, например, при входе в отапливаемое помещение с улицы в морозный день, может привести к образованию конденсата внутри фотокамеры. Если это произойдет, выключите фотокамеру и подождите один час перед тем, как снова ее включить. При образовании конденсата на карте памяти извлеките карту и подождите, пока конденсат не испарится.

Во время путешествий

Перевозите фотокамеру в сумке ручной клади. Сдаваемый багаж может подвергаться сильным механическим воздействиям, что может повредить фотокамеру.

Устранение неисправностей

Проблемы и решения

■ Питание и батарея

Проблема	Устранение
Фотокамера не включается.	<ul style="list-style-type: none">• Разряжена батарея: Зарядите батарею (📖 11) или вставьте полностью заряженную запасную батарею (📖 12).• Батарея вставлена неправильно: Вставьте в правильной ориентации (📖 12).• Крышка отсека батареи не закрыта на защелку: Закройте крышку отсека батареи на защелку (📖 13).
Монитор не включается.	Монитор может не включиться, если фотокамера выключится, а затем опять включится очень быстро. Нажмите кнопку затвора наполовину, чтобы активировать монитор.
Батарея слишком быстро разряжается.	<ul style="list-style-type: none">• Батарея охлаждена: Прогрейте батарею, поместив ее в карман или другое теплое место, затем заново вставьте ее в фотокамеру непосредственно перед съемкой.• Загрязнены контакты батареи: Удалите загрязнение с контактов мягкой сухой тканью.• С выбран в качестве режима фокусировки: Выберите другой режим фокусировки (📖 46).• Батарея заряжалась много раз: Наступил конец срока эксплуатации батареи. Купите новую батарею.
Фотокамера неожиданно отключается.	Разряжена батарея: Зарядите батарею (📖 11) или вставьте полностью заряженную запасную батарею (📖 12).
Зарядка не производится.	Вставьте батарею заново в правильной ориентации и проверьте, подключено ли зарядное устройство к розетке (📖 11).
Батарея долго заряжается.	Заряжайте батарею при комнатной температуре (📖 iv).
Индикатор зарядки мигает, но батарея не заряжается.	<ul style="list-style-type: none">• Загрязнены контакты батареи: Удалите загрязнение с контактов батареи мягкой сухой тканью.• Батарея заряжалась много раз: Срок службы батареи закончился. Приобретите новую батарею. Если батарея все равно не заряжается, обратитесь к своему дилеру FUJIFILM.

■ Меню и сообщения на дисплее

Проблема	Устранение
Надписи на экране не на русском языке.	Выберите РУССКИЙ для 🗣️ 言語/LANG. (📖 88).

■ Съемка

Проблема	Устранение
<p>Фотокамера не снимает, когда нажимается кнопка затвора.</p>	<ul style="list-style-type: none"> • Полностью заполнена память: Вставьте новую карту памяти или удалите фотографии (📖 12, 28). • Запоминающее устройство не отформатировано: Отформатируйте карту памяти или внутреннюю память (📖 92). • Загрязнены контакты карты памяти: Удалите загрязнение с контактов мягкой сухой тканью. • Карта памяти повреждена: Вставьте новую карту памяти (📖 12). • Разряжена батарея: Зарядите батарею (📖 11) или вставьте полностью заряженную запасную батарею (📖 12). • Фотокамера отключилась автоматически: Включите фотокамеру (📖 16). • Индикатор загорелся оранжевым цветом, когда Вы попытались записать панораму: Подождите, пока индикатор погаснет (📖 3).
<p>После нажатия кнопки спуска затвора наполовину на дисплее или в электронном видеоскителе видно мерцание (“шум”).</p>	<p>При низкой освещенности и, когда прикрыта диафрагма, для содействия в выборе композиции повышается коэффициент усиления, что может привести к появлению заметного мерцания во время предварительного просмотра изображения на дисплее. Это не влияет на качество изображений, снятых фотокамерой.</p>
<p>Дисплей гаснет после съемки.</p>	<p>Дисплей может погаснуть на время, пока заряжается вспышка. Подождите, пока вспышка зарядится.</p>
<p>Фотокамера не фокусируется.</p>	<ul style="list-style-type: none"> • Объект находится слишком близко к объективу: Выберите режим макросъемки (📖 31). • Объект находится слишком далеко от объектива: Отмените режим макросъемки (📖 31). • Объект не подходит для автоматической фокусировки: Используйте блокировку фокусировки (📖 49) или ручную фокусировку (📖 46).
<p>Вспышка не срабатывает.</p>	<ul style="list-style-type: none"> • Вспышку нельзя использовать с текущими настройками: См. список настроек, которые можно использовать со вспышкой (📖 127). • Вспышка выключена (🔇): Выберите другой режим работы вспышки (📖 29). • Разряжена батарея: Зарядите батарею (📖 11) или вставьте полностью заряженную запасную батарею (📖 12). • Фотокамера находится в режиме брекетинга или непрерывном режиме: Выберите покадровый режим (📖 56, 58). • Фотокамера в бесшумном режиме: Выключите бесшумный режим (📖 5).

Проблема	Устранение
Некоторые режимы работы со вспышкой недоступны.	На фотокамере включен бесшумный режим. Выключите бесшумный режим (📖 5).
Вспышка не полностью освещает объект.	<ul style="list-style-type: none"> • Объект находится за пределом радиуса действия вспышки: Переместите объект в пределы радиуса действия вспышки (📖 121). • Закрыто окно вспышки: Правильно держите фотокамеру (📖 23). • Выдержка короче 1/2000 с: Выберите более длинную выдержку (📖 30, 37, 39).
Фотографии размыты.	<ul style="list-style-type: none"> • Загрязнен объектив: Очистите объектив (📖 ix). • Объектив загорожен: Уберите лишние предметы, закрывающие объектив. • Во время съемки появляется значок !AF, а рамка фокусировки отображается красным: Проверьте фокус перед съемкой (📖 24). • Значок !S* отображается во время съемки: Воспользуйтесь вспышкой или установите фотокамеру на штатив (📖 29).
Появление пятен на фотографиях.	<ul style="list-style-type: none"> • Слишком длинная выдержка и слишком высокая окружающая температура: Это — нормальное явление, не означающее неисправность. • Фотокамера длительное время использовалась при высокой температуре или отображается температурное предупреждение: Выключите фотокамеру и подождите, пока она остынет.

■ Просмотр кадров



Проблема	Способ устранения
Зернистые фотографии.	Фотографии были сделаны фотокамерами других марок или моделей.
Увеличение во время просмотра кадров недоступно.	Фотографии были сделаны с использованием опции  ИЗМЕНИТЬ РАЗМЕР или фотокамерами других марок или моделей.
Нет звука при воспроизведении видеофрагментов.	<ul style="list-style-type: none"> • Слишком низкая громкость воспроизведения: Отрегулируйте громкость воспроизведения (📖 86). • Микрофон был загорожен: Во время съемки держите фотокамеру правильно (📖 2, 32). • Динамик загорожен: Во время воспроизведения держите фотокамеру правильно (📖 2, 33). • Фотокамера в бесшумном режиме: Выключите бесшумный режим (📖 5).
Выбранные фотографии не удаляются.	Некоторые фотографии, которые вы хотите удалить, защищены. Снимите защиту, используя то устройство, с помощью которого эта защита была включена (📖 82).
Нумерация кадров неожиданно сбрасывается.	Была открыта крышка отсека батареи при включенной фотокамере. Прежде чем открыть крышку отсека батареи, выключите фотокамеру (📖 12, 16).





■ Подключения/Разное









Проблема	Устранение
Нет изображения или звука.	<ul style="list-style-type: none"> • Фотокамера неправильно подсоединена: Правильно подсоедините фотокамеру (📖 104). Учтите, что, после подключения фотокамеры, фотографии будут отображаться на экране телевизора, и не будут отображаться на мониторе фотокамеры. • Вход на телевизоре установлен на “TV”: Переключите на “HDMI”. • Слишком низкий уровень громкости телевизора: Для регулировки громкости воспользуйтесь органами управления телевизора.
Компьютер не распознает фотокамеру.	Проверьте правильность соединения фотокамеры и компьютера (📖 97).
Нельзя отправить RAW или JPEG файлы на компьютер.	Используйте стандартное программное обеспечение для отправки изображений (📖 93).
Фотографии не печатаются.	<ul style="list-style-type: none"> • Фотокамера неправильно подсоединена: Правильно подсоедините фотокамеру (📖 99). • Выключен принтер: Включите принтер.
Печатается только один экземпляр/Не печатается дата.	Принтер не совместим с PictBridge.
Фотокамера не реагирует.	<ul style="list-style-type: none"> • Временный сбой в работе фотокамеры: Извлеките и повторно вставьте батарею (📖 12, 14). • Разряжена батарея: Зарядите батарею (📖 11) или вставьте полностью заряженную запасную батарею (📖 12).
Фотокамера не работает, как следует.	Извлеките и повторно вставьте батарею (📖 12, 14). Обратитесь к своему дилеру FUJIFILM в случае, если проблема не устраняется.
Нет звука.	Выключите бесшумный режим (📖 5).

Предупреждающие сообщения и индикация

На дисплее отображаются перечисленные ниже предупреждающие сообщения.

Предупреждение	Описание
 (красный)	Батарея сильно разряжена. Зарядите батарею (📖 11) или вставьте полностью заряженную запасную батарею (📖 12).
 (мигает красным)	Батарея полностью разряжена. Зарядите батарею (📖 11) или вставьте полностью заряженную запасную батарею (📖 12).
	Медленная скорость затвора. Фотографии могут быть размыты. Используйте вспышку или штатив.
!AF (отображается красным с красной рамкой фокусировки)	Фотокамера не фокусируется. Попробуйте одно из следующих решений: <ul style="list-style-type: none">• Воспользуйтесь блокировкой фокусировки для фокусировки на другом объекте, находящемся на таком же расстоянии, и поменяйте композицию фотографии (📖 49).• Используйте режим макросъемки для фокусировки, фотографируя с близкого расстояния (📖 31).
Диафрагма или скорость затвора показаны красным	Объект слишком яркий или слишком темный, и фотография будет переэкспонированной или недоэкспонированной. Используйте вспышку для дополнительного освещения при фотографировании плохо освещенных объектов (📖 29).
ОШИБКА ФОКУСИРОВКИ	
ВЫКЛЮЧИТЕ ФОТОКАМЕРУ, ЗАТЕМ С НОВА ВКЛЮЧИТЕ ЕЕ	Неисправность фотокамеры. Выключите фотокамеру, затем включите ее снова. Обратитесь к своему дилеру FUJIFILM в случае, если сообщение показывается снова.
ОШИБКА УПР. ОБЪЕКТИВОМ	
ЗНЯТ	Карта памяти неправильно отформатирована. Воспользуйтесь фотокамерой для форматирования карты памяти (📖 92).
КАРТА НЕ ОПРЕДЕЛЕНА	<ul style="list-style-type: none">• Карта памяти или внутренняя память не отформатированы, или карта памяти была отформатирована на компьютере или другом устройстве: Отформатируйте карту памяти или внутреннюю память, используя опцию  ФОРМАТ-ВАТЬ в меню настройки фотокамеры (📖 92).• Загрязнены контакты карты памяти: Удалите загрязнение с контактов мягкой сухой тканью. Если сообщение появляется снова, отформатируйте карту (📖 92). Если сообщение появляется снова, замените карту памяти.• Неисправность фотокамеры: Свяжитесь с дилером FUJIFILM.
КАРТА ЗАЩИЩЕНА	Карта памяти заблокирована. Разблокируйте карту (📖 13).

Предупреждение	Описание
<p>ОШИБКА КАРТЫ</p>	<ul style="list-style-type: none"> • Карта памяти не отформатирована для использования в фотокамере: Отформатируйте карту (📖 92). • Загрязнены контакты карты памяти или карта памяти повреждена: Удалите загрязнение с контактов мягкой сухой тканью. Если сообщение появляется снова, отформатируйте карту (📖 92). Если сообщение появляется снова, замените карту памяти. • Несовместимая карта памяти: Используйте совместимую карту памяти (📖 15). • Неисправность фотокамеры: Свяжитесь с дилером FUJIFILM.
<p> ПАМЯТЬ ЗАПОЛНЕНА</p>	<p>Заполнена карта памяти или внутренняя память, и фотографии не могут записываться или копироваться.</p>
<p> ПАМЯТЬ ЗАПОЛНЕНА ВНУТР. ПАМЯТЬ ЗАПОЛНЕНА ВСТАВЬТЕ НОВУЮ КАРТУ</p>	
<p>УДАЛИТЕ ИЗОБРАЖЕНИЯ</p>	<p>Удалите изображения (📖 28) или вставьте другую карту памяти, на которой больше свободного места (📖 12).</p>
<p>НЕТ КАРТЫ</p>	<p>Карта памяти не была вставлена при выборе  КОПИРОВАТЬ. Вставьте карту памяти.</p>
<p>ОШИБКА ЗАПИСИ</p>	<ul style="list-style-type: none"> • Ошибка карты памяти или соединения: Извлеките и снова вставьте карту памяти или выключите фотокамеру и затем включите ее снова. Обратитесь к своему дилеру FUJIFILM в случае, если сообщение показывается снова. • Для записи новых снимков недостаточно места в памяти: Удалите изображения (📖 28) или вставьте другую карту памяти, на которой больше свободного места (📖 12). • Карта памяти или внутренняя память не отформатированы: Отформатируйте карту памяти или внутреннюю память (📖 92).
<p>ОШИБКА ЧТЕНИЯ</p>	<ul style="list-style-type: none"> • Файл поврежден или создан не с помощью этой фотокамеры: Просмотр файла невозможен. • Загрязнены контакты карты памяти: Удалите загрязнение с контактов мягкой сухой тканью. Если сообщение появляется снова, отформатируйте карту (📖 92). Если сообщение появляется снова, замените карту памяти. • Неисправность фотокамеры: Обратитесь к торговому представителю FUJIFILM.
<p>НОМЕР КАДРА ЗАПОЛНЕНА</p>	<p>В фотокамере закончились номера кадров (номер кадра 999-9999). Отформатируйте карту памяти и выберите ЗАМЕНА для  НОМЕР КАДРА. Сделайте снимок, чтобы сбросить нумерацию кадров на 100-0001, затем выберите ЗАМ для  НОМЕР КАДРА. (📖 89).</p>
<p>НАЖМИТЕ И УДЕРЖИВАЙТЕ КНОПКУ DISP, ЧТОБЫ ОТКЛЮЧИТЬ БЕСШУМ. РЕЖИМ</p>	<p>Была предпринята попытка выбрать режим вспышки или настроить громкость фотокамеры в бесшумном режиме. Выйдите из бесшумного режима прежде, чем выбирать режим вспышки или настраивать громкость (📖 5).</p>

Предупреждение	Описание
СЛИШКОМ МНОГО КАДРОВ	<ul style="list-style-type: none"> Поиск дал более 30000 результатов: Выберите параметры поиска для уточнения результатов. Для удаления выбрано более 999 изображений: Выберите меньшее количество изображений.
КАДР ЗАЩИЩЕН	Была сделана попытка удалить или повернуть защищенную фотографию. Снимите защиту и попробуйте снова (📖 82).
МАСШТАБИРОВАНИЕ НЕВОЗМОЖНО	Фотография повреждена или создана не с помощью этой фотокамеры.
 НЕВОЗМОЖНО ВЫПОЛНИТЬ	Функцию удаления эффекта красных глаз нельзя применить к фотографиям, созданным с помощью других устройств.
 НЕВОЗМОЖНО ВЫПОЛНИТЬ	Функцию удаления эффекта красных глаз нельзя применить к видеофрагментам.
ПОВОРОТ НЕВОЗМОЖЕН	Выбранную фотографию нельзя повернуть.
 ПОВОРОТ НЕВОЗМОЖЕН	Видеофрагменты повернуть нельзя.
 ИЗОБРАЖЕНИЙ НЕТ	Источник, выбранный для  КОПИРОВАТЬ , не содержит изображений. Выберите другой источник.
 ИЗОБРАЖЕНИЙ НЕТ	
ОШИБКА ФАЙЛА DPOF	Задание печати DPOF на текущей карте памяти содержит более 999 изображений. Скопируйте фотографии на компьютер и создайте новую команду печати.
DPOF НЕ МОЖЕТ БЫТЬ ВЫБРАН	Фотография не может быть отпечатана с использованием DPOF.
 DPOF НЕ МОЖЕТ БЫТЬ ВЫБРАН	Видеоролики нельзя отпечатать с использованием DPOF.
ОШИБКА СВЯЗИ	Произошла ошибка связи во время печати или копирования фотографий на компьютер или другое устройство. Проверьте, включено ли устройство и подсоединен ли кабель USB.
ОШИБКА ПРИНТЕРА	В принтере закончилась бумага или чернила, или произошла другая ошибка принтера. Проверьте принтер (смотрите руководство по эксплуатации принтера для получения подробностей). Чтобы возобновить печать, выключите принтер и включите его снова.
ОШИБКА ПРИНТЕРА ПРОДОЛЖИТЬ?	В принтере закончилась бумага или чернила, или произошла другая ошибка принтера. Проверьте принтер (смотрите руководство по эксплуатации принтера для получения подробностей). Если принтер не возобновляет работу автоматически, нажмите MENU/OK .
ПЕЧАТЬ НЕВОЗМОЖНА	Была сделана попытка печати видеофрагмента, снимка, который не был создан с помощью этой фотокамеры, или снимка, формат которого не поддерживается принтером. Видеофрагменты, изображения RAW и некоторые фотографии, созданные на других устройствах, печатать нельзя; если это снимок, созданный с помощью этой фотокамеры, проверьте в руководстве по эксплуатации принтера, поддерживает ли принтер формат JFIF-JPEG или Exif-JPEG. Если принтер их не поддерживает, то печать фотографий невозможна.
	Выключите фотокамеру и подождите, пока она остынет. Когда отображается это предупреждение, на снимках может увеличиться шум.

Словарь терминов

Печать Exif: Стандарт сохранения информации вместе с изображениями для оптимизации цветопередачи при печати.

HDMI (High-Definition Multimedia Interface) (Мультимедийный интерфейс высокой четкости): Стандартный интерфейс для передачи изображений и звука, объединяющий звуковой вход с интерфейсом DVI, и применяемый для подключения монитора к компьютеру.















JPEG (Joint Photographic Experts Group) (Объединенная группа экспертов по фотографии): Сжатый формат файла для цветных изображений. Чем выше уровень сжатия, тем больше потери информации и более заметна потеря качества при отображении картинки.

MOV: Формат видео (расширение ".mov"), разработанный компанией Apple, Inc., который можно просматривать с помощью программы QuickTime Player. Этот формат популярен в сети Интернет.

Баланс белого: Человеческий мозг автоматически адаптируется к изменениям цвета освещения, в результате чего предметы белого цвета все равно продолжают казаться белыми при изменении цвета источника освещения. Цифровые фотокамеры могут имитировать эту адаптацию обработкой изображений в соответствии с цветом источника освещения. Этот процесс называется "баланс белого".

Емкость карты памяти

Приведенная ниже таблица показывает время записи или количество фотографий, доступных с разным качеством изображения. Все значения приблизительны. Размеры файлов зависят от записываемых сцен, поэтому количество сохраненных файлов будет сильно различаться. Количество кадров или оставшееся время записи могут уменьшаться неравномерно. Если карта памяти не вставлена, количество возможных пробных снимков ограничено.

Объем	4 ГБ		8 ГБ		
	 FINE	 NORMAL	 FINE	 NORMAL	
Фотошумки	 3:2	600	960	1210	1910
	 16:9	710	1130	1420	2260
	 1:1	900	1410	1800	2810
	 3:2	960	1880	1910	3740
	 16:9	1130	2230	2260	4430
	 1:1	1430	2740	2850	5440
	 3:2	1790	3440	3570	6840
	 16:9	2110	4020	4200	7990
	 1:1	2670	5020	5320	9980
RAW	120		230		
Видеофрагменты	 1920×1080 (60 к/с)/  1920×1080 (30 к/с)	13 мин.		26 мин.	

* Используйте карты класса **CLASS10** или выше. Длина отдельных видеофрагментов не может превышать 10 минут.

Характеристики

Система	
Модель	Цифровая фотокамера FUJIFILM X100S
Эффективных пикселей	16,3 миллионов
Сенсор изображения	23,6 мм × 15,6 мм (формат APS-C), сенсор X-Trans CMOS II с квадратными пикселями и первичным цветовым фильтром
Носитель для хранения данных	<ul style="list-style-type: none">• Внутренняя память (примерно 24 Мбайт)• Карты памяти SD/SDHC/SDXC
Файловая система	Совместима с системой Design Rule for Camera File System (DCF) , Exif 2.3 и Digital Print Order Format (DPOF)
Формат файлов	<ul style="list-style-type: none">• Фотоснимки: Exif 2.3 JPEG (сжатый); RAW (исходный формат RAF, требуется специальное программное обеспечение); доступен RAW+JPG• Видеофрагменты: Стандарт H.264 со стереозвук с линейной ИКМ (MOV)
Размер изображения	<ul style="list-style-type: none">• L 3:2: 4896 × 3264• M 3:2: 3456 × 2304• S 3:2: 2496 × 1664• L 16:9: 4896 × 2760• M 16:9: 3456 × 1944• S 16:9: 2496 × 1408• L 1:1: 3264 × 3264• M 1:1: 2304 × 2304• S 1:1: 1664 × 1664• Панорама 180: 2160 × 9600 (по вертикали) / 9600 × 1440 (по горизонтали)• Панорама 120: 2160 × 6440 (по вертикали) / 6400 × 1440 (по горизонтали)
Объектив	Объектив с постоянным фокусным расстоянием FUJINON
Фокусное расстояние	f=23 мм (в эквиваленте для 35-мм формата: 35 мм)
Максимальная диафрагма	F2,0
Диафрагма	F2,0 – F16 с шагом в 1/3 EV (9-лепестковая диафрагма)
Диапазон фокусировки (расстояние от объектива)	Примерно 50 см – ∞ <ul style="list-style-type: none">• Режим макросъемки (📷): Приблиз. 10 см – 2,0 м
Чувствительность	Стандартная выходная чувствительность, равная ISO 200 – 6400 с шагом в 1/3 EV; AVT0 (400), AVT0 (800), AVT0 (1600), AVT0 (3200), AUTO (6400); повышенная выходная чувствительность, равная ISO 100, 12800 или 25600
Измерение экспозиции	256-сегментный экспонометр через объектив (through-the-lens (TTL)); МУЛЬТИ, ТОЧЕЧНЫЙ, СРЕДНЕВЗВЕШ.
Контроль экспозиции	Программная АЭ (с программным сдвигом), АЭ с приоритетом выдержки; АЭ с приоритетом диафрагмы; ручная экспозиция
Коррекция экспозиции	–2 EV – +2 EV с шагом в 1/3 EV

Система	
Выдержка (механический затвор)	<ul style="list-style-type: none"> • Режим P: От ¼ сек. до ¼₄₀₀₀ сек. • Ручная: Макс. 60 мин. • Время: От 30 сек. до ½ сек. • Все прочие режимы: От 60 мин. до ¼₄₀₀₀ сек.
Подряд	Выберите между значениями частоты кадров в 3,0 или 6,0 к/с (JPEG); макс. количество кадров соответственно примерно 44 и 31
Фокус	<ul style="list-style-type: none"> • Режим: Однократная или непрерывная АФ; ручная фокусировка фокусирующим кольцом • Выбор зоны фокусировки: Мульти, область с выбором размера зоны фокусировки из значений в 49 (7 × 7) кадров (в электронном видоискателе и на ЖК-дисплее) или 25 (5 × 5) кадров (в оптическом видоискателе) • Система автофокусировки: Интеллектуальная гибридная автофокусировка (контрастная/фазовая ТТЛ-автофокусировка) с подсветкой автофокуса
Баланс белого	Пользовательский, выбор цветовой температуры, авто, прямой солнечный свет, тень, люминесцентные лампы дневного света, люминесцентные лампы с теплым оттенком, люминесцентные лампы с холодным оттенком, лампы накаливания, подводная съемка
Таймер	Выкл., 2 сек, 10 сек.
Вспышка	<ul style="list-style-type: none"> • Тип: Автовспышка • Ведущее число: Приблиз. 4,6 (ISO 100, м)
Режим	Авто, заполняющая вспышка, выкл., медленная синхронизация, командер, внешняя вспышка (функция удаления эффекта красных глаз выкл.); авто с удалением эффекта красных глаз, заполняющая вспышка с удалением эффекта красных глаз, выкл., медленная синхронизация с удалением эффекта красных глаз, командер, внешняя вспышка (удаление эффекта красных глаз вкл.)
Горячий башмак	Башмак для принадлежностей с контактами ТТЛ
Гибридный видоискатель	<ul style="list-style-type: none"> • Оптический видоискатель: Видоискатель по обратной схеме Галилея с электронно-отображаемой яркой рамкой и увеличением в примерно 0,5х; покрытие кадра около 90% • Электронный видоискатель: 0,48-дюймов., 2 360-тыс. точечный цветной ЖК-видоискатель с диоптрийной поправкой (от -2 до +1 м⁻¹ дптр); точка зрения примерно 15 мм; покрытие кадра примерно 100%
ЖК-дисплей	2,8-дюймов, 460-тыс. точечный цветной ЖК-дисплей; покрытие кадра примерно 100%
Видеофрагменты	HD 1920 × 1080: 1080p; 60 к/с/30 к/с; стереозвук; максимальная продолжительность 10 минут

Входы/выходы					
Выход HDMI	Мини-разъем HDMI				
Цифровой вход/выход	Высокоскоростной порт 2.0				
Питание/прочее					
Источник питания	Аккумуляторная батарея NP-95				
Ресурс батареи (приблизительное количество кадров, которое можно сделать с полностью заряженной батареей)	<table border="1"> <thead> <tr> <th>Тип батареи</th> <th>Приблиз. количество кадров</th> </tr> </thead> <tbody> <tr> <td>NP-95 (в комплекте с фотокамерой)</td> <td>330</td> </tr> </tbody> </table>	Тип батареи	Приблиз. количество кадров	NP-95 (в комплекте с фотокамерой)	330
	Тип батареи	Приблиз. количество кадров			
NP-95 (в комплекте с фотокамерой)	330				
Стандарт CIPA, измерение с использованием батареи, поставляемой с фотокамерой, и картой памяти SD. Примечание: Количество снятых кадров может варьироваться в зависимости от уровня заряда батареи и будет уменьшаться при понижении температуры.					
Размер фотокамеры (Ш × В × Г)	126,5 мм × 74,4 мм × 53,9 (31,0*) мм * Без учета выступающих частей, измерено в самой тонкой части				
Масса фотокамеры	Примерно 405 г, без батареи, аксессуаров и карты памяти				
Вес при съемке	Прибл. 445 г, с батареями и картой памяти				
Условия эксплуатации	<ul style="list-style-type: none"> • Температура: от 0 °C до +40 °C • Влажность: 10% – 80% (без конденсации) 				

Аккумуляторная батарея NP-95**Номинальное напряжение** 3,6 В постоянного тока**Номинальная емкость** 1800 мА/ч**Рабочая температура** От 0 °С до +40 °С**Размеры (Ш × В × Г)** 35,2 мм × 49,5 мм × 10,8 мм**Масса** Примерно 39 г**Зарядное устройство BC-65N****Расчетные входные характеристики** 100 В – 240 В переменного тока, 50/60 Гц**Входной номинал** 15 ВА**Расчетные выходные характеристики** 4,2 В (переменный ток), 650 мА**Используемые батареи** Аккумуляторные батареи NP-95**Время зарядки** Примерно 210 минут (+20 °С)**Рабочая температура** от 0 °С до +40 °С**Размеры (Ш × В × Г)** 65 мм × 25,3 мм × 80 мм, без выступающих частей**Вес** Примерно 59 г, без батареи

Масса и размеры различаются в зависимости от страны и региона продажи. Обозначения, меню и другие элементы экранов могут отличаться от таковых в реальной фотокамере.

■ Примечания

- Технические характеристики могут меняться без уведомления; чтобы получить последнюю информацию, посетите страницу http://www.fujifilm.com/products/digital_cameras/index.html. Компания FUJIFILM не несет ответственность за повреждения, вызванные ошибками в данном руководстве.
- Несмотря на то, что видеоискатель и ЖК-дисплей изготовлены с использованием современных высокоточных технологий, на них могут быть видны небольшие яркие точки с аномальными цветами, особенно вблизи текста. Это нормальное явление для этого типа ЖК-дисплеев, не означающее неисправность; это также не влияет на изображения, записываемые фотокамерой.
- В цифровых фотокамерах могут возникнуть неисправности, если они подвергаются воздействию радиопомех (например, электрических полей, статического электричества или помех в линиях передач).
- В зависимости от типа используемого объектива на периферии изображений могут возникать некоторые искажения. Это – нормальное явление.

Ограничения настроек фотокамеры

В следующей далее таблице отмечены функции, доступные для каждого режима съемки.

Опция		P	S	A	M			
(Режим макросъемки)	OFF	✓	✓	✓	✓	✓	✓	✓ ¹
		✓	✓	✓	✓	✓		
DRIVE	(Серийная съемка)	6.0 кс	✓	✓	✓	✓		
		3.0 кс	✓	✓	✓	✓		
	Брекетинг		✓	✓	✓	✓		
			✓	✓	✓	✓		
			✓	✓	✓	✓		
			✓	✓	✓	✓		
Экспомер		✓	✓	✓	✓	✓ ²	✓ ²	
		✓	✓	✓	✓	✓		
		✓	✓	✓	✓	✓		
Режим фокусировки	AF-C	✓	✓	✓	✓	✓	✓	
	AF-S	✓	✓	✓	✓	✓	✓	
	MF	✓	✓	✓	✓	✓	✓	
Коррекция экспозиции		✓	✓	✓		✓ ⁵	✓	
WB БАЛАНС БЕЛОГО		✓	✓	✓	✓	✓	✓	
ТАЙМЕР		✓	✓	✓	✓	✓		

Опция		P	S	A	M			
ISO ЧУВСТВ-ТЬ ISO	H (25600)	✓	✓	✓	✓	✓		
	H (12800)	✓	✓	✓	✓	✓		
	6400	✓	✓	✓	✓	✓	✓	
	5000	✓	✓	✓	✓	✓	✓	
	4000	✓	✓	✓	✓	✓	✓	
	3200	✓	✓	✓	✓	✓	✓	
	2500	✓	✓	✓	✓	✓	✓	
	2000	✓	✓	✓	✓	✓	✓	
	1600	✓	✓	✓	✓	✓	✓	
	1250	✓	✓	✓	✓	✓	✓	
	1000	✓	✓	✓	✓	✓	✓	
	800	✓	✓	✓	✓	✓	✓	
	640	✓	✓	✓	✓	✓	✓	
	500	✓	✓	✓	✓	✓	✓	
	400	✓	✓	✓	✓	✓	✓	
	320	✓	✓	✓	✓	✓	✓	
	250	✓	✓	✓	✓	✓	✓	
	200	✓	✓	✓	✓	✓	✓	
	L (100)	✓	✓	✓	✓	✓		
	ABTO (6400)	✓	✓	✓	✓	✓	✓	
ABTO (3200)	✓	✓	✓	✓	✓	✓		
ABTO (1600)	✓	✓	✓	✓	✓	✓		
ABTO (800)	✓	✓	✓	✓	✓	✓		
ABTO (400)	✓	✓	✓	✓	✓	✓		

Опция		P	S	A	M			
РАЗМЕР ИЗОБР.	L	✓	✓	✓	✓	✓		
	M	✓	✓	✓	✓	✓		
	S	✓	✓	✓	✓	✓	✓ ³	
КАЧЕСТВО ИЗОБР.	FINE	✓	✓	✓	✓	✓	✓	
	NORMAL	✓	✓	✓	✓	✓	✓	
	FINE+RAW	✓	✓	✓	✓			
	NORMAL+RAW	✓	✓	✓	✓			
	RAW	✓	✓	✓	✓			
ДИНАМИЧ. ДИАПАЗОН	AVT0	✓	✓	✓			✓	
	R100	✓	✓	✓	✓	✓	✓	
	R200	✓	✓	✓	✓	✓	✓	
	R400	✓	✓	✓	✓	✓	✓	
МОДЕЛИРОВ. ПЛЕНКИ	S10	✓	✓	✓	✓	✓	✓	✓
	S15	✓	✓	✓	✓	✓	✓	✓
	S20	✓	✓	✓	✓	✓	✓	✓
	N11	✓	✓	✓	✓	✓	✓	✓
	N15	✓	✓	✓	✓	✓	✓	✓
	B1	✓	✓	✓	✓	✓	✓	✓
	B7	✓	✓	✓	✓	✓	✓	✓
	B11	✓	✓	✓	✓	✓	✓	✓
	B15	✓	✓	✓	✓	✓	✓	✓
	B20	✓	✓	✓	✓	✓	✓	✓

Опция		P	S	A	M			
ND	ФИЛ.НЕЙТР.ПЛОТ	✓	✓	✓	✓	✓	✓	
Color	ЦВЕТ	✓	✓	✓	✓	✓	✓	
Sharp	РЕЗКОСТЬ	✓	✓	✓	✓	✓	✓	
Light	ТОН СВЕТОВ	✓	✓	✓	✓	✓	✓	
Dark	ТОН ТЕНЕЙ	✓	✓	✓	✓	✓	✓	
NR	СНИЖЕНИЯ ШУМА	✓	✓	✓	✓	✓	✓	
DR	СНИЖ.ШУМ.ДЛ.ЭКСП	✓	✓	✓	✓	✓	✓	
Custom	ВЫБЕР.ПОЛЬЗ.НАСТР	✓	✓	✓	✓	✓	✓	
Custom	РЕД/СОХР.ПОЛ.НАСТР	✓	✓	✓	✓	✓	✓	
Fn	КНОПКА Fn	✓	✓	✓	✓	✓	✓	✓

Опция	P	S	A	M			
РАМКА КАДРИР.	✓	✓	✓	✓	✓		✓
ЭЛЕКТРОННЫЙ УРОВЕНЬ	✓	✓	✓	✓	✓		✓
ИНДИКАТОР РАССТ. АФ	✓	✓	✓	✓	✓		
ИНДИКАТОР РАССТ. РФ	✓	✓	✓	✓	✓		
ГИСТОГРАММА	✓	✓	✓	✓	✓		✓
ДИАФР./СКОР. ЗАТВ/ISO	✓	✓	✓	✓	✓		
ЭКСПОКОРРЕКЦИЯ	✓	✓	✓	✓	✓		✓
ЭКСПОЗАМЕР	✓	✓	✓	✓	✓		
ВСПЫШКА	✓	✓	✓	✓	✓		
БАЛАНС БЕЛОГО	✓	✓	✓	✓	✓		✓
МОДЕЛИРОВ. ПЛЕНКИ	✓	✓	✓	✓	✓		✓
ДИНАМИЧ. ДИА- ПАЗОН	✓	✓	✓	✓	✓		
ОСТАВИШИЕСЯ КАДРЫ	✓	✓	✓	✓	✓		
РАЗМЕР/КАЧ-ВО ИЗОБР.	✓	✓	✓	✓	✓		
УРОВ. ЗАРЯДА БАТАРЕИ	✓	✓	✓	✓	✓		✓

ОТОБР. ПОЛЪЗ.
НАСТР

Опция	P	S	A	M					
РАМКА КАДРИР.	✓	✓	✓	✓	✓		✓		
ШИРОКОУГ. КОНВЕРТ.	✓	✓	✓	✓	✓		✓		
ПОМОЩЬ РУЧН. ФОК.	✓	✓	✓	✓					
РАСШИР. ФИЛЬТР	✓	✓	✓	✓					
РЕЖИМ АФ		✓	✓	✓	✓	✓	✓ ⁴		
		✓	✓	✓	✓	✓	✓ ⁴		
ПОДСВЕТКА АФ	✓	✓	✓	✓	✓		✓		
РЕЖ. БЛОКИР. АЭ/АФ	✓	✓	✓	✓	✓		✓		
КНОПКА БЛОК. АЭ/АФ	✓	✓	✓	✓	✓		✓		
КОРРЕКТ. РАМКА АФ	✓	✓	✓	✓	✓				
РЕЖИМ ВСПЫШКИ	ОТКЛ	АВТО	✓				✓ ⁵		
			✓	✓	✓	✓	✓		
		S $\frac{1}{4}$	✓		✓			✓ ⁵	
			✓	✓	✓	✓	✓		
			✓	✓	✓	✓	✓		
	ВКЛ	АВТО	✓						
			✓	✓	✓	✓			
			✓		✓				
			✓	✓	✓	✓			
			✓	✓	✓	✓			

Опция	P	S	A	M			
 ВСПЫШКА	✓	✓	✓	✓	✓		
 УДАЛ.ЭФ.КРАСН.ГЛАЗ	✓	✓	✓	✓			
 СОХР.ОРИГ.КАДРА	✓	✓	✓	✓			
 ФОКУСИР. КОЛЬЦО	✓	✓	✓	✓	✓	✓	✓
 ПРОВЕРКА ФОКУСА	✓	✓	✓	✓	✓		
 УПР-Е ПИТАНИЕМ	✓	✓	✓	✓	✓	✓	✓
 ЦВЕТ.ПРОСТР.	✓	✓	✓	✓	✓	✓	

- 1 Зафиксировано в положении **OFF**.
- 2 Зафиксировано в положении  (мульти).
- 3 Зафиксировано в положении **S**.
- 4 Автоматически выбирается центральная зона фокусировки.
- 5 Доступные параметры различаются в зависимости от режима съемки.

Заметки

FUJIFILM

FUJIFILM Corporation

7-3, AKASAKA 9-CHOME, MINATO-KU, TOKYO 107-0052, JAPAN

http://www.fujifilm.com/products/digital_cameras/index.html