

**FUJIFILM**

DIGITAL CAMERA

**X-E3**

Руководство пользователя

BL00004927-700

**RU**

## Введение

Благодарим Вас за приобретение данного изделия. Внимательно прочтите и изучите данное руководство, прежде чем начать работать с фотокамерой. Храните данное руководство в таком месте, где с ним смогут ознакомиться все пользователи данного изделия.

### Для получения последней информации

Новейшие версии руководств доступны по адресу:

<http://fujifilm-dsc.com/en-int/manual/>



Доступ к сайту можно получить не только с компьютера, но и со смартфонов и планшетов.



Для получения информации об обновлении прошивки посетите:

[http://www.fujifilm.com/support/digital\\_cameras/software/](http://www.fujifilm.com/support/digital_cameras/software/)





## Глава Указатель

---

|   |     |
|---|-----|
| <b>Список меню</b>  | iv  |
| <b>1 Перед началом работы</b>                                     | 1   |
| <b>2 Первые шаги</b>  | 27  |
| <b>3 Основные функции съемки и просмотра</b>                      | 47  |
| <b>4 Запись видео и воспроизведение</b>                           | 53  |
| <b>5 Фотосъемка</b>   | 61  |
| <b>6 Меню съемки</b>  | 113 |
| <b>7 Воспроизведение и меню просмотра</b>                         | 173 |
| <b>8 Меню настройки</b>   | 201 |
| <b>9 Клавиши быстрого доступа</b>                                 | 245 |
| <b>10 Периферийные устройства и дополнительные принадлежности</b> | 259 |
| <b>11 Соединения</b>  | 281 |
| <b>12 Технические примечания</b>                                  | 293 |







## Список меню

Параметры меню фотокамеры перечислены ниже.

### Меню съемки

Настройте параметры при съемке фотографий или видеороликов.

 См. стр. 113 для получения подробной информации.

|  НАСТРОЙКИ КАЧЕСТВА ИЗОБРАЖЕНИЯ |  |  НАСТРОЙКА АФ/МФ |   |     |
|---|---|---|--|-----|
| 1/3   | РАЗМЕР ИЗОБР.   | 115   | ЗОНА ФОКУСИРОВКИ   | 133 |
|   | КАЧЕСТВО ИЗОБР.   | 116   | РЕЖИМ АФ   | 134 |
|   | ЗАПИСЬ В RAW  | 117   | ПОЛЬЗ. НАСТР. АФ-Н   | 135 |
|   | МОДЕЛИРОВ. ПЛЕНКИ   | 118   | ХРАНИТЬ РЕЖИМ АФ ПО ОРИЕН.   | 136 |
|   | ЭФФЕКТ ЗЕРНИСТОСТИ  | 120   | ЭКРАН ТОЧКИ АФ   | 136 |
|   | ДИНАМИЧ. ДИАПАЗОН   | 121   | КОЛ-ВО ТОЧЕК ФОКУСИРОВКИ   | 137 |
|   | БАЛАНС БЕЛОГО   | 122   | ПРЕДВАРИТЕЛ. АФ  | 137 |
|   | ТОН СВЕТОВ  | 126   | ПОДСВЕТКА АФ   | 138 |
|   | ТОН ТЕНЕЙ   | 126   | НАСТР. РАСПОЗН. ЛИЦ/ГЛАЗ   | 139 |
|   | ЦВЕТ  | 127   | АФ+МФ  | 141 |
| 2/3   | РЕЗКОСТЬ  | 127   | ПОМОЩЬ РУЧН.ФОК.   | 142 |
|   | СНИЖЕНИЯ ШУМА   | 128   | ПРОВЕРКА ФОКУСА  | 143 |
|   | СНИЖ.ШУМ.ДЛ.ЭКСП  | 128   | 2/3 ВЗ.БЛОК.ТОЧ.АЭ И ЗОНУ ФОК  | 143 |
|   | ОПТИМ.МОДУЛ.СВЕТА   | 129   | НАСТР. МГНОВЕН. АФ   | 144 |
|   | ЦВЕТ.ПРОСТР.  | 129   | ШКАЛА ГЛУБ. ПОЛЯ РЕЗКОСТИ  | 144 |
|   | КАРТИРОВАНИЕ ПИКСЕЛЕЙ   | 130   | ПРИОР. СПУСКА/ФОК.   | 145 |
| 3/3   | ВЫБЕР.ПОЛЬЗ.НАСТР   | 131   | 3/3 РЕЖИМ СЕНСОРНОГО ЭКРАНА  | 146 |
|   | РЕД/СОХР.ПОЛ.НАСТР  | 131   |  |     |

|                  |                         |             |                            |                           |                        |
|------------------|-------------------------|-------------|----------------------------|---------------------------|------------------------|
|                  | <b>НАСТРОЙКА СЪЕМКИ</b> |             |                            | <b>НАСТРОЙКА ВСПЫШКИ</b>  |                        |
| 1/2              | ПРОГРАММЫ               | 149         |                            | НАСТРОЙКА ФУНКЦИИ ВСПЫШКИ | 164                    |
|                  | ТАЙМЕР                  | 151         |                            | УДАЛ.ЭФ.КРАСН.ГЛАЗ        | 165                    |
|                  | ИНТЕРВ.СЪЕМКА ПО ТАЙМ.  | 152         |                            | РЕЖИМ БЛОКА TTL           | 166                    |
|                  | НАСТРОЙКА АЕ ВКТ        | 154         |                            | НАСТРОЙКА ИНДИКАТОРА      | 167                    |
|                  | БРЕКЕТ. С МОДЕЛ. ПЛЕНКИ | 154         |                            | ГЛАВНЫЕ НАСТРОЙКИ         | 167                    |
|                  | ЭКСПОЗАМЕР              | 155         |                            | НАСТРОЙКА СН              | 168                    |
|                  | ТИП ЗАТВОРА             | 156         |                            |                           | <b>НАСТРОЙКИ ВИДЕО</b> |
| РЕЖ.СТАБИЛИЗАЦИИ | 157                     | РЕЖИМ ВИДЕО | 169                        |                           |                        |
| 2 1/2            | ЧУВСТВ-ТЬ ISO           | 158         | РЕЖИМ AF ДЛЯ ВИДЕО         | 170                       |                        |
|                  | НАСТР.ПЕР.К-ЦА          | 161         | ОТОБР. ИНФОРМ. ВЫВОДА HDMI | 170                       |                        |
|                  | БЕСПРОВ.СВЯЗЬ           | 163         | ВЫВОД ВИДЕО 4К             | 171                       |                        |
|                  |                         |             | УПРАВЛЕНИЕ ЗАПИСЬЮ HDMI    | 171                       |                        |
|                  |                         |             | НАСТР.ЧУВС.МИКРОФ          | 172                       |                        |
|                  |                         |             | МИК./ДИСТАН.СПУСК          | 172                       |                        |

## Меню просмотра

Отрегулируйте настройки воспроизведения.

См. стр. 180 для получения подробной информации.

|     |                             |     |       |                             |     |
|-----|-----------------------------|-----|-------|-----------------------------|-----|
|     | <b>МЕНЮ ВОСПРОИЗВЕДЕНИЯ</b> |     |       | <b>МЕНЮ ВОСПРОИЗВЕДЕНИЯ</b> |     |
| 1/2 | КОНВЕРТАЦИЯ RAW             | 180 | 2 1/2 | КОМ. ПЕРЕД. ИЗОБРАЖЕНИЯ     | 192 |
|     | УДАЛИТЬ                     | 183 |       | БЕСПРОВ.СВЯЗЬ               | 193 |
|     | КАДРИРОВАНИЕ                | 186 |       | СЛАЙД ШОУ                   | 193 |
|     | ИЗМЕНИТЬ РАЗМЕР             | 187 |       | ПОМОЩЬ ФОТОАЛЬБ.            | 194 |
|     | ЗАЩИТИТЬ                    | 188 |       | АВТОСОХР. НА ПК             | 196 |
|     | ПОВОРОТ КАДРА               | 189 |       | РАСПЕЧАТАТЬ (DPOF)          | 197 |
|     | УДАЛ.ЭФ.КРАСН.ГЛАЗ          | 190 |       | ПЕЧАТЬ ПРИНТЕРА instax      | 199 |
|     | НАСТРОЙКА ГОЛОС. ЗАМЕТОК    | 191 |       | СООТНОШЕНИЕ                 | 200 |

## Меню настройки

Отрегулируйте основные настройки фотокамеры.

 См. стр. 201 для получения подробной информации.

|  ПОЛЬЗОВАТЕЛЬСКИЕ НАСТРОЙКИ |  |
|---|---|
| ФОРМАТ-ВАТЬ   | 203   |
| ДАТА/ВРЕМЯ  | 204   |
| РАЗН. ЧАСОВ   | 205   |
| 言語/LANG.  | 206   |
| НАСТРОЙКИ МОЕГО МЕНЮ  | 206   |
| ОЧИСТКА СЕНСОРА   | 208   |
| ВОССТАНОВИТЬ  | 209   |
|  НАСТРОЙКИ ЗВУКА            |  |
| ч. СРАБАТЫВАНИЕ СИГНАЛА AF  | 210   |
| ч. СРАБАТ.СИГН.АВТОСПУСКА   | 211   |
| УРОВ. ГРОМКОСТИ   | 211   |
| ГРОМК. ЗАТВ.  | 212   |
| ЗВУК ЗАТВОРА  | 212   |
| ГРОМК. ВОСП.  | 213   |

|  НАСТРОЙКИ ЭКРАНА |  |
|--|---|
| ЯРК.ВИДОИСКАТЕЛЯ   | 214   |
| ЦВЕТ EVF   | 215   |
| ЯРК. ЖК  | 215   |
| ЦВЕТ LCD   | 216   |
| 1/2 ОТОБР. ИЗОБ.   | 216   |
| АВТОПОВОРОТ ДИСПЛЕЯ  | 217   |
| ПРЕДВ.ПРОСМ.ЭКСП./<br>БАЛ.БЕЛ.В РУЧ.РЕЖ.   | 217   |
| ЭФФ.ИЗОБ.ДЛЯ ПРЕДВ.<br>ПРОСМ.  | 218   |
| РАМКА КАДРИР.  | 219   |
| АВТОПОВ.-ПРОСМ.  | 220   |
| 2/2 ЕДИНИЦЫ ШКАЛЫ<br>ФОКУСИРОВКИ   | 220   |
| ОТОБР.ПОЛЬЗ.НАСТР  | 221   |

|       |                                  |     |  |                                    |     |
|-------|----------------------------------|-----|--|------------------------------------|-----|
|       | <b>НАСТРОЙКА КНОПОК / ДИСКОВ</b> |     |  | <b>УПРАВЛЕНИЕ ПИТАНИЕМ</b>         |     |
|       | НАСТРОЙКА РЫЧАГА<br>ФОКУСИРОВКИ  | 223 |  | <b>АВТО ВЫКЛ.</b>                  | 234 |
|       | РЕД./СОХР. БЫСТР. МЕНЮ           | 224 |  | <b>ЭФФЕКТИВНОСТЬ</b>               | 235 |
| 1/2   | НАСТР.(Fn) ФУНКЦ.                | 226 |  | <b>НАСТРОЙКИ СОХРАНЕНИЯ ДАННЫХ</b> |     |
|       | НАСТР.ДИСКА УПР.                 | 228 |  | <b>НОМЕР КАДРА</b>                 | 237 |
|       | ОПЕРАЦИЯ  S.S.                   | 228 |  | <b>СОХР ИСХ ИЗОБРАЖ</b>            | 238 |
|       | НАСТР. ДИСКА КОМАНДЫ ISO         | 229 |  | <b>РЕДАКТ. ИМЯ ФАЙЛА</b>           | 238 |
|       | ЗАТВОР ПО АФ                     | 229 |  | <b>ИНФО. ОБ АВТОРСКИХ ПРАВАХ</b>   | 239 |
|       | ЗАТВОР ПО АЭ                     | 230 |  | <b>НАСТРОЙКА СОЕДИНЕНИЯ</b>        |     |
| 2 1/2 | СНИМ.БЕЗ ОБЪЕКТИВА               | 230 |  | <b>НАСТРОЙКИ Bluetooth</b>         | 241 |
|       | СЪЕМКИ БЕЗ КАРТЫ                 | 231 |  | <b>НАСТР-КИ.АВТОСОХР</b>           | 242 |
|       | ФОКУСИР. КОЛЬЦО                  | 231 |  | <b>НАСТ.ПОДК.ПРИНТ. instax</b>     | 242 |
|       | РЕЖ.БЛОКИР.АЭ/АФ                 | 232 |  | <b>ОБЩИЕ НАСТРОЙКИ</b>             | 243 |
|       | НАСТР. ДИАФРАГМЫ                 | 232 |  | <b>ИНФОРМАЦИЯ</b>                  | 244 |
|       | НАСТР. СЕНСОРНОГО ЭКРАНА         | 233 |  | <b>СБРОС НАСТР. БЕСПР. СВЯЗИ</b>   | 244 |



# Содержание

|   |     |
|---|-----|
| Введение.....                           | ii  |
| Для получения последней информации..... | ii  |
| Список меню .....                       | iv  |
| Меню съемки.....                        | iv  |
| Меню просмотра .....                    | v   |
| Меню настройки .....                    | vi  |
| Прилагаемые принадлежности .....        | xix |
| Об этом руководстве .....               | xx  |
| Символы и условные обозначения .....    | xx  |
| Терминология.....                       | xx  |

## **1** Перед началом работы **1**

|  |    |
|--|----|
| Компоненты фотокамеры.....                               | 2  |
| Табличка с серийным номером.....                         | 4  |
| Регулятор фокусировки (ручка фокусировки).....           | 4  |
| Диск скорости затвора .....                              | 5  |
| Диск коррекции экспозиции .....                          | 5  |
| Кнопка DRIVE.....  | 6  |
| Рычаг автоматического переключателя выбора режимов ..... | 7  |
| Диски управления.....                                    | 8  |
| Индикатор.....   | 10 |
| ЖК-монитор .....   | 11 |
| Фокусировка видоискателя .....                           | 11 |
| Информация на дисплее фотокамеры .....                   | 12 |
| Электронный видоискатель/ЖК-дисплей.....                 | 12 |
| Выбор режима отображения.....                            | 14 |











|   |           |
|---|-----------|
| Регулировка яркости и цвета дисплея.....                        | 15        |
| Поворот дисплея .....   | 15        |
| Кнопка DISP/BACK.....   | 16        |
| Пользовательская настройка стандартного<br>дисплея .....        | 17        |
| <b>Использование меню .....</b>                                 | <b>20</b> |
| <b>Режим сенсорного экрана.....</b>                             | <b>22</b> |
| Сенсорные элементы управления съемкой .....                     | 22        |
| Сенсорные элементы управления в режиме<br>воспроизведения ..... | 25        |





## **2 Первые шаги 27**

|  |    |
|--|----|
| Присоединение ремешка .....            | 28 |
| Присоединение объектива.....           | 30 |
| Зарядка аккумулятора.....              | 32 |
| Установка батарей и карт памяти .....  | 36 |
| Совместимые карты памяти .....         | 40 |
| Включение и выключение фотокамеры..... | 42 |
| Проверка уровня заряда батареи .....   | 43 |
| Настройка основных параметров .....    | 44 |
| Выбор другого языка.....               | 46 |
| Изменение времени и даты .....         | 46 |

## **3 Основные функции съемки и просмотра 47**



|                            |    |
|----------------------------|----|
| Фотосъемка (режим P) ..... | 48 |
| ▶ Просмотр фотографий..... | 51 |
| 🗑 Удаление снимков .....   | 52 |

|   |   |           |
|---|---|-----------|
| <b>4</b>  | <b>Запись видеороликов и воспроизведение</b>                        | <b>53</b> |
|    | Запись видеороликов .....   | 54        |
|   | Регулировка настроек видео .....                                    | 57        |
|    | Просмотр видеороликов .....   | 58        |
| <b>5</b>  | <b>Фотосъемка</b>   | <b>61</b> |
|   | Выбор режима съемки .....   | 62        |
|   | Режим P: Программная АЭ .....                                       | 62        |
|   | Режим S: Автоматическая экспозиция с<br>приоритетом выдержки .....  | 64        |
|   | Режим A: Автоматическая экспозиция с<br>приоритетом диафрагмы ..... | 69        |
|   | Режим M: Ручная экспозиция .....                                    | 72        |
|   | Автоматический режим .....  | 74        |
|   | <b>Автофокусировка .....</b>  | <b>77</b> |
|   | Режим фокусировки .....   | 78        |
|   | Параметры автофокусировки (режим АФ) .....                          | 80        |
|   | Выбор точки фокусировки .....                                       | 82        |
|   | <b>Ручная фокусировка .....</b>                                     | <b>87</b> |
|   | Проверка фокусировки .....  | 89        |
|    | <b>Коррекция экспозиции .....</b>                                   | <b>91</b> |
|   | С (польз.) .....  | 91        |
|   | <b>Блокировка фокуса/экспозиции .....</b>                           | <b>92</b> |
|   | Кнопки AF-L и AE-L .....  | 93        |
|   | <b>ВКТ Брекетинг .....</b>  | <b>94</b> |
|  | БРЕК. С АВТОМ. ЭКСПОЗ. ....   | 95        |
|  | БРЕКЕТИНГ ПО ISO .....  | 95        |
|  | БРЕКЕТ. С МОДЕЛ. ПЛЕНКИ .....                                       | 95        |
|  | БАЛ.БЕЛ. ВКТ .....  | 96        |
|  | БРЕКЕТ. С ДИНАМ. ДИАП. ....   | 96        |

|  |     |
|--|-----|
|  Непрерывная съемка (режим серийной съемки) ... | 97  |
|  Расширенные фильтры .....                      | 99  |
| Параметры расширенного фильтра.....  | 100 |
|  Мультиэкспозиции.....                          | 101 |
|  Панорамы.....                                  | 103 |
| Фотосъемка со вспышкой .....   | 107 |
| Настройки вспышки.....   | 109 |

## **6 Меню съемки 113**

|   |     |
|---|-----|
|  НАСТРОЙКИ КАЧЕСТВА ИЗОБРАЖЕНИЯ..... | 114 |
| РАЗМЕР ИЗОБР.....   | 115 |
| КАЧЕСТВО ИЗОБР.....   | 116 |
| ЗАПИСЬ В RAW .....  | 117 |
| МОДЕЛИРОВ. ПЛЕНКИ.....  | 118 |
| ЭФФЕКТ ЗЕРНИСТОСТИ.....   | 120 |
| ДИНАМИЧ. ДИАПАЗОН.....  | 121 |
| БАЛАНС БЕЛОГО.....  | 122 |
| ТОН СВЕТОВ.....   | 126 |
| ТОН ТЕНЕЙ.....  | 126 |
| ЦВЕТ.....   | 127 |
| РЕЗКОСТЬ.....   | 127 |
| СНИЖЕНИЯ ШУМА.....  | 128 |
| СНИЖ.ШУМ.ДЛ.ЭКСП.....   | 128 |
| ОПТИМ.МОДУЛ.СВЕТА.....  | 129 |
| ЦВЕТ.ПРОСТР.....  | 129 |
| КАРТИРОВАНИЕ ПИКСЕЛЕЙ.....  | 130 |
| ВЫБЕР.ПОЛЬЗ.НАСТР .....   | 131 |
| РЕДУ/СОХР.ПОЛ.НАСТР .....   | 131 |

|              |  |            |
|--------------|--|------------|
| <b>AF MF</b> | <b>НАСТРОЙКА AF/MF .....</b>   | <b>133</b> |
|              | ЗОНА ФОКУСИРОВКИ.....  | 133        |
|              | РЕЖИМ AF.....  | 134        |
|              | ПОЛЬЗ. НАСТР. АФ-Н .....   | 135        |
|              | ХРАНИТЬ РЕЖИМ AF ПО ОРИЕН.....   | 136        |
|              | ЭКРАН ТОЧКИ АФ   ..... | 136        |
|              | КОЛ-ВО ТОЧЕК ФОКУСИРОВКИ .....   | 137        |
|              | ПРЕДВАРИТЕЛ. АФ .....  | 137        |
|              | ПОДСВЕТКА АФ .....   | 138        |
|              | НАСТР. РАСПОЗН. ЛИЦ/ГЛАЗ.....  | 139        |
|              | AF+MF .....  | 141        |
|              | ПОМОЩЬ РУЧН.ФОК.....   | 142        |
|              | ПРОВЕРКА ФОКУСА.....   | 143        |
|              | ВЗ.БЛОК.ТОЧ.АЭ И ЗОНУ ФОК .....  | 143        |
|              | НАСТР .МГНОВЕН. АФ.....  | 144        |
|              | ШКАЛА ГЛУБ. ПОЛЯ РЕЗКОСТИ .....  | 144        |
|              | ПРИОР. СПУСКА/ФОК.....   | 145        |
|              | РЕЖИМ СЕНСОРНОГО ЭКРАНА.....   | 146        |
| <b>📷</b>     | <b>НАСТРОЙКА СЪЕМКИ .....</b>  | <b>149</b> |
|              | ПРОГРАММЫ.....   | 149        |
|              | ТАЙМЕР .....   | 151        |
|              | ИНТЕРВ.СЪЕМКА ПО ТАЙМ.....   | 152        |
|              | НАСТРОЙКА АЕ ВКТ.....  | 154        |
|              | БРЕКЕТ. С МОДЕЛ. ПЛЕНКИ .....  | 154        |
|              | ЭКСПОЗАМЕР .....   | 155        |
|              | ТИП ЗАТВОРА .....  | 156        |
|              | РЕЖ.СТАБИЛИЗАЦИИ.....  | 157        |
|              | ЧУВСТВ-ТЬ ISO.....   | 158        |

|                                 |            |
|---------------------------------|------------|
| НАСТР.ПЕР.К-ЦА.....             | 161        |
| БЕСПРОВ.СВЯЗЬ.....              | 163        |
| <b>⚡ НАСТРОЙКА ВСПЫШКИ.....</b> | <b>164</b> |
| НАСТРОЙКА ФУНКЦИИ ВСПЫШКИ.....  | 164        |
| УДАЛ.ЭФ.КРАСН.ГЛАЗ.....         | 165        |
| РЕЖИМ БЛОКА TTL.....            | 166        |
| НАСТРОЙКА ИНДИКАТОРА.....       | 167        |
| ГЛАВНЫЕ НАСТРОЙКИ.....          | 167        |
| НАСТРОЙКА СН.....               | 168        |
| <b>📺 НАСТРОЙКИ ВИДЕО.....</b>   | <b>169</b> |
| РЕЖИМ ВИДЕО.....                | 169        |
| РЕЖИМ АФ ДЛЯ ВИДЕО.....         | 170        |
| ОТОБР. ИНФОРМ. ВЫВОДА HDMI..... | 170        |
| ВЫВОД ВИДЕО 4К.....             | 171        |
| УПРАВЛЕНИЕ ЗАПИСЬЮ HDMI.....    | 171        |
| НАСТР.ЧУВС.МИКРОФ.....          | 172        |
| МИК./ДИСТАН.СПУСК.....          | 172        |

## **7 Воспроизведение и меню просмотра 173**

|                                     |            |
|-------------------------------------|------------|
| Дисплей воспроизведения.....        | 174        |
| Кнопка DISP/BACK.....               | 176        |
| Просмотр фотографий.....            | 178        |
| Увеличение при воспроизведении..... | 179        |
| Многокадровый просмотр.....         | 179        |
| <b>📺 Меню просмотра.....</b>        | <b>180</b> |
| КОНВЕРТАЦИЯ RAW.....                | 180        |
| УДАЛИТЬ.....                        | 183        |
| КАДРИРОВАНИЕ.....                   | 186        |

|                               |     |
|-------------------------------|-----|
| ИЗМЕНИТЬ РАЗМЕР .....         | 187 |
| ЗАЩИТИТЬ.....                 | 188 |
| ПОВОРОТ КАДРА.....            | 189 |
| УДАЛ.ЭФ.КРАСН.ГЛАЗ.....       | 190 |
| НАСТРОЙКА ГОЛОС. ЗАМЕТОК..... | 191 |
| КОМ. ПЕРЕД. ИЗОБРАЖЕНИЯ.....  | 192 |
| БЕСПРОВ.СВЯЗЬ .....           | 193 |
| СЛАЙД ШОУ .....               | 193 |
| ПОМОЩЬ ФОТОАЛЬБ.....          | 194 |
| АВТОСОХР. НА ПК.....          | 196 |
| РАСПЕЧАТАТЬ (DPOF).....       | 197 |
| ПЕЧАТЬ ПРИНТЕРА instax.....   | 199 |
| СООТНОШЕНИЕ.....              | 200 |

## **8 Меню настройки**

**201**

|   |            |
|---|------------|
| <b>☑ ПОЛЬЗОВАТЕЛЬСКИЕ НАСТРОЙКИ .....</b> | <b>202</b> |
| ФОРМАТ-ВАТЬ.....                          | 203        |
| ДАТА/ВРЕМЯ.....                           | 204        |
| РАЗН. ЧАСОВ .....                         | 205        |
| <b>言語/LANG.</b> .....                     | 206        |
| НАСТРОЙКИ МОЕГО МЕНЮ.....                 | 206        |
| ОЧИСТКА СЕНСОРА .....                     | 208        |
| ВОССТАНОВИТЬ .....                        | 209        |
| <b>☑ НАСТРОЙКИ ЗВУКА .....</b>            | <b>210</b> |
| ч. СРАБАТЫВАНИЕ СИГНАЛА AF .....          | 210        |
| ч. СРАБАТ.СИГН.АВТОСПУСКА.....            | 211        |
| УРОВ. ГРОМКОСТИ .....                     | 211        |
| ГРОМК. ЗАТВ.....                          | 212        |

|   |            |
|---|------------|
| ЗВУК ЗАТВОРА.....   | 212        |
| ГРОМК. ВОСП.....  | 213        |
| <b>■ НАСТРОЙКИ ЭКРАНА.....</b>  | <b>214</b> |
| ЯРК.ВИДОИСКАТЕЛЯ.....   | 214        |
| ЦВЕТ EVF .....  | 215        |
| ЯРК. ЖК.....  | 215        |
| ЦВЕТ LCD .....  | 216        |
| ОТОБР. ИЗОБ.....  | 216        |
| АВТОПОВОРОТ ДИСПЛЕЯ.....  | 217        |
| ПРЕДВ.ПРОСМ.ЭКСП./БАЛ.БЕЛ.В РУЧ.РЕЖ.....  | 217        |
| ЭФ.ИЗОБ.ДЛЯ ПРЕДВ.ПРОСМ. ....   | 218        |
| РАМКА КАДРИР.....   | 219        |
| АВТОПОВ.-ПРОСМ. ....  | 220        |
| ЕДИНИЦЫ ШКАЛЫ ФОКУСИРОВКИ.....  | 220        |
| ОТОБР.ПОЛЬЗ.НАСТР.....  | 221        |
| <b>■ НАСТРОЙКА КНОПОК / ДИСКОВ .....</b>  | <b>223</b> |
| НАСТРОЙКА РЫЧАГА ФОКУСИРОВКИ.....   | 223        |
| РЕД./СОХР. БЫСТР. МЕНЮ .....  | 224        |
| НАСТР.(Fn) ФУНКЦ.....   | 226        |
| НАСТР.ДИСКА УПР. ....   | 228        |
| ОПЕРАЦИЯ  S.S..... | 228        |
| НАСТР. ДИСКА КОМАНДЫ ISO .....  | 229        |
| ЗАТВОР ПО АФ.....   | 229        |
| ЗАТВОР ПО АЭ .....  | 230        |
| СНИМ. БЕЗ ОБЪЕКТИВА.....  | 230        |
| СЪЕМКИ БЕЗ КАРТЫ.....   | 231        |
| ФОКУСИР. КОЛЬЦО.....  | 231        |
| РЕЖ.БЛОКИРА.Э/АФ .....  | 232        |

|  |            |
|--|------------|
| НАСТР. ДИАФРАГМЫ.....                      | 232        |
| НАСТР. СЕНСОРНОГО ЭКРАНА.....              | 233        |
| <b>☒ УПРАВЛЕНИЕ ПИТАНИЕМ .....</b>         | <b>234</b> |
| АВТО ВЫКЛ.....                             | 234        |
| ЭФФЕКТИВНОСТЬ .....                        | 235        |
| <b>☒ НАСТРОЙКИ СОХРАНЕНИЯ ДАННЫХ .....</b> | <b>236</b> |
| НОМЕР КАДРА.....                           | 237        |
| СОХР ИСХ ИЗОБРАЖ .....                     | 238        |
| РЕДАКТ. ИМЯ ФАЙЛА.....                     | 238        |
| ИНФО. ОБ АВТОРСКИХ ПРАВАХ .....            | 239        |
| <b>☒ НАСТРОЙКА СОЕДИНЕНИЯ .....</b>        | <b>240</b> |
| НАСТРОЙКИ Bluetooth.....                   | 241        |
| НАСТР-КИ.АВТОСОХР .....                    | 242        |
| НАСТ.ПОДК.ПРИНТ. instax.....               | 242        |
| ОБЩИЕ НАСТРОЙКИ.....                       | 243        |
| ИНФОРМАЦИЯ.....                            | 244        |
| СБРОС НАСТР. БЕСПР. СВЯЗИ.....             | 244        |

## **9 Ярлыки 245**

|  |            |
|--|------------|
| Опции ярлыков.....                                   | 246        |
| Кнопка Q (быстрое меню) .....                        | 247        |
| Отображение быстрого меню .....                      | 247        |
| Просмотр и изменение настроек.....                   | 249        |
| Редактирование быстрого меню.....                    | 250        |
| Кнопки Fn (функция).....                             | 252        |
| Назначение функций для функциональных<br>кнопок..... | 254        |
| <b>MY МОЕ МЕНЮ .....</b>                             | <b>256</b> |
| НАСТРОЙКИ МОЕГО МЕНЮ.....                            | 256        |



|           |  |            |
|-----------|--|------------|
| <b>10</b> | <b>Периферийные устройства и дополнительные принадлежности</b> | <b>259</b> |
|           | Внешние вспышки.....   | 260        |
|           | Настройки вспышки.....   | 261        |
|           | РАЗЪЕМ СИНХРОНИЗАЦИИ.....                                      | 263        |
|           | ВСПЫШКА, МОНТИРУЕМАЯ В БАШМАК.....                             | 264        |
|           | ГЛАВНЫЙ(ОПТИЧЕСКИЙ).....                                       | 269        |
|           | <b>Объективы.....</b>  | <b>275</b> |
|           | Части объектива.....   | 275        |
|           | Снятие крышек объектива.....                                   | 276        |
|           | Присоединение бленд объектива.....                             | 276        |
|           | Объективы с кольцами диафрагмы.....                            | 277        |
|           | Объективы без колец диафрагмы.....                             | 278        |
|           | Объективы с O.I.S. Переключатели.....                          | 278        |
|           | Объективы с ручной фокусировкой.....                           | 279        |
|           | Уход за объективом.....  | 280        |
| <b>11</b> | <b>Соединения</b>  | <b>281</b> |
|           | <b>Выход HDMI.....</b>   | <b>282</b> |
|           | Подключение к HDMI-устройствам.....                            | 282        |
|           | Съемка.....  | 283        |
|           | Воспроизведение.....   | 283        |
|           | <b>Беспроводная передача.....</b>                              | <b>284</b> |
|           | Смартфоны и планшеты: FUJIFILM Camera Remote.....              | 284        |
|           | Смартфоны и планшеты:  |            |
|           | Сопряжение по Bluetooth®.....                                  | 285        |
|           | Смартфоны и планшеты: Wi-Fi.....                               | 285        |
|           | Компьютеры: FUJIFILM PC AutoSave.....                          | 286        |
|           | Компьютеры: Беспроводные соединения.....                       | 286        |

|  |            |
|--|------------|
| Подключение к компьютеру через USB ..... | 287        |
| Windows (MyFinePix Studio) .....         | 287        |
| Mac OS X/macOS .....                     | 287        |
| RAW FILE CONVERTER EX 2.0 .....          | 287        |
| Подключение фотокамеры .....             | 288        |
| <b>Принтеры instax SHARE .....</b>       | <b>291</b> |
| Установка соединения .....               | 291        |
| Печать снимков .....                     | 292        |

## **12 Технические примечания 293**

|  |            |
|--|------------|
| Аксессуары от FUJIFILM .....                       | 294        |
| ПО от FUJIFILM .....                               | 298        |
| FUJIFILM Camera Remote .....                       | 298        |
| FUJIFILM PC AutoSave .....                         | 298        |
| MyFinePix Studio .....                             | 299        |
| RAW FILE CONVERTER EX 2.0 .....                    | 299        |
| <b>В целях безопасности .....</b>                  | <b>300</b> |
| <b>Уход за изделием .....</b>                      | <b>313</b> |
| <b>Очистка сенсора изображения .....</b>           | <b>314</b> |
| <b>Обновления прошивки .....</b>                   | <b>315</b> |
| Проверка версии прошивки .....                     | 315        |
| <b>Поиск и устранение неисправностей .....</b>     | <b>316</b> |
| <b>Предупреждающие сообщения и индикация .....</b> | <b>325</b> |
| <b>Емкость карты памяти .....</b>                  | <b>329</b> |
| <b>Технические характеристики .....</b>            | <b>330</b> |

## Прилагаемые принадлежности

В комплект фотокамеры входит следующее:

- Аккумуляторная батарея NP-W126S
- Зарядное устройство BC-W126
- Вспышка EF-X8, устанавливаемая на башмак для принадлежностей
- Защитная крышка
- Металлические зажимы для ремня (× 2)
- Инструмент для присоединения зажимов
- Защитные крышки (× 2)
- Плечевой ремень
- *Руководство пользователя* (данное руководство)



Если Вы приобрели объектив в комплекте, убедитесь, что объектив входит в комплект.

## Об этом руководстве

Данное руководство содержит инструкции для использования Вашей цифровой фотокамеры FUJIFILM X-E3. Обязательно прочтите и поймите содержание руководства, прежде чем продолжить.

### Символы и условные обозначения

В данном руководстве используются следующие символы:



Информация, которую следует прочитать, чтобы предотвратить повреждение продукта.



Дополнительная информация, которая может быть полезна при использовании изделия.



Страницы, на которых можно найти соответствующую информацию.

Пункты меню и другие надписи на дисплеях показаны **жирным шрифтом**. Иллюстрации показаны только для наглядности; рисунки могут быть упрощены в то время, как снимки не обязательно сделаны с помощью данной модели фотокамеры, описанной в настоящем руководстве.

### Терминология

Дополнительные карты памяти SD, SDHC и SDXC, которые фотокамера использует для хранения фотографий, называются «картами памяти». Электронный видоискатель может называться «ЭВ», а ЖК-монитор - «ЖКМ».

# Перед началом работы



# Компоненты фотокамеры

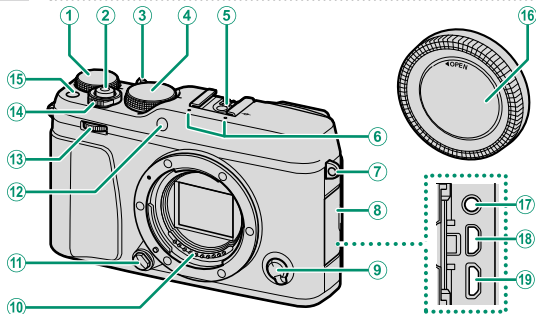

- |  |  |
|--|--|
| ① Диск коррекции экспозиции ...5, 91                       | ⑫ Вспомогательная подсветка АФ..... 138                        |
| ② Кнопка спуска затвора..... 50                            | Индикатор автоспуска ..... 151                                 |
| ③ Рычаг автоматического переключателя выбора режимов.....7 | ⑬ Передний диск управления ..... 8, 228                        |
| ④ Диск затвора..... 5, 64, 72                              | ⑭ Переключатель <b>ON/OFF</b> ..... 42                         |
| ⑤ «Горячий башмак» .....107, 260                           | ⑮ Кнопка функции ( <b>Fn1</b> ) .....252                       |
| ⑥ Микрофон..... 172  | ⑯ Защитная крышка..... 30                                      |
| ⑦ Проушина ремня ..... 28                                  | ⑰ Разъем спуска микрофона/ дис.сп. (∅2,5 мм) ..... 55, 68, 172 |
| ⑧ Крышка разъемов  | ⑱ Микроразъем HDMI (mун D) .....282                            |
| ⑨ Селектор режима фокусировки..... 78                      | ⑲ Микроразъем USB (микро В) USB 2.0..... 35, 68, 288           |
| ⑩ Сигнальные контакты объектива                            |  |
| ⑪ Кнопка освобождения объектива ..... 31                   |  |

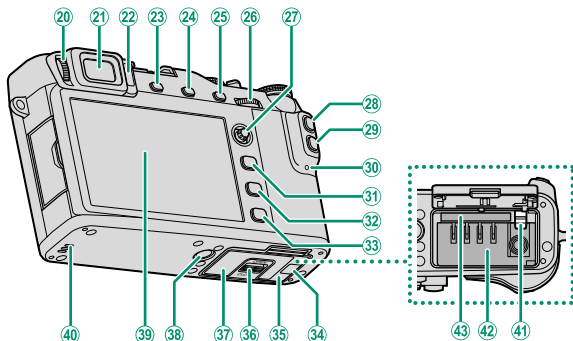

- |    |   |    |   |
|----|---|----|---|
| 20 | Управление диоптрийной поправкой ..... 11   | 31 | Кнопка <b>MENU/OK</b> ..... 20  |
| 21 | Электронный видоискатель (EVF) ..... 12, 14, 15                                     | 32 | Кнопка <b>DISP</b> (дисплей)/ <b>BACK</b> ..... 16, 176                 |
| 22 | Датчик видоискателя ..... 14  | 33 | ▶ кнопка (воспроизведение) ... 51                                       |
| 23 | Кнопка <b>VIEW MODE</b> ..... 14  | 34 | Крышка кабельного канала для преобразователя постоянного тока ..... 294 |
| 24 | Кнопка <b>DRIVE</b> ..... 6<br>🗑️ кнопка (удалить) (режим воспроизведения) ..... 52 | 35 | Крышка батарейного отсека ..... 36                                      |
| 25 | Кнопка <b>AE-L</b> (блокировка экспозиции) ..... 93                                 | 36 | Защелка крышки отсека батареи ..... 36                                  |
| 26 | Задний диск управления ..... 9, 178, 228  | 37 | Табличка с серийным номером ... 4                                       |
| 27 | Регулятор фокусировки (ручка фокусировки) ..... 4                                   | 38 | Гнездо для штатива  |
| 28 | Кнопка <b>AF-L</b> (блокировка фокуса) ..... 93                                     | 39 | ЖК-дисплей ..... 11, 12, 14, 15   |
| 29 | Кнопка <b>Q</b> (быстрое меню) ..... 247  | 40 | Динамик ..... 58  |
| 30 | Индикатор ..... 10, 35  | 41 | Защелка батарейного отсека ..... 39                                     |
|    |   | 42 | Батарейный отсек ..... 36   |
|    |   | 43 | Слот для карты памяти ..... 36  |

## Табличка с серийным номером

Не удаляйте табличку с серийным номером, на которой указаны идентификационный номер FCC, маркировка КС, серийный номер и другая важная информация.

1

## Регулятор фокусировки (ручка фокусировки)

Наклоните или нажмите ручку фокусировки, чтобы выбрать зону фокусировки. Ручку фокусировки также можно использовать для навигации по меню.





## Диск скорости затвора

Диск скорости затвора используется, чтобы выбрать скорость затвора.

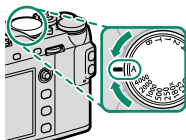

## Диск коррекции экспозиции

Поверните диск, чтобы выбрать величину коррекции экспозиции.

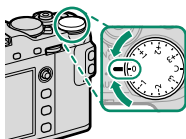

## Кнопка DRIVE

При нажатии кнопки **DRIVE** отобразятся настройки режима привода, с помощью которых можно выбрать следующие режимы привода.

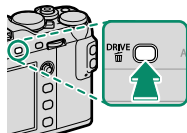

|      | Режим                   |     |
|------|-------------------------|-----|
|      | ФОТОСНИМОК              | 48  |
|      | СЕРИЙНАЯ СЪЕМКА         | 97  |
|      | БРЕК. С АВТОМ. ЭКСПОЗ.  | 95  |
|      | БРЕКЕТИНГ ПО ISO        | 95  |
|      | БРЕКЕТ. С МОДЕЛ. ПЛЕНКИ | 95  |
|      | БАЛ.БЕЛ. ВКТ            | 96  |
|      | БРЕКЕТ. С ДИНАМ. ДИАП.  | 96  |
| Adv. | МНОГОКРАТ. ЭКСПОЗ.      | 101 |
|      | ПАНОРАМА                | 103 |
|      | РАСШИР. ФИЛЬТР          | 99  |
|      | ВИДЕО                   | 54  |

## Рычаг автоматического переключателя выбора режимов

Переключите между автоматический и ручным режимами.

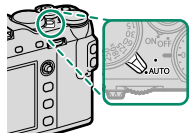

| Положение | Режим   |
|-----------|---|
|           | <p>Выберите из режимов <b>P</b> (АЭ программа), <b>S</b> (АЭ приоритет затвора), <b>A</b> (АЭ приоритет диафрагмы) и <b>M</b> (ручной) (📖 62, 64, 69, 72). Отрегулируйте выдержку и диафрагму при помощи переключения программы (режим <b>P</b>) или установите выдержку и/или диафрагму вручную (режимы <b>S</b>, <b>A</b> и <b>M</b>).</p>  |
|           | <p>Авторежим. Фотокамера регулирует настройки автоматически согласно опции, выбранной вращением переднего диска управления. Выберите из режимов, подходящих для определенных типов объектов съемки (📖 74), или выберите <b>SR+ PASM</b>. <b>АВТОРАС.СЦЕН</b>, чтобы фотокамера сама автоматически подобрала режим для объекта съемки (📖 76). Выбор сцены недоступен в режимах привода <b>Adv.</b> или <b>Adv.</b></p> |

 На настройки фотокамеры могут распространяться ограничения в зависимости от режима и условий съемки.

## Диски управления

Вращайте или нажимайте диски управления, чтобы выполнить перечисленные ниже операции.

### Передний диск управления



Поверните



- Выберите вкладки или страницу меню с помощью меню.
- Отрегулируйте диафрагму.
- Выберите сцену, когда снимаете в авторежиме.
- Выберите расширенный фильтр при съемке с выбранным параметром **AW** (**РАСШИР. ФИЛЬТР**) в автоматическом режиме.
- Отрегулируйте экспокоррекцию, когда с помощью диска экспокоррекции выбирается **С**.
- Отрегулируйте чувствительность (значение **ВКЛ** выбрано для **НАСТР. ДИСКА КОМАНДЫ ISO**).
- Просматривайте другие изображения во время воспроизведения.

Нажмите



Переключайте с коррекции диафрагмы на коррекцию экспозиции и наоборот, когда значение **С** выбрано с помощью диска коррекции экспозиции, или с коррекции диафрагмы, экспозиции на чувствительность, когда значение **С** выбрано с помощью диска коррекции экспозиции, а значением параметра **НАСТР. ДИСКА КОМАНДЫ ISO** является **ВКЛ**.

## Задний диск управления



### Поверните



- Выделите пункты меню.
- Выберите нужную комбинацию значений выдержки и диафрагмы (программный сдвиг).
- Выберите скорость затвора.
- Отрегулируйте настройки быстрого меню.
- Выберите размер фокусирующей рамки.
- Увеличить или уменьшить во время масштабирования фокусировки, или воспроизведения нескольких кадров, или в полнокадровом отображении.

### Нажмите



- Выполните функцию, назначенную функциональной кнопке **ДИСК**.
- Нажмите и удерживайте, чтобы выбрать дисплей фокусировки ручного режима фокусировки.
- Увеличьте точку активной фокусировки во время воспроизведения.

## Индикатор

Когда видоискатель не используется, состояние фотокамеры отображается индикатором.

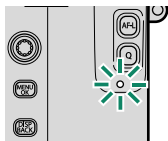

| Индикатор                         | Состояние фотокамеры   |
|-----------------------------------|--|
| Горит зеленым цветом              | Фокус заблокирован.  |
| Мигает зеленым цветом             | Предупреждение о фокусе или низкой скорости затвора. Можно делать снимки.  |
| Мигает зеленым и оранжевым цветом | <ul style="list-style-type: none"><li>• <b>Фотокамера включена:</b> Запись фотографий. Можно сделать дополнительные снимки.</li><li>• <b>Фотокамера выключена:</b> Загрузка изображений на смартфон или планшет.</li></ul> |
| Горит оранжевым цветом            | Запись фотографий. В данное время нельзя делать дополнительные снимки.   |
| Мигает оранжевым цветом           | Вспышка заряжается. Вспышка не сработает при фотографировании.   |
| Мигает красным цветом             | Ошибка объектива или памяти.   |

 На дисплее также могут отображаться предупреждающие сообщения.

## ЖК-монитор

ЖК-монитор также функционирует как сенсорный экран, который можно использовать для:

- Сенсорной фотосъемки (📖 23)
- Выбора области фокусировки (📖 22)
- Выбора функций (📖 24)
- Полнокадрового воспроизведения (📖 25)



## Фокусировка видоискателя

Фотокамера оборудована диоптрийной поправкой в диапазоне от  $-4$  до  $+2 \text{ м}^{-1}$  для того, чтобы можно было приспособить ее к индивидуальным различиям зрения. Поворачивайте управление диоптрийной поправкой, пока дисплей видоискателя не будет четко сфокусированным.

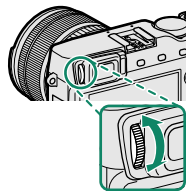

## Информация на дисплее фотокамеры

В данном разделе перечислены индикаторы, которые могут быть отображены во время съемки.

**!** Для наглядности дисплеи отображаются со всеми горящими индикаторами.

### Электронный видоискатель/ЖК-дисплей

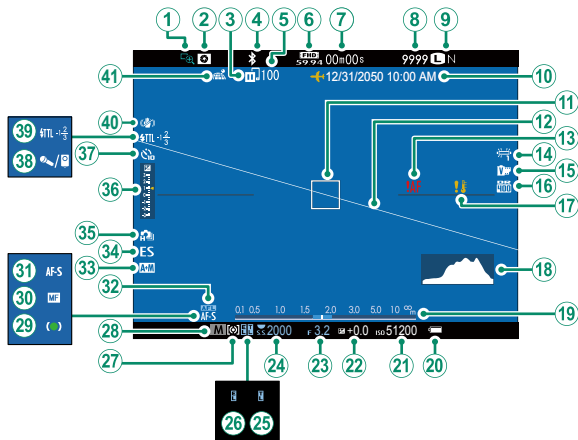



- |   |  |
|---|--|
| ① Проверка фокуса..... 89, 143  | ⑲ Индикатор расстояния..... 89                           |
| ② Предварительный просмотр<br>глубины резко изображаемого<br>пространства..... 70, 89 | ⑳ Уров. заряда батареи..... 43                           |
| ③ Состояние передачи<br>изображения..... 192  | ㉑ Чувствительность..... 158                              |
| ④ ВКЛ/ВЫКЛ Bluetooth..... 241   | ㉒ Коррекция экспозиции..... 91                           |
| ⑤ Количество кадров,<br>выбранных для загрузки..... 192                               | ㉓ Диафрагма..... 63, 69, 72                              |
| ⑥ Режим видео..... 54, 169  | ㉔ Скорость затвора..... 63, 64, 72                       |
| ⑦ Оставшееся время..... 54  | ㉕ Блокировка TTL..... 166, 227, 255                      |
| ⑧ Количество доступных<br>кадров *..... 329   | ㉖ Блокировка АЭ..... 92, 93, 230                         |
| ⑨ Качество и размер<br>изображения..... 115, 116                                      | ㉗ Экспомер..... 155                                      |
| ⑩ Дата и время..... 44, 204, 205  | ㉘ Режим съемки..... 62                                   |
| ⑪ Фокусировочная рамка..... 82, 92  | ㉙ Индикатор фокусировки..... 79                          |
| ⑫ Виртуальный горизонт..... 18  | ⑳ Индикатор ручной<br>фокусировки..... 87                |
| ⑬ Предупреждение<br>фокусировки..... 50, 325  | ㉑ Режим фокусировки..... 78                              |
| ⑭ Баланс белого..... 122  | ㉒ Блокировка АФ..... 92, 93, 229                         |
| ⑮ Моделирование пленки..... 118   | ㉓ Индикатор АФ+РФ..... 141                               |
| ⑯ Динамический диапазон..... 121  | ㉔ Тип затвора..... 156                                   |
| ⑰ Температурное<br>предупреждение..... 328  | ㉕ Непрерывный режим..... 97                              |
| ⑱ Гистограмма..... 19   | ㉖ Индикатор экспозиции..... 72, 91                       |
|   | ㉗ Индикатор автоспуска..... 151                          |
|   | ㉘ Микрофон/спуск дис.сп..... 172                         |
|   | ㉙ Режим вспышки (TTL)..... 109                           |
|   | Коррекция вспышки..... 109                               |
|   | ㉚ Режим IS..... 157                                      |
|   | ㉛ Состояние загрузки данных о<br>местоположении..... 243 |

\* Отображается «9999» при наличии места для более 9999 кадров.

## Выбор режима отображения

Нажмите кнопку **VIEW MODE** для переключения между следующими режимами дисплея:

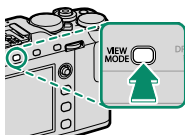

- **SENSOR ДАТ.ВИД.:** При просмотре через видоискатель он включается, ЖК-монитор выключается; если не смотреть через видоискатель, он выключится, а ЖК-монитор включится.
- **ТОЛЬКО EVF:** Видоискатель включен, ЖК-монитор выключен.
- **ТОЛЬКО LCD:** ЖК-монитор включен, видоискатель выключен.
- **ТОЛЬКО EVF + SENSOR:** При просмотре через видоискатель он включится, а если через него не смотреть, он выключится. ЖК-монитор остается выключенным.
- **SENSOR ДАТ.ВИД. + ГРАФИЧ. LCD-ДИСПЛЕЙ:** Если приложить видоискатель к глазу, видоискатель во время съемки включится, а ЖК-монитор используется для отображения изображений сразу после съемки.

### Датчик видоискателя

Датчик видоискателя может реагировать на другие объекты, кроме глаз или света, направленного непосредственно на датчик.

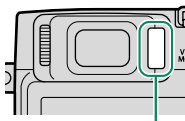

Датчик видоискателя

## Регулировка яркости и цвета дисплея

Яркость и оттенок видоискателя и ЖК-монитора можно регулировать, используя элементы в меню **НАСТР-КА ЭКРАНА**. Выберите **ЯРК. ВИДОИСКАТЕЛЯ** или **ЦВЕТ EVF** для регулировки яркости или оттенка видоискателя, **ЯРК. ЖК** или **ЦВЕТ LCD** для выполнения того же самого с ЖК-монитором.

## Поворот дисплея

Когда выбрана опция **ВКЛ** для **НАСТР-КА ЭКРАНА > АВТОПОВОРОТ ДИСПЛЕЯ**, индикаторы в видоискателе и на ЖК-мониторе автоматически поворачиваются, чтобы соответствовать ориентации фотокамеры.

## Кнопка DISP/BACK

Кнопка **DISP/BACK** служит для управления отображением индикаторов в видоискателе и на ЖК-мониторе.

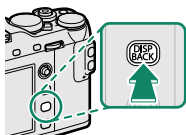

Индикаторы для EVF и LCD следует выбирать отдельно. Чтобы выбрать экран EVF, посмотрите в видоискатель, используя кнопку **DISP/BACK**.

## Видоискатель



Стандарт



Информация  
выключена

## ЖК-дисплей



Стандарт



Информ. дисплей

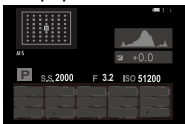

Информация  
выключена



## Пользовательская настройка стандартного дисплея

Чтобы выбрать пункты, показанные на стандартном дисплее:

### 1 Отобразите стандартные индикаторы.

Используйте кнопку **DISP/BACK**, чтобы отобразить стандартные индикаторы.

### 2 Выберите **ОТОБР.ПОЛЬЗ.НАСТР.**

Выберите  **НАСТР-КА ЭКРАНА > ОТОБР.ПОЛЬЗ. НАСТР** в меню установки параметров.

### 3 Выберите пункты.

Выделите пункты и нажмите **MENU/OK** для того, чтобы выбрать или отменить выбор.

- РАМКА КАДРИР.
- ЭЛЕКТРОННЫЙ УРОВЕНЬ
- ФОКУСИРОВОЧНАЯ РАМКА
- ИНДИКАТОР РАССТ. АФ
- ИНДИКАТОР РАССТ. РФ
- ГИСТОГРАММА
- ПРЕДУПР.О ПЕРЕСВ.НА ЭКРАНЕ
- РЕЖИМ СЪЕМКИ
- ДИАФР./СКОР.ЗАТВ./ISO
- ОБЩАЯ ИНФОРМАЦИЯ
- Компенс. выдержки (число)
- Компенс. выдержки (шкала)
- РЕЖИМ ФОКУСИРОВКИ
- ЭКСПОЗАМЕР
- ТИП ЗАТВОРА
- ВСПЫШКА
- РЕЖИМ НЕПРЕРЫВНОЙ СЪЕМКИ
- РЕЖИМ ДВОЙНОЙ СТАБ. ИЗОБР.
- РЕЖИМ СЕНСОРНОГО ЭКРАНА
- БАЛАНС БЕЛОГО
- МОДЕЛИРОВ. ПЛЕНКИ
- ДИНАМИЧ. ДИАПАЗОН
- ОСТАВШИЕСЯ КАДРЫ
- РАЗМЕР/КАЧ.-ВО ИЗОБР.
- РЕЖИМ ВИДЕО И ВРЕМЯ ЗАПИСИ
- КОМАНДА ПЕРЕДАЧИ ИЗОБР.
- УРОВ.ЗАРЯДА БАТАРЕИ
- РАЗБИВКА ПОКАДРОВОЙ СЪЕМКИ

#### 4 Сохраните изменения.

Нажмите **DISP/BACK**, чтобы сохранить изменения.

#### 5 Выйдите из меню.

Нажмите **DISP/BACK**, как требуется для выхода из меню, и вернитесь к экрану режима съемки.



Некоторые индикаторы отображаются не во всех режимах.

#### Виртуальный горизонт

При выборе **ЭЛЕКТРОННЫЙ УРОВЕНЬ** будет отображаться виртуальный горизонт. Фотокамера расположена ровно, когда две линии перекрываются. Имейте в виду, что виртуальный горизонт может не отображаться, если объектив фотокамеры направлен вверх или вниз.

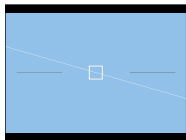

#### Разбивка покадровой съемки

Включите **РАЗБИВКА ПОКАДРОВОЙ СЪЕМКИ**, чтобы границы кадра можно было лучше видеть на темных фонах.

## Гистограммы

Гистограммы служат для отображения распределения оттенков в изображении. Яркость показана на горизонтальной оси, количество пикселей - на вертикальной оси.

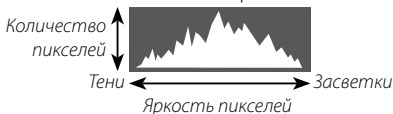

- **Оптимальная экспозиция:** Пиксели распределяются в виде гладкой кривой во всем диапазоне тонов.
- **Переэкспонированный:** Пиксели сосредоточены в правой части графика.
- **Недоэкспонированный:** Пиксели сосредоточены в левой части графика.



Для просмотра отдельных гистограмм RGB и экрана, показывающего области кадра, которые будут переэкспонированы при текущих настройках и наложены на вид через объектив, нажмите функциональную кнопку, которой назначена

**ГИСТОГРАММА** (📖 226, 254).

- ① Переэкспонированные области мигают
- ② Гистограммы RGB



1

2

# Использование меню

Чтобы открыть меню, нажмите кнопку **MENU/OK**.



## Съемка

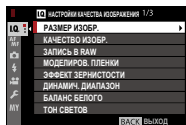

## Воспроизведение

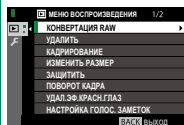

Для навигации по меню:

- 1 Нажмите **MENU/OK**, чтобы открыть меню.

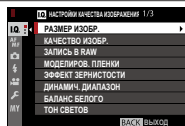



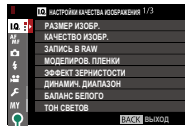





- 2 Нажмите рычаг фокусировки влево, чтобы выделить вкладку для текущего меню.



Закладка



- 3 Нажмите ручку фокусировки вверх или вниз, чтобы выделить вкладку (, , , , , , ) или , содержащую нужный элемент.
- 4 Нажмите рычаг фокусировки вправо, чтобы поместить курсор в меню.



Используйте передний диск управления для выбора вкладок меню или страницы с помощью меню и задний диск управления, чтобы выделить элементы меню.

Рычаг фокусировки не наклоняется по диагонали.

## Режим сенсорного экрана

Используйте сенсорные элементы управления для съемки или воспроизведения.

### 1 Сенсорные элементы управления съемкой





#### Сенсорные элементы управления и EVF

Если значение **ВКЛ** выбрано для **НАСТРОЙКА КНОПОК / ДИСКОВ > НАСТР. СЕНСОРНОГО ЭКРАНА > ВКЛ/ВЫКЛ СЕНСОРНЫЙ ЭКРАН**, а одно из значений **ВСЕ**, **СПРАВА** или **СЛЕВА** выбрано для **НАСТ. ОБЛ. EVF СЕНС. ЭКР.**, ЖК-монитор можно использовать для выбора области фокусировки при наведении кадра в электронном видоискателе (EVF).

## Сенсорные элементы управления ЖК-монитором

С помощью сенсорных элементов управления можно выбрать область фокусировки и сделать снимок. Чтобы выбрать выполняемую операцию, следует коснуться индикатора режима сенсорного экрана для поочередного отображения следующих параметров:



| Режим  | Описание  |
|--|---|
|  <b>СЪЕМКА ПО КАСАНИЮ</b> | После касания объекта на дисплее выполняется фокусировка и съемка.  |
|  <b>АФ</b>                | Коснитесь, чтобы выбрать точку фокусировки. В режиме фокусировки <b>S</b> (AF-S) фокусировка будет заблокирована, в то время как в режиме фокусировки <b>C</b> (AF-C) фотокамера будет постоянно регулировать фокусировку в соответствии с изменениями расстояния до объекта. |
|  <b>ОБЛАСТЬ</b>           | Нажмите, чтобы выбрать точку для фокусировки или масштабирования. Фокусировочная рамка переместится в выбранную точку.  |
|  <b>ВЫКЛ</b>              | Сенсорные элементы управления отключены. Дисплей не реагирует на касание.   |



Сенсорные элементы управления можно регулировать с помощью **НАСТРОЙКА AF/MF > РЕЖИМ СЕНСОРНОГО ЭКРАНА** (📖 146). Чтобы отключить элементы сенсорного управления и скрыть индикатор режима сенсорного экрана, выберите **ОТКЛ** для **НАСТРОЙКА КНОПОК / ДИСКОВ > НАСТР. СЕНСОРНОГО ЭКРАНА > ВКЛ/ВЫКЛ СЕНСОРНЫЙ ЭКРАН**.

## Функция касания

Функции могут быть назначены следующим жестам проведения так же, как и функциональным кнопкам (📖 252):

- Провести вверх: **T-Fn1**
- Провести влево: **T-Fn2**
- Провести вправо: **T-Fn3**
- Провести вниз: **T-Fn4**

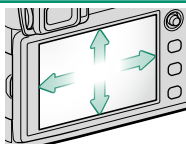

## Сенсорные элементы управления в режиме воспроизведения

Когда выбирается **ВКЛ** для **НАСТРОЙКА КНОПОК / ДИСКОВ > НАСТР. СЕНСОРНОГО ЭКРАНА > ВКЛ/ ВЫКЛ СЕНСОРНЫЙ ЭКРАН**, сенсорные элементы управления могут использоваться для выполнения следующих операций воспроизведения:

- **Перелистывание:** Проведите пальцем по экрану, чтобы просмотреть другие изображения.
- **Увеличение:** Поместите два пальца на дисплей и разведите их в стороны, чтобы увеличить изображение.
- **Уменьшение:** Поместите два пальца на дисплей и сдвиньте их вместе, чтобы уменьшить изображение.



Изображения можно уменьшать до тех пор, пока все изображение не будет находиться в пределах видимости, но не более.

- **Двойное касание:** Дважды коснитесь экрана для увеличения точки фокусировки.



- **Прокрутка:** Просмотр других областей увеличенного изображения.

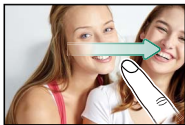

## **Первые шаги**

# 2

## Присоединение ремешка

Прикрепите к фотокамере зажимы для ремня и затем присоедините ремень.

### 1 Откройте зажим для ремня.

Используйте инструмент для присоединения зажимов, чтобы открыть зажим ремня, убедившись в том, что инструмент и зажим повернуты в показанных направлениях.

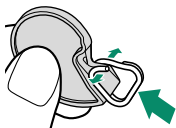

### 2 Сдвиньте зажим на инструмент.

Сдвиньте зажим на инструмент так, чтобы он захватывал выступающую часть.

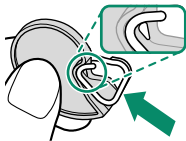

### 3 Установите зажим для ремня на проушину.

Закрепите проушину ремня в отверстии зажима. Извлеките инструмент, удерживая зажим на месте другой рукой.

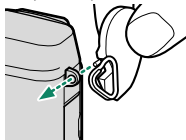

**!** Храните инструмент в надежном месте, поскольку он Вам понадобится для открытия зажимов ремешка при удалении ремешка.

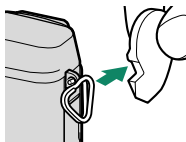



**4 Проденьте зажим через проушину.**

Полностью проверните зажим через проушину, чтобы он закрылся со щелчком.

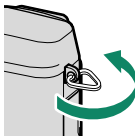

**5 Установите защитную крышку.**

Установите защитную крышку над проушиной, как показано на рисунке, темной стороной крышки в направлении фотокамеры.

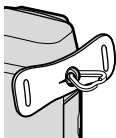
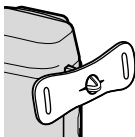

**6 Пристегните ремень.**

Вставьте ремень через защитную крышку и зажим для ремня и закрепите, как показано на рисунке.

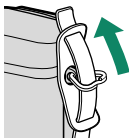

**!** Во избежание падения фотокамеры проследите за тем, чтобы ремешок был правильно закреплен.

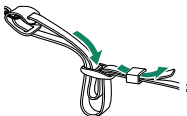

Повторите вышеописанные действия для второй проушины.

## Присоединение объектива

Фотокамеру можно использовать с объективами для байонетного соединения X-mount от FUJIFILM.

Снимите защитную крышку с фотокамеры и заднюю крышку с объектива. Поставьте объектив на байонет, совмещая метки на объективе и фотокамере (①), а затем поверните объектив до щелчка (②).

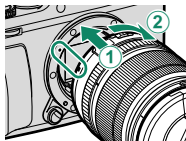

**!** При установке объективов убедитесь, что пыль и прочие посторонние вещества не проникают в фотокамеру, и не касайтесь внутренних частей фотокамеры. Не нажимайте на кнопку фиксатора объектива во время установки объектива и убедитесь, что защелка надежно зафиксирована на своем месте.

**Снятие объективов**

Чтобы снять объектив, выключите фотокамеру, затем нажмите кнопку отсоединения объектива (1) и поверните его, как показано на рисунке (2).

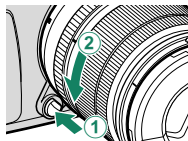

**!** Чтобы на объективе или внутри фотокамеры не скапливалась пыль, закройте крышки объектива и крышку байонета фотокамеры, когда не установлен объектив.

**Объективы и другие дополнительные принадлежности**

Фотокамеру можно использовать с объективами и аксессуарами для байонетного соединения X-mount от FUJIFILM.

**!** Перед установкой или удалением (заменой) объективов, установите крышки объектива и убедитесь, что на объективе нет пыли и посторонних частиц. Не меняйте объективы под прямым солнечным светом или другим источником яркого света, так как свет, сфокусированный во внутрь фотокамеры, может стать причиной неисправности.

## Зарядка аккумулятора

Батарея поставляется в разряженном состоянии. Перед использованием зарядите батарею в прилагаемом зарядном устройстве.

**!** Аккумуляторная батарея NP-W126S поставляется в комплекте с фотокамерой. Зарядка занимает приibl. 150 минут.

### 1 Вставьте батарею в зарядное устройство.

Вставьте батарею в зарядное устройство, которое входит в комплект поставки, как показано на рисунке.

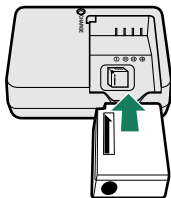

### 2 Вставьте зарядное устройство в розетку.

Вставьте зарядное устройство в розетку в помещении. Загорится индикатор зарядки.

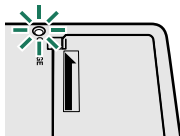

### 3 Зарядите батарею.

Выньте батарею после окончания зарядки.

**Индикатор зарядки**

Индикатор зарядки показывает состояние заряда батареи следующим образом:

|  <b>Индикатор зарядки</b> | <b>Состояние батареи</b>    | <b>Действие</b>  |
|--|-----------------------------|--|
| Выключено  | Батарея не вставлена.       | Вставьте батарею.  |
|  | Батарея полностью заряжена. | Извлеките батарею.   |
| Вкл.   | Зарядка батареи.            | —  |
| Мигает   | Неисправность батареи.      | Выньте зарядное устройство из розетки и извлеките батарею. |



Входящий в комплект кабель питания переменного тока предназначен для использования исключительно с поставляемым зарядным устройством. Не используйте прилагаемое зарядное устройство с другими кабелями и не используйте прилагаемый кабель с другими устройствами.

Не наклеивайте этикетки и другие предметы на батарею. Несоблюдение этой меры предосторожности может привести к тому, что батарею нельзя будет вынуть из фотокамеры.

Не замыкайте контакты батареи. Батарея может перегреться. Прочтите предостережения в разделе «Батарея и источник питания».

Используйте только те зарядные устройства, которые предназначены для использования с этой батареей. Невыполнение этого требования может привести к выходу устройства из строя.

Не удаляйте с батареи этикетки и не пытайтесь сломать или отделить внешний корпус.

Батарея постепенно разряжается, даже если она не используется. Зарядите батарею за один или два дня до использования. Если батарея не держит заряд, подошел конец ее срока службы и ее следует заменить.

Выньте зарядное устройство из розетки, если оно не используется.

Удаляйте загрязнения с контактов батареи мягкой сухой тканью. Несоблюдение этого требования может помешать зарядке батареи.

Имейте в виду, что время зарядки увеличивается при низких температурах.

**Зарядка с помощью компьютера**

Батарея также заряжается, если фотокамера подключена к компьютеру. Выключите фотокамеру, вставьте батарею и подключите кабель USB 2.0 Micro USB (Micro-B), как показано на рисунке, убедившись, что разъемы полностью вставлены (выберите кабель, подходящий для передачи данных длиной не более 1,5 м).

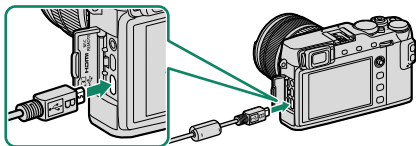

Зарядка занимает около 300 минут. Состояние батареи показано индикатором.

| <b>Индикаторная лампа</b> | <b>Состояние батареи</b> |
|---------------------------|--------------------------|
| Вкл.                      | Зарядка батареи          |
| Выключено                 | Зарядка закончена        |
| Мигает                    | Неисправность батареи    |

Подключайте фотокамеру непосредственно к компьютеру; не используйте концентратор USB или клавиатуру. Зарядка прекращается, если компьютер переходит в спящий режим; чтобы возобновить зарядку, включите компьютер и отсоедините и снова подключите кабель USB. Зарядка может не поддерживаться в зависимости от модели компьютера, настроек компьютера и текущего состояния компьютера.

## Установка батарей и карт памяти

После зарядки батареи вставьте ее и карту памяти в фотокамеру, как описано ниже.

### 1 Откройте крышку отсека батареи.

Сдвиньте защелку отсека батареи, как показано на рисунке, и откройте крышку отсека батареи.

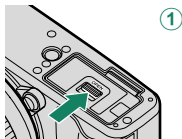

**!** Не открывайте крышку отсека батареи на включенной фотокамере. Невыполнение данного требования может привести к повреждению файлов изображений или карт памяти.

Не прилагайте чрезмерных усилий при обращении с крышкой отсека батареи.

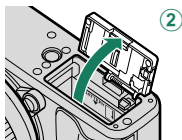



## 2 Вставьте батарею.

С помощью батареи удерживайте защелку батареи прижатой к одной стороне и вставьте батарею контактами вперед в направлении, показанном стрелкой. Убедитесь, что батарея надежно зафиксирована.

**!** Вставьте батарею в указанном направлении. *Не применяйте больших усилий и не пытайтесь вставить батарею другой стороной или в обратном направлении.* В правильном направлении батарея вставится легко.

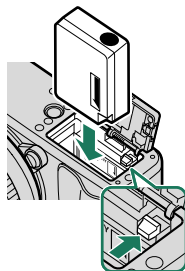

## 3 Вставьте карту памяти.

Возьмите карту, как показано, вставьте ее в слот полностью до щелчка.

**!** Следите за тем, чтобы карта памяти вставлялась в правильном направлении; не вставляйте ее под углом и не прилагайте усилий.

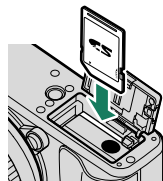

#### 4 Закройте крышку отсека батареи. Закройте и зафиксируйте крышку.

**!** Если крышка не закрывается, проверьте правильность установки батареи. Не пытайтесь закрыть крышку, прилагая чрезмерные усилия.

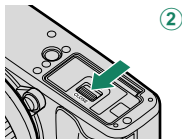
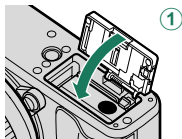

### Извлечение батареи

Перед извлечением батареи *выключите фотокамеру* и откройте крышку отсека батареи.

Чтобы вынуть батарею, прижмите защелку батареи к боковой стороне и извлеките батарею из фотокамеры, как показано на рисунке.

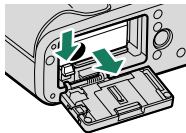

**!** Батарея может нагреться при использовании в высокотемпературных средах. Соблюдайте осторожность при извлечении батареи.

### Извлечение карт памяти

Перед извлечением карт памяти, *выключите фотокамеру* и откройте крышку батарейного отсека.

Нажмите и отпустите карту, чтобы частично извлечь ее (чтобы не допустить выпадения карты из слота, нажмите на центральную часть карты и медленно отпустите ее, не убирая палец с карты). Теперь карту можно вынуть рукой.

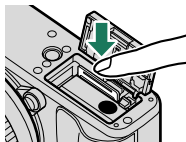

## Совместимые карты памяти

Карты памяти FUJIFILM, SanDisk SD, SDHC и SDXC одобрены для использования в этой фотокамере; UHS-I поддерживается. Карты с классом скорости UHS 3 или лучше рекомендуются для видео. Полный список подходящих карт памяти можно посмотреть на сайте [http://www.fujifilm.com/support/digital\\_cameras/compatibility/](http://www.fujifilm.com/support/digital_cameras/compatibility/). Работа фотокамеры с другими картами памяти не гарантируется. Фотокамеру нельзя использовать с устройствами xD-Picture Card или MultiMediaCard (MMC).

**!** Не выключайте питание фотокамеры и не вынимайте карту памяти в ходе форматирования карты или при записи или удалении данных с карты. Несоблюдение этих мер предосторожности может привести к повреждению карты памяти.

Карты памяти можно заблокировать, что делает невозможным форматирование этих карт или запись и удаление изображений. Перед тем как вставить карту памяти, сдвиньте переключатель защиты от записи в положение снятия защиты.





Перед первым использованием карт памяти их необходимо отформатировать, а также следует повторно отформатировать все карты памяти после их использования на компьютере или другом устройстве.

Карты памяти имеют небольшой размер и их легко проглотить; держите их подальше от детей. Если ребенок проглотил карту памяти, немедленно вызовите врача.

Переходники miniSD или microSD, размер которых больше или меньше размеров карт памяти, могут не извлекаться как следует; если карта памяти не извлекается, отнесите фотокамеру официальному представителю сервисной службы. Не прикладывайте усилия при извлечении карты памяти.

Не наклеивайте этикетки и другие предметы на карты памяти. Отслоение наклейки может привести к повреждению фотокамеры.

Запись видеороликов может прерываться при использовании некоторых типов карт памяти.

При форматировании карты памяти в фотокамере создается папка, в которой сохраняются фотографии. Не переименовывайте и не удаляйте эту папку и не используйте компьютер или другое устройство для удаления или изменения имен файлов изображений. Для удаления изображений всегда используйте фотокамеру; перед редактированием или переименованием файлов скопируйте их на компьютер и редактируйте или переименовывайте копии, а не оригиналы. Переименование файлов в фотокамере может вызвать проблемы во время воспроизведения.

## Включение и выключение фотокамеры

Используйте переключатель **ON/OFF**, чтобы включить и выключить фотокамеру.

Поверните переключатель в положение **ON**, чтобы включить фотокамеру, или **OFF**, чтобы выключить фотокамеру.

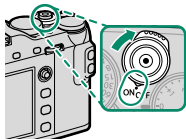

**!** Отпечатки пальцев или другие загрязнения на объективе или видоискателе могут отрицательно повлиять на качество фотографий или на просмотр через видоискатель. Держите объектив и видоискатель чистыми.

**📷** Нажмите кнопку **▶**, чтобы начать воспроизведение. Наполовину нажмите кнопку затвора, чтобы вернуться в режим съемки.

Фотокамера выключится автоматически, если не выполняются никакие операции в течение времени, установленного в **УПР-Е ПИТАНИЕМ > АВТО ВЫКЛ.** Чтобы вновь активировать фотокамеру после автоматического выключения, нажмите кнопку затвора наполовину или переведите выключатель **ON/OFF** в положение **OFF** и затем снова в **ON**.

## Проверка уровня заряда батареи

После включения фотокамеры проверьте уровень заряда аккумуляторной батареи на дисплее.

Уровень заряда батареи отображается следующим образом:

| Индикатор   | Описание  |
|---|---|
|                      | Батарея частично разряжена.   |
|                      | Батарея заряжена приблизительно на 80 %.                              |
|                      | Батарея заряжена приблизительно на 60 %.                              |
|                      | Батарея заряжена приблизительно на 40 %.                              |
|                      | Батарея заряжена приблизительно на 20 %.                              |
| <br>(красный)        | Батарея сильно разряжена. Зарядите как можно скорее.                  |
| <br>(мигает красным) | Батарея полностью разряжена. Выключите фотокамеру и зарядите батарею. |



## Настройка основных параметров

Когда Вы включаете фотокамеру в первый раз, Вы можете выбрать язык и установить часы фотокамеры. При настройках по умолчанию Вы также можете выполнить сопряжение фотокамеры со смартфоном или планшетом, чтобы позднее синхронизировать часы или загружать снимки. Выполните следующие действия при первом включении фотокамеры.

Если Вы собираетесь выполнить сопряжение фотокамеры со смартфоном или планшетом, прежде чем продолжить, установите и запустите последнюю версию приложения FUJIFILM Camera Remote на смарт-устройстве. Для получения дополнительной информации посетите: [http://app.fujifilm-dsc.com/en/camera\\_remote/](http://app.fujifilm-dsc.com/en/camera_remote/)

### 1 Включите фотокамеру.

Появится диалоговое окно выбора языка.

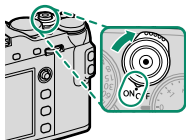

### 2 Выберите язык.

Выделите язык с помощью рычага фокусировки (1) и нажмите **MENU/OK** (2).

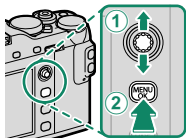



### 3 Выполните сопряжение фотокамеры со смартфоном или планшетом.

Нажмите **MENU/OK**, чтобы выполнить сопряжение фотокамеры со смартфоном или планшетом с работающим приложением FUJIFILM Camera Remote.

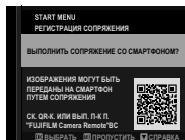

 Чтобы пропустить сопряжение, нажмите **DISP/BACK**.

### 4 Проверьте время.

Когда сопряжение будет завершено, будет предложено установить часы фотокамеры на время, предоставленное смартфоном или планшетом. Проверьте правильность времени.

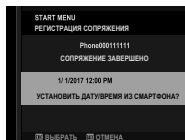

 Чтобы установить часы вручную, нажмите **DISP/BACK** (📖 46).

### 5 Установите часы.

Нажмите **MENU/OK**, чтобы установить часы фотокамеры на время, предоставленное смартфоном или планшетом, и выйдите в режим съемки.

 Если батарея вынимается на длительный период времени, настройка часов фотокамеры будет сброшена, и при включении фотокамеры на дисплее появится окно выбора языка.

#### Пропуск текущего шага

Нажмите **DISP/BACK**, чтобы пропустить текущий шаг. Отобразится диалоговое окно подтверждения; выберите **НЕТ**, чтобы избежать повторения каких-либо шагов, которые Вы пропустили при следующем включении фотокамеры.

## Выбор другого языка

Чтобы изменить язык:

- 1** Отобразите языковые опции.  
Выберите **ПОЛЬЗОВАТЕЛЬСКИЕ НАСТРОЙКИ >**  
言語/LANG..
- 2** Выберите язык.  
Выделите нужный параметр и нажмите **MENU/OK**.

## Изменение времени и даты

Чтобы установить часы фотокамеры:

- 1** Отобразите опции ДАТА/ВРЕМЯ.  
Выберите **ПОЛЬЗОВАТЕЛЬСКИЕ НАСТРОЙКИ >**  
ДАТА/ВРЕМЯ.
- 2** Установите часы.  
Нажимайте рычаг фокусировки влево или вправо для выбора года, месяца, дня, часа или минуты и нажимайте вверх или вниз, чтобы их изменить. Нажмите **MENU/OK**, чтобы настроить часы.

# Основные функции съёмки и просмотра

# 3

## Фотосъемка (режим P)

В данном разделе описывается съемка фотографий при помощи программной АЭ (режим P). См. стр. 62–73 для получения информации о режимах S, A и M.



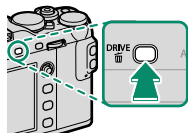

### 1 Выберите режим привода (ФОТОСНИМОК).

Нажмите кнопку **DRIVE** и выберите  (ФОТОСНИМОК) из списка параметров режима привода.

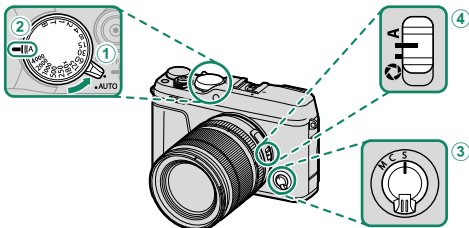

### 2 Отрегулируйте настройки для программной АЭ.



- 1 Рычаг переключения авторежима ( 7): Выберите .
- 2 Выдержка ( 62): Выберите A (авто).
- 3 Режим фокусировки ( 78): Выберите S (одиночная АФ).
- 4 Диафрагма ( 62): Выберите A (авто).

- 3 Проверьте режим съемки.**  
Убедитесь, что P появится на дисплее.



- 4 Подготовьте фотокамеру.**

Прочно удерживайте фотокамеру двумя руками и зафиксируйте локти с обеих сторон корпуса. Дрожь или неустойчивое положение рук может привести к получению размытой фотографии.



Для предотвращения получения изображений не в фокусе или слишком темных изображений (недоэкспонированных), старайтесь, чтобы пальцы или другие объекты не закрывали объектив и подсветку АФ.



- 5 Наведите фотографию.**

**Объективы с переменным фокусным расстоянием**

Используйте кольцо масштабирования для компоновки кадра на дисплее. Поверните кольцо влево, чтобы уменьшить масштаб, вправо для увеличения масштаба.

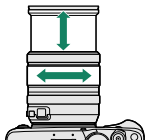

**6 Выполните фокусировку.**

Нажмите кнопку спуска затвора наполовину для фокусировки.



Если объект плохо освещен, может загореться лампа подсветки АФ.

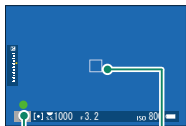

Индикатор фокусировки

Фокусирующая рамка

**Если фотокамера может выполнить фокусировку,** она подаст двойной сигнал, а зона фокусировки и индикатор фокусировки будут подсвечены зеленым. Фокусировка и экспозиция остаются заблокированными, пока кнопка затвора нажата наполовину.

**Если камера не может выполнить фокусировку,** рамка фокусировки станет красной, отобразится **!AF** и индикатор фокусировки будет мигать белым цветом.

**7 Выполните съемку.**

Чтобы сделать снимок, плавно нажмите кнопку спуска затвора до конца.



## Просмотр фотографий

Фотографии можно просматривать в видоискателе или на ЖК-мониторе.

Для просмотра снимков в полнокадровом режиме нажмите .

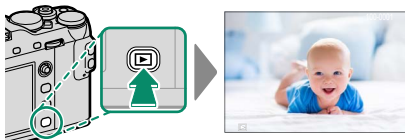

Другие снимки можно просматривать, нажимая рычаг фокусировки влево или вправо или поворачивая передний диск управления. Нажмите рычаг фокусировки или поверните диск вправо, чтобы просмотреть снимки в порядке их съемки, или влево, чтобы просмотреть их в обратном порядке. Держите рычаг фокусировки в нажатом положении для быстрого перехода к нужному кадру.



Фотографии, сделанные при помощи других камер, помечаются символом  («изображение-подарок») для предупреждения, что они могут некорректно отображаться и что увеличение при просмотре может быть недоступно.



## Удаление снимков

Используйте кнопку для удаления снимков.



Удаленные изображения нельзя восстановить. Скопируйте важные изображения на компьютер или другое устройство хранения данных прежде, чем приступить к удалению.

- 1 Со снимком, отображенным полностью, нажмите кнопку и выберите **КАДР**.

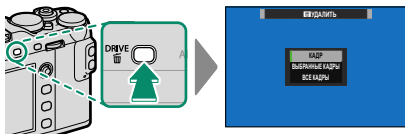

- 2 Нажимайте рычаг фокусировки влево или вправо для пролистывания снимков и нажимайте **MENU/OK** для удаления (диалоговое окно подтверждения не отображается). Повторите, чтобы удалить дополнительные фотографии.



Защищенные изображения удалить нельзя. Удалите защиту с любых изображений, которые Вы хотите удалить ( 188).

Изображения также можно удалить из меню с помощью опции **МЕНЮ ВОСПРОИЗВЕДЕНИЯ > УДАЛИТЬ** ( 183).



**Запись  
видеороликов и  
воспроизведение**

**4**



## Запись видеороликов

В этом разделе описывается порядок съемки видеороликов в автоматическом режиме.

- 1 Нажмите кнопку **DRIVE** и выберите  (**ВИДЕО**) из списка параметров режима привода.

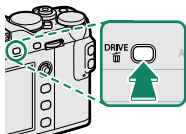

- 2 Поверните рычаг переключения авторежима в положение **AUTO**, чтобы снимать видео в режиме **SR+ РАСШ.АВТОРАС. СЦЕН.**

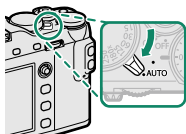

Поверните рычаг в положение , чтобы снимать видео в режиме **P**. Видео, снятое с опцией **UHD 4K**, выбранной для **РЕЖИМ ВИДЕО**, также будет записываться в режиме **P**.

- 3 Нажмите кнопку затвора, чтобы начать запись. Индикатор записи (●) мигает, а оставшееся время отображается во время выполнения записи.



- 4** Нажмите кнопку еще раз, чтобы прекратить запись. Запись прекращается автоматически, когда достигается максимальная длина или полностью заполняется карта памяти.

#### **Использование внешнего микрофона**

Аудио можно записать с помощью внешних микрофонов, которые подсоединяются посредством штекеров 2,5 мм в диаметре; микрофоны, которые требуют питания от шины, использовать нельзя. См. руководство по эксплуатации микрофона для получения подробностей.

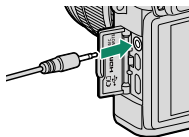



Звук записывается через встроенный микрофон или дополнительный внешний микрофон. Не закрывайте микрофон во время записи. Имейте в виду, что микрофон может улавливать звуки от приводов объектива или другие звуки, издаваемые фотокамерой во время съемки.

В видеофрагментах, на которых сняты очень яркие объекты, могут появляться вертикальные или горизонтальные полосы. Это нормальное явление, не означающее неисправность.



Контрольная лампа горит во время осуществления записи. Во время записи Вы можете изменять коррекцию экспозиции до  $\pm 2$  EV и регулировать объектив с переменным фокусным расстоянием с помощью кольца масштабирования на объективе (если доступно).

Если объектив оборудован переключателем режима диафрагмы, выберите режим диафрагмы до начала записи. Если выбрана опция, отличная от **A**, выдержку и диафрагму можно регулировать во время записи.

Запись может быть недоступна при некоторых настройках, в то время, как в других случаях настройки, возможно, нельзя применять во время записи.

## Регулировка настроек видео

- Тип видеоролика, размер кадра и частоту кадров можно выбрать с помощью параметров **☑ НАСТРОЙКИ ВИДЕО > РЕЖИМ ВИДЕО**.
- Режим области АФ для записи видео можно выбрать с помощью **☑ НАСТРОЙКИ ВИДЕО > РЕЖИМ АФ ДЛЯ ВИДЕО**; выберите **МУЛЬТИ** или **ПО КАДРУ**.
- Режим фокусировки выбирается при помощи селектора режима фокусировки; для регулировки непрерывной фокусировки выберите **С** или выберите **Ѕ** и включите функцию интеллектуального распознавания лиц. Интеллектуальная функция определения лица недоступна в режиме фокусировки **М**.

### Глубина резкости

Для смягчения деталей фона выберите низкое число  $f$ .



## Просмотр видеороликов

Просматривайте видеоролики на фотокамере.

При полнокадровом воспроизведении видеоролики идентифицируются значком .



Во время просмотра видеоролика могут выполняться следующие операции:

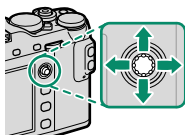

| Регулятор фокусировки (ручка фокусировки) | Выполняется воспроизведение (▶) | Воспроизведение приостановлено (⏸)   |
|---|---------------------------------|--------------------------------------|
| Вверх                                     | Остановка воспроизведения       |                                      |
| Вниз                                      | Приостановка воспроизведения    | Запуск/возобновление воспроизведения |
| Влево/вправо                              | Регулировка скорости            | Перемотка назад/вперед одного кадра  |

Во время воспроизведения на дисплее отображается индикатор хода воспроизведения.



Не закрывайте динамик во время воспроизведения.



Нажмите **MENU/OK**, чтобы приостановить воспроизведение и вывести на дисплей регулятор громкости. Нажимайте рычаг фокусировки вверх или вниз, чтобы отрегулировать громкость; нажмите **MENU/OK** снова, чтобы возобновить воспроизведение. Громкость также можно настроить при помощи опции **НАСТР-КА ЗВУКА > ГРОМК. ВОСП.**

### Скорость воспроизведения

Нажмите рычаг фокусировки влево или вправо, чтобы выбрать скорость воспроизведения при просмотре. Скорость указана количеством стрелок (▶ или ◀).



*Стрелки*





# Фотосъемка

# 5

## Выбор режима съемки

Для контроля над выдержкой и диафрагмой (режимы P, S, A и M) поверните рычаг переключения авторежима в положение ●. Поверните рычаг в положение **AUTO**, чтобы выбрать один из режимов, соответствующих определенным типам объектов, или выбрать **SR+ PASC.** **АВТОРАС.СЦЕН**, чтобы фотокамера сама автоматически подобрала режим для объекта.

### Режим P: Программная АЭ

Позвольте фотокамере подобрать выдержку и диафрагму для оптимальной экспозиции. Другие значения, которые производят одинаковую экспозицию, можно выбрать с помощью сдвига программы.

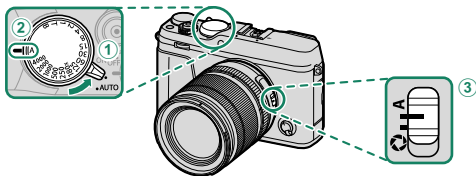

Отрегулируйте настройки следующим образом:

- 1 **Рычаг переключения авторежима:** ●
- 2 **Скорость затвора:** A (авто)
- 3 **Диафрагма:** A (авто)

Убедитесь, что **P** отображается на дисплее.



❗ Если объект находится вне диапазона экспомера фотокамеры, показания выдержки и диафрагмы будут отображаться как «--».

### Программный сдвиг

При желании Вы можете повернуть задний диск управления для выбора других сочетаний выдержки и диафрагмы без изменения экспозиции (программный сдвиг).

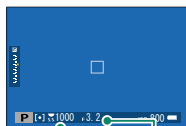

Выдержка

Диафрагма

❗ Программный сдвиг недоступен во время записи видеоролика или если вспышка поддерживает опцию автоматического TTL или автоматическую опцию для **НАСТРОЙКИ КАЧЕСТВА ИЗОБРАЖЕНИЯ > ДИНАМИЧ. ДИАПАЗОН.**

📄 Для отмены программного сдвига выключите фотокамеру.

## Режим S: Автоматическая экспозиция с приоритетом выдержки

Выберите выдержку и позвольте фотокамере настроить диафрагму для получения оптимальной экспозиции.

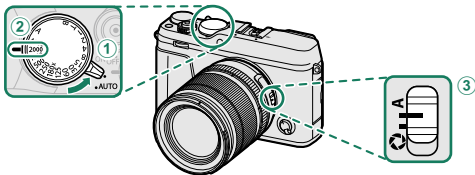

Отрегулируйте настройки следующим образом:

- 1 **Рычаг переключения авторежима:** ●
- 2 **Скорость затвора:** Выберите скорость затвора
- 3 **Диафрагма:** A (авто)

Убедитесь, что S отображается на дисплее.



**!** Если правильная экспозиция не может быть достигнута с выбранной выдержкой, то диафрагма будет отображаться красным цветом. Если объект съемки находится вне диапазона экспомера фотокамеры, показания диафрагмы будут отображаться как «— —».



При настройках, отличных от **180X**, скорость затвора также можно регулировать с шагом в  $\frac{1}{2}$  EV, поворачивая задний диск управления. Скорость затвора может регулироваться даже в том случае, когда кнопка спуска затвора нажата наполовину.

### Чувствительность и глубина резкости

Если Вы выберете более короткую выдержку, когда объект плохо освещен, то программа автоматической экспозиции фотокамеры выберет более широкую диафрагму. Это позволяет достичь правильной экспозиции, но также может уменьшить глубину резкости таким образом, что меньшая область позади объекта и перед объектом будет находиться в фокусе. Для остановки диафрагмы и увеличения глубины резкости выберите более высокую чувствительность.



## Время (Т)

Поверните диск выдержки на Т (время), чтобы выбрать более длительные выдержки для длительных экспозиций. Для предотвращения движения фотокамеры во время экспозиции рекомендуется использовать штатив.

- 1 Поверните диск выдержки в положение Т.

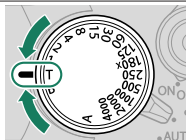

- 2 Поверните задний диск управления, чтобы выбрать выдержку.

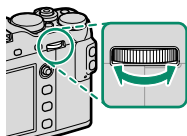

- 3 Полностью нажмите кнопку затвора, чтобы сделать фотографию с выбранной выдержкой. При скорости 1 с или более таймер обратного отсчета будет отображаться во время работы экспозиции.



Для снижения «шума» (пятнистости) при длительных экспозициях выберите **ВКЛ** для **НАСТРОЙКИ КАЧЕСТВА ИЗОБРАЖЕНИЯ > СНИЖ.ШУМ.ДЛ.ЭКСП.** Учтите, что при этом может увеличиться время записи изображений после съемки.

## Ручная (B)

Выберите выдержку **B** (от руки) для длительных экспозиций, когда Вы открываете и закрываете затвор вручную. Для предотвращения движения фотокамеры во время экспозиции рекомендуется использовать штатив.

- 1 Поверните диск выдержки в положение **B**.

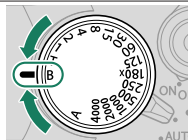

- 2 Нажмите кнопку спуска затвора до упора. Затвор останется открытым до 60 минут, пока будет нажата кнопка затвора; на дисплее будет отображаться время, прошедшее с начала экспозиции (Если используется электронный затвор, он остается открытым в течение 1 секунды, независимо от того, как долго нажата кнопка затвора).



При выборе значения диафрагмы **A** выдержка блокируется на значении 30 с.

Для снижения «шума» (пятнистости) при длительных экспозициях выберите **ВКЛ** для **НАСТРОЙКИ КАЧЕСТВА ИЗОБРАЖЕНИЯ > СНИЖ.ШУМ.ДЛ.ЭКСП.** Учтите, что при этом может увеличиться время записи изображений после съемки.

## Использование пульта дистанционного спуска затвора

Для длинных экспозиций можно использовать дополнительный пульт дистанционного спуска затвора RR-90. RR-90 подключается посредством микроразъема USB (микро B) USB 2.0.

Кроме того, электронные спуски затвора сторонних производителей можно подсоединить через разъем микрофона/дистанционного спуска затвора (3-контактный mini jack  $\varnothing 2,5$  мм).

Механические спуски сторонних производителей подключаются в указанном ниже порядке.

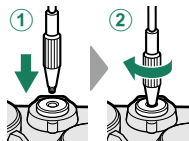
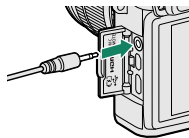
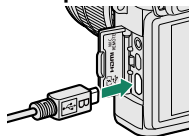

 Отобразится окно подтверждения при подключении затвора сторонних производителей; нажмите **MENU/OK** и выберите **DIS.SP** для **МИК./ДИСТАН.СПУСК**.

ПРОВЕРЬТЕ НАСТРОЙКУ  
МИКРОФОНАДИСТАН.СПУСКА  
**OK** ЗАДАТЬ **ESC** ПРОПУСТИТЬ



## Режим А: Автоматическая экспозиция с приоритетом диафрагмы

Выберите диафрагму и позвольте фотокамере настроить выдержку для получения оптимальной экспозиции.

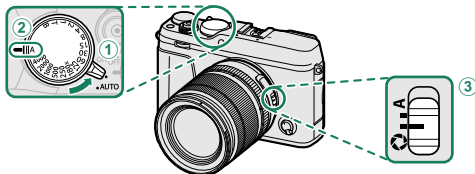



Отрегулируйте настройки следующим образом:

- ① **Рычаг переключения авторежима:** ●
- ② **Скорость затвора:** А (авто)
- ③ **Диафрагма:** Выберите  и поверните кольцо диафрагмы объектива, чтобы отрегулировать диафрагму

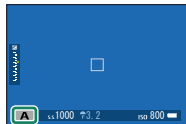
Убедитесь, что А отображается на дисплее.



 Если правильная экспозиция не может быть достигнута с выбранной диафрагмой, то выдержка будет отображаться красным цветом. Если объект находится вне диапазона экспозамера фотокамеры, показания выдержки будут «—».

 Диафрагма может быть отрегулирована даже в том случае, когда кнопка спуска затвора нажата наполовину.

## Предварительный просмотр глубины резкости

Когда опция **ПРОСМ.ГЛ.РЕЗК.** присвоена кнопке функции, при нажатии этой кнопки диафрагма закрывается до выбранного значения, что позволяет осуществлять предварительный просмотр глубины резкости на дисплее.

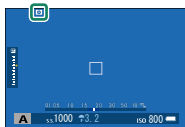

Если и **ИНДИКАТОР РАССТ. АФ**, и **ИНДИКАТОР РАССТ. РФ** выбираются в списке **НАСТР-КА ЭКРАНА > ОТОБР.ПОЛЬЗ.НАСТР.**, то глубину поля резкости также можно предварительно просмотреть, используя индикатор глубины поля резкости на стандартном дисплее. Используйте кнопку **DISP/BACK**, чтобы отобразить стандартные индикаторы.

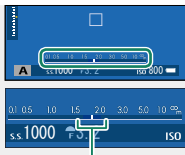

Глубина резкости

Используйте опцию **НАСТРОЙКА АФ/МФ > ШКАЛА ГЛУБ. ПОЛЯ РЕЗКОСТИ**, чтобы выбрать отображение с нужной глубиной поля резкости. Выберите **ОСНОВА: Ф-Т ПЛЕНКИ**, чтобы получить помощь в практических оценках глубины резко изображаемого пространства для изображений, которые будут просматриваться как отпечатанные фотографии и т. п., выберите **ОСНОВА: ПИКСЕЛ**, чтобы получить помощь в оценке глубины резко изображаемого пространства для изображений, которые будут просматриваться в высоком разрешении на компьютерах или других электронных дисплеях.

**Чувствительность и размытость, вызываемая движением**

Если Вы выберете более закрытую диафрагму, когда объект плохо освещен, то выдержка, выбранная программой автоматической экспозиции, может быть недостаточно короткой, чтобы предотвратить размытость, вызываемую движением. Для более короткой выдержки, уменьшающей размытость, вызванную движением, выберите более высокую чувствительность.



## Режим M: Ручная экспозиция

Измените экспозицию, выбранную фотокамерой.

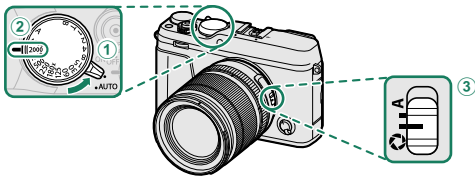

Отрегулируйте настройки следующим образом:

- 1 **Рычаг переключения авторежима:** ●
- 2 **Скорость затвора:** Выберите скорость затвора
- 3 **Диафрагма:** Выберите **A** и поверните кольцо диафрагмы объектива, чтобы отрегулировать диафрагму

Убедитесь, что **M** отображается на дисплее. Значение, при котором изображение было бы недо- или переэкспонированным, отображается на индикаторе экспозиции; регулируйте выдержку и диафрагму, пока не получите нужную экспозицию.



При настройках, отличных от **180X**, скорость затвора также можно регулировать с шагом в  $\frac{1}{2}$  EV, поворачивая задний диск управления.

**Предварительный просмотр экспозиции**

Для просмотра экспозиции на ЖК-мониторе, выберите вариант, отличный от **ОТКЛ** для **НАСТР-КА ЭКРАНА > ПРЕДВ.ПРОСМ.ЭКСП./БАЛ.БЕЛ.В РУЧ. РЕЖ.** Выберите **ОТКЛ** при использовании вспышки или в других случаях, в которых экспозиция может измениться, когда делается снимок.



## Автоматический режим

Фотокамера регулирует настройки автоматически согласно опции, выбранной вращением переднего диска управления. Выберите из режимов, подходящих для определенных типов объектов съемки, или выберите **SR+ ПАСШ.АВТОПАС.СЦЕН**, чтобы фотокамера сама автоматически подобрала режим для объекта съемки.

- 1 Нажмите кнопку **DRIVE** и выберите  (**ФОТОСНИМОК**) из списка параметров режима привода.

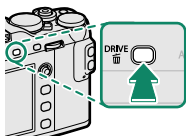

- 2 Переведите рычаг автоматического переключателя выбора режимов в положение **AUTO**.

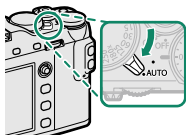

- 3 Поверните передний диск управления, чтобы выбрать параметр.

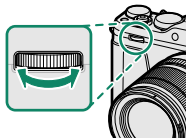

Текущая выбранная сцена отображается на дисплее.

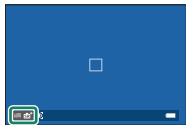

| Режим   | Описание  |
|---|---|
|  <b>РАСШ.АВТОРАС. СЦЕН</b> | Фотокамера автоматически оптимизирует настройки для соответствия сцене.                       |
|  <b>ПОРТРЕТ</b>            | Выберите этот режим для съемки портретов.   |
|  <b>СГЛАЖИВАНИЕ</b>        | Обрабатывает портреты для придания объекту плавного, естественного цвета.                     |
|  <b>ЛАНДШАФТ</b>           | Выберите этот режим для дневных снимков зданий и пейзажей.                                    |
|  <b>СПОРТ</b>              | Выберите этот режим для съемки движущихся объектов.   |
|  <b>НОЧЬ</b>               | Выберите этот режим для съемки плохо освещенных сумеречных или ночных сцен.                   |
|  <b>НОЧЬ(ШТАТИВ)</b>       | Выберите этот режим для увеличения выдержки при ночной съемке.                                |
|  <b>ФЕЙЕРВЕРКИ</b>         | Длительная выдержка используется для захвата распространяющегося взрыва света фейерверка.     |
|  <b>ЗАКАТ</b>              | Выберите этот режим для съемок яркой цветовой гаммы закатов и рассветов.                      |
|  <b>СНЕГ</b>               | Выберите этот режим для резко очерченных, четких ярких снимков с преобладанием белого снега.  |
|  <b>ПЛЯЖ</b>               | Выберите этот режим для резко очерченных, четких снимков на ярких, освещенных солнцем пляжах. |
|  <b>ПОД ВОДОЙ</b>          | Снижает синий оттенок, обычно возникающий при съемке под водой.                               |
|  <b>ВЕЧЕРИНКА</b>          | Захватывает фоновый свет в условиях слабой освещенности.                                      |
|  <b>ЦВЕТОК</b>           | Четкие снимки при съемке цветов.  |
|  <b>ТЕКСТ</b>            | Для четких фотографий печатного текста или чертежей.  |



Выбор сцены также доступен с помощью

**НАСТРОЙКА СЪЕМКИ > ПРОГРАММЫ** в меню съемки.

## SR+ РАСШ.АВТОРАС.СЦЕН

Сцена, выбранная фотокамерой в режиме SR+ РАСШ.АВТОРАС.СЦЕН, показывается пиктограммой на дисплее.

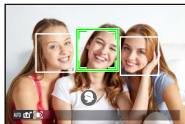

- АВТО
- ЛАНДШАФТ
- НОЧЬ
- НОЧЬ(ШТАТИВ)
- МАКРОСЪЕМКА
- ПЛЯЖ
- ЗАКАТ
- СНЕГ
- НЕБО
- ЗЕЛЕНЬ
- НЕБО И ЗЕЛЕНЬ
- ПОРТРЕТ
- ПОРТР. С КОНТ. СВЕТ.
- ДВИЖУЩИЙСЯ ОБЪЕКТ
- ПОРТРЕТ В ДВИЖЕНИИ
- ПОРТР. С КОНТ. СВЕТ. В ДВИЖ.



Выбранный режим может отличаться в зависимости от условий съемки. Если режим и объект не подходят, выберите сцену вручную.



## Автофокусировка

Делайте снимки с помощью функции автофокуса.

- 1 Поверните селектор режима фокусировки на **S** или **C** (📖 78).

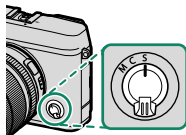

- 2 Используйте **AF/MF** **НАСТРОЙКА AF/MF > РЕЖИМ AF** для выбора режима AF (📖 80).

- 3 Выберите положение и размер фокусирующей рамки (📖 82).

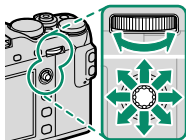

- 4 Делайте снимки.



Для получения дополнительной информации о системе автоматической фокусировки посетите:

<http://fujifilm-x.com/af/en/index.html>

## Режим фокусировки

Используйте селектор режима фокусировки для выбора способа фокусировки фотокамеры.

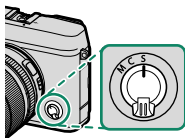

Выберите одну из следующих опций:

| Режим                | Описание  |
|----------------------|---|
| <b>S</b><br>(AF-S)   | <b>Покадровая АФ:</b> Фокус блокируется при нажатии кнопки затвора наполовину. Выбирайте этот режим для съемки неподвижных объектов.  |
| <b>C</b><br>(AF-C)   | <b>Последоват. АФ:</b> Выполняется непрерывная фокусировка в соответствии с изменениями расстояния до объекта, пока кнопка спуска затвора нажата наполовину. Используйте для объектов, находящихся в движении. Параметр АФ обнаружения глаза не доступен. |
| <b>M</b><br>(ручной) | <b>Ручной:</b> Выполните фокусировку вручную с помощью фокусирующего кольца объектива. Выберите для ручного управления фокусировкой или в ситуациях, когда фотокамера не может сфокусироваться с помощью автофокусировки (📖 87).                          |

 Независимо от выбранного параметра, ручная фокусировка будет использоваться, когда объектив находится в режиме ручной фокусировки.

Если выбрана опция **ВКЛ** для **AF/MF** **НАСТРОЙКА AF/MF > ПРЕДВАРИТЕЛ. АФ**, фокус будет непрерывно регулироваться в режимах **S** и **C**, даже если кнопка спуска затвора не нажата.

**Индикатор фокусировки**

Индикатор фокусировки горит зеленым цветом, когда объект находится в фокусе, и мигает белым, когда фотокамера не может сфокусироваться. Скобки («( )») указывают на то, что фотокамера фокусируется, и непрерывно отображаются в режиме **C. MF** отображается в режиме ручной фокусировки.





*Индикатор  
фокусировки*

## Параметры автофокусировки (режим АФ)

Выберите способ фокусировки фотокамеры в режимах S и C.

- 1 Нажмите **MENU/OK** и перейдите в меню съемки.
- 2 Выберите **AF/MF** **НАСТРОЙКА AF/MF > РЕЖИМ AF**.
- 3 Выберите режим AF.

 Доступ к данной опции можно также получить посредством ярлыков ( 246).

Порядок фокусировки фотокамеры зависит от режима фокусировки.

### Режим фокусировки S (AF-S)

| Опция  | Описание   | Пример изображения  |
|--|--|---|
| <br><b>ОДНА ТОЧКА</b> | Фотокамера фокусируется на объекте в выбранной точке фокусировки. Используйте для точечной фокусировки на выбранном объекте.   |    |
| <br><b>ЗОНА</b>       | Фотокамера фокусируется на объекте в выбранной зоне фокусировки. Зоны фокусировки включают несколько точек фокусировки, чтобы было легко сфокусироваться на движущихся объектах. |   |
| <br><b>ШИРОКИЙ</b>  | Фотокамера фокусируется автоматически на высококонтрастных объектах; на дисплее отображаются сфокусированные области.  |  |

| Опция              | Описание   | Пример изображения |
|--------------------|--|--------------------|
| <b>ALL<br/>ВСЕ</b> | Поверните задний диск управления на дисплее выбора точки фокусировки (📖 83, 84) для просмотра режимов АФ в следующем порядке: <b>□ ОДНА ТОЧКА</b> , <b>□ ЗОНА</b> и <b>□ ШИРОКИЙ</b> . |                    |



### Режим фокусировки С (АФ-С)



| Опция                       | Описание   | Пример изображения  |
|-----------------------------|--|---|
| <b>□<br/>ОДНА<br/>ТОЧКА</b> | Фокус отслеживает объект в выбранной точке фокусировки. Используйте для объектов, движущихся к фотокамере или от нее.  |  |
| <b>□<br/>ЗОНА</b>           | Фокус отслеживает объект в выбранной зоне фокусировки. Используйте для объектов, которые движутся довольно предсказуемо.   |  |
| <b>□<br/>ТРЕКИНГ</b>        | Фокус отслеживает объекты, проходящие через широкую область кадра.   |  |
| <b>ALL<br/>ВСЕ</b>          | Поверните задний диск управления на дисплее выбора точки фокусировки (📖 83, 84) для просмотра режимов АФ в следующем порядке: <b>□ ОДНА ТОЧКА</b> , <b>□ ЗОНА</b> и <b>□ ТРЕКИНГ</b> . |   |

## Выбор точки фокусировки

Выберите точку фокусировки для автофокусировки.

### Просмотр отображения точки фокусировки







- 1 Нажмите **MENU/OK** и перейдите в меню съемки.
- 2 Выберите  **НАСТРОЙКА AF/MF > ЗОНА ФОКУСИРОВКИ** для просмотра отображения точки фокусировки.
- 3 Используйте рычажок фокусировки (ручка фокусировки) и задний диск управления для выбора зоны фокусировки ( 83).

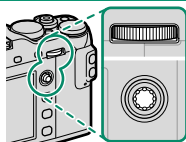

 Точку фокусировки можно также выбрать с помощью сенсорных элементов управления ( 22).







## Выбор точки фокусировки

Используйте регулятор фокусировки (фокусировочный рычажок) для выбора точки фокусировки и задний диск управления для выбора размера фокусировочной рамки. Процедура различается в зависимости от выбранной опции для режима АФ.



| Режим АФ  | Регулятор фокусировки  |   | Задний диск управления   |   |
|---|--|---|--|---|
|   |  <b>Наклонить</b> |  <b>Нажать</b> |  <b>Повернуть</b> |  <b>Нажать</b> |
|  | Выберите точку фокусировки   | Выберите центральную точку фокусировки  | Выберите один из 6 размеров кадров   | Восстановите исходный размер  |
|  |  |   | Выберите один из 3 размеров кадров   |   |
|  |  |   |  |   |

 Ручной выбор точки фокусировки недоступен, когда выбран параметр  **ШИРОКИЙ/ТРЕКИНГ** в режиме фокусировки **S**.

Если выбран параметр  **ВСЕ** для режима АФ, можно повернуть задний диск управления на экране выбора точки фокусировки ( 84) для просмотра режимов АФ в следующем порядке:  **ОДНА ТОЧКА** (6 размеров рамки),  **ЗОНА** (3 размера рамки) и  **ШИРОКИЙ** (режим фокусировки **S**) или  **ТРЕКИНГ** (режим фокусировки **C**).

## Отображение точки фокусировки

Отображение точки фокусировки варьируется в зависимости от опции, выбранной для режима АФ.

Фокусировочные рамки показаны маленькими квадратами (□), зоны фокусировки - большими квадратами.

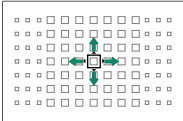
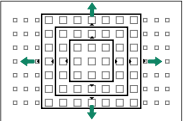
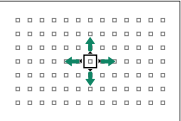
| Режим АФ   |   |   |
|--|---|---|
| □ ОДНА ТОЧКА   | □ ЗОНА  | □ ШИРОКИЙ/ТРЕКИНГ   |
|                                |  |  |
| Количество доступных точек можно выбрать с помощью <b>AF/MF НАСТРОЙКА AF/MF &gt; КОЛ-ВО ТОЧЕК ФОКУСИРОВКИ.</b> | Выберите из зон со следующим количеством точек фокусировки: 7×7, 5×5 или 3×3.     | Расположите фокусировочную рамку над объектом и нажмите <b>MENU/OK.</b>           |

### Доступные точки фокусировки

Обнаруживающая контраст АФ TTL предлагает больше точек фокусировки (①), чем интеллектуальная гибридная АФ (②), которая сочетает в себе обнаружение фазы и обнаружение контраста АФ TTL.

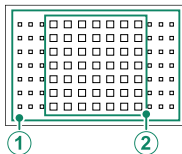



**Выбор рамки фокусировки режима серийной съемки**

Когда для режима привода выбран непрерывный высокоскоростной режим (**8,0 к/с, 11 к/с, 14 к/с**), количество доступных фокусировочных рамок в режиме фокусировки **C** уменьшается.

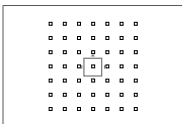

Одна точка

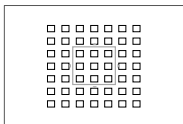

Зона

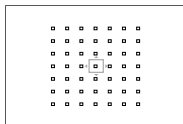

Трекинг

**Автофокусировка**

Несмотря на наличие высокоточной системы автофокуса, фотокамера может не обеспечивать его правильную настройку при фотографировании перечисленных ниже объектов.

- Сильно отражающие предметы, например, зеркала или кузова автомобилей.
- Объекты, фотографируемые через окно или другой отражающий объект.
- Темные объекты и материалы, которые не отражают, а поглощают свет, например, волосы или мех.
- Полупрозрачные, изменчивые объекты, например, дым или пламя.
- Объекты, слабо контрастирующие с фоном.
- Объекты, расположенные спереди или сзади высококонтрастного объекта, который также находится в фокусировочной рамке (например, объект, снимаемый на фоне высококонтрастных элементов).

## Проверка фокусировки

Для увеличения текущей зоны фокусировки для точной фокусировки, нажмите на центр заднего диска управления. Нажмите на центр заднего диска управления снова, чтобы отменить увеличение.

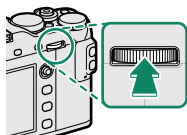

*Нормальн.  
отображение*



*Увеличение при  
фокусировке*



В режиме фокусировки **S**, масштабирование можно отрегулировать путем вращения заднего диска управления, когда выбран параметр **СТАНДАРТ** или **ВЫДЕЛ. ПИК ФОКУСА** для **AF/MF НАСТРОЙКА AF/MF > ПОМОЩЬ РУЧН.ФОК.** (📖 142). Масштабирование фокуса недоступно в режиме фокусировки **C** или когда выбран параметр **AF/MF НАСТРОЙКА AF/MF > ПРЕДВАРИТЕЛ. АФ** или параметр, отличный от **ОДНА ТОЧКА** выбран для **РЕЖИМ АФ**.

Используйте **НАСТРОЙКА КНОПОК / ДИСКОВ > НАСТР.(Fn) ФУНКЦ.**, чтобы изменить функцию, выполняемую центром заднего диска управления, или назначить его функцию по умолчанию другим элементам управления.

## Ручная фокусировка

Отрегулируйте фокус вручную.

- 1 Поверните селектор режима фокусировки на **M**.

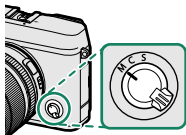

На дисплее появится **MF**.

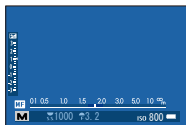

- 2 Выполните фокусировку вручную с помощью фокусирующего кольца объектива. Поворачивайте кольцо влево для уменьшения расстояния фокусировки и вправо для увеличения.



- 3 Делайте снимки.



Используйте **НАСТРОЙКА КНОПОК / ДИСКОВ > ФОКУСИР. КОЛЬЦО** для изменения направления вращения фокусирующего кольца.

Независимо от выбранного параметра, ручная фокусировка будет использоваться, когда объектив находится в режиме ручной фокусировки.

## Быстрая фокусировка

Для использования автофокусировки для фокусировки на объекте в выбранной зоне фокусировки нажмите кнопку, которой назначена блокировка фокуса или **АФ ВКЛ** (размер зоны фокусировки можно выбрать с помощью заднего диска управления). В режиме ручной фокусировки Вы можете использовать данную функцию для быстрого фокуса на выбранных объектах, используя одинарную или продолжительную АФ согласно параметру, выбранному для  **НАСТРОЙКА AF/MF > НАСТР .МГНОВЕН. АФ.**

## Проверка фокусировки

Различные варианты доступны для проверки фокуса в ручном режиме фокусировки.

### Индикатор ручной фокусировки

Индикатор ручной фокусировки указывает на то, насколько близко расстояние фокуса соответствует расстоянию до объекта в скобках фокуса. Белая линия указывает на расстояние до объекта в зоне фокусировки (в метрах или футах в соответствии с параметром, выбранным для **НАСТР-КА ЭКРАНА > ЕДИНИЦЫ ШКАЛЫ ФОКУСИРОВКИ** в меню настройки), синий индикатор прогресса глубины резкости или, другими словами, расстояние впереди и за объектом, которое появляется в фокусе.

Расстояние фокусировки (белая линия)

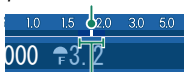

Глубина резкости

### Увеличение при фокусировке

Если выбран параметр **ВКЛ** для **НАСТРОЙКА AF/MF > ПРОВЕРКА ФОКУСА**, фотокамера будет автоматически увеличивать выбранную зону фокусировки при вращении фокусирующего кольца. Нажмите центр заднего диска управления, чтобы выйти из режима масштабирования.

Если выбран параметр **СТАНДАРТ** или **ВЫДЕЛ.ПИК ФОКУСА** для **НАСТРОЙКА AF/MF > ПОМОЩЬ РУЧН.ФОК.**, масштабирование можно отрегулировать путем вращения заднего диска управления.

## Помощь при ручной фокусировке

Опцию **AF/MF НАСТРОЙКА AF/MF > ПОМОЩЬ РУЧН. ФОК.** можно использовать для проверки фокусировки, когда снимки находятся в кадре ЖК-монитора или электронного видоискателя в режиме ручной фокусировки.

Меню **ПОМОЩЬ РУЧН.ФОК.** можно отобразить нажатием и удержанием центра заднего диска управления.

Доступны следующие опции:

- **ВЫДЕЛ.ПИК ФОКУСА:** Выделяет контуры с высоким контрастом. Поворачивайте фокусировочное кольцо, пока объект не будет выделен.
- **ЦИФР.РАЗДВ. ИЗОБР.:** Отображает разделенное изображение в центре кадра. Поместите объект в зону расслоенного изображения и поворачивайте кольцо фокусировки, пока четыре части расслоенного изображения не будут правильно совмещены.

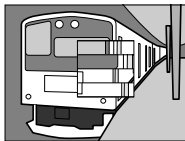



## Коррекция экспозиции

Настройте экспозицию.

Поверните диск коррекции экспозиции.



Доступная величина поправки варьируется в зависимости от режима съемки.

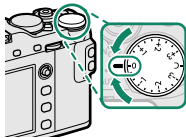

### С (польз.)

Когда диск коррекции экспозиции повернут в положение С, экспокоррекцию можно настроить, поворачивая передний диск управления.

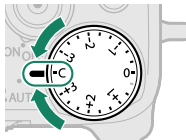

Передний диск управления можно использовать для установки коррекции экспозиции в диапазоне значений  $-5$  и  $+5$  EV.

Передний диск управления можно использовать для установки диафрагмы, коррекции экспозиции или (если значение **ВКЛ** выбрано для **НАСТР. ДИСКА КОМАНДЫ ISO**) чувствительности. Нажимайте диск для переключения между различными настройками.

## Блокировка фокуса/экспозиции

Создавайте композиции снимков, на которых объект расположен не по центру.

- 1 Фокус:** Наведите рамку фокусировки на объект и нажмите кнопку затвора наполовину, чтобы заблокировать фокус и экспозицию. Фокус и экспозиция будут оставаться заблокированными, пока кнопка затвора нажата наполовину (блокировка АФ/АЭ).



- 2 Измените композицию:** Удерживайте кнопку затвора нажатой наполовину.



- 3 Выполните съемку:** Нажмите кнопку затвора до конца.



Блокировка фокуса с использованием кнопки затвора доступна, только когда выбран параметр **ON** для **НАСТРОЙКА КНОПОК / ДИСКОВ > ЗАТВОР ПО АФ, ЗАТВОР ПО АЭ**.



## Кнопки AF-L и AE-L

Фокус и экспозицию также можно заблокировать с помощью кнопок **AF-L** и **AE-L**. При настройках по умолчанию кнопка **AF-L** блокирует фокус, кнопка **AE-L** - экспозицию. Фокус и/или экспозиция будут оставаться заблокированными, пока нажата кнопка, независимо от того, нажата ли кнопка спуска затвора наполовину.

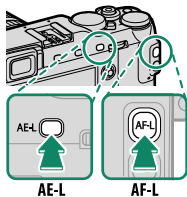

Функции кнопок можно изменить с помощью следующих опций **НАСТРОЙКА КНОПОК / ДИСКОВ**:

- **НАСТР.(Fn) ФУНКЦ.:** Выберите функции, выполняемые кнопками **AE-L** и **AF-L**.
- **РЕЖ.БЛОКИР.АЭ/АФ:** Если выбрана опция **ПЕРЕКЛ. БЛОК.АЭ/АФ** для **РЕЖ.БЛОКИР.АЭ/АФ**, фокусировка и/или экспозиция блокируются при нажатии кнопки и остаются заблокированными до повторного нажатия этой кнопки.

## Брекетинг

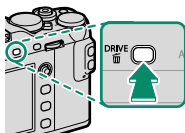

Служит для автоматического варьирования настроек в серии снимков.

- 1 Нажмите кнопку **DRIVE**, чтобы отобразить параметры режима привода.



- 2 Выберите тип и (если выбрано **ISO** **БРЕКЕТИНГ ПО ISO** или **WB** **БАЛ.БЕЛ. ВКТ**) значение брекетинга.
- 3 Нажмите **MENU/OK**, чтобы завершить выбор режима привода.
- 4 Делайте снимки.

## БРЕК. С АВТОМ. ЭКСПОЗ.

Используйте  **НАСТРОЙКА СЪЕМКИ > НАСТРОЙКА АЕ ВКТ**, чтобы выбрать величину брекетинга и количество снимков. При каждом нажатии кнопки затвора фотокамера будет делать определенное количество снимков: один стандартный с использованием замеренного значения экспозиции, а остальные снимки будут пере- или недоэкспонированными кратно выбранной величине брекетинга ( 154).





Независимо от величины брекетинга, экспозиция не превысит пределы системы замера экспозиции.

## БРЕКЕТИНГ ПО ISO

Выберите величину брекетинга ( $\pm 1$ ,  $\pm 2/3$ , или  $\pm 1/3$ ). Каждый раз при спуске затвора фотокамера будет делать снимок с текущей чувствительностью и обрабатывать его с созданием двух дополнительных копий: одной с повышенной на выбранную величину чувствительностью и другой с пониженной чувствительностью на выбранную величину.

## БРЕКЕТ. С МОДЕЛ. ПЛЕНКИ

Каждый раз при спуске затвора фотокамера делает один снимок и обрабатывает его для создания копий с различными настройками моделирования пленки, выбранными с помощью  **НАСТРОЙКА СЪЕМКИ > БРЕКЕТ. С МОДЕЛ. ПЛЕНКИ** ( 154).

**WB | БАЛ.БЕЛ. ВКТ**

Выберите величину брекетинга ( $\pm 1$ ,  $\pm 2$ , или  $\pm 3$ ). При каждом спуске затвора фотокамера делает один снимок и обрабатывает его для создания трех копий: одну с текущей настройкой баланса белого, одну с тонкой настройкой, увеличенной на выбранную величину, и одну с тонкой настройкой, уменьшенной на выбранную величину.

**DR | БРЕКЕТ. С ДИНАМ. ДИАП.**

Каждый раз при нажатии кнопки спуска затвора фотокамера делает три снимка с разными динамическими диапазонами: 100 % для первого, 200 % для второго и 400 % для третьего.



Когда действует брекетинг динамического диапазона, чувствительность будет ограничена до минимального значения ISO 800 (или как минимум ISO от 200 до 800, когда для чувствительности выбрана автоматическая опция); чувствительность, которая использовалась ранее, восстанавливается после окончания съемки с использованием брекетинга.



## Непрерывная съемка (режим серийной съемки)

Для съемки движения в серии фотографий.

- 1 Нажмите кнопку **DRIVE**, чтобы отобразить параметры режима привода.

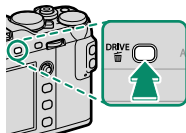

- 2 Выберите  **СЕРИЙНАЯ СЪЕМКА** и скорость покадрового воспроизведения.
- 3 Делайте снимки. Фотокамера будет делать снимки при нажатой кнопке затвора; съемка закончится, когда кнопка затвора будет отпущена или полностью заполнена карта памяти.



Если нумеровка файла достигнет 999 до завершения съемки, оставшиеся снимки будут записаны в новой папке.

Серийная съемка может не начаться, если свободного места на карте памяти недостаточно.

Частота кадров варьируется в зависимости от объекта, выдержки, чувствительности и режима фокусировки.

Частота кадров может замедлиться, а время записи увеличиться по мере выполнения съемки.

Вспышка выключается автоматически; ранее выбранный режим работы со вспышкой восстанавливается после отключения режима серийной съемки.

### Фокус и экспозиция

Выберите режим фокусировки **C** для изменения фокуса каждого снимка; для изменения экспозиции с каждым снимком выберите **OFF** для  **НАСТРОЙКА КНОПОК / ДИСКОВ > ЗАТВОР ПО АЭ**.



Выбор частоты кадров 8,0, 11 или 14 кадров в секунду ограничивает выбор кадров фокусировки в режиме фокусировки **C** и ограничивает интеллектуальное распознавание лиц в области, используемой для интеллектуальной гибридной автофокусировки (АФ с обнаружением контраста TTL и АФ+обнаружение фазы;  84).

Эффективность экспозиции и отслеживания фокуса может варьироваться в зависимости от таких факторов как диафрагма, чувствительность и коррекция экспозиции.



## Расширенные фильтры

Делайте снимки с эффектами фильтров.

- 1 Нажмите кнопку **DRIVE**, чтобы отобразить параметры режима привода.

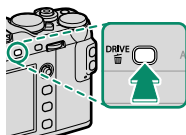

- 2 Выделите  **РАСШИР. ФИЛЬТР** и нажмите **MENU/OK**, чтобы отобразить параметры расширенного фильтра.
- 3 Выделите расширенный фильтр и нажмите **MENU/OK**, чтобы выбрать выделенный параметр и выйти в режим съемки.
- 4 Делайте снимки.



Когда рычаг автоматического переключателя выбора режимов поворачивается на **AUTO**, Вы можете повернуть передний диск управления, чтобы выбрать фильтр на экране съемки.

## Параметры расширенного фильтра

Выберите из следующих фильтров:

| Фильтр  | Описание   |
|---|--|
|  ЭФФ. ЛОМОГРАФИИ          | Выберите для получения эфф. ломографии.  |
|  МИНИАТЮРА                | Верх и низ изображений размыты при эффекте диорамы.  |
|  ВЫДЕЛЕНИЕ ЦВЕТА          | Создавайте высококонтрастные изображения с насыщенными цветами.  |
|  СВЕТЛЫЙ ТОН              | Создавайте яркие, малоконтрастные изображения.   |
|  ТЕМНОЕ ТОНОВОЕ ИЗОБР.    | Создавайте равномерно темные тона с несколькими выделенными областями.   |
|  ДИНАМИЧЕСКИЙ ТОН         | Выразительность динамического тона используется для эффекта фантазии.  |
|  МЯГКИЙ ФОКУС             | Создание эффекта равномерно мягкого изображения.   |
|  ЧАСТИЧН.ЦВЕТ (КРАСНЫЙ)   | Области изображения выбранного цвета записываются в том же цвете. Все остальные участки изображения записываются черно-белыми. |
|  ЧАСТИЧН.ЦВЕТ (ОРАНЖ.)    |  |
|  ЧАСТИЧН.ЦВЕТ (ЖЕЛТЫЙ)    |  |
|  ЧАСТИЧН.ЦВЕТ (ЗЕЛЕНЫЙ)   |  |
|  ЧАСТИЧН.ЦВЕТ (СИНИЙ)     |  |
|  ЧАСТИЧН.ЦВЕТ (ПУРПУРН.) |  |



В зависимости от объекта и настроек фотокамеры, в некоторых случаях изображения могут быть зернистыми, а их яркость и оттенки могут отличаться.







## Мультиэкспозиции

Создайте фотографию, состоящую из двух экспозиций.

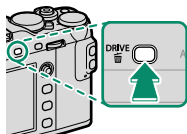

- 1 Нажмите кнопку **DRIVE**, чтобы отобразить параметры режима привода.



- 2 Выберите **Adv.**, затем выделите  **МНОГОКРАТ. ЭКСПОЗ.** и нажмите **MENU/OK**, чтобы выбрать выделенный параметр и вернуться в режим съемки.
- 3 Сделайте первый снимок.

- 4 Нажмите **MENU/OK**. Первый снимок будет накладываться на изображение, видимое через объектив, и Вам будет предложено сделать второй снимок.



Чтобы вернуться к Шагу 3 и заново сделать первый снимок, нажмите рычаг фокусировки влево. Чтобы сохранить первый снимок и выйти без создания мультиэкспозиции, нажмите **DISP/BACK**.

- 5 Сделайте второй снимок, используя первый кадр как ориентир.



- 6 Нажмите **MENU/OK**, чтобы создать многократную экспозицию, или нажмите рычаг фокусировки влево, чтобы вернуться к Шагу 5 и заново сделать второй снимок.







## Панорамы

Для создания панорамы следуйте экранным инструкциям.

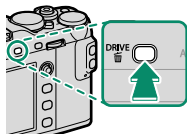
- 1 Нажмите кнопку **DRIVE**, чтобы отобразить параметры режима привода.



- 2 Выберите **Adv.**, затем выделите  **ПАНОРАМА** и нажмите **MENU/OK**, чтобы выбрать выделенный параметр и вернуться в режим съемки.
- 3 Чтобы выбрать угол панорамного смещения фотокамеры во время съемки, нажмите рычаг фокусировки влево. Выделите размер и нажмите **MENU/OK**.
- 4 Нажмите рычаг фокусировки вправо, чтобы посмотреть выбор направлений панорамирования. Выделите направление панорамирования и нажмите **MENU/OK**.
- 5 Чтобы начать запись, нажмите кнопку затвора до конца. Нет необходимости удерживать нажатой кнопку спуска затвора во время записи.

- 6** Панорамируйте фотокамеру в направлении, указанном стрелкой. Съемка прекращается автоматически, когда фотокамера перемещается в конечное положение и все элементы панорамы сняты.



### **Для получения наилучших результатов**

Для получения лучших результатов используйте объектив с фокусным расстоянием 35 мм или менее (50 мм или менее в формате 35 мм). Упритесь локтями в бока и перемещайте фотокамеру медленно по небольшой окружности с постоянной скоростью, удерживая фотокамеру параллельно или под прямыми углами к горизонту и панорамируя ее только в направлении согласно указаниям. Для получения наилучших результатов применяйте штатив. Если желаемые результаты не достигнуты, попробуйте повторить панорамирование с другой скоростью.



Если кнопка спуска затвора полностью нажата до завершения панорамной съемки, съемка закончится и панорама может не быть записана. Съемка также может прерваться, если камера панорамируется слишком быстро или слишком медленно. При панорамировании фотокамеры в ином направлении, кроме указанного, съемка прекращается.

Панорамы создаются из нескольких кадров; если выбран параметр **ON** для **НАСТРОЙКА КНОПОК / ДИСКОВ > ЗАТВОР ПО АЭ**, экспозиция для всей панорамы определяется первым кадром. В некоторых случаях фотокамера может выполнять съемку с использованием несколько большего или меньшего угла, чем задано, или не может идеально соединить все кадры вместе. Последняя часть панорамы может быть не записана, если съемка останавливается до завершения панорамирования.

Желаемые результаты могут быть не достигнуты с движущимися предметами, а также объектами, расположенными близко к фотокамере, однородными объектами вроде неба или поля с травой, объектами, находящимися в постоянном движении, такими как волны и водопады, или предметами с сильно меняющейся яркостью. Панорамы могут быть смазаны, если объект съемки плохо освещен.

## Просмотр панорам

В режиме полнокадрового просмотра можно использовать задний диск управления для увеличения или для уменьшения панорам. Вы также можете просматривать панорамы с помощью рычага фокусировки.

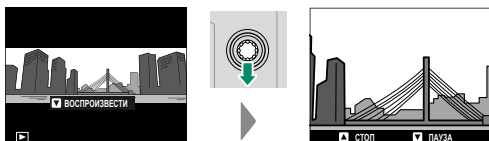

Нажмите рычаг фокусировки вниз, чтобы начать воспроизведение, и нажмите снова, чтобы приостановить. Нажмите рычаг фокусировки влево или вправо, чтобы изменить направление панорамирования при воспроизведении или чтобы прокрутить панораму при приостановке воспроизведения; вертикальные панорамы будут прокручиваться вертикально, горизонтальные панорамы - горизонтально. Чтобы выйти в режим полнокадрового просмотра, нажмите рычаг фокусировки вверх.

## Фотосъемка со вспышкой

Используйте прилагаемую вспышку EF-X8, устанавливаемую на башмак, для дополнительного освещения при фотографировании ночью или в помещении при недостаточном освещении.

- 1 Вставьте вспышку в «горячий башмак», как показано на рисунке, до щелчка.

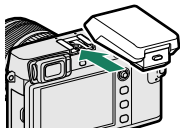

- 2 Поднимите вспышку.

**!** Если вспышка не поднята, настройки будут скорректированы для устройств, подключенных через разъем синхронизации (📖 263).

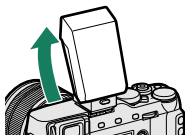

- 3 Выберите **⚡ НАСТРОЙКА ВСПЫШКИ > НАСТРОЙКА ФУНКЦИИ ВСПЫШКИ** в меню фотокамер для отображения опций для EF-X8.

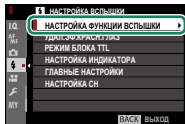

**📖** Доступ к данной опции можно также получить посредством ярлыков (📖 246).

- 4 Выделите элементы, используя рычаг фокусировки, и поверните задний диск управления, чтобы изменить выделенную настройку (📖 109).

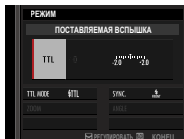

- 5 Нажмите **DISP/BACK**, чтобы активировать изменения.

❗ В зависимости от расстояния до объекта, некоторые объективы могут отбрасывать тени на фотографии, сделанные со вспышкой.

Вспышка не срабатывает при некоторых условиях, например, в режиме панорамы или при использовании электронного затвора.

Выберите выдержки, длиннее чем **180X** при использовании вспышки в режиме экспозиции **S** (АЭ с приоритетом затвора) или в ручном режиме (**M**).

🔧 В режиме TTL вспышка может сработать несколько раз с каждым снимком. Не перемещайте фотокамеру до завершения съемки.



## Настройки вспышки

Следующие параметры доступны, когда установлена входящая в комплект вспышка EF-X8, устанавливаемая на башмак.

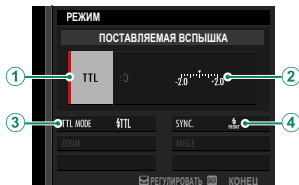

| Настройка                          | Описание   |
|------------------------------------|--|
| <p>① Режим управления вспышкой</p> | <p>Выберите одну из следующих опций:</p> <ul style="list-style-type: none"> <li>• <b>TTL</b>: Режим TTL. Отрегулируйте коррекцию вспышки (②) и выберите режим вспышки (③).</li> <li>• <b>M</b>: Вспышка срабатывает при выбранном выводе (②), независимо от яркости объекта или настроек фотокамеры. Вывод выражается в долях от полной мощности от <math>\frac{1}{4}</math> до <math>\frac{1}{64}</math>. Желаемые результаты могут не быть достигнуты при низких значениях, если они превышают пределы системы управления вспышкой; сделайте пробный снимок и проверьте результат.</li> <li>• <b>☑ (КОМАНДЕР)</b>: Выберите, будет ли использоваться вспышка для управления удаленными синхронизированными вспышками, например, в виде части системы студийной вспышки.</li> <li>• <b>☑ OFF (ОТКЛ)</b>: EF-X8 не срабатывает. Вспышки, подключенные посредством разъема синхронизации, все еще срабатывают при спуске затвора, но их можно отключить, опустив EF-X8 и выключив вспышки в меню настроек вспышки.</li> </ul> |

| Настройка                          | Описание   |
|------------------------------------|--|
| <b>2</b> Компенсация вспышки/вывод | Настройте уровень вспышки. Доступные параметры различаются в зависимости от режима управления вспышкой ( <b>1</b> ).   |
| <b>3</b> Режим вспышки (TTL)       | Выберите режим вспышки для управления вспышкой TTL. Доступные параметры различаются в зависимости от режима съемки ( <b>P</b> , <b>S</b> , <b>A</b> или <b>M</b> ). <ul style="list-style-type: none"> <li>• <b>⚡ (АВТОВСПЫШКА)</b>: Вспышка срабатывает только при необходимости; уровень вспышки регулируется в соответствии с яркостью объекта. При нажатии кнопки спуска затвора наполовину отображается символ , что означает, что при фотосъемке сработает вспышка.</li> <li>• <b>⚡ (СТАНДАРТ)</b>: Вспышка срабатывает при каждом снимке, если возможно; уровень вспышки регулируется в зависимости от яркости объекта. Вспышка не работает, если она не заряжена полностью, когда затвор спущен.</li> <li>• <b>⚡ (МЕДЛЕННАЯ СИНХРОНИЗАЦИЯ)</b>: Комбинируйте вспышку с высокими скоростями затвора при съемке портретов на фоне ночного пейзажа. Вспышка не работает, если она не заряжена полностью, когда затвор спущен.</li> </ul> |
| <b>4</b> Синхронизация             | Выберите, будет ли вспышка срабатывать сразу после открытия затвора ( <b>FRONT/1-Я ШТОРКА</b> ) или непосредственно перед его закрытием ( <b>REAR/2-Я ШТОРКА</b> ). <b>1-Я ШТОРКА</b> рекомендуется в большинстве случаев.   |

**Удаление эффекта красных глаз**

Удаление эффекта красных глаз доступно, если выбран параметр, отличный от **ОТКЛ**, для **НАСТРОЙКА ВСПЫШКИ** > **УДАЛ.ЭФ.КРАСН.ГЛАЗ** и **ВКЛ** для **НАСТРОЙКА AF/MF** > **НАСТР.РАСПОЗН. ЛИЦ/ГЛАЗ**. Функция удаления эффекта красных глаз уменьшает проявление «эффекта красных глаз», вызываемого отражением света вспышки от сетчатки глаза объекта.

**Выдержка синхронизации вспышки**

Вспышка синхронизируется с затвором при выдержке  $\frac{1}{80}$  с. или длиннее.

**Дополнительные вспышки от FUJIFILM**

Фотокамеру можно использовать с дополнительными вспышками FUJIFILM, устанавливаемыми на башмак.

**Вспышки сторонних производителей**

Не используйте вспышки сторонних производителей, подающие более 300 В на горячий башмак фотокамеры.

## **ЗАМЕТКА**

---

---

---

---

---

---

---

---

---

---

---

---

---

---

---

---

---

---

---

---

---

---

---

---

---

---

---

---

---

---

# Меню съемки

# 6



## НАСТРОЙКИ КАЧЕСТВА ИЗОБРАЖЕНИЯ

Настройте параметры качества изображения.

Для отображения настроек качества изображения нажмите **MENU/OK** на дисплее съемки и выберите вкладку  (**НАСТРОЙКИ КАЧЕСТВА ИЗОБРАЖЕНИЯ**).

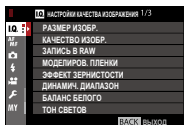

Доступные параметры различаются в зависимости от выбранного режима съемки.

**РАЗМЕР ИЗОБР.**

Выберите размер и формат для записи фотографий.

| Опция        | Размер изображения | Опция         | Размер изображения | Опция        | Размер изображения |
|--------------|--------------------|---------------|--------------------|--------------|--------------------|
| <b>L 3:2</b> | 6000 × 4000        | <b>L 16:9</b> | 6000 × 3376        | <b>L 1:1</b> | 4000 × 4000        |
| <b>M 3:2</b> | 4240 × 2832        | <b>M 16:9</b> | 4240 × 2384        | <b>M 1:1</b> | 2832 × 2832        |
| <b>S 3:2</b> | 3008 × 2000        | <b>S 16:9</b> | 3008 × 1688        | <b>S 1:1</b> | 2000 × 2000        |

 **РАЗМЕР ИЗОБР.** не сбрасывается при выключении фотокамеры или выборе другого режима съемки.

**Соотношение сторон**

Снимки с соотношением сторон 3:2 имеют те же пропорции, что и кадр пленки 35 мм, в то время как соотношение сторон 16:9 подходит для отображения на устройствах с Высоким разрешением (HD). Изображения с соотношением сторон 1:1 - квадратные.

## КАЧЕСТВО ИЗОБР.

Выберите формат файла и коэффициент сжатия. Выберите **FINE** или **NORMAL** для записи изображений JPEG, **RAW** – для записи изображений RAW или **FINE+RAW** или **NORMAL+RAW** для совместной записи JPEG и RAW. Опции **FINE** и **FINE+RAW** применяют меньшую степень сжатия JPEG для получения высококачественных изображений JPEG, тогда как опции **NORMAL** и **NORMAL+RAW** применяют большую степень сжатия JPEG для увеличения количества сохраняемых снимков.

### Функциональные кнопки

Чтобы включить или выключить качество изображения RAW для отдельного снимка, задайте функцию **RAW** для кнопки функции (📖 254). Если в настоящий момент для качества изображения выбрана установка JPEG, нажатием кнопки временно выбирается эквивалентная опция JPEG+RAW. Если в настоящий момент выбрана опция JPEG+RAW, нажатием кнопки выполняется временный выбор эквивалентной опции JPEG, тогда как если выбрана опция **RAW**, нажатием кнопки временно выбирается режим **FINE**. После съемки кадра или повторного нажатия кнопки происходит возврат к предыдущей установке.



**ЗАПИСЬ В RAW**



Установите, требуется ли сжатие для изображений в формате RAW.

| Опция                  | Описание   |
|------------------------|--|
| <b>НЕСЖАТЫЙ</b>        | Изображения в формате RAW не сжимаются.  |
| <b>СЖАТ БЕЗ ПОТЕРЬ</b> | Изображения в формате RAW сжимаются при помощи обратимого алгоритма, который уменьшает размер файла без потери данных изображения. Изображения можно просмотреть в RAW FILE CONVERTER EX 2.0 или другом программном обеспечении, которое поддерживает «сжатие без потерь» формата RAW. |





## МОДЕЛИРОВ. ПЛЕНКИ

Эта функция служит для моделирования эффектов различных сортов фотопленки, включая черно-белую (с цветными фильтрами или без них). Выберите палитру в соответствии с объектом и творческим замыслом.

| Опция   | Описание  |
|---|---|
|  <b>PROVIA/<br/>СТАНДАРТНЫЙ</b> | Стандартная цветопередача. Подходит для разнообразных объектов от портретов до пейзажей.  |
|  <b>Velvia/ЯРКИЙ</b>            | Высококонтрастная палитра насыщенных цветов, подходящая для съемки природы.   |
|  <b>ASTIA/СЛАБАЯ</b>            | Усиливает диапазон оттенков для телесных тонов портретов, одновременно сохраняя яркость голубого цвета дневного неба. Рекомендуется для съемки портретов на улице.                      |
|  <b>CLASSIC CHROME</b>          | Слабый цвет и усиленный контраст тени для спокойного вида.  |
|  <b>PRO Neg. Hi</b>             | Дает немного больше контраста, чем  <b>PRO Neg. Std</b> . Рекомендуется для съемки портретов на улице. |
|  <b>PRO Neg. Std</b>          | Палитра слабых тонов. Увеличивается диапазон оттенков для телесных тонов, что отлично подходит для студийной съемки портретов.  |

| Опция   | Описание  |
|---|---|
|  <b>ACROS*</b>       | Сделайте черно-белые снимки с большой градацией оттенков и высокой резкостью изображения. |
|  <b>МОНОХРОМНЫЙ*</b> | Съемка стандартных черно-белых фотографий.  |
|  <b>СЕПИЯ</b>        | Съемка фотографий с эффектом сепии.   |

\* Доступно с желтым (**Ye**), красным (**R**) или зеленым (**G**) фильтром, усиливающим тени серого соответственно оттенкам, дополняющим выбранный цвет. Желтый (**Ye**) фильтр усиливает пурпурные и синие цвета, а красный (**R**) фильтр – синие и зеленые. Зеленый (**G**) фильтр усиливает красные и коричневые цвета, включая телесные тона, что отлично подходит для съемки портретов.

 Параметрами, доступными только тогда, когда рычаг автоматического переключателя выбора режима повернут в положение **AUTO**, являются ,  и .

Опции моделирования пленки можно сочетать с настройками тона и резкости.

Доступ к настройкам моделирования пленки можно также получить посредством ярлыков ( 246).

Для получения дополнительной информации посетите: <http://fujifilm-x.com/en/x-stories/the-world-of-film-simulation-episode-1/>

## ЭФФЕКТ ЗЕРНИСТОСТИ

Добавьте эффект зернистости фотопленки. Выберите уровень (**СИЛЬНЫЙ** или **СЛАБЫЙ**) или выберите **ОТКЛ**, чтобы отключить зернистость пленки.

| Опции          |               |             |
|----------------|---------------|-------------|
| <b>СИЛЬНЫЙ</b> | <b>СЛАБЫЙ</b> | <b>ОТКЛ</b> |

## ДИНАМИЧ. ДИАПАЗОН

Управление контрастом. Выбирайте меньшие значения для увеличения контрастности при съемке в помещении или под пасмурным небом и более высокие значения – для уменьшения потери деталей в освещенных участках и в тенях при фотосъемке высококонтрастных сюжетов. Большие значения рекомендуются для сюжетов, где присутствует как солнечный свет, так и темные тени, или для таких высококонтрастных объектов, как солнечный свет на воде, ярко освещенные осенние листья, портреты на фоне голубого неба и белые предметы или люди в белой одежде; однако имейте в виду, что на фотографиях, снятых с высокой чувствительностью, может быть виден шум.

| Опции       |                  |                  |                  |
|-------------|------------------|------------------|------------------|
| <b>АВТО</b> | <b>☒100 100%</b> | <b>☒200 200%</b> | <b>☒400 400%</b> |













При выборе **АВТО** фотокамера автоматически выберет либо **☒100 100%**, либо **☒200 200%** в соответствии с объектом и условиями съемки. Выдержка и диафрагма будут отображаться, когда кнопка спуска затвора нажата наполовину.

**☒200 200%** доступно при чувствительности ISO 400 и выше, **☒400 400%** доступно при чувствительности ISO 800 и выше.

## БАЛАНС БЕЛОГО

Для получения естественных цветов выберите параметр баланса белого, который соответствует источнику света.

| Опция   | Описание  |
|---|---|
| <b>АВТО</b>   | Баланс белого настроен автоматически.                                       |
|   | Измерьте величину баланса белого.   |
|  | Выберите цветовую температуру.  |
|  | Для объектов, освещенных прямым солнечным светом.                           |
|  | Для съемки объектов в тени.   |
|  | Для съемки при освещении люминесцентными лампами дневного света.            |
|  | Для съемки при освещении «белыми теплыми» люминесцентными лампами.          |
|  | Для съемки при освещении «белыми холодными» люминесцентными лампами.        |
|  | Для съемки при освещении лампами накаливания.                               |
|  | Снижает синий оттенок, который обычно ассоциируется с подводным освещением. |

 Результаты различаются в зависимости от условий съемки. После съемки просмотрите результаты, чтобы проверить цветопередачу.

Баланс белого при освещении вспышкой настраивается только в режимах **АВТО** и . Выключите вспышку, используя другие опции баланса белого.

Доступ к опциям баланса белого можно также получить посредством ярлыков ( 246).

## Тонкая настройка баланса белого

При нажатии **MENU/OK** после выбора опции баланса белого отобразится диалоговое окно, показанное справа; используйте рычаг фокусировки для тонкой настройки баланса белого или нажмите **DISP/BACK** для выхода без тонкой настройки.

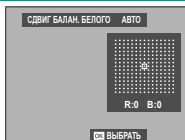

Рычаг фокусировки не наклоняется по диагонали.

## Пользовательский баланс белого

Выберите  $\text{Q}_1$ ,  $\text{Q}_2$  или  $\text{Q}_3$ , чтобы настроить баланс белого для необычных условий освещения. Отобразятся опции замера баланса белого; поместите в кадр объект белого цвета, чтобы он заполнил дисплей, и полностью нажмите кнопку затвора, чтобы замерить баланс белого (чтобы выбрать самое последнее пользовательское значение и выйти без замера баланса белого, нажмите **DISP/BACK** или нажмите **MENU/OK**, чтобы выбрать самое последнее значение и отобразить диалоговое окно тонкой настройки).

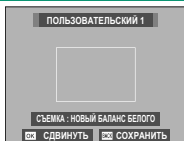

- Если отображается «**ГОТОВО !**», нажмите **MENU/OK**, чтобы установить для баланса белого значение, полученное при измерении.
- Если отображается «**НИЖЕ**», увеличьте коррекцию экспозиции и попробуйте снова.
- Если отображается «**ВЫШЕ**», уменьшите коррекцию экспозиции и попробуйте снова.



## **К**: Цветовая температура

При выборе **К** в меню баланса белого отобразится список цветовых температур; выделите цветовую температуру и нажмите **MENU/OK** для выбора выделенной опции и отображения диалогового окна тонкой настройки.



### **Цветовая температура**

Цветовая температура – это объективная мера цвета источника освещения, выражаемая в градусах Кельвина (К). Источники света с цветовой температурой, близкой к таковой для прямого солнечного света, воспринимаются, как белые; источники света с меньшей цветовой температурой имеют желтый или красный оттенок, тогда как источники с более высокой температурой имеют синеватый оттенок. Вы можете задавать цветовую температуру в соответствии с источником освещения или же выбирать опции, которые резко отличаются от цвета источника освещения, чтобы сделать изображение «теплее» или «холоднее».

## ТОН СВЕТОВ

Выберите способ обработки светлых зон. Выберите один из семи вариантов между +4 и -2.

| Опции |    |    |    |   |    |    |
|-------|----|----|----|---|----|----|
| +4    | +3 | +2 | +1 | 0 | -1 | -2 |

6

## ТОН ТЕНЕЙ

Выберите способ обработки теней. Выберите один из семи вариантов между +4 и -2.

| Опции |    |    |    |   |    |    |
|-------|----|----|----|---|----|----|
| +4    | +3 | +2 | +1 | 0 | -1 | -2 |

**ЦВЕТ**

Настройте цветовую плотность. Выберите один из девяти вариантов между +4 и -4.

| Опции |    |    |    |   |    |    |    |    |
|-------|----|----|----|---|----|----|----|----|
| +4    | +3 | +2 | +1 | 0 | -1 | -2 | -3 | -4 |

**РЕЗКОСТЬ**

Усиление резкости или смягчение контуров. Выберите один из девяти вариантов между +4 и -4.

| Опции |    |    |    |   |    |    |    |    |
|-------|----|----|----|---|----|----|----|----|
| +4    | +3 | +2 | +1 | 0 | -1 | -2 | -3 | -4 |

## СНИЖЕНИЯ ШУМА

Служит для снижения шума на фотографиях, снятых с высокой чувствительностью. Выберите один из девяти вариантов между +4 и -4.

| Опции |    |    |    |   |    |    |    |    |
|-------|----|----|----|---|----|----|----|----|
| +4    | +3 | +2 | +1 | 0 | -1 | -2 | -3 | -4 |

6

## СНИЖ.ШУМ.ДЛ.ЭКСП

Выберите **ВКЛ**, чтобы уменьшить пятнистость при длительных экспозициях.

| Опции |      |
|-------|------|
| ВКЛ   | ОТКЛ |

**ОПТИМ.МОДУЛ.СВЕТА**

Выберите **ВКЛ** для улучшения четкости с помощью регулировки дифракции и небольшой потери фокусировки на периферии объектива.

| Опции      |             |
|------------|-------------|
| <b>ВКЛ</b> | <b>ОТКЛ</b> |

**ЦВЕТ.ПРОСТР.**

Выберите цветовую гамму для цветовоспроизведения.

| Опция            | Описание                               |
|------------------|--|
| <b>sRGB</b>      | Рекомендуется в большинстве случаев.   |
| <b>Adobe RGB</b> | Предназначено для коммерческой печати. |

## КАРТИРОВАНИЕ ПИКСЕЛЕЙ

Используйте данную опцию, если заметили засвеченные точки на своих снимках.

- 1 Нажмите **MENU/OK** на дисплее съемки и выберите вкладку  **НАСТРОЙКИ КАЧЕСТВА ИЗОБРАЖЕНИЯ**.
- 2 Выделите **КАРТИРОВАНИЕ ПИКСЕЛЕЙ** и нажмите **MENU/OK** для выполнения картирования пикселей. Обработка может занять несколько секунд.

 Результаты не гарантируются.

Убедитесь, что батарея полностью заряжена, прежде чем приступить к картированию пикселей.

Картирование пикселей недоступно при повышенной температуре фотокамеры.

**ВЫБЕР.ПОЛЬЗ.НАСТР**

Служит для вызова настроек, сохраненных с помощью опции **РЕД/СОХР.ПОЛ.НАСТР**. Настройки могут быть вызваны из любого из семи банков пользовательских настроек.

| Банки                   |                         |                         |                         |
|-------------------------|-------------------------|-------------------------|-------------------------|
| ПОЛЬЗОВАТЕЛЬ-<br>СКИЙ 1 | ПОЛЬЗОВАТЕЛЬ-<br>СКИЙ 2 | ПОЛЬЗОВАТЕЛЬ-<br>СКИЙ 3 | ПОЛЬЗОВАТЕЛЬ-<br>СКИЙ 4 |
| ПОЛЬЗОВАТЕЛЬ-<br>СКИЙ 5 | ПОЛЬЗОВАТЕЛЬ-<br>СКИЙ 6 | ПОЛЬЗОВАТЕЛЬ-<br>СКИЙ 7 |                         |

**РЕД/СОХР.ПОЛ.НАСТР**

Вы можете сохранить до 7 наборов пользовательских настроек для часто встречающихся ситуаций. Сохраненные настройки можно снова вызвать с помощью **☑ НАСТРОЙКИ КАЧЕСТВА ИЗОБРАЖЕНИЯ > ВЫБЕР. ПОЛЬЗ. НАСТР.**

- 1 В режиме съемки нажмите **MENU/OK**, чтобы открыть меню съемки. Выберите вкладку **☑ НАСТРОЙКИ КАЧЕСТВА ИЗОБРАЖЕНИЯ**, затем выделите **РЕД/СОХР.ПОЛ.НАСТР** и нажмите **MENU/OK**.

- 2 Выделите банк пользова-  
тельских настроек и нажмите  
**MENU/OK** для выбора.

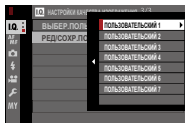

- 3 Отрегулируйте следующее по  
желанию:

- ЧУВСТВ-ТЬ ISO
- ДИНАМИЧ. ДИАПАЗОН
- МОДЕЛИРОВ. ПЛЕНКИ
- ЭФФЕКТ ЗЕРНИСТОСТИ
- БАЛАНС БЕЛОГО
- ТОН СВЕТОВ
- ТОН ТЕНЕЙ
- ЦВЕТ
- РЕЗКОСТЬ
- СНИЖЕНИЯ ШУМА

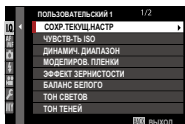

- 4 Нажмите **DISP/BACK**. Откроется  
диалоговое окно подтвержде-  
ния; выделите **ДА** и нажмите  
**MENU/OK**.

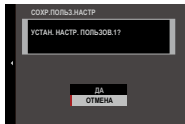

Чтобы сохранить текущие настройки фотокамеры в вы-  
бранном банке, выделите **СОХР.ТЕКУЩ.НАСТР** в шаге 3  
и нажмите **MENU/OK**. Банки могут быть переименованы с  
помощью параметра **РЕДАКТИРОВ. ПОЛЬЗОВАТ. ИМЯ**.  
Чтобы восстановить настройки по умолчанию для теку-  
щего банка, нажмите кнопку **ВОССТАНОВИТЬ**.



## НАСТРОЙКА AF/MF

Отрегулируйте настройки фокуса.

Чтобы отобразить настройки фокуса, нажмите **MENU/OK** на дисплее съемки и выберите вкладку **AF/MF** (**НАСТРОЙКА AF/MF**).

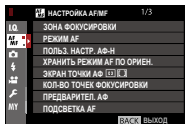









Доступные параметры различаются в зависимости от выбранного режима съемки.

## ЗОНА ФОКУСИРОВКИ

Выберите зону фокусировки для автофокусировки, ручной фокусировки и масштабирования фокуса.

## РЕЖИМ AF

Выберите режим AF для режимов фокусировки **S** и **C**.

| Опция  | Описание   |
|--|--|
| <br><b>ОДНА<br/>ТОЧКА</b>       | Фотокамера фокусируется на объекте в выбранной точке фокусировки. Количество доступных точек фокусировки можно выбрать с помощью  <b>НАСТРОЙКА AF/MF &gt; КОЛ-ВО ТОЧЕК ФОКУСИРОВКИ</b> . Используйте для точечной фокусировки на выбранном объекте.   |
| <br><b>ЗОНА</b>                 | Фотокамера фокусируется на объекте в выбранной зоне фокусировки. Зоны фокусировки включают несколько точек фокусировки, чтобы было легко сфокусироваться на движущихся объектах.   |
| <br><b>ШИРОКИЙ/<br/>ТРЕКИНГ</b> | В режиме фокусировки <b>C</b> фотокамера отслеживает фокус на объекте в выбранной точке фокусировки, когда кнопка затвора нажимается наполовину. В режиме фокусировки <b>S</b> фотокамера автоматически фокусируется на высококонтрастных объектах; зоны в фокусе показываются на дисплее. Фотокамера может быть неспособна сфокусироваться на малых объектах или предметах, которые движутся быстро.  |
| <br><b>ВСЕ</b>                  | Поверните задний диск управления на дисплее выбора точки фокусировки (  83, 84) для просмотра режимов AF в следующем порядке:  <b>ОДНА ТОЧКА</b> ,  <b>ЗОНА</b> и  <b>ШИРОКИЙ/ТРЕКИНГ</b> . |

## ПОЛЬЗ. НАСТР. АФ-Н

Выберите опции слежения за фокусом для режима фокусировки С. Выберите один из Наборов 1–5 согласно своему объекту съемки.

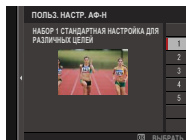

| Опция   | Описание  |
|---|---|
| <b>НАБОР 1 СТАНДАРТНАЯ НАСТРОЙКА ДЛЯ РАЗЛИЧНЫХ ЦЕЛЕЙ</b>                | Стандартная опция отслеживания, которая хорошо подходит для типичного диапазона движущихся объектов.  |
| <b>НАБОР 2 ИГНОРИРОВАТЬ ПРЕПЯТСТВИЯ И ПРОДОЛЖАТЬ ОТСЛЕЖИВАТЬ ОБЪЕКТ</b> | Система фокусировки пытается отслеживать выбранный объект. Выбирайте для объектов, которые сложно удерживать в зоне фокусировки или если другие объекты могут войти в зону фокусировки объекта. |
| <b>НАБОР 3 ДЛЯ УСКОРЯЮЩИХСЯ/ЗАМЕДЛЯЮЩИХСЯ ОБЪЕКТОВ</b>                  | Система фокусировки пытается компенсировать ускорение или замедление объекта. Выберите для объектов, склонных к быстрым изменениям в скорости.  |
| <b>НАБОР 4 ДЛЯ ВНЕЗАПНО ПОЯВЛЯЮЩИХСЯ ОБЪЕКТОВ</b>                       | Система фокусировки пытается быстро сфокусироваться на объектах, попадающих в зону фокусировки. Выберите для предметов, которые появляются внезапно или при быстром переключении объектов.      |
| <b>НАБОР 5 ДЛЯ ХАОТИЧНО ДВИЖУЩИХСЯ И УСКОР./ЗАМЕДЛ. ОБЪЕКТОВ</b>        | Выберите для объектов, которые сложно отследить и которые подвержены не только внезапному изменению скорости, но и большим движениям вперед-назад и влево-вправо.                               |

## ХРАНИТЬ РЕЖИМ АФ ПО ОРИЕН.

Выберите, будут ли режим фокусировки и зона фокусировки, используемые для вертикальной ориентации фотокамеры, сохраняться отдельно от тех, которые используются фотокамерой, когда она находится в горизонтальной ориентации.

| Опция               | Описание  |
|---------------------|---|
| ОТКЛ                | Одинаковые настройки будут использоваться в обеих ориентациях.    |
| ТОЛЬКО ОБЛАСТЬ ФОК. | Зона фокусировки для каждой ориентации может выбираться отдельно. |
| ВКЛ                 | Режим фокусировки и зона фокусировки могут выбираться отдельно.   |

6

## ЭКРАН ТОЧКИ АФ

Выберите, отображаются ли отдельные рамки фокусировки, когда выбран параметр **ЗОНА** или **ШИРОКИЙ/ТРЕКИНГ** для опции  **НАСТРОЙКА АФ/МФ > РЕЖИМ АФ.**

| Опции |     |
|-------|-----|
| ON    | OFF |

## КОЛ-ВО ТОЧЕК ФОКУСИРОВКИ

Выберите количество доступных точек фокусировки для выбора точки фокусировки в ручном режиме фокусировки или когда **ОДНА ТОЧКА** выбирается для **РЕЖИМ АФ**.

| Опция                          | Описание  |
|--------------------------------|---|
| <b>91 ТОЧКА<br/>(7 × 13)</b>   | Выберите из 91 точки фокусировки, которые расположены в сетке 7 × 13 точек.   |
| <b>325 ТОЧЕК<br/>(13 × 25)</b> | Выберите из 325 точек фокусировки, которые расположены в сетке 13 × 25 точек. |

## ПРЕДВАРИТЕЛ. АФ

Если выбрано **ВКЛ**, то даже если кнопка затвора не нажата наполовину, фотокамера продолжит настраивать фокус. Имейте в виду, что это увеличивает расход заряда батареи.

| Опции      |             |
|------------|-------------|
| <b>ВКЛ</b> | <b>ОТКЛ</b> |

## ПОДСВЕТКА АФ

Если выбрана опция **ВКЛ**, будет загораться лампа подсветки автофокуса для облегчения фокусировки.

| Опции |      |
|-------|------|
| ВКЛ   | ОТКЛ |

 В некоторых случаях фотокамера не может сфокусироваться с помощью лампы подсветки автофокусировки. Если фотокамера не может сфокусироваться, попробуйте увеличить расстояние до объекта.

Не светите лампой подсветки автофокуса в глаза снимаемого человека.

## НАСТР. РАСПОЗН. ЛИЦ/ГЛАЗ

Интеллектуальная функция определения лица устанавливает фокус и экспозицию для человеческих лиц в любой области кадра, не позволяя фотокамере фокусироваться на фоне при съемке групповых портретов.

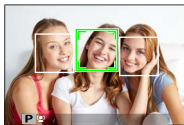

Используйте для снимков, на которых необходимо подчеркнуть портретные объекты. Определение лиц может происходить, когда фотокамера находится в вертикальном или горизонтальном положении. Если лицо определяется, оно будет помечено зеленой рамкой. Если в кадре имеется более одного лица, то фотокамера выберет лицо, ближе всего расположенное к центру; другие лица будут помечены белыми рамками. Также можно выбрать, будет ли фотокамера определять глаза для фокусировки при включенной интеллектуальной функции определения лица. Выберите одну из следующих опций:

| Опция                              | Описание  |
|------------------------------------|---|
| <b>ЛИЦА ВКЛ/<br/>ГЛАЗА ВЫКЛ</b>    | Только интеллектуальная функция обнаружения лица.   |
| <b>ЛИЦА ВКЛ/<br/>ГЛАЗА АВТО</b>    | Фотокамера автоматически выбирает глаз, на котором будет фокусироваться, когда лицо определено.                                   |
| <b>ЛИЦ ВКЛ/<br/>ПРИОР. ПР. ГЛ.</b> | Фотокамера фокусируется на правом глазу объектов съемки, определенных с использованием интеллектуальной функции определения лица. |
| <b>ЛИЦА ВКЛ/<br/>ПРИОР. ЛВ ГЛ.</b> | Фотокамера фокусируется на левом глазу объектов съемки, определенных с использованием интеллектуальной функции определения лица.  |
| <b>ЛИЦА ВЫКЛ /<br/>ГЛАЗА ВЫКЛ</b>  | Интеллектуальная функция определения лица и выключенный приоритет глаз.   |



В некоторых режимах фотокамера может установить экспозицию для всего кадра, а не портретного объекта.

Если объект движется во время нажатия кнопки затвора, лицо может не попасть в область, обозначенную зеленой рамкой, во время съемки.



Если фотокамера не может определить глаза объекта, поскольку они закрыты волосами, очками или прочими предметами, вместо этого фотокамера сфокусируется на лицах.

Доступ к опциям обнаружения лица/глаз можно также получить посредством ярлыков ( 246).



**AF+MF**

Если **ВКЛ** выбрано для режима фокусировки **S**, фокусировку можно отрегулировать вручную посредством поворота кольца фокусировки, когда кнопка затвора нажата наполовину. Поддерживаются вспомогательные параметры как стандартной фокусировки, так и усиления контура фокусировки **MF**.

| Опции |      |
|-------|------|
| ВКЛ   | ОТКЛ |

 Объективы с индикатором расстояния фокусировки нужно установить в режим ручной фокусировки (**MF**) перед использованием этого параметра. Выбор **MF** отключает индикатор расстояния фокусировки. Установите кольцо фокусировки на центр индикатора расстояния фокусировки, так как фотокамера может не выполнить фокусировку, если кольцо установлено на бесконечность или минимальное расстояние фокусировки.

**Масштабирование фокуса AF+MF**

Когда **ВКЛ** выбрано для  **НАСТРОЙКА AF/MF > ПРОВЕРКА ФОКУСА** и **ОДНА ТОЧКА** выбрана для **РЕЖИМ AF**, масштабирование фокусировки можно использовать для увеличения в выбранной зоне фокусировки. Коэффициент масштабирования (2,5x или 6x) можно выбрать с помощью заднего диска управления.

## ПОМОЩЬ РУЧН.ФОК.

Выберите способ отображения фокусировки в режиме ручной фокусировки.

| Опция                     | Описание   |
|---------------------------|--|
| <b>СТАНДАРТ</b>           | Область фокусировки отображается нормально (функции усиления фокусировки и цифрового раздвоения изображения не доступны).  |
| <b>ЦИФР.РАЗДВ. ИЗОБР.</b> | Отображает черно-белое ( <b>МОНОХР.</b> ) или цветное ( <b>ЦВЕТ</b> ) разделенное изображение по центру кадра. Поместите объект в зону расслоенного изображения и поворачивайте кольцо фокусировки, пока три части разбитого изображения не будут правильно совмещены. |
| <b>ВЫДЕЛ.ПИК ФОКУСА</b>   | Фотокамера выделяет высококонтрастные контуры. Выберите цвет и максимальный уровень.   |



Вы также можете выбрать вспомогательные опции РФ, удерживая центр заднего диска управления.

## ПРОВЕРКА ФОКУСА

Если выбрано **ВКЛ**, дисплей автоматически увеличит выбранную зону фокусировки, когда кольцо фокусировки поворачивается в режиме ручной фокусировки.

| Опции      |             |
|------------|-------------|
| <b>ВКЛ</b> | <b>ОТКЛ</b> |

 При нажатии на центр заднего диска управления будет отменено масштабирование фокуса.

## ВЗ.БЛОК.ТОЧ.АЭ И ЗОНУ ФОК

Выберите **ВКЛ**, чтобы замерить текущую фокусируемую рамку, когда выбран параметр **ОДНА ТОЧКА** для **РЕЖИМ AF** и **ТОЧЕЧНЫЙ** для **ЭКСПОЗАМЕР**.

| Опции      |             |
|------------|-------------|
| <b>ВКЛ</b> | <b>ОТКЛ</b> |

## НАСТР .МГНОВЕН. АФ

Выберите, будет ли фотокамера фокусироваться с помощью одиночной АФ (AF-S) или непрерывной АФ (AF-C), когда нажата кнопка **AF-L** в ручном режиме фокусировки.

| Опции |      |
|-------|------|
| AF-S  | AF-C |

6

## ШКАЛА ГЛУБ. ПОЛЯ РЕЗКОСТИ

Выберите **ОСНОВА: Ф-Т ПЛЕНКИ**, чтобы получить помощь в практических оценках глубины резко изображаемого пространства для изображений, которые будут просматриваться как отпечатанные фотографии и т. п., выберите **ОСНОВА: ПИКСЕЛ**, чтобы получить помощь в оценке глубины резко изображаемого пространства для изображений, которые будут просматриваться в высоком разрешении на компьютерах или других электронных дисплеях.

| Опции          |                    |
|----------------|--------------------|
| ОСНОВА: ПИКСЕЛ | ОСНОВА: Ф-Т ПЛЕНКИ |

**ПРИОР. СПУСКА/ФОКУС.**

Выберите способ фокусировки фотокамеры в режиме фокусировки **AF-S** или **AF-C**.

| <b>Опция</b> | <b>Описание</b>  |
|--------------|--|
| <b>СПУСК</b> | Срабатывание затвора имеет приоритет над фокусировкой. Фотографии можно делать, когда фотокамера не сфокусирована.           |
| <b>ФОКУС</b> | Фокусировка имеет приоритет над срабатыванием затвора. Фотографии можно делать только тогда, когда фотокамера сфокусирована. |

## РЕЖИМ СЕНСОРНОГО ЭКРАНА

Выберите операции съемки, выполняемые с помощью элементов сенсорного управления.



### ФОТОСНИМОК



| Режим   | Описание  |
|---|---|
| <b>СЪЕМКА ПО КАСАНИЮ</b><br> | После касания объекта на дисплее выполняется фокусировка и съемка. В режиме серийной съемки фотографии будут сниматься, пока вы держите палец на дисплее.   |
| <b>АФ</b><br>                | Коснитесь, чтобы выбрать точку фокусировки. В режиме фокусировки <b>S</b> (AF-S) фокусировка будет заблокирована, в то время как в режиме фокусировки <b>C</b> (AF-C) фотокамера будет постоянно регулировать фокусировку в соответствии с изменениями расстояния до объекта. Блокировку фокусировки и постоянную фокусировку можно закончить, если коснуться пиктограммы <b>AF OFF</b> . |
| <b>ОБЛАСТЬ</b><br>          | Нажмите, чтобы выбрать точку для фокусировки или масштабирования. Фокусировочная рамка переместится в выбранную точку.  |
| <b>ВЫКЛ</b><br>            | Сенсорные элементы управления отключены. Дисплей не реагирует на касание.   |



## Режим записи видео



Рекомендуется выбирать **ПО КАДРУ** для **РЕЖИМ AF ДЛЯ ВИДЕО** во вкладке  (видео) в меню съемки перед записью видео с использованием элементов сенсорного управления (в некоторых режимах видео **ПО КАДРУ** будет выбираться автоматически).

| Режим   | Описание   |
|---|--|
| <b>СЪЕМКА ПО КАСАНИЮ</b><br> | <p>Коснитесь объекта съемки на дисплее, чтобы настроить фокусировку и начать запись. В режиме фокусировки <b>C</b> (AF-C) фотокамера будет непрерывно регулировать фокус в соответствии с изменениями расстояния до объекта съемки; для повторной установки фокуса в режиме фокусировки <b>S</b> (AF-S) или для фокусировки на новом объекте съемки в режиме фокусировки <b>C</b> коснитесь объекта съемки на мониторе. <b>Чтобы закончить запись, нажмите кнопку затвора.</b></p> |
| <b>AF</b><br>               | <p>Коснитесь объекта съемки на дисплее, чтобы сфокусироваться, и <b>нажмите кнопку затвора, чтобы начать или закончить запись.</b> В режиме фокусировки <b>C</b> (AF-C) фотокамера будет непрерывно регулировать фокус в соответствии с изменениями расстояния до объекта съемки; для повторной установки фокуса в режиме фокусировки <b>S</b> (AF-S) или для фокусировки на новом объекте съемки в режиме фокусировки <b>C</b> коснитесь объекта съемки на мониторе.</p>          |

| Режим   | Описание   |
|---|--|
| <b>ОБЛАСТЬ</b><br> | <p>Коснитесь, чтобы выбрать точку фокусировки, и <i>нажмите кнопку затвора, чтобы начать или закончить запись</i>. В режиме фокусировки <b>C</b> (AF-C) фотокамера непрерывно регулирует фокусировку в соответствии с изменениями расстояния до объекта съемки в выбранной точке фокусировки. В режиме фокусировки <b>S</b> (AF-S) можно переместить точку фокусировки, коснувшись дисплея, но можно только повторно сфокусироваться, используя элемент управления, которому назначена функция АФ ВКЛ ( 227).</p> |
| <b>ВЫКЛ</b><br>    | <p>Сенсорные элементы управления отключены. Дисплей не реагирует на касание.</p>   |

 Чтобы отключить элементы сенсорного управления и скрыть индикатор режима сенсорного экрана, выберите **ОТКЛ** для  **НАСТРОЙКА КНОПОК / ДИСКОВ > НАСТР. СЕНСОРНОГО ЭКРАНА > ВКЛ/ВЫКЛ СЕНСОРНЫЙ ЭКРАН**.





## НАСТРОЙКА СЪЕМКИ

Отрегулируйте параметры съемки.

Чтобы отобразить опции съемки, нажмите **MENU/OK** на дисплее съемки и выберите вкладку **⌘** (НАСТРОЙКА СЪЕМКИ).

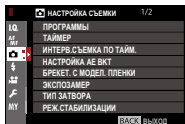









Доступные параметры различаются в зависимости от выбранного режима съемки.

## ПРОГРАММЫ



Выберите режим съемки, когда рычаг автоматического переключателя выбора изображения находится в положении **AUTO**.

| Режим                      | Описание  |
|----------------------------|---|
| <b>РАСШ. АВТОРАС. СЦЕН</b> | Фотокамера автоматически оптимизирует настройки для соответствия сцене.     |
| <b>ПОРТРЕТ</b>             | Выберите этот режим для съемки портретов.                                   |
| <b>СГЛАЖИВАНИЕ</b>         | Обрабатывает портреты для придания объекту плавного, естественного цвета.   |
| <b>ЛАНДШАФТ</b>            | Выберите этот режим для дневных снимков зданий и пейзажей.                  |
| <b>СПОРТ</b>               | Выберите этот режим для съемки движущихся объектов.                         |
| <b>НОЧЬ</b>                | Выберите этот режим для съемки плохо освещенных сумеречных или ночных сцен. |

| Режим   | Описание  |
|---|---|
|  <b>НОЧЬ<br/>(ШТАТИВ)</b> | Выберите этот режим для увеличения выдержки при ночной съемке.                                |
|  <b>ФЕЙЕРВЕРКИ</b>        | Длительная выдержка используется для захвата распространяющегося взрыва света фейерверка.     |
|  <b>ЗАКАТ</b>             | Выберите этот режим для съемок яркой цветовой гаммы закатов и рассветов.                      |
|  <b>СНЕГ</b>              | Выберите этот режим для резко очерченных, четких ярких снимков с преобладанием белого снега.  |
|  <b>ПЛЯЖ</b>              | Выберите этот режим для резко очерченных, четких снимков на ярких, освещенных солнцем пляжах. |
|  <b>ПОД ВОДОЙ</b>         | Снижает синий оттенок, обычно возникающий при съемке под водой.                               |
|  <b>ВЕЧЕРИНКА</b>         | Захватывает фоновый свет в условиях слабой освещенности.                                      |
|  <b>ЦВЕТОК</b>            | Четкие снимки при съемке цветов.  |
|  <b>ТЕКСТ</b>             | Для четких фотографий печатного текста или чертежей.  |

**ТАЙМЕР**

Выберите задержку спуска затвора.

| Опция   | Описание   |
|---|--|
|  <b>2 сек</b>  | Спуск затвора производится через две секунды после нажатия кнопки затвора. Выберите этот режим, чтобы уменьшить размытость, вызываемую движением фотокамеры при нажатии кнопки затвора. Индикатор таймера мигает во время отсчета таймера. |
|  <b>10 сек</b> | Спуск затвора производится через десять секунд после нажатия кнопки затвора. Используйте для получения фотоснимков, на которых будете присутствовать Вы сами. Индикатор таймера мигает непосредственно перед фотосъемкой.                  |
| <b>ОТКЛ</b>   | Автоспуск выключен.  |

Если выбран параметр, отличный от **ОТКЛ**, таймер будет запущен, когда кнопка затвора будет нажата полностью. Дисплей будет показывать оставшееся до срабатывания спуска затвора время. Чтобы остановить таймер до того, как будет сделан снимок, нажмите **DISP/BACK**.

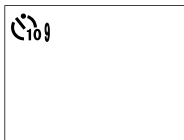

 Нажимайте кнопку затвора, стоя позади фотокамеры. Если Вы будете стоять перед объективом, это мешает правильной фокусировке и экспозиции.

Таймер автоспуска автоматически выключается при выключении фотокамеры.

## ИНТЕРВ.СЪЕМКА ПО ТАЙМ.

Настройте фотокамеру на автоматическую фото-съемку с предустановленным интервалом.

- 1 Выделите **ИНТЕРВ.СЪЕМКА ПО ТАЙМ.** во вкладке **📷 (НАСТРОЙКА СЪЕМКИ)** и нажмите **MENU/OK**.

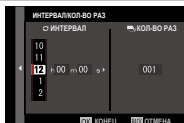

- 2 Используйте рычаг фокусировки, чтобы выбрать интервал и количество снимков. Нажмите **MENU/OK** для продолжения.

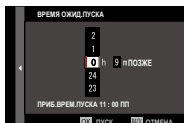

- 3 Воспользуйтесь рычагом фокусировки, чтобы выбрать время запуска, а затем нажмите **MENU/OK**. Съемка начнется автоматически.

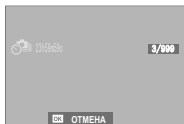



Интервальную таймерную съемку нельзя использовать с выдержкой **B** (выдержкой от руки) или при съемке с многократной экспозицией. В режиме серийной съемки только один снимок будет делаться при каждом нажатии кнопки спуска затвора.



Рекомендуется использовать штатив.

Проверьте уровень заряда батареи перед началом работы. Мы рекомендуем использование дополнительного сетевого переходника переменного тока AC-9V и преобразователя постоянного тока CP-W126.

Дисплей иногда выключается в перерывах между съемкой отдельных кадров, и загорается на несколько секунд до следующего снимка. Дисплей можно активировать в любое время нажатием кнопки спуска затвора.

Чтобы продолжить съемку до тех пор, пока карта памяти не будет заполнена, задайте количество снимков на  $\infty$ .









## НАСТРОЙКА AE ВКТ

Отрегулируйте настройки брекетинга экспозиции.

| Опция                                | Описание  |
|--------------------------------------|---|
| <b>НАСТРОЙКА КАДРА/<br/>ШАГА</b>     | Выберите количество снимков в последовательности брекетинга ( <b>КАДРОВ</b> ) и общую экспозицию, которая варьируется с каждым кадром ( <b>ШАГ</b> ). |
| <b>1 КАДР/НЕПРЕРЫВНО</b>             | Выберите, будут ли снимки в последовательности брекетинга выполняться по одному ( <b>1 КАДР</b> ) или одиночной серией ( <b>НЕПРЕРЫВНО</b> ).         |
| <b>НАСТР.<br/>ПОСЛЕДОВАТЕЛЬНОСТИ</b> | Выберите порядок, в котором будут выполняться снимки.   |

## БРЕКЕТ. С МОДЕЛ. ПЛЕНКИ

Выберите три типа моделирования пленки, используемые для брекетинга моделирования пленки (📖 118).





| Опции  |   |  |
|--|---|--|
|  <b>PROVIA/СТАНДАРТНЫЙ</b> |  <b>Velvia/ЯРКИЙ</b>   |  <b>ASTIA/СЛАБАЯ</b>  |
|  <b>CLASSIC CHROME</b>   |  <b>PRO Neg. Hi</b>   |  <b>PRO Neg. Std</b> |
|  <b>ACROS*</b>          |  <b>МОНОХРОМНЫЙ*</b> |  <b>СЕПИЯ</b>       |

\* Доступно с желтым (**Ye**), красным (**R**) или зеленым (**G**) фильтром.

## ЭКСПОЗАМЕР

Выберите способ, с помощью которого фотокамера производит экспозамер.

**!** Выбранная опция будет работать, только когда выключается **AF/MF НАСТРОЙКА AF/MF > НАСТР. РАСПОЗН. ЛИЦ/ ГЛАЗ ЛИЦА ВЫКЛ / ГЛАЗА ВЫКЛ.**

| Режим   | Описание   |
|---|--|
| <br>(мульти)           | Фотокамера мгновенно определяет экспозицию на основе анализа композиции, цвета и распределения яркости. Рекомендуется в большинстве случаев.   |
| <br>(центровзвешенный) | Фотокамера измеряет экспозицию всего кадра, но определяющее значение имеет центральная область.  |
| <br>(точечный)         | Фотокамера измеряет освещенность в зоне по центру кадра, эквивалентному 2 % от общей площади. Рекомендуется использовать с освещенными сзади объектами и в других случаях, когда фон намного ярче или темнее, чем главный объект.                            |
| <br>(среднее)          | Экспозиция определяется усреднением по всему кадру. Этот режим обеспечивает адекватный экспозамер при съемке множества кадров в одних и тех же условиях освещенности, особенно эффективен для пейзажей и портретов, когда снимаемый одет в черное или белое. |

## ТИП ЗАТВОРА

Выберите тип затвора. Выберите электронный затвор, чтобы убрать звук затвора.

| Опция                               | Описание  |
|-------------------------------------|---|
| <b>MS МЕХАНИЧЕСКИЙ ЗАТВОР</b>       | Делайте снимки с механическим затвором.               |
| <b>ES ЭЛЕКТРОННЫЙ ЗАТВОР</b>        | Делайте снимки с электронным затвором.                |
| <b>MS МЕХАНИЧ. + ES ЭЛЕКТРОННЫЙ</b> | Камера выбирает тип затвора согласно условиям съемки. |

Если выбран параметр, отличный от **MS МЕХАНИЧЕСКИЙ ЗАТВОР**, выдержки быстрее  $\frac{1}{4000}$  с. можно выбрать путем поворота диска выдержки в положение **4000**, а затем путем вращения заднего диска управления.

 Искажение может быть видно на снимках движущихся объектов с электронным затвором, в то время как полосы и затуманивание могут возникать на снимках, сделанных при флуоресцентном освещении, прочем мерцании или нестабильном освещении. При съемке снимков с выключенным звуком затвора соблюдайте права объекта изображения и право на неприкосновенность частной жизни.

 Когда используется электронный затвор, вспышка отключается, чувствительность ограничивается до значений ISO 12800–200, а снижение шума для длинной экспозиции не действует.



## РЕЖ.СТАБИЛИЗАЦИИ

Выберите одну из следующих опций стабилизации изображения:

| Опция  | Описание   |
|--|--|
|  ,  <b>НЕПРЕРЫВНОЕ +ДВИЖЕНИЕ</b> | Стабилизация изображения включена. При выборе <b>+ДВИЖЕНИЕ</b> фотокамера настроит выдержку для уменьшения размытости движения при обнаружении движущихся объектов.  |
|  <b>НЕПРЕРЫВНЫЙ</b>   |  |
|  ,  <b>СЪЕМКА +ДВИЖЕНИЕ</b>      | Как описано выше, за исключением того, что стабилизация изображения выполняется только при нажатии кнопки затвора наполовину (только режим фокусировки <b>C</b> ) или при спуске затвора. При выборе <b>+ДВИЖЕНИЕ</b> фотокамера настроит выдержку для уменьшения размытости движения при обнаружении движущихся объектов. |
|  <b>ПРИ СЪЕМКЕ</b>  |  |
| <b>ОТКЛ</b>  | Стабилизация изображения выключена. Выберите эту опцию при использовании штатива.  |

 **+ДВИЖЕНИЕ** не дает эффекта, если чувствительность установлена на постоянное значение, а также может быть недоступна в некоторых других комбинациях настроек. Результат может отличаться в зависимости от условий освещения и скорости, с которой движется объект.

Данная опция доступна только с объективами, поддерживающими стабилизацию изображения.

## ЧУВСТВ-ТЬ ISO

Отрегулируйте чувствительность фотокамеры к свету.

| Опция   | Описание  |
|---|---|
| <b>АВТО1</b><br><b>АВТО2</b><br><b>АВТО3</b>      | Чувствительность регулируется автоматически в зависимости от параметров съемки. Выберите основную чувствительность, максимальную чувствительность и минимальную скорость затвора для <b>АВТО1</b> , <b>АВТО2</b> и <b>АВТО3</b> . |
| <b>12800–200</b>                                  | Отрегулируйте чувствительность вручную. Выбранное значение отображается на дисплее.   |
| <b>H</b> (25600/51200),<br><b>L</b> (100/125/160) | Выберите для особых ситуаций. Имейте в виду, что может появляться пятнистость на снимках, сделанных при настройке <b>H</b> , в то время как <b>L</b> снижает динамический диапазон.   |



Установка чувствительности не сбрасывается при выключении фотокамеры.

Чувствительность нельзя отрегулировать, когда рычаг автоматического переключателя выбора режима повернут в положение **AUTO**.

Когда значение **ВКЛ** выбрано для **НАСТРОЙКА КНОПОК / ДИСКОВ > НАСТР. ДИСКА КОМАНДЫ ISO**, чувствительность можно отрегулировать, нажав центральную кнопку переднего диска управления для выбора чувствительности с последующим поворотом диска для выбора настройки.

### Регулировка чувствительности

Высокие значения можно использовать для снижения размытости при плохом освещении, тогда как более низкие значения позволяют снимать с более длинными выдержками и более широкими диафрагмами при ярком свете; учтите, однако, что на снимках, снятых с использованием высокой чувствительности, могут появляться пятна.

## АВТО

Выберите основную чувствительность, максимальную чувствительность и минимальную скорость затвора для **АВТО1**, **АВТО2** и **АВТО3**. Настройки по умолчанию показаны ниже.

| Элемент                       | Опции                                     | По умолчанию       |       |       |
|-------------------------------|---|--------------------|-------|-------|
|                               |   | АВТО1              | АВТО2 | АВТО3 |
| <b>ЧУВСТВИТ. ПО УМОЛЧАНИЮ</b> | 12800–200                                 | 200                |       |       |
| <b>МАКС. ЧУВСТВИТ.</b>        | 12800–400                                 | 800                | 1600  | 3200  |
| <b>МИН.СКОР.ЗАТВОРА</b>       | $\frac{1}{500}$ – $\frac{1}{4}$ сек, АВТО | $\frac{1}{60}$ сек |       |       |

Фотокамера автоматически выбирает чувствительность между значениями по умолчанию и максимальными значениями; чувствительность выше значения по умолчанию только тогда, когда требуемая выдержка для оптимальной экспозиции меньше, чем значение, выбранное для **МИН.СКОР.ЗАТВОРА**.



Если значение, выбранное для параметра **ЧУВСТВИТ. ПО УМОЛЧАНИЮ** больше значения, выбранного для **МАКС. ЧУВСТВИТ.**, параметр **ЧУВСТВИТ. ПО УМОЛЧАНИЮ** будет установлен на значение, выбранное для **МАКС. ЧУВСТВИТ.**

Фотокамера может выбрать скорость затвора меньше, чем **МИН.СКОР.ЗАТВОРА**, если снимки будут недоэкспонированы при значении, выбранном для параметра **МАКС. ЧУВСТВИТ.** Если **АВТО** выбирается для **МИН.СКОР.ЗАТВОРА**, фотокамера автоматически выберет минимальную скорость затвора, приблизительно равную обратному значению фокусного расстояния объектива в секундах (например, если фокусное расстояние объектива 50 мм, то фотокамера выберет ближайшую минимальную скорость затвора  $\frac{1}{50}$  с.). Минимальная скорость затвора не зависит от значения, выбранного для стабилизации изображения.

## НАСТР.ПЕР.К-ЦА

Отрегулируйте настройки для подсоединенных объективов M-mount при помощи FUJIFILM M MOUNT ADAPTER.

### Выбор фокусного расстояния

Если фокусное расстояние объектива составляет 21, 24, 28 или 35 мм, выберите подходящую опцию в меню **НАСТР.ПЕР.К-ЦА**.

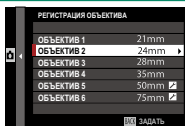

Для других объективов выберите параметр **ОБЪЕКТИВ 5** или **ОБЪЕКТИВ 6** и воспользуйтесь рычагом фокусировки для ввода фокусного расстояния.



## Коррекция искаж.

Выберите из опций **СИЛЬН.**, **СРЕДН.** или **СЛАБ.** для коррективки **БОЧКООБР.** или **ПОДУШКООБР.** искажения.

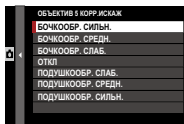

## Коррекция цветových оттенков

Градация цветов (оттенков) от центра к краям кадра может быть отрегулирована отдельно для каждого угла.



Чтобы воспользоваться коррекцией цветových оттенков, выполните следующие действия.

- 1 Поворачивайте задний диск управления для выбора угла. Выбранный угол отмечается треугольным указателем.
- 2 С помощью рычага фокусировки регулируйте оттенок, пока не исчезнет видимое различие между цветом в выбранном углу и в центре изображения. Нажмите рычаг фокусировки влево или вправо, чтобы настроить цвета на бирюзово-красной оси. Нажмите рычаг фокусировки вверх или вниз, чтобы настроить цвета на сине-желтой оси.



Чтобы определить необходимую величину, настраивайте коррекцию цветových оттенков во время съемки синего неба или серого листа бумаги.

## Коррекция периферийного освещения

Выберите значения от  $-5$  до  $+5$ .

Положительные значения увеличивают периферийное освещение, а отрицательные значения уменьшают периферийное освещение.

Рекомендуется устанавливать положительные значения для винтажных объективов, а отрицательные значения — для получения эффекта изображений, сделанных старинным объективом или камерой-обскура.



Чтобы определить необходимую величину, настраивайте коррекцию периферийного освещения во время съемки синего неба или серого листа бумаги.

## БЕСПРОВОДНАЯ СВЯЗЬ

Подключите к смартфонам с новейшей версией приложения FUJIFILM Camera Remote. Смартфон можно использовать для просмотра изображений на фотокамере, загрузки выбранных изображений, удаленного управления фотокамерой или загрузки данных о местоположении на фотокамеру.



Для загрузки и получения другой информации посетите:  
[http://app.fujifilm-dsc.com/en/camera\\_remote/](http://app.fujifilm-dsc.com/en/camera_remote/)



## НАСТРОЙКА ВСПЫШКИ

Отрегулируйте настройки, связанные со вспышкой.

Чтобы отобразить настройки, касающиеся вспышки, нажмите **MENU/OK** на дисплее съемки и выберите вкладку  (**НАСТРОЙКА ВСПЫШКИ**).

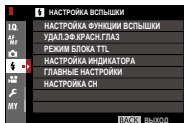

Доступные параметры различаются в зависимости от выбранного режима съемки.

## НАСТРОЙКА ФУНКЦИИ ВСПЫШКИ

Выберите режим управления вспышкой, режим вспышки или режим синхронизации или настройте уровень вспышки. Доступные параметры различаются в зависимости от вспышки.

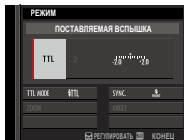

См. стр. 261 для получения дополнительной информации.



**УДАЛ.ЭФ.КРАСН.ГЛАЗ**

Устранить эффект красных глаз, вызванный использованием вспышки.

| Опция                   | Описание  |
|-------------------------|---|
| <b>ВСПЫШКА+УДАЛЕНИЕ</b> | Удаление эффекта красных глаз при предварительной вспышке сочетается с цифровым удалением эффекта красных глаз. |
| <b>ВСПЫШКА</b>          | Только удаление эффекта красных глаз при вспышке.   |
| <b>УДАЛЕНИЕ</b>         | Только цифровое устранение эффекта красных глаз.  |
| <b>ОТКЛ</b>             | Устранение эффекта красных глаз при вспышке и цифровое устранение эффекта красных глаз отключены.               |





Вспышку с подавлением эффекта красных глаз можно использовать в режиме управления вспышкой TTL. Цифровое устранение эффекта красных глаз выполняется, только когда обнаружено лицо, и недоступно для изображений в формате RAW.

## РЕЖИМ БЛОКА TTL

Вместо регулировки уровня вспышки при каждом снимке, управление вспышкой TTL можно заблокировать для постоянных результатов в серии снимков.

| Опция                         | Описание  |
|-------------------------------|---|
| <b>БЛОК ПО ПОСЛ. ВСПЫШКЕ</b>  | Мощность вспышки будет зафиксирована в значении, замеренном для самой последней фотографии. Отобразится сообщение об ошибке, если ранее измеренного значения не существует. |
| <b>БЛОК ПО ИЗМЕР. ВСПЫШКИ</b> | Камера выполняет серию предварительных вспышек и фиксирует мощность вспышки в измеренном значении.  |

 Чтобы использовать блокировку TTL, назначьте **БЛОК TTL** управлению фотокамерой, чтобы включить или отключить блокировку TTL ( 254).

Компенсацию вспышки можно отрегулировать, пока действует блокировка TTL.

## НАСТРОЙКА ИНДИКАТОРА

Выберите, использовать ли светодиодное видео освещение вспышек (если доступно) в виде бликов или вспомогательную подсветку АФ при фотосъемке.

| Опция                   | Функция светодиодного видео освещения в фотосъемке |
|-------------------------|--|
| <b>БЛИК</b>             | Блик   |
| <b>ПОМОЩЬ АФ</b>        | Вспомогательная подсветка АФ                       |
| <b>ПОМОЩЬ АФ + БЛИК</b> | Вспомогательная подсветка АФ и блик                |
| <b>ОТКЛ</b>             | Нет категории                                      |



Доступ к данной опции можно получить через меню настроек вспышки.

## ГЛАВНЫЕ НАСТРОЙКИ

Выберите группу вспышек (А, В или С) для вспышки, установленной на горячий башмак фотокамеры, когда она срабатывает как главная вспышка, контролирующая удаленные вспышки посредством беспроводного оптического управления вспышкой FUJIFILM, или выберите **OFF**, чтобы ограничить выходной сигнал ведущей вспышки до уровня, который не оказывает влияния на окончательное изображение.

| Опции       |             |             |            |
|-------------|-------------|-------------|------------|
| <b>Кл А</b> | <b>Кл В</b> | <b>Кл С</b> | <b>OFF</b> |



Доступ к данной опции можно получить через меню настроек вспышки.

## НАСТРОЙКА СН

Выберите канал, используемый для соединения между ведущей вспышкой и удаленной вспышкой при использовании оптического беспроводного управления вспышкой FUJIFILM. Отдельные каналы могут использоваться для различных систем вспышки или для предотвращения помех, когда в непосредственной близости работают несколько систем.

| Опции |     |     |     |
|-------|-----|-----|-----|
| СН1   | СН2 | СН3 | СН4 |



## НАСТРОЙКИ ВИДЕО

Настройте параметры записи видеороликов.

Чтобы отобразить опции для видеосъемки, нажмите **MENU/OK** на дисплее съемки и выберите вкладку (**НАСТРОЙКИ ВИДЕО**).

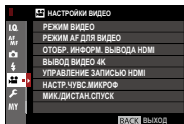

Доступные параметры различаются в зависимости от выбранного режима съемки.

## РЕЖИМ ВИДЕО

Выберите размер кадра и частоту для записи видеороликов.

| Опция       | Размер кадра             | Частота   |
|-------------|--------------------------|-----------|
| 2160/29.97P | 3840 × 2160<br>(4K)      | 29,97 к/с |
| 2160/25P    |                          | 25 к/с    |
| 2160/24P    |                          | 24 к/с    |
| 2160/23.98P |                          | 23,98 к/с |
| 1080/59.94P | 1920 × 1080<br>(Full HD) | 59,94 к/с |
| 1080/50P    |                          | 50 к/с    |
| 1080/29.97P |                          | 29,97 к/с |
| 1080/25P    |                          | 25 к/с    |
| 1080/24P    |                          | 24 к/с    |
| 1080/23.98P |                          | 23,98 к/с |
| 720/59.94P  | 1280 × 720<br>(HD)       | 59,94 к/с |
| 720/50P     |                          | 50 к/с    |
| 720/29.97P  |                          | 29,97 к/с |
| 720/25P     |                          | 25 к/с    |
| 720/24P     |                          | 24 к/с    |
| 720/23.98P  |                          | 23,98 к/с |

## РЕЖИМ АФ ДЛЯ ВИДЕО

Выберите, каким образом фотокамера выбирает точку фокусировки для записи видео.

| Опция           | Описание   |
|-----------------|--|
| <b>МУЛЬТИ</b>   | Автоматический выбор точки фокусировки.                          |
| <b>ПО КАДРУ</b> | Фотокамера фокусируется на объекте в выбранной зоне фокусировки. |

## ОТОБР. ИНФОРМ. ВЫВОДА HDMI

Если выбран параметр **ON**, устройства HDMI, к которым подключена фотокамера, будут отображать информацию на дисплее фотокамеры.

| Опции     |            |
|-----------|------------|
| <b>ON</b> | <b>OFF</b> |

## ВЫВОД ВИДЕО 4K

Выберите пункт назначения для 4K-видеороликов, снятых в то время, как фотокамера была подключена к HDMI-регистратору или другому устройству, поддерживающему 4K.

| Опция           | Описание   |
|-----------------|--|
| <b>SD КАРТА</b> | 4K видео записываются на карту памяти камеры в 4K и выводятся на HDMI устройство в формате Full HD.  |
| <b>HDMI</b>     | 4K-видеоролики выводятся на HDMI устройства в 4K, начиная с момента нажатия кнопки затвора. Фотокамера не записывает 4K-видеоролики на карту памяти. |

## УПРАВЛЕНИЕ ЗАПИСЬЮ HDMI

Выберите, будет ли фотокамера передавать сигналы запуска и остановки видеоролика на HDMI устройство при нажатии кнопки затвора, чтобы начать и закончить запись видеоролика.

| Опции     |            |
|-----------|------------|
| <b>ON</b> | <b>OFF</b> |

**НАСТР.ЧУВС.МИКРОФ**

Отрегулируйте уровень записи для встроенных и внешних микрофонов.





| Опция | Описание                 |
|-------|--------------------------|
| 4—1   | Выберите уровень записи. |

 Дисплеи показывают пиковый уровень записи, обнаруженный в данный период.

Вы можете назначить **НАСТР.ЧУВС.МИКРОФ** элементу управления фотокамерой, а затем с помощью элемента управления настроить уровень микрофона во время записи.

**МИК./ДИСТАН.СПУСК**

Укажите, что устройство, которое подключено к разъему микрофона/пульта дистанционного спуска затвора, является микрофоном или пультом дистанционного спуска затвора.

| Опции  |  |
|--|--|
|  МИК. |  ДИС.СП |



# Воспроизведение и меню просмотра

# 7

## Дисплей воспроизведения

В данном разделе перечислены индикаторы, которые могут быть отображены во время воспроизведения.

**!** Для наглядности дисплеи отображаются со всеми горящими индикаторами.

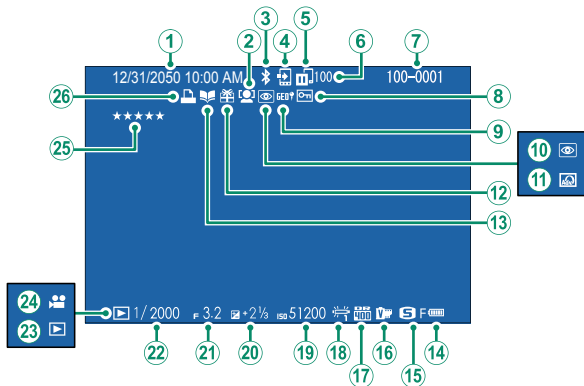

- |   |   |
|---|---|
| ① Дата и время..... 44, 204                             | ⑬ Индикатор помощи фотоальбома..... 194 |
| ② Индикатор обнаружения лица ..... 139                  | ⑭ Уров. заряда батареи..... 43          |
| ③ ВКЛ/ВЫКЛ Bluetooth..... 241                           | ⑮ Размер/кач-во изобр..... 115, 116     |
| ④ Ком. перед. изображения ..... 192                     | ⑯ Моделиров. пленки..... 118            |
| ⑤ Состояние передачи изображения ..... 192              | ⑰ Динамич. диапазон ..... 121           |
| ⑥ Количество кадров, выбранных для загрузки..... 192    | ⑱ Баланс белого..... 122                |
| ⑦ Номер кадра..... 237                                  | ⑲ Чувствительность ..... 158            |
| ⑧ Защищенное изображение ..... 188                      | ⑳ Коррекция экспозиции ..... 91         |
| ⑨ Данные о местоположении ..... 243                     | ㉑ Диафрагма..... 63, 69, 72             |
| ⑩ Индикатор удаления эффекта красных глаз..... 165, 190 | ㉒ Выдержка..... 63, 64, 72              |
| ⑪ Расширенный фильтр..... 99                            | ㉓ Индикатор режима просмотра..... 51    |
| ⑫ Подарок..... 51                                       | ㉔ Значок видео..... 58                  |
|   | ㉕ Оценка..... 176                       |
|   | ㉖ Индикатор печати DPOF..... 197        |

## Кнопка DISP/BACK

Кнопка **DISP/BACK** управляет отображением индикаторов во время воспроизведения.

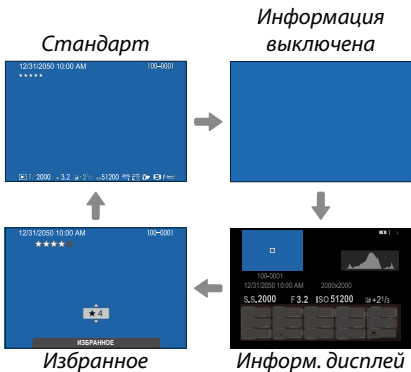
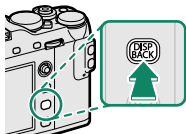

### Избранное: Оценка изображений

Чтобы оценить текущее изображение, нажмите **DISP/BACK**, а затем нажимайте рычаг фокусировки вверх и вниз для выбора оценки от нуля до пяти звезд.

**Просмотр информации о фотосъемке**

Информация о фотосъемке изменяется при каждом нажатии рычага фокусировки вверх.

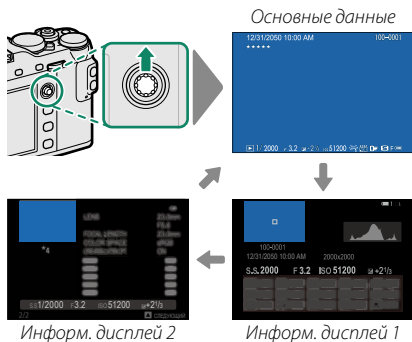
**Увеличение в точке фокусировки**

Нажмите на центр заднего диска управления, чтобы увеличить точку фокусировки. Нажмите повторно для возврата к полнокадровому просмотру.

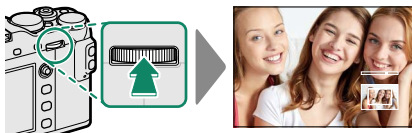

## Просмотр фотографий

Прочтите этот раздел для получения информации о масштабировании воспроизведения и многокадровом воспроизведении.

Используйте задний диск управления для перехода от полнокадрового воспроизведения к масштабированию воспроизведения или многокадровому воспроизведению.

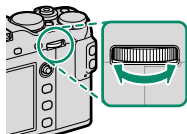

### Полнокадровое воспроизведение



Многокадровое воспроизведение

Увеличение при воспроизведении



Просмотр девяти кадров

Среднее увеличение

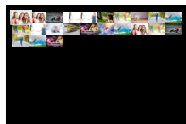

Просмотр сотни кадров

Максимальное увеличение



## Увеличение при воспроизведении

Поверните задний диск управления вправо для увеличения текущего снимка, влево для уменьшения. Для выхода из режима масштабирования нажмите **DISP/BACK, MENU/OK** или центр заднего диска управления.



Максимальный коэффициент масштабирования изменяется в зависимости от опции, выбранной для **НАСТРОЙКИ КАЧЕСТВА ИЗОБРАЖЕНИЯ > РАЗМЕР ИЗОБР.** Увеличение при просмотре недоступно, если отображаются кадрированные копии или копии с измененным размером, сохраненные с размером **640**.

### Прокрутите

При увеличении масштаба снимка, для просмотра участков изображения, которые не помещаются на дисплее в данный момент, можно использовать рычаг фокусировки.



Окно навигации

## Многокадровый просмотр

Чтобы изменить число отображаемых кадров, поверните задний диск управления влево, когда снимок отображается в полнокадровом режиме.



Используйте рычаг фокусировки для выделения изображений и нажмите **MENU/OK**, чтобы просмотреть выделенное изображение в полнокадровом режиме. В девяти- и стокадровом режимах просмотра нажимайте рычаг фокусировки вверх или вниз для просмотра других фотографий.



## Меню просмотра

Отрегулируйте настройки воспроизведения.

Меню просмотра отображается при нажатии кнопки **MENU/OK** в режиме воспроизведения.

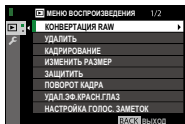

## КОНВЕРТАЦИЯ RAW

Вместе с изображениями RAW сохраняется информация о настройках фотокамеры отдельно от данных, полученных с сенсора изображений фотокамеры. С помощью  **МЕНЮ ВОСПРОИЗВЕДЕНИЯ** > **КОНВЕРТАЦИЯ RAW** можно создавать копии в формате JPEG для RAW-изображений, используя различные опции для настроек, перечисленных на стр. 182. Исходные данные изображения не меняются, что позволяет обрабатывать изображение RAW множеством разных способов.

- 1 Когда отображается снимок в формате RAW, нажмите **MENU/OK** для отображения меню просмотра.



- 2** В меню просмотра выделите **КОНВЕРТАЦИЯ RAW** и нажмите **MENU/OK** для отображения настроек.

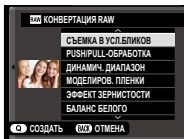

 Эти опции также могут быть отображены нажатием кнопки **Q** во время просмотра.

- 3** Выделите настройку и нажмите рычаг фокусировки вправо, чтобы отобразить параметры. Нажимайте рычаг фокусировки вверх или вниз, чтобы выделить нужную опцию, и нажмите **MENU/OK** для выбора и возврата в список настроек. Повторите эти шаги для выбора дополнительных настроек.

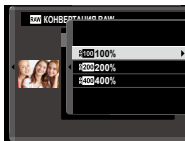

- 4** Нажмите кнопку **Q**, чтобы предварительно просмотреть копию JPEG, и нажмите **MENU/OK**, чтобы сохранить.

Параметры, которые можно отрегулировать при преобразовании изображений из формата RAW в JPEG, следующие:

| Настройка                  | Описание   |
|----------------------------|--|
| <b>СЪЕМКА В УСЛ.БЛИКОВ</b> | Создайте копию JPEG с использованием настроек, действовавших в момент фотосъемки.                        |
| <b>PUSH/PULL-ОБРАБОТКА</b> | Настройте экспозицию.  |
| <b>ДИНАМИЧ. ДИАПАЗОН</b>   | Усиление деталей в светлых зонах для получения естественного контраста.                                  |
| <b>МОДЕЛИРОВ. ПЛЕНКИ</b>   | Моделирование эффектов использования пленок различных типов.   |
| <b>ЭФФЕКТ ЗЕРНИСТОСТИ</b>  | Добавьте эффект зернистости фотопленки.  |
| <b>БАЛАНС БЕЛОГО</b>       | Настройка баланса белого.  |
| <b>СДВИГ БАЛАН. БЕЛОГО</b> | Тонкая настройка баланса белого.   |
| <b>ТОН СВЕТОВ</b>          | Настройка светлых участков снимка.   |
| <b>ТОН ТЕНЕЙ</b>           | Регулировка теней.   |
| <b>ЦВЕТ</b>                | Настройте цветовую плотность.  |
| <b>РЕЗКОСТЬ</b>            | Усиление резкости или смягчение контуров.  |
| <b>СНИЖЕНИЯ ШУМА</b>       | Обработка копии для снижения пятнистости.  |
| <b>ОПТИМ.МОДУЛ.СВЕТА</b>   | Улучшите четкость с помощью регулировки дифракции и небольшой потери фокусировки на периферии объектива. |
| <b>ЦВЕТ.ПРОСТР.</b>        | Выбор цветового пространства для цвето-воспроизведения.  |

## УДАЛИТЬ

Удалите отдельные снимки, несколько выбранных снимков или все снимки.

 Удаленные изображения не могут быть восстановлены. Защитите важные изображения или скопируйте их на компьютер или другое устройство хранения данных прежде, чем приступить к удалению.

| Опция                  | Описание                                 |
|------------------------|--|
| <b>КАДР</b>            | Удаляйте изображения по одному.          |
| <b>ВЫБРАННЫЕ КАДРЫ</b> | Удалите несколько выбранных изображений. |
| <b>ВСЕ КАДРЫ</b>       | Удалите все незащищенные снимки.         |

## КАДР

- 1 Выберите **КАДР** для **УДАЛИТЬ** в меню просмотра.
- 2 Нажимайте рычаг фокусировки влево или вправо для пролистывания снимков и нажимайте **MENU/OK** для удаления (диалоговое окно подтверждения не отображается). Повторите, чтобы удалить дополнительные фотографии.

## ВЫБРАННЫЕ КАДРЫ

---

- 1 Выберите **ВЫБРАННЫЕ КАДРЫ** для **УДАЛИТЬ** в меню просмотра.
- 2 Выделите снимки и нажмите **MENU/OK**, чтобы выбрать или отменить выбор (снимки, которые включены в фотоальбомы или очереди печати, помечены значком **!**). Выбранные снимки обозначены флажками (**☑**).
- 3 После завершения операции нажмите **DISP/BACK**, чтобы отобразить диалоговое окно подтверждения.
- 4 Выделите **ДА** и нажмите **MENU/OK**, чтобы удалить выбранные изображения.

## ВСЕ КАДРЫ

- 1 Выберите **ВСЕ КАДРЫ** для **УДАЛИТЬ** в меню просмотра.
- 2 Отобразится окно подтверждения; выделите **ДА** и нажмите **MENU/OK**, чтобы удалить все незащищенные снимки.



Нажатие **DISP/BACK** отменяет удаление; учтите, что снимки, удаленные до нажатия этой кнопки, не могут быть восстановлены.

Если появляется сообщение о том, что выбранные снимки являются частью задания печати DPOF, нажмите **MENU/OK** для удаления этих снимков.

## КАДРИРОВАНИЕ

Создайте копию текущего снимка с измененным размером.

- 1 Отобразите нужную фотографию.
- 2 Выберите **КАДРИРОВАНИЕ** в меню просмотра.
- 3 Используйте задний диск управления для увеличения или уменьшения масштаба, и нажимайте рычаг фокусировки вверх, вниз, влево или вправо для прокрутки изображения до тех пор, пока на дисплее не будет отображаться нужная его часть.
- 4 Нажмите **MENU/OK** для отображения диалогового окна подтверждения.
- 5 Снова нажмите **MENU/OK**, чтобы сохранить обрезанную копию в отдельном файле.



Чем больше вырезанная область, тем больше размер копии; все копии имеют соотношение сторон 3:2. Если размер окончательной копии будет равен **640**, **ДА** будет отображаться желтым.

## ИЗМЕНИТЬ РАЗМЕР

Создайте маленькую копию текущего снимка.

- 1 Отобразите нужную фотографию.
- 2 Выберите **ИЗМЕНИТЬ РАЗМЕР** в меню просмотра.
- 3 Выделите нужный размер и нажмите **MENU/OK**, чтобы открыть диалоговое окно подтверждения.
- 4 Нажмите **MENU/OK** еще раз, чтобы сохранить копию с измененным размером в отдельном файле.





Доступные размеры различаются в зависимости от размера исходного снимка.

## ЗАЩИТИТЬ

Служит для защиты снимков от случайного удаления. Выделите одну из перечисленных ниже опций и нажмите **MENU/OK**.

- **КАДР**: Защитите выбранные фотографии. Нажимайте рычаг фокусировки влево или вправо для просмотра изображений и нажмите **MENU/OK**, чтобы выбрать или отменить выбор. Нажмите **DISP/BACK** после завершения операции.
- **ВЫБРАТЬ ВСЕ**: Защитите все фотографии.
- **ВОССТАНОВИТЬ ВСЕ**: Снимите защиту со всех фотографий.

 Защищенные изображения будут удалены при форматировании карты памяти.

 Защита изображений, выбранных в настоящий момент для загрузки на сопряженные смартфоны или планшеты, удаляет отметку загрузки.



## ПОВОРОТ КАДРА

### Поворот снимков.

- 1 Отобразите нужную фотографию.
- 2 Выберите **ПОВОРОТ КАДРА** в меню просмотра.
- 3 Нажмите рычаг фокусировки вниз, чтобы повернуть изображение на 90° по часовой стрелке, или вверх, чтобы повернуть на 90° против часовой стрелки.
- 4 Нажмите **MENU/OK**. Фотография будет автоматически отображаться в выбранной ориентации во время просмотра на фотокамере.



Защищенные фотографии поворачивать нельзя. Снимите защиту перед поворотом фотографий.

Фотокамера может не поворачивать фотографии, снятые на других устройствах. Изображения, повернутые на фотокамере, не будут поворачиваться при просмотре на компьютере или на других фотокамерах.

Снимки, сделанные с помощью опции **НАСТР-КА ЭКРАНА > АВТОПОВ.- ПРОСМ.** автоматически отображаются в правильной ориентации во время просмотра.

## УДАЛ.ЭФ.КРАСН.ГЛАЗ

Служит для удаления эффекта красных глаз с портретов. Фотокамера произведет анализ изображения. При обнаружении эффекта красных глаз фотография будет обработана с созданием копии с уменьшением эффекта красных глаз.

- 1 Отобразите нужную фотографию.
- 2 Выберите **УДАЛ.ЭФ.КРАСН.ГЛАЗ** в меню просмотра.
- 3 Нажмите **MENU/OK**.



Результаты варьируются в зависимости от сюжета и обнаружения лиц фотокамерой. Эффект красных глаз нельзя удалить с фотографий, которые уже были обработаны с использованием функции удаления эффекта красных глаз, которые обозначаются символом  во время воспроизведения.

Время обработки изображения зависит от количества обнаруженных лиц.

Функцию удаления эффекта красных глаз нельзя применять к изображениям RAW.

## НАСТРОЙКА ГОЛОС. ЗАМЕТОК

Добавьте голосовую заметку к текущей фотографии.

- 1 Выберите **ВКЛ** для **НАСТРОЙКА ГОЛОС. ЗАМЕТОК** в меню воспроизведения.
- 2 Отобразите снимок, к которому хотите добавить звуковую заметку.
- 3 Нажмите и удерживайте центр переднего диска управления, чтобы записать звуковую заметку. Запись заканчивается через 30 с., или когда отпустите диск.



Новая заметка будет записываться поверх всех имеющихся заметок. Удаление снимка также удаляет заметку. Голосовую заметку нельзя добавить к видеофрагментам или защищенным снимкам.

### Воспроизведение голосовых заметок

Снимки с голосовыми заметками во время воспроизведения обозначаются пиктограммой . Чтобы воспроизвести заметку, выберите снимок и нажмите центр переднего диска управления; индикатор выполнения будет отображаться во время воспроизведения заметки. Громкость можно регулировать, нажав **MENU/OK**, чтобы приостановить воспроизведение, а затем нажимая рычаг фокусировки вверх или вниз, чтобы отрегулировать громкость. Нажмите **MENU/OK** еще раз, чтобы возобновить воспроизведение. Громкость можно регулировать с помощью **НАСТР-КА ЗВУКА > ГРОМК. ВОСП..**

## КОМ. ПЕРЕД. ИЗОБРАЖЕНИЯ

Выберите фотографии для загрузки на сопряженный смартфон или планшет.

- 1 Выберите **КОМ. ПЕРЕД. ИЗОБРАЖЕНИЯ** в меню воспроизведения.
- 2 Выделите снимки и нажмите **MENU/OK**, чтобы выбрать или отменить выбор. Повторяйте до тех пор, пока не будут выбраны все нужные фотографии.
- 3 Нажмите **MENU/OK**, чтобы выйти в режим просмотра.



Если выбран параметр **ВКЛ** для **НАСТРОЙКА СОЕДИНЕНИЯ > НАСТРОЙКИ Bluetooth > АВТ. ПЕРЕДАЧА ИЗОБРАЖЕНИЯ**, загрузка начнется после выхода в режим просмотра или при выключении фотокамеры.



Команда передачи изображения может содержать максимум 999 изображений.

Защищенные снимки, изображения формата RAW, «подарочные» изображения и видеоролики нельзя выбрать для загрузки.

Вы также можете пометить изображения для загрузки, нажав кнопку **AF-L**.

## БЕСПРОВОДНАЯ СВЯЗЬ

Подключите к смартфонам с новейшей версией приложения FUJIFILM Camera Remote. Смартфон можно использовать для просмотра изображений на фотокамере, загрузки выбранных изображений, удаленного управления фотокамерой или загрузки данных о местоположении на фотокамеру.



Для загрузки и получения другой информации посетите:  
[http://app.fujifilm-dsc.com/en/camera\\_remote/](http://app.fujifilm-dsc.com/en/camera_remote/)

## СЛАЙД ШОУ

Просматривайте снимки в автоматическом режиме слайд-шоу. Нажмите **MENU/OK**, чтобы начать, и нажмите рычаг фокусировки вправо или влево, чтобы пропустить вперед или назад. В любой момент во время показа слайдов нажмите **DISP/BACK** для просмотра справки на дисплее. Слайд-шоу можно закончить в любой момент нажатием кнопки **MENU/OK**.



Во время слайд-шоу фотокамера не отключается автоматически.

## ПОМОЩЬ ФОТОАЛЬБ.

Создавайте альбомы из любимых фотографий.

### Создание фотоальбома

- 1 Выберите **НОВЫЙ АЛЬБОМ** для  **МЕНЮ ВОСПРОИЗВЕДЕНИЯ > ПОМОЩЬ ФОТОАЛЬБ..**
- 2 Прокрутите изображения и нажмите рычаг фокусировки вверх, чтобы выбрать или отменить выбор. Нажмите **MENU/OK**, чтобы выйти, когда создание альбома завершено.



Для фотоальбомов нельзя выбирать ни фотографии размером **640** или меньше, ни видеофрагменты.

Первое выбранное изображение будет помещено на обложку. Нажмите рычаг фокусировки вниз, чтобы выбрать текущее изображение вместо обложки.

- 3 Выделите **ЗАВЕРШИТЬ ФОТОАЛЬБОМ** и нажмите **MENU/OK** (для выбора всех снимков в альбоме выберите **ВЫБРАТЬ ВСЕ**). Новый альбом будет добавлен к списку в меню помощи фотоальбома.



Фотоальбомы могут содержать до 300 изображений. Фотоальбомы, не содержащие снимков, автоматически удаляются.

### Фотоальбомы

Фотоальбомы можно копировать на компьютер при помощи программного обеспечения MyFinePix Studio.

## Просмотр фотоальбомов

Выделите альбом в меню помощи фотоальбома и нажмите **MENU/OK**, чтобы отобразить альбом, а затем нажмите рычаг фокусировки влево или вправо для прокрутки изображений.

## Редактирование и удаление фотоальбомов

Откройте альбом и нажмите **MENU/OK**. На дисплее появятся перечисленные ниже опции; выбрав нужную опцию, следуйте инструкциям на экране.

- **РЕДАКТИРОВАТЬ:** Редактируйте альбом, как описано в разделе «Создание фотоальбома».
- **СТЕРЕТЬ:** Удалить фотоальбом.

## АВТОСОХР. НА ПК

Загружайте изображения с фотокамеры на компьютер с новейшей версией приложения FUJIFILM PC AutoSave (имейте в виду, что Вы сначала должны установить ПО и сконфигурировать компьютер в качестве места назначения для изображений, скопированных с фотокамеры).



Для загрузки и получения другой информации посетите:  
[http://app.fujifilm-dsc.com/en/pc\\_autosave/](http://app.fujifilm-dsc.com/en/pc_autosave/)



## РАСПЕЧАТАТЬ (DPOF)

Создайте цифровой «порядок печати» для DPOF-совместимых принтеров.

- 1 Выберите **МЕНЮ ВОСПРОИЗВЕДЕНИЯ** > **РАСПЕЧАТАТЬ (DPOF)**.
- 2 Выберите **С ДАТОЙ** для печати даты записи на фотографиях, **БЕЗ ДАТЫ** для печати снимков без дат или **ВОССТАНОВИТЬ ВСЕ** для удаления всех снимков из порядка печати перед тем, как продолжить.
- 3 Отобразите фотографию, которую Вы хотите поместить в задание печати или убрать из него.

- 4 Нажмите ручку фокусировки вверх или вниз для выбора количества копий (до 99). Чтобы убрать фотографию из задания печати, нажимайте рычаг фокусировки вниз до тех пор, пока количество экземпляров не будет равно 0.

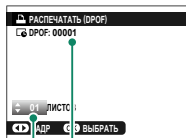

Общее количество фотографий для печати

Количество копий

- 5 Повторите шаги 3–4 для завершения создания задания печати.
- 6 Общее количество снимков отображается на экране. Нажмите **MENU/OK**, чтобы выйти из этого режима.



Снимки текущего задания печати при просмотре помечены значком .

Задания печати могут содержать не более 999 фотографий.

Если вставлена карта памяти, содержащая порядок печати, созданный другой фотокамерой, Вам необходимо удалить порядок до создания, как описано выше.

## ПЕЧАТЬ ПРИНТЕРА instax

Для печати снимков на дополнительных принтерах FUJIFILM instax SHARE сначала выберите **НАСТРОЙКА СОЕДИНЕНИЯ > НАСТ.ПОДК.ПРИНТ. instax** и введите название принтера instax SHARE (SSID) и пароль, а затем следуйте нижеуказанным шагам.

- 1 Включите принтер.
- 2 Выберите **МЕНЮ ВОСПРОИЗВЕДЕНИЯ > ПЕЧАТЬ ПРИНТЕРА instax**. Фотокамера подключится к принтеру.

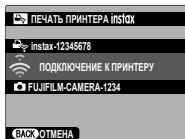

 Для печати кадра из серии снимков, отобразите этот кадр перед выбором **ПЕЧАТЬ ПРИНТЕРА instax**.

- 3 Используйте рычаг фокусировки для отображения снимка, который необходимо напечатать, а затем нажмите **MENU/OK**. Снимок будет послан на принтер и печать начнется.

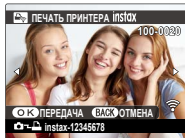



 Фотографии, снятые другими фотокамерами, распечатаны не будут.

Распечатанная область меньше, чем видимая на ЖК-мониторе область.

## СООТНОШЕНИЕ

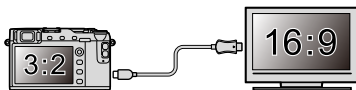
Выберите способ показа изображений на устройствах высокой четкости (HD) с отношением 3:2 (эта опция доступна, только когда подсоединен HDMI кабель). Выберите 16:9 для отображения изображения так, чтобы оно заполнило экран с обрезанной верхней и нижней частью, 3:2 для отображения всего изображения с черными полосами по бокам.



|              |   | Опция   |     |
|--------------|---|---|-----|
|              |   | 16:9  | 3:2 |
| 7<br>Дисплей |  |  |     |

# Меню настройки

# 8



## ПОЛЬЗОВАТЕЛЬСКИЕ НАСТРОЙКИ

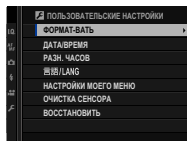

Отрегулируйте основные настройки фотокамеры.

Чтобы получить доступ к основным настройкам фотокамеры, нажмите **MENU/OK**, выберите вкладку  (**НАСТРОЙКА**) и выберите **ПОЛЬЗОВАТЕЛЬСКИЕ НАСТРОЙКИ**.



## ФОРМАТ-ВАТЬ

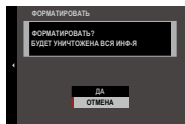

Для форматирования карты памяти:

- 1 Выберите  **ПОЛЬЗОВАТЕЛЬСКИЕ НАСТРОЙКИ** > **ФОРМАТ-ВАТЬ** во вкладке  (**НАСТРОЙКА**).
- 2 Откроется диалоговое окно подтверждения. Чтобы отформатировать карту памяти, выделите **ДА** и нажмите **MENU/OK**. Чтобы выйти без форматирования карты памяти, выберите **ОТМЕНА** или нажмите **DISP/BACK**.





 При форматировании карты памяти все данные, включая защищенные фотографии, будут удалены. Обязательно скопируйте важные файлы на компьютер или другое устройство хранения данных.

Не открывайте крышку отсека батареи в процессе форматирования.

 Меню форматирования также можно отобразить, нажав на центральную часть заднего диска управления, пока удерживается нажатой кнопка .

## ДАТА/ВРЕМЯ

Чтобы установить часы фотокамеры:

- 1 Выберите  **ПОЛЬЗОВАТЕЛЬСКИЕ НАСТРОЙКИ** > **ДАТА/ВРЕМЯ** во вкладке  (**НАСТРОЙКА**).
- 2 Нажимайте рычаг фокусировки влево или вправо для выбора года, месяца, дня, часа или минуты и нажимайте вверх или вниз, чтобы их изменить. Чтобы изменить порядок показа года, месяца и дня, выделите формат даты и нажмите рычаг фокусировки вверх или вниз.
- 3 Нажмите **MENU/OK**, чтобы настроить часы.



## РАЗН. ЧАСОВ

Во время путешествия пользуйтесь этой опцией для мгновенного переключения часов фотокамеры со времени Вашего часового пояса на местное время в месте Вашего пребывания. Чтобы указать разницу во времени между местным и домашним часовым поясом:

- 1 Выделите **← МЕСТНОЕ** и нажмите **MENU/OK**.
- 2 Воспользуйтесь рычагом фокусировки, чтобы выбрать разницу во времени между местным часовым поясом и Вашим домашним часовым поясом. Нажмите **MENU/OK** после завершения настроек.

Чтобы настроить часы фотокамеры на местное время, выделите **← МЕСТНОЕ** и нажмите **MENU/OK**. Чтобы установить часы на время Вашего домашнего часового пояса, выберите **🏠 ДОМ**. При выборе **← МЕСТНОЕ** в течение трех секунд после включения фотокамеры будет отображаться **←** желтым.

| Опции            |              |
|------------------|--------------|
| <b>← МЕСТНОЕ</b> | <b>🏠 ДОМ</b> |

Выберите язык.

## НАСТРОЙКИ МОЕГО МЕНЮ

Отредактируйте пункты, перечисленные во вкладке **MY (МОЕ МЕНЮ)** - персонализированном пользовательском меню часто используемых опций.

- 1 Выделите **ПОЛЬЗОВАТЕЛЬСКИЕ НАСТРОЙКИ > НАСТРОЙКИ МОЕГО МЕНЮ** во вкладке **НАСТРОЙКА** и нажмите **MENU/OK** для отображения опций справа.

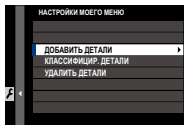

- 2 Нажмите рычаг фокусировки вверх или вниз, чтобы выделить **ДОБАВИТЬ ДЕТАЛИ** и нажмите **MENU/OK**. Опции, которые можно добавить к «Моему меню», будут выделены синим цветом.

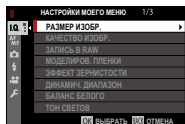

 Опции, находящиеся в данный момент в «Моем меню», отмечаются галочками.

- 3 Выделите элемент и нажмите **MENU/OK**, чтобы добавить его в «Мое меню».

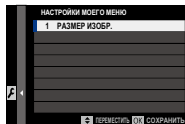

- 4 Нажмите **MENU/OK**, чтобы вернуться к дисплею редактирования.
- 5 Повторяйте шаги 3 и 4, пока все нужные элементы не будут добавлены.

 «Мое меню» может содержать до 16 элементов.

### Редактирование «Моего меню»

Чтобы изменить порядок элементов или удалить элементы, в шаге 1 выберите **КЛАССИФИЦИР. ДЕТАЛИ** или **УДАЛИТЬ ДЕТАЛИ**.

## ОЧИСТКА СЕНСОРА

Удаление пыли с сенсора изображения фотокамеры.

- **ДА:** Очистите сенсор незамедлительно.
- **ВО ВКЛЮЧ. СОСТОЯНИИ:** Очистка сенсора будет выполнена, когда фотокамера включится.
- **В ВЫКЛЮЧ. СОСТОЯНИИ:** Очистка сенсора будет выполнена при выключении камеры (однако, очистка сенсора не будет выполнена, если камера выключается в режиме воспроизведения).



Пыль, которую нельзя удалить, используя очистку сенсора, можно удалить вручную.

## ВОССТАНОВИТЬ

Восстановление всех опций в меню съемки или установки параметров до значений по умолчанию. Пользовательский баланс белого, банки пользовательских настроек, созданные с помощью **РЕД/СОХР.ПОЛ.НАСТР**, **НАСТРОЙКИ WI-FI** и меню настройки **ДАТА/ВРЕМЯ** и **РАЗН. ЧАСОВ**, остаются неизменными.

- 1 Выделите нужный параметр и нажмите **MENU/OK**.
- 2 Откроется диалоговое окно подтверждения; выделите **ДА** и нажмите **MENU/OK**.



## НАСТРОЙКИ ЗВУКА

Внесите изменения в звуки фотокамеры.

Чтобы получить доступ к настройкам звука, нажмите **MENU/OK**, выберите вкладку (**НАСТРОЙКА**) и выберите **НАСТР-КА ЗВУКА**.

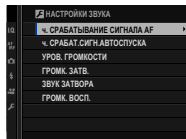

### ч. СРАБАТЫВАНИЕ СИГНАЛА АФ

Выберите громкость звукового сигнала, который раздается при фокусировке фотокамеры. Звуковой сигнал можно отключить, выбрав **ОТКЛ.**

#### Опции

(высокий)

(средн.)

(низкий)

(без звука)

## Ч. СРАБАТ.СИГН.АВТОСПУСКА

Выберите громкость звукового сигнала, который раздается, когда работает автопуск. Звуковой сигнал можно отключить, выбрав **■ОТКЛ.**

### Опции

|   |  |  |   |
|---|--|--|---|
|  (высокий) |  (средн.) |  (низкий) |  <b>ОТКЛ</b> (без звука) |
|---|--|--|---|

## УРОВ. ГРОМКОСТИ

Служит для настройки громкости звуков, издаваемых при использовании органов управления фотокамерой. Выберите **■ОТКЛ**, чтобы отключить звуки органов управления.

### Опции

|  |   |   |  |
|--|---|---|--|
|  (высокий) |  (средн.) |  (низкий) |  <b>ОТКЛ</b> (без звука) |
|--|---|---|--|

## ГРОМК. ЗАТВ.

Регулируйте громкость звуков, издаваемых электронным затвором. Выберите **■**ОТКЛ, чтобы отключить звук затвора.

### Опции

**■** (высокий)

**■** (средн.)

**■** (низкий)

**■**ОТКЛ (без звука)

## ЗВУК ЗАТВОРА

Выберите звук, издаваемый электронным затвором.

### Опции

♪ 1 РЕЖИМ 1

♪ 2 РЕЖИМ 2

♪ 3 РЕЖИМ 3



**ГРОМК. ВОСП.**

Отрегулируйте громкость при воспроизведении видеофрагмента. Выберите один из 10 вариантов между 10 (высокий) и 1 (низкий) или выберите **0**, чтобы отключить звук при воспроизведении видеоролика.

| Опции |   |   |   |   |   |   |   |   |   |   |
|-------|---|---|---|---|---|---|---|---|---|---|
| 10    | 9 | 8 | 7 | 6 | 5 | 4 | 3 | 2 | 1 | 0 |



## НАСТРОЙКИ ЭКРАНА

Внесите необходимые изменения для отображения параметров.

Чтобы получить доступ к настройкам дисплея, нажмите **MENU/OK**, выберите вкладку  (**НАСТРОЙКА**) и выберите **НАСТР-КА ЭКРАНА**.

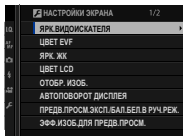

### ЯРК.ВИДОИСКАТЕЛЯ

Отрегулируйте яркость дисплея на электронном видеискателе. Выберите **РУЧНОЙ**, чтобы выбрать один из 13 вариантов от +5 (светлый) до -7 (темный), или выберите **АВТО** для автоматической регулировки яркости.

#### Опции

РУЧНОЙ

АВТО

**ЦВЕТ EVF**

Отрегулируйте оттенок дисплея на электронном видеискателе. Выберите из 11 вариантов между +5 и -5.

| Опции |    |    |    |    |   |    |    |    |    |    |
|-------|----|----|----|----|---|----|----|----|----|----|
| +5    | +4 | +3 | +2 | +1 | 0 | -1 | -2 | -3 | -4 | -5 |

**ЯРК. ЖК**

Задайте яркость монитора. Выберите из 11 вариантов между +5 и -5.

| Опции |    |    |    |    |   |    |    |    |    |    |
|-------|----|----|----|----|---|----|----|----|----|----|
| +5    | +4 | +3 | +2 | +1 | 0 | -1 | -2 | -3 | -4 | -5 |

## ЦВЕТ LCD

Отрегулируйте оттенок монитора. Выберите из 11 вариантов между +5 и -5.

| Опции |    |    |    |    |   |    |    |    |    |    |
|-------|----|----|----|----|---|----|----|----|----|----|
| +5    | +4 | +3 | +2 | +1 | 0 | -1 | -2 | -3 | -4 | -5 |

## ОТОБР. ИЗОБ.

Выберите время отображения снимка на экране после съемки. Цвета могут слегка отличаться от таковых на окончательном изображении, а при высокой чувствительности может быть виден пятнистый «шум».

| Опция          | Описание  |
|----------------|---|
| <b>ПОДРЯД</b>  | Снимки отображаются до тех пор, пока не будет нажата кнопка <b>MENU/OK</b> или пока не будет нажата кнопка спуска затвора наполовину. Для увеличения активной точки фокусировки нажмите центр заднего диска управления; нажмите еще раз для отмены масштабирования. |
| <b>1,5 сек</b> | Снимки отображаются в течение выбранного времени  |
| <b>0,5 сек</b> | или пока кнопка спуска затвора нажата наполовину.   |
| <b>ОТКЛ</b>    | Снимки не отображаются после съемки.  |

**АВТОПОВОРОТ ДИСПЛЕЯ**

Выберите, будут ли индикаторы в видоискателе и на ЖК-мониторе поворачиваться, чтобы соответствовать ориентации фотокамеры.

| Опции |      |
|-------|------|
| ВКЛ   | ОТКЛ |

**ПРЕДВ.ПРОСМ.ЭКСП./БАЛ.БЕЛ.В РУЧ.РЕЖ.**

Выберите **ПРЕДВ.ПРОСМ. ЭКСП./ББ**, чтобы включить предварительный просмотр экспозиции и баланса белого в режиме ручной экспозиции, или выберите **ПРЕДВ.ПРОСМ.ББ**, чтобы предварительно просмотреть только баланс белого (**ПРЕДВ.ПРОСМ. ББ** рекомендуется в ситуациях, в которых экспозиция и баланс белого, вероятно, изменятся во время съемки, как это может быть в случае, когда используется вспышка с управляющей лампой накаливания). Выберите **ОТКЛ**, когда используете вспышку или в других случаях, в которых экспозиция может измениться во время выполнения снимка.

| Опции                 |                |      |
|-----------------------|----------------|------|
| ПРЕДВ.ПРОСМ. ЭКСП./ББ | ПРЕДВ.ПРОСМ.ББ | ОТКЛ |

## ЭФФ.ИЗОБ.ДЛЯ ПРЕДВ.ПРОСМ.

Выберите **ВКЛ** для предварительного просмотра эффектов моделирования пленки, баланса белого и прочих настроек на мониторе, **ОТКЛ** для того, чтобы низкоконтрастные тени, освещенные сзади сцены и прочие объекты, которые сложно увидеть, стали видимыми.







| Опции |      |
|-------|------|
| ВКЛ   | ОТКЛ |



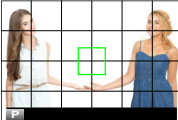

Если выбран параметр **ОТКЛ**, эффекты настроек фотокамеры не будут видны на мониторе, а цвета и тон будут отличаться от цветов на окончательной фотографии. Однако дисплей будет настроен для показа эффектов расширенных фильтров и настроек монохромного изображения и сепии.

## РАМКА КАДРИР.

Выберите сетку кадрирования для режима съемки.

|         |   | Опция   |  |   |
|---------|---|---|--|---|
|         |   |  КОМП. СЕТКА 9 |  КОМП. СЕТКА 24 |  HD КАДР |
| Дисплей |  |                |                 |   |
|         | <i>Помогает составить композицию по «правилу одной трети».</i>                    | <i>Сетка шесть на четыре.</i>   | <i>Кадрируйте снимки HD по шаблону обрезки, отмеченному линиями сверху и снизу дисплея.</i>      |   |

 Рамки не отображаются при настройках по умолчанию, но их можно отобразить с помощью **НАСТР-КА ЭКРАНА > ОТОБР.ПОЛЬЗ.НАСТР** ( 221).

## АВТОПОВ.-ПРОСМ.

Выберите **ВКЛ**, чтобы автоматически поворачивать «вертикальные» (в портретной ориентации) снимки при просмотре.

| Опции |      |
|-------|------|
| ВКЛ   | ОТКЛ |

## ЕДИНИЦЫ ШКАЛЫ ФОКУСИРОВКИ

Выберите единицы измерения, используемые для индикатора расстояния фокусировки.

| Опции |      |
|-------|------|
| МЕТРЫ | ФУТЫ |



## ОТОБР.ПОЛЬЗ.НАСТР

Выберите элементы, показанные на стандартном экране.

- 1 В режиме съемки используйте кнопку **DISP/BACK**, чтобы отобразить стандартные индикаторы.
- 2 Нажмите **MENU/OK** и выберите **НАСТР-КА ЭКРАНА > ОТОБР.ПОЛЬЗ.НАСТР** во вкладке **НАСТРОЙКА**.
- 3 Выделите пункты и нажмите **MENU/OK** для того, чтобы выбрать или отменить выбор.

| Пункт                     | По умолчанию                        | Пункт                      | По умолчанию                        |
|---------------------------|-------------------------------------|----------------------------|-------------------------------------|
| РАМКА КАДРИР.             | <input type="checkbox"/>            | ТИП ЗАТВОРА                | <input checked="" type="checkbox"/> |
| ЭЛЕКТРОННЫЙ УРОВЕНЬ       | <input type="checkbox"/>            | ВСПЫШКА                    | <input checked="" type="checkbox"/> |
| ФОКУСИРОВОЧНАЯ РАМКА      | <input checked="" type="checkbox"/> | РЕЖИМ НЕПРЕРЫВНОЙ СЪЕМКИ   | <input checked="" type="checkbox"/> |
| ИНДИКАТОР РАССТ. АФ       | <input type="checkbox"/>            | РЕЖИМ ДВОЙНОЙ СТАБ. ИЗОБР. | <input checked="" type="checkbox"/> |
| ИНДИКАТОР РАССТ. РФ       | <input checked="" type="checkbox"/> | РЕЖИМ СЕНСОРНОГО ЭКРАНА    | <input checked="" type="checkbox"/> |
| ГИСТОГРАММА               | <input type="checkbox"/>            | БАЛАНС БЕЛОГО              | <input checked="" type="checkbox"/> |
| ПРЕДУПРО ПЕРЕСВ.НА ЭКРАНЕ | <input type="checkbox"/>            | МОДЕЛИРОВ. ПЛЕНКИ          | <input checked="" type="checkbox"/> |
| РЕЖИМ СЪЕМКИ              | <input checked="" type="checkbox"/> | ДИНАМИЧ. ДИАПАЗОН          | <input checked="" type="checkbox"/> |
| ДИАФР./СКОР.ЗАТВ/ISO      | <input checked="" type="checkbox"/> | ОСТАВШИЕСЯ КАДРЫ           | <input checked="" type="checkbox"/> |
| ОБЩАЯ ИНФОРМАЦИЯ          | <input checked="" type="checkbox"/> | РАЗМЕР/КАЧ-ВО ИЗОБР.       | <input checked="" type="checkbox"/> |
| Компенс. выдержки (число) | <input type="checkbox"/>            | РЕЖИМ ВИДЕО И ВРЕМЯ ЗАПИСИ | <input checked="" type="checkbox"/> |
| Компенс. выдержки (шкала) | <input checked="" type="checkbox"/> | КОМАНДА ПЕРЕДАЧИ ИЗОБР.    | <input checked="" type="checkbox"/> |
| РЕЖИМ ФОКУСИРОВКИ         | <input checked="" type="checkbox"/> | УРОВ. ЗАРЯДА БАТАРЕИ       | <input checked="" type="checkbox"/> |
| ЭКСПОЗАМЕР                | <input checked="" type="checkbox"/> | РАЗБИВКА ПОКАДРОВОЙ СЪЕМКИ | <input type="checkbox"/>            |

- 4 Нажмите **DISP/BACK** для сохранения изменений.
- 5 Нажмите **DISP/BACK**, как требуется для выхода из меню, и вернитесь к экрану режима съемки.



Некоторые индикаторы отображаются не во всех режимах.



## НАСТРОЙКА КНОПОК / ДИСКОВ

Параметры доступа к элементам управления фотокамерой.

Чтобы получить доступ к опциям управления, нажмите **MENU/OK**, выберите вкладку  (**НАСТРОЙКА**) и выберите **НАСТРОЙКА КНОПОК / ДИСКОВ**.

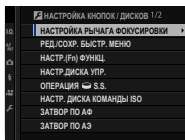



### НАСТРОЙКА РЫЧАГА ФОКУСИРОВКИ

Выберите функции, выполняемые ручкой фокусировки (рычаг фокусировки).

| Опция   | Описание   |
|---|--|
| <b>БЛОКИРОВКА (ВЫКЛ)</b>  | Ручка фокусировки не может использоваться во время съемки.   |
| <b>НАЖ.  ДЛЯ РАЗБЛОК.</b> | Нажмите на ручку, чтобы просмотреть отображение точек фокусировки, и наклоните ручку, чтобы выбрать точку фокусировки. |
| <b>ВКЛ</b>  | Наклоните ручку, чтобы просмотреть отображение точек фокусировки и выбрать точку фокусировки.                          |

## РЕД./СОХР. БЫСТР. МЕНЮ

Выберите элементы, отображенные в быстром меню.

- 1 Выберите  **НАСТРОЙКА КНОПОК / ДИСКОВ** > **РЕД./СОХР. БЫСТР. МЕНЮ** во вкладке  (**НАСТРОЙКА**).
- 2 Отобразится текущее быстрое меню; используйте рычаг фокусировки, чтобы выделить пункт, который хотите изменить, и нажмите **MENU/OK**.
- 3 Выделите любой из следующих параметров и нажмите **MENU/OK** для его назначения выбранному положению.

- РАЗМЕР ИЗОБР.
- КАЧЕСТВО ИЗОБР.
- МОДЕЛИРОВ. ПЛЕНКИ\*
- ЭФФЕКТ ЗЕРНИСТОСТИ\*
- ДИНАМИЧ. ДИАПАЗОН\*
- БАЛАНС БЕЛОГО\*
- ТОН СВЕТОВ\*
- ТОН ТЕНЕЙ\*
- ЦВЕТ\*
- РЕЗКОСТЬ\*
- СНИЖЕНИЯ ШУМА\*
- ВЫБЕР.ПОЛЬЗ.НАСТР\*
- РЕЖИМ AF
- ПОЛЬЗ. НАСТР. АФ-Н
- НАСТР.РАСПОЗН.ЛИЦ/ГЛАЗ
- ПОМОЩЬ РУЧН.ФОК.
- РЕЖИМ СЕНСОРНОГО ЭКРАНА
- ТАЙМЕР
- ЭКСПОЗАМЕР
- ТИП ЗАТВОРА
- ЧУВСТВ-ТЬ ISO
- НАСТРОЙКА ФУНКЦИИ ВСПЫШКИ
- КОМПЕНСАЦ.ВСПЫШКИ
- РЕЖИМ ВИДЕО
- НАСТР.ЧУВС.МИКРОФ
- ЯРК.ВИДОИСК./ЖК
- ЦВЕТ EVF/LCD
- НЕТ КАТЕГОРИИ

\* Сохранено в банке пользовательских настроек.



Выберите **НЕТ КАТЕГОРИИ**, чтобы не назначать никакой параметр для выбранного положения. Когда выбирается **ВЫБЕР.ПОЛЬЗ.НАСТР**, текущие настройки показываются в быстром меню при помощи метки **BASE**.

**4** Выделите желаемый пункт и нажмите **MENU/OK** для его назначения выбранному положению.



Доступ к быстрому меню можно также получить посредством режима съемки, удерживая кнопку **Q**.

## НАСТР.(Fn) ФУНКЦ.

Выберите функции, выполняемые кнопками функций.

- 1 Выберите **НАСТРОЙКА КНОПОК / ДИСКОВ > НАСТР.(Fn) ФУНКЦ.** во вкладке **НАСТРОЙКА**.
- 2 Выделите нужный элемент управления и нажмите **MENU/OK**.
- 3 Выделите любой из следующих параметров и нажмите **MENU/OK** для его назначения выбранному элементу управления.
  - РАЗМЕР ИЗОБР.
  - КАЧЕСТВО ИЗОБР.
  - RAW
  - МОДЕЛИРОВ. ПЛЕНКИ
  - ЭФФЕКТ ЗЕРНИСТОСТИ
  - ДИНАМИЧ. ДИАПАЗОН
  - БАЛАНС БЕЛОГО
  - ВЫБЕР.ПОЛЬЗ.НАСТР
  - ЗОНА ФОКУСИРОВКИ
  - ПРОВЕРКА ФОКУСА
  - РЕЖИМ AF
  - ПОЛЬЗ. НАСТР. АФ-Н
  - НАСТР. РАСПОЗН. ЛИЦ/ГЛАЗ
  - ТАЙМЕР
  - НАСТРОЙКА AE ВКЛ
  - ЭКСПОЗАМЕР
  - ТИП ЗАТВОРА
  - ЧУВСТВ-ТЬ ISO
  - БЕСПРОВ.СВЯЗЬ
  - НАСТРОЙКА ФУНКЦИИ ВСПЫШКИ
  - БЛОК TTL
  - МОДЕЛИРУЮЩАЯ ПОДСВЕТКА
  - НАСТР.ЧУВС.МИКРОФ
  - ПРОСМ.ГЛ.РЕЗК.
  - ПРЕДВ.ПРОСМ.ЭКСП./БАЛ. БЕЛ.В РУЧ.РЕЖ.
  - ЭФФ.ИЗОБ.ДЛЯ ПРЕДВ. ПРОСМ.
  - ГИСТОГРАММА
  - ТОЛЬКО БЛОК АЭ
  - ТОЛЬКО БЛОК АФ
  - БЛОК АЭ/АФ
  - АФ ВКЛ
  - НАСТР. ДИАФРАГМЫ
  - АВТ. ПЕРЕДАЧА ИЗОБРАЖЕНИЯ
  - ВКЛ/ВЫКЛ Bluetooth
  - ВОСПРОИЗВЕДЕНИЕ
  - НЕТ КАТЕГОРИИ (управление отключено)



Доступ к опциям назначения функций кнопкам можно получить, удерживая кнопку **DISP/BACK**.

**ТОЛЬКО БЛОК АЭ, ТОЛЬКО БЛОК АФ, БЛОК АЭ/АФ и АФ ВКЛ** нельзя назначить сенсорным функциональным кнопкам (с **T-Fn1** по **T-Fn4**).

## АФ ВКЛ

Если выбрана опция **АФ ВКЛ**, Вы можете нажать на элемент управления вместо удерживания кнопки затвора, нажатой наполовину.

## МОДЕЛИРУЮЩАЯ ПОДСВЕТКА

Если выбирается **МОДЕЛИРУЮЩАЯ ПОДСВЕТКА**, когда подсоединена совместимая, устанавливаемая на башмак вспышка, то можно нажать элемент управления, чтобы вспышка сработала в тестовом режиме, и проверить тени и т. п. (моделирующая подсветка).

## БЛОК TTL

Если выбран параметр **БЛОК TTL**, Вы можете нажать на элемент управления, чтобы заблокировать вспышку в соответствии с опцией, выбранной для **НАСТРОЙКА ВСПЫШКИ > РЕЖИМ БЛОКА TTL** (📖 166).

## НАСТР.ДИСКА УПР.

Выберите функции, выполняемые дисками управления.

| Опция      | Описание   |
|------------|--|
| ▲ F ▼ S.S. | Передний диск управления управляет диафрагмой, задний диск управления - выдержкой. |
| ▲ S.S. ▼ F | Передний диск управления управляет выдержкой, задний диск управления - диафрагмой. |

## ОПЕРАЦИЯ S.S.

Выберите **ОТКЛ** для отключения тонкой настройки скорости затвора с помощью дисков управления.

| Опции |      |
|-------|------|
| ВКЛ   | ОТКЛ |



## НАСТР. ДИСКА КОМАНДЫ ISO

Выберите **ВКЛ**, чтобы настроить чувствительность, используя передний диск управления.

| Опции |      |
|-------|------|
| ВКЛ   | ОТКЛ |



Чувствительность, выбранная с помощью диска управления, отображается в настройке, выбранной для

**НАСТРОЙКА СЪЕМКИ > ЧУВСТВ-ТЬ ISO.**

## ЗАТВОР ПО АФ

Выберите, будет ли фотокамера фокусироваться, когда спусковая кнопка затвора нажата наполовину.

| Опция | Описание  |
|-------|---|
| AF-S  | <ul style="list-style-type: none"> <li>• <b>ON</b>: Фокусировка блокируется, когда спусковая кнопка затвора нажата наполовину.</li> <li>• <b>OFF</b>: Управление фокусировкой осуществляется не будет, когда спусковая кнопка затвора нажата наполовину.</li> </ul> |
|       | <ul style="list-style-type: none"> <li>• <b>ON</b>: Фотокамера фокусируется, когда кнопка затвора нажата наполовину.</li> <li>• <b>OFF</b>: Управление фокусировкой осуществляется не будет, когда спусковая кнопка затвора нажата наполовину.</li> </ul>           |
| AF-C  | <ul style="list-style-type: none"> <li>• <b>ON</b>: Фотокамера фокусируется, когда кнопка затвора нажата наполовину.</li> <li>• <b>OFF</b>: Управление фокусировкой осуществляется не будет, когда спусковая кнопка затвора нажата наполовину.</li> </ul>           |

## ЗАТВОР ПО АЭ

Если выбран параметр **ON**, экспозиция заблокируется, пока кнопка затвора нажата наполовину.

| Опция          | Описание  |
|----------------|---|
| <b>AF-S/MF</b> | <ul style="list-style-type: none"><li>• <b>ON</b>: Экспозиция блокируется, когда кнопка затвора нажата наполовину.</li><li>• <b>OFF</b>: Экспозиция не блокируется, когда кнопка затвора нажата наполовину.</li></ul> |
| <b>AF-C</b>    | <ul style="list-style-type: none"><li>• <b>ON</b>: Экспозиция блокируется при нажатии кнопки затвора наполовину.</li><li>• <b>OFF</b>: Экспозиция не блокируется, когда кнопка затвора нажата наполовину.</li></ul>   |



Выберите **OFF**, чтобы позволить фотокамере настроить экспозицию перед каждой съемкой в режиме серийной съемки.

8

## СНИМ. БЕЗ ОБЪЕКТИВА

Выберите **ВКЛ** для включения спуска затвора, когда объектив не установлен.

| Опции      |             |
|------------|-------------|
| <b>ВКЛ</b> | <b>ОТКЛ</b> |

## СЪЕМКИ БЕЗ КАРТЫ

Выберите, можно ли спустить затвор без карты памяти, вставленной в фотокамеру.

| Опция       | Описание  |
|-------------|---|
| <b>ВКЛ</b>  | Если карта памяти не вставлена, то спуск затвора можно выполнить для проверки функций фотокамеры и съемки, а также можно отобразить меню установки. |
| <b>ОТКЛ</b> | Спуск затвора блокируется, если карта памяти не вставлена, предотвращая случайные потери снимков, сделанных без карты памяти.                       |

## ФОКУСИР. КОЛЬЦО

Выберите направление, в котором кольцо фокусировки поворачивается для увеличения расстояния фокусировки.

| Опции  |  |
|--|--|
| <b>↻ ПО ЧАС.СТРЕЛ.</b><br>(по часовой стрелке) | <b>↻ ПРОТ.ЧАС.СТРЕЛ.</b><br>(против часовой стрелки) |

## РЕЖ.БЛОКИР.АЭ/АФ

Если выбрана опция **ВКЛ.БЛОК.АЭ/АФ НАЖ**, экспозиция и/или фокусировка блокируются при нажатии кнопки **AE-L** или **AF-L**. Если выбрана опция **ПЕРЕКЛ.БЛОК.АЭ/АФ**, экспозиция и/или фокусировка будут блокироваться при нажатии кнопки **AE-L** или **AF-L** и будут оставаться заблокированными до повторного нажатия этой кнопки.

| Опции                     |                          |
|---------------------------|--------------------------|
| <b>ВКЛ.БЛОК.АЭ/АФ НАЖ</b> | <b>ПЕРЕКЛ.БЛОК.АЭ/АФ</b> |

## НАСТР. ДИАФРАГМЫ

Выберите способ, используемый для настройки диафрагмы при использовании объективов без колец диафрагмы.

| Опция  | Описание  |
|--|---|
| <b>АВТО+</b><br> <b>РУЧНОЙ</b> | Поверните передний диск управления, чтобы выбрать диафрагму. Проверните за минимальную диафрагму, чтобы выбрать <b>A</b> (авто).                                  |
| <b>АВТО</b>  | Диафрагма выбирается автоматически; фотокамера работает в режиме экспозиции <b>P</b> (программная АЭ) или <b>S</b> (АЭ с приоритетом выдержки).                   |
| <b>РУЧНОЙ</b>  | Поверните передний диск управления, чтобы выбрать диафрагму; фотокамера работает в режиме экспозиции <b>A</b> (АЭ с приоритетом диафрагмы) или <b>M</b> (ручной). |

**НАСТР. СЕНСОРНОГО ЭКРАНА**

Включить или отключить сенсорные элементы управления.

| Опция                                | Описание  |
|--------------------------------------|---|
| <b>ВКЛ/ВЫКЛ<br/>СЕНСОРНЫЙ ЭКРАН</b>  | <ul style="list-style-type: none"> <li>• <b>ВКЛ</b>: Сенсорные элементы управления включены; ЖК-монитор функционирует как сенсорный экран.</li> <li>• <b>ОТКЛ</b>: Сенсорные элементы управления отключены; ЖК-монитор нельзя использовать в качестве сенсорного экрана.</li> </ul> |
| <b>НАСТ. ОБЛ. EVF<br/>СЕНС. ЭКР.</b> | <p>Выберите область ЖК-монитора (<b>ВСЕ, СПРАВА</b> или <b>СЛЕВА</b>), используемую для сенсорных элементов управления, когда видеоискатель активен, или выберите <b>ОТКЛ</b>, чтобы отключить сенсорные элементы управления, пока используется видеоискатель.</p>                  |



## УПРАВЛЕНИЕ ПИТАНИЕМ

Отрегулируйте настройки управления питанием.

Чтобы получить доступ к настройкам управления питанием, нажмите **MENU/OK**, выберите вкладку **⚙️ (НАСТРОЙКА)** и выберите **УПР-Е ПИТАНИЕМ**.

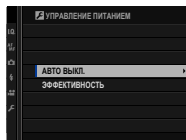

### АВТО ВЫКЛ.

Выберите временной интервал, после которого фотокамера автоматически отключится, если не выполняются никакие действия. Чем короче интервал, тем меньше расходуется заряд батареи; если выбрана опция **ОТКЛ**, фотокамеру необходимо выключать вручную.

#### Опции

|        |        |        |         |         |      |
|--------|--------|--------|---------|---------|------|
| 5 МИН. | 2 МИН. | 1 МИН. | 30 СЕК. | 15 СЕК. | ОТКЛ |
|--------|--------|--------|---------|---------|------|

**ЭФФЕКТИВНОСТЬ**

Отрегулируйте настройки управления питанием.

| Опция           | Эффективность АФ (скорость) | Качество LCD-/EVF-дисплея | Ресурс батареи |
|-----------------|-----------------------------|---------------------------|----------------|
| <b>ВЫСЭФ.</b>   | Быстрая                     | Очень высокое             | Низкий         |
| <b>СТАНДАРТ</b> | Нормальн.                   | Высокое                   | Стандартный    |



Если выбирается **СТАНДАРТ**, частота кадров уменьшается, когда никакие операции не выполняются. Элементы управления фотокамеры восстанавливают стандартную частоту кадров.



## НАСТРОЙКИ СОХРАНЕНИЯ ДАННЫХ

Внесите изменения в настройки управления файлами.

Чтобы получить доступ к настройкам управления файлами, нажмите **MENU/OK**, выберите вкладку  (**НАСТРОЙКА**) и выберите **НАСТР.СОХР.ДАнных**.

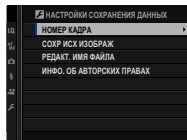



## НОМЕР КАДРА

Новые снимки сохраняются в файлах изображений с использованием 4-значного номера файла, который получается прибавлением единицы к последнему использованному номеру файла. Номер файла отображается при просмотре кадров, как показано на рисунке. Опция **НОМЕР КАДРА** определяет, сбрасывается ли нумерация файлов на 0001, когда вставляется новая карта памяти или форматируется текущая карта памяти.

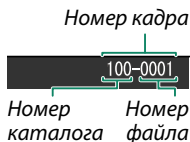

| Опция             | Описание   |
|-------------------|--|
| <b>Последоват</b> | Нумерация продолжается с последнего использованного номера файла или первого имеющегося номера файла, в зависимости от того, что больше. Выберите эту опцию для уменьшения количества фотографий с одинаковыми именами файлов. |
| <b>Автосброс</b>  | Нумерация сбрасывается на 0001 после форматирования или вставки новой карты памяти.  |



Если номер кадра достигает 999-9999, спуск затвора будет заблокирован. Отформатируйте карту памяти после передачи на компьютер снимков, которые хотите сохранить.

При выборе **ПОЛЬЗОВАТЕЛЬСКИЕ НАСТРОЙКИ > ВОССТАНОВИТЬ** задается **НОМЕР КАДРА** на **Последоват**, но не сбрасывает номер файла.

Номера фотографий, сделанных другими фотокамерами, могут иметь другую структуру.

## СОХР ИСХ ИЗОБРАЖ

Выберите **ВКЛ** для сохранения необработанных копий изображений, снятых с помощью параметра **УДАЛ.ЭФ.КРАСН.ГЛАЗ**.

| Опции |      |
|-------|------|
| ВКЛ   | ОТКЛ |

## РЕДАКТ. ИМЯ ФАЙЛА

Измените префикс имени файла. Изображения sRGB используют префикс с 4 буквами (по умолчанию «DSCF»), изображения Adobe RGB - префикс с 3 буквами («DSF»), предшествующий символу подчеркивания.

| Опция    | Префикс по умолчанию | Пример имени файла |
|----------|----------------------|--------------------|
| sRGB     | DSCF                 | ABCD0001           |
| AdobeRGB | _DSF                 | _ABC0001           |

**ИНФО. ОБ АВТОРСКИХ ПРАВАХ**

Информацию об авторских правах (в виде меток Exif) можно добавлять к новым изображениям по мере их съемки. Изменения в информации об авторских правах отражаются только для изображений, снятых после того, как были сделаны эти изменения.

| Опция                              | Описание  |
|------------------------------------|---|
| <b>ОТОБР. ИНФО. ОБ АВТ. ПРАВАХ</b> | Просмотр текущей информации об авторских правах.  |
| <b>ВВЕСТИ ИНФО. ОБ АВТОРЕ</b>      | Введите имя автора.   |
| <b>ВВЕСТИ ИНФО. ОБ АВТ.ПРАВАХ</b>  | Введите имя владельца авторских прав.   |
| <b>УДАЛ. ИНФО. ОБ АВТ. ПРАВАХ</b>  | Удалите текущую информацию об авторских правах. Это изменение применяется только для изображений, снятых после того, как был выбран этот параметр; информация об авторских правах, записанная с ранее снятыми изображениями, не меняется. |



## НАСТРОЙКА СОЕДИНЕНИЯ

Отрегулируйте настройки для подключения к другим устройствам.

Чтобы получить доступ к настройкам соединения, нажмите **MENU/OK**, выберите вкладку  (**НАСТРОЙКА**) и выберите **НАСТРОЙКА СОЕДИНЕНИЯ**.

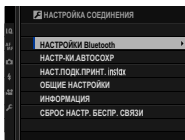

Для получения дополнительной информации о беспроводных подключениях посетите:

<http://fujifilm-dsc.com/wifi/>

## НАСТРОЙКИ Bluetooth

Отрегулируйте настройки Bluetooth.

| Опция                            | Описание   |
|----------------------------------|--|
| <b>РЕГИСТРАЦИЯ СОПРЯЖЕНИЯ</b>    | Чтобы выполнить сопряжение фотокамеры со смартфоном или планшетом, выберите данный параметр, затем запустите FUJIFILM Camera Remote на смарт-устройстве и коснитесь <b>РЕГИСТРАЦИЯ СОПРЯЖЕНИЯ</b> .  |
| <b>УД. РЕГИСТР. СОПРЯЖЕНИЯ</b>   | Завершение сопряжения.   |
| <b>ВКЛ/ВЫКЛ Bluetooth</b>        | <ul style="list-style-type: none"> <li>• <b>ВКЛ:</b> Фотокамера автоматически устанавливает соединение посредством Bluetooth с сопряженными устройствами при включении.</li> <li>• <b>ОТКЛ:</b> Фотокамера не подключается через Bluetooth.</li> </ul>   |
| <b>АВТ. ПЕРЕДАЧА ИЗОБРАЖЕНИЯ</b> | <ul style="list-style-type: none"> <li>• <b>ВКЛ:</b> Отметьте фотографии для загрузки по мере их съемки.</li> <li>• <b>ОТКЛ:</b> Фотографии не помечены для загрузки по мере их съемки, но изображения формата JPEG можно выбрать для загрузки с помощью опции <b>КОМ. ПЕРЕД. ИЗОБРАЖЕНИЯ</b> в меню воспроизведения.</li> </ul> |



Установите последнюю версию приложения FUJIFILM Camera Remote на смартфон или планшет перед тем, как выполнить сопряжение устройства с фотокамерой или загрузить изображения.

Когда **ВКЛ** выбрано для **ВКЛ/ВЫКЛ Bluetooth** и **АВТ. ПЕРЕДАЧА ИЗОБРАЖЕНИЯ**, вскоре после выхода в режим просмотра или при выключении фотокамеры начнется загрузка на сопряженные устройства.

## НАСТР-КИ.АВТОСОХР

Настройте параметры для подключения к компьютерам по беспроводной локальной сети.

| Опция            | Описание   |
|------------------|--|
| НАСТР.АВТОСОХР   | Выберите способ, используемый для подключения к компьютерам через беспроводную локальную сеть. <ul style="list-style-type: none"><li>• <b>ПРОСТАЯ УСТАНОВКА:</b> Выполните подключение с помощью WPS.</li><li>• <b>РУЧНАЯ УСТАНОВКА:</b> Выберите сеть из списка (<b>ВЫБОР ИЗ СП.СЕТЕЙ</b>) или введите название вручную (<b>ВВОД SSID</b>).</li></ul> |
| УДАЛ. НАЗНАЧ. ПК | Удалите выбранные места назначения.  |
| НАСТР.ПР.СОЕД.   | Просмотрите компьютеры, к которым была недавно подключена фотокамера.  |

## НАСТ.ПОДК.ПРИНТ. instax

Позволяет настраивать подключение к дополнительным принтерам FUJIFILM instax SHARE.

### Имя принтера (SSID) и пароль

Имя принтера (SSID) можно найти в нижней части принтера; пароль по умолчанию — «1111». Если Вы уже выбрали другой пароль для печати со смартфона, то введите его.

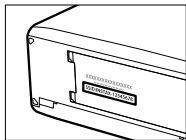

## ОБЩИЕ НАСТРОЙКИ

Настройте параметры для подключения к беспроводным сетям.

| Опция                      | Описание  |
|----------------------------|---|
| <b>ИМЯ</b>                 | Выберите имя ( <b>ИМЯ</b> ) для идентификации фотокамеры в беспроводной сети (фотокамере присвоено уникальное имя по умолчанию).  |
| <b>ИЗМ.РАЗ. ИЗО(СМ) 3М</b> | Выберите <b>ВКЛ</b> (настройка по умолчанию, рекомендуется в большинстве случаев), чтобы изменить размер более крупных изображений на <b>3М</b> для загрузки на смартфон, <b>ОТКЛ</b> , чтобы загрузить изображения в их исходном размере. Изменение размера относится только к копии, загружаемой на смартфон; исходное изображение не изменяется. |
| <b>ГЕОТЕГИНГ</b>           | Выберите, вставлены ли данные о местоположении, загруженные со смартфона, в фотографии при съемке.  |
| <b>ИНФО О МЕСТОПОЛОЖ</b>   | Отображение данных о местоположении, загруженных последними со смартфона.   |

## ИНФОРМАЦИЯ

Посмотрите MAC-адрес и Bluetooth-адрес фотокамеры.

## СБРОС НАСТР. БЕСПР. СВЯЗИ

Восстановите беспроводные настройки до их значений по умолчанию.



# Ярлыки

# 9

## Опции ярлыков

Настройте элементы управления фотокамеры в соответствии со своим стилем или условиями.

Часто используемые опции могут быть добавлены к меню **Q** или пользовательскому «моему» меню или назначены для кнопки **Fn** (функция) для прямого доступа:

- **Меню Q** (📖 247): Меню **Q** отображается путем нажатия кнопки **Q**. Используйте меню **Q** для просмотра или изменения параметров, выбранных для часто используемых пунктов меню.
- **«Мое меню»** (📖 256): Добавьте часто используемые опции в данное пользовательское меню, которое можно просматривать, нажав **MENU/OK** и выбрав вкладку **MY** («МОЕ МЕНЮ»).
- **Функциональные кнопки** (📖 252): Используйте функциональные кнопки для прямого доступа к выбранным функциям.

## Кнопка Q (быстрое меню)

Нажмите **Q** для быстрого доступа к выбранным опциям.

### Отображение быстрого меню

При настройках по умолчанию быстрое меню содержит указанные далее элементы:

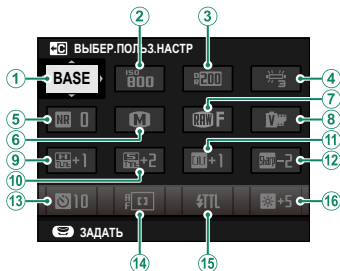

- |                     |                                |
|---------------------|--------------------------------|
| ① ВЫБЕР.ПОЛЬЗ.НАСТР | ⑩ ТОН ТЕНЕЙ                    |
| ② ЧУВСТВ-ТЬ ISO     | ⑪ ЦВЕТ                         |
| ③ ДИНАМИЧ. ДИАПАЗОН | ⑫ РЕЗКОСТЬ                     |
| ④ БАЛАНС БЕЛОГО     | ⑬ ТАЙМЕР                       |
| ⑤ СНИЖЕНИЯ ШУМА     | ⑭ РЕЖИМ AF                     |
| ⑥ РАЗМЕР ИЗОБР.     | ⑮ НАСТРОЙКА ФУНКЦИИ<br>ВСПЫШКИ |
| ⑦ КАЧЕСТВО ИЗОБР.   | ⑯ ЯРК.ВИДОИСК./ЖК              |
| ⑧ МОДЕЛИРОВ. ПЛЕНКИ |                                |
| ⑨ ТОН СВЕТОВ        |                                |

Быстрое меню отображает опции, выбранные в данный момент для элементов ②–⑯, которые можно изменить, как описано на стр. 250.

### **ВЫБЕР.ПОЛЬЗ.НАСТР**

Элемент **НАСТРОЙКИ КАЧЕСТВА ИЗОБРАЖЕНИЯ** > **ВЫБЕР.ПОЛЬЗ.НАСТР** (элемент ①) отображает текущий банк пользовательских настроек:

- **BASE**: Нет выбранного банка пользовательских настроек.
- **C1–C7**: Выберите банк, чтобы отобразить сохраненные настройки с помощью опции **НАСТРОЙКИ КАЧЕСТВА ИЗОБРАЖЕНИЯ** > **РЕД/СОХР.ПОЛ.НАСТР**.
- **BASE** – **BASE**<sup>C1–C7</sup>: Текущий банк пользовательских настроек.

## Просмотр и изменение настроек

- 1 Нажмите **Q**, чтобы отобразить быстрое меню во время съемки.

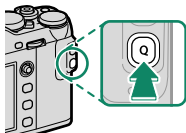

- 2 Воспользуйтесь рычагом фокусировки, чтобы выделить пункты, и поворачивайте задний диск управления, чтобы их изменить.

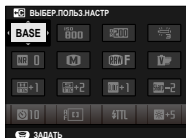

Изменения не сохраняются в текущем банке настроек. Настройки, которые отличаются от настроек в текущем банке настроек (**C1–C7**), отображаются красным цветом.

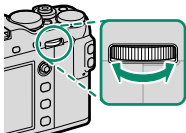

- 3 Нажмите **Q** для выхода после выполнения настроек.

## Редактирование быстрого меню

Чтобы выбрать пункты, отображенные в быстром меню:

- 1 Нажмите и удерживайте кнопку **Q** во время съемки.

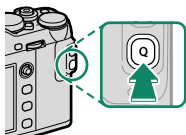

- 2 Отобразится текущее быстрое меню; используйте рычаг фокусировки, чтобы выделить пункт, который хотите изменить, и нажмите **MENU/OK**.

### 3 Выделите любой из следующих параметров и нажмите **MENU/OK** для его назначения выбранному положению.

- РАЗМЕР ИЗОБР.
- КАЧЕСТВО ИЗОБР.
- МОДЕЛИРОВ. ПЛЕНКИ\*
- ЭФФЕКТ ЗЕРНИСТОСТИ\*
- ДИНАМИЧ. ДИАПАЗОН\*
- БАЛАНС БЕЛОГО\*
- ТОН СВЕТОВ\*
- ТОН ТЕНЕЙ\*
- ЦВЕТ\*
- РЕЗКОСТЬ\*
- СНИЖЕНИЯ ШУМА\*
- ВЫБЕР.ПОЛЬЗ.НАСТР\*
- РЕЖИМ АФ
- ПОЛЬЗ. НАСТР. АФ-Н
- НАСТР. РАСПОЗН. ЛИЦ/ГЛАЗ
- ПОМОЩЬ РУЧН.ФОК.
- РЕЖИМ СЕНСОРНОГО ЭКРАНА
- ТАЙМЕР
- ЭКСПОЗАМЕР
- ТИП ЗАТВОРА
- ЧУВСТВ-ТЬ ISO
- НАСТРОЙКА ФУНКЦИИ ВСПЫШКИ
- КОМПЕНСАЦ.ВСПЫШКИ
- РЕЖИМ ВИДЕО
- НАСТР.ЧУВС.МИКРОФ
- ЯРК.ВИДОИСК./ЖК
- ЦВЕТ EVF/LCD
- НЕТ КАТЕГОРИИ

\* Сохранено в банке пользовательских настроек.



Выберите **НЕТ КАТЕГОРИИ**, чтобы не назначать никакой параметр для выбранного положения. Когда выбирается **ВЫБЕР.ПОЛЬЗ.НАСТР**, текущие настройки показываются в быстром меню при помощи метки **BASE**.



Быстрое меню также можно редактировать с помощью **НАСТРОЙКА КНОПОК / ДИСКОВ > РЕД./СОХР. БЫСТР. МЕНЮ**.

## Кнопки Fn (функция)

Функции для каждой функциональной кнопки можно выбрать, нажав и удерживая кнопку.



Доступ к функциям, назначенным с **T-Fn1** по **T-Fn4**, можно получить, проведя по монитору.

Назначения по умолчанию следующие:

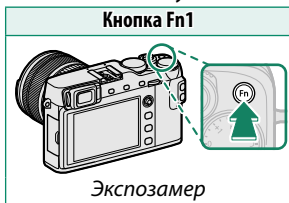



**T-Fn4 (провести вниз)**

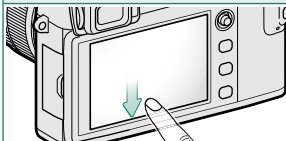

*Чувствительность*

**Кнопка AE-L**

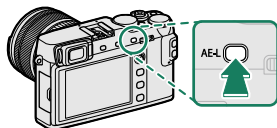

*Блокировка экспозиции*

**Кнопка AF-L**

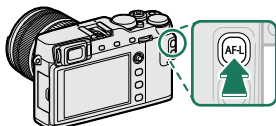

*Блокировка фокуса*

**Центр заднего диска управления**

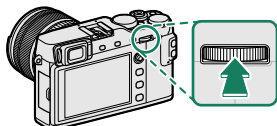

*Проверка фокуса*

## Назначение функций для функциональных кнопок

Для того, чтобы назначить функции кнопкам:

- 1 Нажмите и удерживайте кнопку **DISP/BACK** до тех пор, пока не появится меню выбора кнопки.

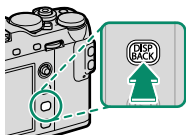

- 2 Выделите кнопку и нажмите **MENU/OK**.

- 3 Выделите необходимую функцию и нажмите **MENU/OK**, чтобы присвоить ее выбранной кнопке. Выберите из:

- РАЗМЕР ИЗОБР.
- КАЧЕСТВО ИЗОБР.
- RAW
- МОДЕЛИРОВ. ПЛЕНКИ
- ЭФФЕКТ ЗЕРНИСТОСТИ
- ДИНАМИЧ. ДИАПАЗОН
- БАЛАНС БЕЛОГО
- ВЫБЕР.ПОЛЬЗ.НАСТР
- ЗОНА ФОКУСИРОВКИ
- ПРОВЕРКА ФОКУСА
- РЕЖИМ AF
- ПОЛЬЗ. НАСТР. АФ-Н
- НАСТР. РАСПОЗН. ЛИЦ/ГЛАЗ
- ТАЙМЕР
- НАСТРОЙКА АЕ ВКЛ
- ЭКСПОЗАМЕР
- ТИП ЗАТВОРА
- ЧУВСТВ-ТЬ ISO
- БЕСПРОВ.СВЯЗЬ
- НАСТРОЙКА ФУНКЦИИ ВСПЫШКИ
- БЛОК TTL
- МОДЕЛИРУЮЩАЯ ПОДСВЕТКА
- РЕГУЛ. УРОВНЯ МИКРОФОНА
- ПРОСМ.ГЛ.РЕЗК.
- ПРЕДВ.ПРОСМ.ЭКСП./БАЛ. БЕЛ.В РУЧ.РЕЖ.
- ЭФФ.ИЗОБ.ДЛЯ ПРЕДВ. ПРОСМ.
- ГИСТОГРАММА
- ТОЛЬКО БЛОК АЭ
- ТОЛЬКО БЛОК АФ
- БЛОК АЭ/АФ
- АФ ВКЛ
- НАСТР. ДИАФРАГМЫ
- АВТ. ПЕРЕДАЧА ИЗОБРАЖЕНИЯ
- ВКЛ/ВЫКЛ Bluetooth
- ВОСПРОИЗВЕДЕНИЕ
- НЕТ КАТЕГОРИИ (управление отключено)



Назначения кнопок также можно выбрать с помощью

**⚡ НАСТРОЙКА КНОПОК / ДИСКОВ > НАСТР.(Fn) ФУНКЦ..**

**ТОЛЬКО БЛОК АЭ, ТОЛЬКО БЛОК АФ, БЛОК АЭ/АФ и АФ ВКЛ** нельзя назначить сенсорным функциональным кнопкам (с **T-Fn1** по **T-Fn4**).

## АФ ВКЛ

Если выбрана опция **АФ ВКЛ**, Вы можете нажать на элемент управления вместо удерживания кнопки затвора, нажатой наполовину.

## МОДЕЛИРУЮЩАЯ ПОДСВЕТКА

Если выбирается **МОДЕЛИРУЮЩАЯ ПОДСВЕТКА**, когда подсоединена совместимая, устанавливаемая на башмак вспышка, то можно нажать элемент управления, чтобы вспышка сработала в тестовом режиме, и проверить тени и т. п. (моделирующая подсветка).

## БЛОК TTL

Если выбран параметр **БЛОК TTL**, Вы можете нажать на элемент управления, чтобы заблокировать вспышку в соответствии с опцией, выбранной для **⚡ НАСТРОЙКА ВСПЫШКИ > РЕЖИМ БЛОКА TTL** (📖 166).



## МОЕ МЕНЮ

Доступ к индивидуальному меню, состоящему из наиболее часто используемых опций.

Чтобы отобразить «мое меню», нажмите **MENU/OK** на дисплее съемки и выберите вкладку **MY** (**МОЕ МЕНЮ**).

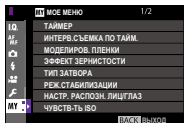

Вкладка **MY** доступна, только если опции предназначены для «**МОЕ МЕНЮ**».

## НАСТРОЙКИ МОЕГО МЕНЮ

Чтобы выбрать пункты, перечисленные во вкладке **MY** (**МОЕ МЕНЮ**):

- 1 Выделите **ПОЛЬЗОВАТЕЛЬСКИЕ НАСТРОЙКИ > НАСТРОЙКИ МОЕГО МЕНЮ** во вкладке **MY** (**НАСТРОЙКА**) и нажмите **MENU/OK** для отображения опций справа.

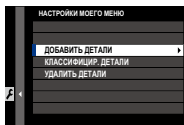

- 2 Нажмите рычаг фокусировки вверх или вниз, чтобы выделить **ДОБАВИТЬ ДЕТАЛИ** и нажмите **MENU/OK**.

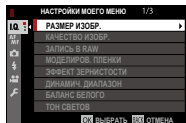

Опции, находящиеся в данный момент в «Моем меню», отмечаются галочками.

- 3 Выделите элемент и нажмите **MENU/OK**, чтобы добавить его в «Мое меню».

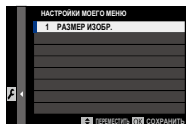

- 4 Нажмите **MENU/OK**, чтобы вернуться к дисплею редактирования.
- 5 Повторяйте шаги 3 и 4, пока все нужные элементы не будут добавлены.



«Мое меню» может содержать до 16 элементов.

### Редактирование «МОЕ МЕНЮ»

Чтобы изменить порядок элементов или удалить элементы, в шаге 1 выберите **КЛАССИФИЦИР. ДЕТАЛИ** или **УДАЛИТЬ ДЕТАЛИ**.

## **ЗАМЕТКА**

---

---

---

---

---

---

---

---

---

---

---

---

---

---

---

---

---

---

---

---

---

---

---

---

# **Периферийные устройства и дополнительные принадлежности**

## Внешние вспышки

---

Вспышки можно устанавливать на горячий башмак или подключать через разъем синхронизации.

---

Дополнительные внешние вспышки более мощные, чем EF-X8, входящая в комплект поставки фотокамеры. Некоторые поддерживают высокоскоростную синхронизацию (FP) и могут использоваться со скоростями затвора, которые короче скорости синхронизации, в то время как другие могут работать как ведущие вспышки, управляющие удаленными вспышками посредством оптического беспроводного управления вспышкой.



Возможно, Вы не сможете испытать вспышку в некоторых случаях, например, когда на фотокамере отображается меню настройки.



## Настройки вспышки

Для регулировки настроек вспышки, установленной на горячий башмак или подключенной посредством разъема синхронизации:

1 Подключите вспышку к фотокамере.

2 В режиме съемки выберите **НАСТРОЙКА ФУНКЦИИ ВСПЫШКИ** во вкладке меню **⚙️ (НАСТРОЙКА ВСПЫШКИ)**.

Доступные параметры различаются в зависимости от вспышки.

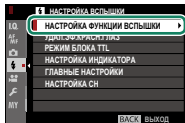

| Меню                                 | Описание  |     |
|--------------------------------------|---|-----|
| <b>ПОСТАВЛЯЕМАЯ ВСПЫШКА</b>          | Отображается, когда входящая в комплект вспышка EF-X8 установлена на горячий башмак и поднята.  | 107 |
| <b>РАЗЪЕМ СИНХРОНИЗАЦИИ</b>          | <b>РАЗЪЕМ СИНХРОНИЗАЦИИ</b><br>отображается, если EF-X8 опущена или вспышки нет, или на горячий башмак установлена несовместимая вспышка.                                 | 263 |
| <b>ВСПЫШКА, МОНТИРУЕМАЯ В БАШМАК</b> | Отображается, когда дополнительная вспышка установлена на горячий башмак и включена.  | 264 |
| <b>ГЛАВНЫЙ (ОПТИЧЕСКИЙ)</b>          | Отображается, если дополнительная вспышка, работающая как ведущая вспышка для оптического беспроводного управления удаленной вспышкой от FUJIFILM, подключена и включена. | 269 |

- 3 Выделите элементы, используя рычаг фокусировки, и поверните задний диск управления, чтобы изменить выделенную настройку.

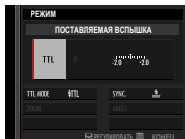

- 4 Нажмите **DISP/BACK**, чтобы активировать изменения.

#### Удаление эффекта красных глаз

Удаление эффекта красных глаз доступно, если выбран параметр, отличный от **ОТКЛ**, для **НАСТРОЙКА ВСПЫШКИ** > **УДАЛ.ЭФ.КРАСН.ГЛАЗ**, а параметр «ЛИЦО ВКЛ» выбран для **НАСТРОЙКА AF/MF** > **НАСТР. РАСПОЗН. ЛИЦ/ГЛАЗ**.

Функция удаления эффекта красных глаз уменьшает проявление «эффекта красных глаз», вызываемого отражением света вспышки от сетчатки глаза объекта.

## РАЗЪЕМ СИНХРОНИЗАЦИИ

**РАЗЪЕМ СИНХРОНИЗАЦИИ** отображается, если EF-X8 опущена или вспышки нет, или на горячий башмак установлена несо-  
вместимая вспышка.

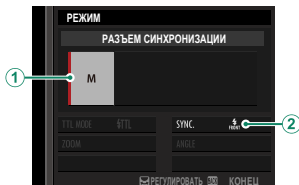

| Настройка                          | Описание   |
|------------------------------------|--|
| <p>① Режим управления вспышкой</p> | <p>Выберите одну из следующих опций:</p> <ul style="list-style-type: none"> <li>• <b>M</b>: Запускающий сигнал передается от контактов X горячего башмака, когда сделан снимок. Выберите выдержку длиннее, чем скорость синхронизации; могут потребоваться даже более длительные выдержки, если устройство использует длительные вспышки или имеет медленное время реагирования.</li> <li>• <b>OFF (ОТКЛ)</b>: Запускающий сигнал отключен.</li> </ul> |
| <p>② Синхронизация</p>             | <p>Выберите, будет ли вспышка срабатывать сразу после открытия затвора (<b>FRONT / 1-Я ШТОРКА</b>) или непосредственно перед его закрытием (<b>REAR / 2-Я ШТОРКА</b>). <b>1-Я ШТОРКА</b> рекомендуется в большинстве случаев.</p>  |

## ВСПЫШКА, МОНТИРУЕМАЯ В БАШМАК



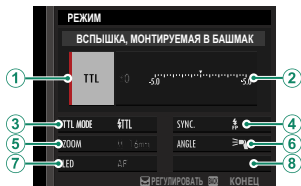



Следующие опции доступны с дополнительными вспышками, устанавливаемыми на башмак.



| Настройка                          | Описание   |
|------------------------------------|--|
| <p>① Режим управления вспышкой</p> | <p>Режим управления вспышкой, выбранный для вспышки. Это в некоторых случаях можно отрегулировать с помощью фотокамеры; доступные параметры зависят от вспышки.</p> <ul style="list-style-type: none"><li>• <b>TTL</b>: Режим TTL. Отрегулируйте компенсацию вспышки (②).</li><li>• <b>M</b>: Вспышка срабатывает при выбранном выводе, независимо от яркости объекта или настроек фотокамеры. Выход в некоторых случаях можно регулировать с помощью фотокамеры (②).</li><li>• <b>MULTI</b>: Многократная вспышка. Совместимые вспышки, установленные на башмак, будут срабатывать несколько раз при съемке каждого кадра.</li><li>• <b>OFF (ОТКЛ)</b>: Вспышка не срабатывает. Некоторые вспышки можно выключить с помощью фотокамеры.</li></ul> |

| Настройка                       | Описание   |
|---------------------------------|--|
| ② Компенсация/<br>вывод вспышки | <p>Доступные параметры различаются в зависимости от режима управления вспышкой.</p> <ul style="list-style-type: none"> <li>• <b>TTL</b>: Отрегулируйте компенсацию вспышки (полное значение может не быть применимо, если превышены пределы системы управления вспышкой). В случае с EF-X20, EF-20, EF-42 и EF-X500, выбранное значение добавляется к значению, выбранному вспышкой.</li> <li>• <b>M/MULTI</b>: Отрегулируйте вывод вспышки (только совместимые устройства). Выберите из значений, выраженных в долях полной мощности с <math>\frac{1}{4}</math> (режим <b>M</b>) или <math>\frac{1}{4}</math> (<b>MULTI</b>) по <math>\frac{1}{512}</math> с шагами, эквивалентными <math>\frac{1}{3}</math> EV. Желаемые результаты могут не быть достигнуты при низких значениях, если они превышают пределы системы управления вспышкой; сделайте пробный снимок и проверьте результат.</li> </ul> |

| Настройка                    | Описание   |
|------------------------------|--|
| <p>③ Режим вспышки (TTL)</p> | <p>Выберите режим вспышки для управления вспышкой TTL. Доступные параметры различаются в зависимости от выбранного режима съемки (<b>P</b>, <b>S</b>, <b>A</b> или <b>M</b>).</p> <ul style="list-style-type: none"> <li> <b>⚡ (АВТОВСПЫШКА)</b>: Вспышка срабатывает только при необходимости; уровень вспышки регулируется в соответствии с яркостью объекта. При нажатии кнопки спуска затвора наполовину отображается символ <b>⚡</b>, что означает, что при фотосъемке сработает вспышка.         </li> <li> <b>⚡ TTL (СТАНДАРТ)</b>: Вспышка срабатывает при каждом снимке, если возможно; уровень вспышки регулируется в зависимости от яркости объекта. Вспышка не работает, если она не заряжена полностью, когда затвор спущен.         </li> <li> <b>⚡ SLOW (МЕДЛЕННАЯ СИНХРОНИЗАЦИЯ)</b>: Комбинируйте вспышку с длинными выдержками при съемке портретов на фоне ночного пейзажа. Вспышка не работает, если она не заряжена полностью, когда затвор спущен.         </li> </ul> |

| Настройка       | Описание   |
|-----------------|--|
| ④ Синхронизация | <p>Управление синхронизацией вспышки.</p> <ul style="list-style-type: none"> <li>•  <b>FRONT (1-Я ШТОРКА)</b>: Вспышка срабатывает сразу после открытия затвора (как правило является наилучшим выбором).</li> <li>•  <b>REAR (2-Я ШТОРКА)</b>: Вспышка срабатывает непосредственно перед закрытием затвора.</li> <li>•  <b>(АВТО FP(HSS))</b>: Высокоскоростная синхронизация (только совместимые устройства). Фотокамера автоматически задействует высокоскоростную синхронизацию передней шторки с выдержкой больше, чем скорость синхронизации вспышки. Эквивалент <b>1-Я ШТОРКА</b>, когда <b>MULTI</b> выбрано для режима управления вспышкой.</li> </ul> |
| ⑤ Увеличить     | <p>Угол освещения (охват вспышки) для устройств, поддерживающих зуммирование вспышки. Некоторые устройства позволяют выполнять регулировки с помощью фотокамеры. Если выбран параметр <b>АВТО</b>, зум будет автоматически регулироваться, чтобы соответствовать охвату фокусного расстояния объектива.</p>  |
| ⑥ Освещение     | <p>Если устройство поддерживает эту функцию, выберите из:</p> <ul style="list-style-type: none"> <li>•  <b>(ПРИОР. ПИТАНИЯ ВСПЫШКИ)</b>: Усилить диапазон, слегка уменьшив охват.</li> <li>•  <b>(СТАНДАРТ)</b>: Охват должен соответствовать углу снимка.</li> <li>•  <b>(ПРИОР. РАВНОМЕР. ПОКРЫТИЯ)</b>: Слегка увеличьте охват для более ровного освещения.</li> </ul>  |

| Настройка                     | Описание   |
|-------------------------------|--|
| <p>⑦ Светодиод</p>            | <p>Выберите, каким образом встроенный светодиод работает во время фотосъемки (только совместимые устройства): в виде блика (/БЛИК), в качестве вспомогательной подсветки АФ (<b>АФ/ПОМОЩЬ АФ</b>), или как блик, и как ВСПОМ. ПОДСВЕТКА АФ (/ПОМОЩЬ АФ + БЛИК). Выберите <b>OFF</b> для отключения светодиода во время фотосъемки.</p> |
| <p>⑦ Количество вспышек *</p> | <p>Выберите количество раз срабатывания вспышки при каждом нажатии спуска затвора в режиме <b>MULTI</b>.</p>   |
| <p>⑧ Частота *</p>            | <p>Выберите частоту, при которой вспышка срабатывает в режиме <b>MULTI</b>.</p>  |

\* Полное значение может не применяться, если превышены пределы системы управления вспышкой.



## ГЛАВНЫЙ(ОПТИЧЕСКИЙ)

Будут отображаться опции справа, если устройство в данный момент работает как ведущая вспышка для оптического беспроводного управления удаленной вспышкой FUJIFILM.

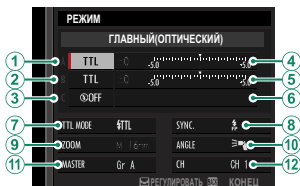

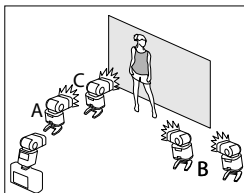

Ведущие и удаленные устройства можно разделить на три группы (A, B и C), а режим и уровень вспышки регулируются отдельно для каждой группы. Для соединения между устройствами доступны четыре канала; отдельные каналы можно использовать для различных систем вспышки или для предотвращения помех при работе нескольких систем в непосредственной близости.



| Настройка                                     | Описание  |
|---|---|
| <p>① Режим управления вспышкой (группа А)</p> | <p>Выберите режимы управления вспышкой для групп А, В и С. <b>TTL%</b> доступно только для групп А и В.</p> <ul style="list-style-type: none"> <li>• <b>TTL</b>: Вспышки в группе срабатывают в режиме TTL. Компенсацию вспышки можно регулировать отдельно для каждой группы.</li> <li>• <b>TTL%</b>: Если <b>TTL%</b> выбрано либо для группы А, либо В, Вы можете указать вывод выбранной группы в виде процентов другой группы и отрегулировать общую компенсацию вспышки для обеих групп.</li> </ul> |
| <p>② Режим управления вспышкой (группа В)</p> | <ul style="list-style-type: none"> <li>• <b>M</b>: В режиме <b>M</b> вспышки срабатывают в группе с выбранным выводом (выражено в виде доли от полной мощности), независимо от яркости объекта или настроек фотокамеры.</li> </ul>  |
| <p>③ Режим управления вспышкой (группа С)</p> | <ul style="list-style-type: none"> <li>• <b>MULTI</b>: Выбирая <b>MULTI</b> для любой группы, задаются все вспышки во всех группах на режим повторной вспышки. Все вспышки будут срабатывать несколько раз при каждом снимке.</li> <li>• <b>OFF (ОТКЛ)</b>: Если выбран параметр <b>OFF</b>, вспышки в группе не сработают.</li> </ul>  |

| Настройка   | Описание   |   |
|---|--|---|
| ④ Компенсация/<br>мощность<br>вспышки<br>(группа А) | Отрегулируйте уровень вспышки для выбранной группы согласно опции, выбранной для режима управления вспышкой. Имейте в виду, что полное значение может не быть применимо, если превышены пределы системы управления вспышкой. |   |
| ⑤ Компенсация/<br>мощность<br>вспышки<br>(группа В) |  | <ul style="list-style-type: none"> <li>• <b>TTL</b>: Отрегулируйте компенсацию вспышки.</li> <li>• <b>M/MULTI</b>: Отрегулируйте мощность вспышки.</li> </ul> |
| ⑥ Компенсация/<br>мощность<br>вспышки<br>(группа С) |  | <ul style="list-style-type: none"> <li>• <b>TTL%</b>: Выберите баланс между группами А и В и отрегулируйте общую компенсацию вспышки.</li> </ul>              |

| Настройка                    | Описание   |
|------------------------------|--|
| <p>7 Режим вспышки (TTL)</p> | <p>Выберите режим вспышки для управления вспышкой TTL. Доступные параметры различаются в зависимости от выбранного режима съемки (<b>P</b>, <b>S</b>, <b>A</b> или <b>M</b>).</p> <ul style="list-style-type: none"> <li> <b>⚡ (АВТОВСПЫШКА)</b>: Вспышка срабатывает только при необходимости; уровень вспышки регулируется в соответствии с яркостью объекта. При нажатии кнопки спуска затвора наполовину отображается символ <b>⚡</b>, что означает, что при фотосъемке сработает вспышка.         </li> <li> <b>⚡ (СТАНДАРТ)</b>: Вспышка срабатывает при каждом снимке, если возможно; уровень вспышки регулируется в зависимости от яркости объекта. Вспышка не работает, если она не заряжена полностью, когда затвор спущен.         </li> <li> <b>⚡ SLOW (МЕДЛЕННАЯ СИНХРОНИЗАЦИЯ)</b>: Комбинируйте вспышку с длинными выдержками при съемке портретов на фоне ночного пейзажа. Вспышка не работает, если она не заряжена полностью, когда затвор спущен.         </li> </ul> |

| Настройка              | Описание  |
|------------------------|---|
| <p>8 Синхронизация</p> | <p>Управление синхронизацией вспышки.</p> <ul style="list-style-type: none"> <li>•  (1-Я ШТОРКА): Вспышка срабатывает сразу после открытия затвора (как правило является наилучшим выбором).</li> <li>•  (2-Я ШТОРКА): Вспышка срабатывает непосредственно перед закрытием затвора.</li> <li>•  (АВТО FP (HSS)): Высокоскоростная синхронизация (только совместимые устройства). Фотокамера автоматически задействует высокоскоростную синхронизацию передней шторки с выдержкой больше, чем скорость синхронизации вспышки. Эквивалент <b>1-Я ШТОРКА</b>, когда <b>MULTI</b> выбрано для режима управления вспышкой.</li> </ul> |
| <p>9 Увеличить</p>     | <p>Угол освещения (охват вспышки) для устройств, поддерживающих зуммирование вспышки. Некоторые устройства позволяют выполнять регулировки с помощью фотокамеры. Если выбран параметр <b>АВТО</b>, зум будет автоматически регулироваться, чтобы соответствовать охвату фокусного расстояния объектива.</p>   |
| <p>10 Освещение</p>    | <p>Если устройство поддерживает эту функцию, выберите из:</p> <ul style="list-style-type: none"> <li>•  (ПРИОР. ПИТАНИЯ ВСПЫШКИ): Усиьте диапазон, слегка уменьшив охват.</li> <li>•  (СТАНДАРТ): Охват должен соответствовать углу снимка.</li> <li>•  (ПРИОР. РАВНОМЕР. ПОКРЫТИЯ): Слегка увеличьте охват для более ровного освещения.</li> </ul>  |

| Настройка            | Описание   |
|----------------------|--|
| ⑪ Ведущий            | Назначьте ведущую вспышку группе А ( <b>Кл А</b> ), В ( <b>Кл В</b> ) или С ( <b>Кл С</b> ). Если выбирается <b>OFF</b> , то выходной сигнал от ведущей вспышки будет удерживаться на уровне, не оказывающем влияния на окончательное изображение. Доступно только, если вспышка установлена на горячий башмак фотокамеры в качестве ведущей вспышки для оптического беспроводного управления удаленной вспышкой FUJIFILM в режиме <b>TTL</b> , <b>TTL%</b> или <b>M</b> . |
| ⑪ Количество вспышек | Выберите количество раз срабатывания вспышки при каждом нажатии спуска затвора в режиме <b>MULTI</b> .   |
| ⑫ Канал              | Выберите канал, используемый ведущей вспышкой для соединения с удаленными вспышками. Отдельные каналы могут использоваться для различных систем вспышки или для предотвращения помех, когда в непосредственной близости работают несколько систем.   |
| ⑫ Частота            | Выберите частоту, при которой вспышка срабатывает в режиме <b>MULTI</b> .  |

## Объективы

Фотокамеру можно использовать с объективами для байонетного соединения X-mount от FUJIFILM.

### Части объектива

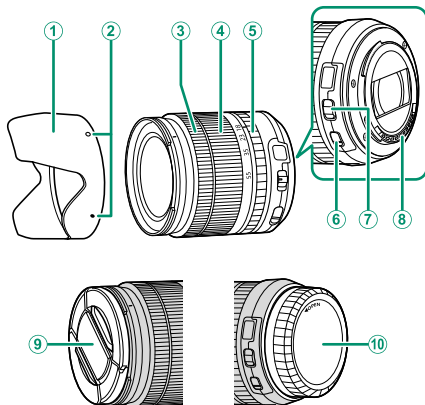

- ① Бленда объектива
- ② Метки крепления
- ③ Фокусировочное кольцо
- ④ Кольцо масштабирования
- ⑤ Кольцо диафрагмы
- ⑥ Переключатель O.I.S.
- ⑦ Переключатель режима диафрагмы
- ⑧ Сигнальные контакты объектива
- ⑨ Передняя крышка объектива
- ⑩ Задняя крышка объектива

## Снятие крышек объектива

Снимите крышки объектива, как показано на рисунке.

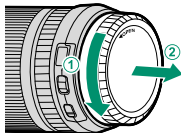
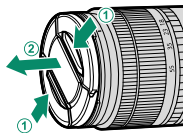

 Крышки объектива могут отличаться от представленных на рисунке.

## Присоединение бленд объектива

Установленные бленды объектива уменьшают блики и защищают переднюю линзу.

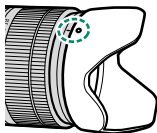
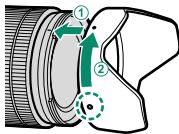



## Объективы с кольцами диафрагмы

При настройках, отличных от **A**, Вы можете настроить диафрагму, поворачивая кольцо диафрагмы объектива (режимы экспозиции **A** и **M**).

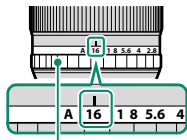

Кольцо диафрагмы

### Переключатель режима диафрагмы

Если объектив имеет переключатель режима диафрагмы, диафрагму можно настроить вручную, переместив переключатель в положение  и поворачивая кольцо диафрагмы.

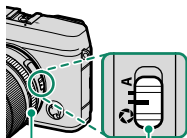

Кольцо диафрагмы

Переключатель  
режима диафрагмы



Когда кольцо диафрагмы установлено на **A**, поверните передний диск управления для регулировки диафрагмы.

## Объективы без колец диафрагмы

Метод, используемый для настройки диафрагмы, можно выбрать с помощью **НАСТРОЙКА КНОПОК / ДИСКОВ**

**НАСТР. ДИАФРАГМЫ**. Если выбран параметр, отличный от **АВТО**, диафрагму можно настроить с помощью переднего диска управления.

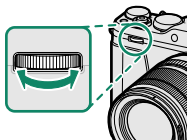

Управление диафрагмой выполняется по умолчанию передним диском управления, но данную функцию можно назначить заднему диску управления с помощью **НАСТРОЙКА КНОПОК / ДИСКОВ** > **НАСТР.ДИСКА УПР.**

## Объективы с O.I.S. Переключатели

Если объектив поддерживает оптическую стабилизацию изображения (O.I.S.), режим стабилизации изображения можно выбрать в меню фотокамеры. Чтобы включить стабилизацию изображения, переведите переключатель O.I.S. в положение **ON**.

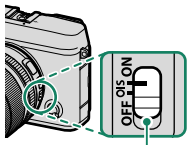

Переключатель  
O.I.S.

## Объективы с ручной фокусировкой

Сдвиньте фокусирующее кольцо вперед, чтобы включить режим автофокусировки.

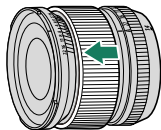

Для ручной фокусировки сдвиньте фокусир. кольцо назад и поверните его, одновременно проверяя результаты на дисплее фотокамеры. Фокусное расстояние и индикаторы глубины резкости могут быть использованы в режиме ручной фокусировки.

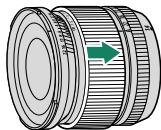

Имейте в виду, что ручная фокусировка может не быть доступна во всех режимах съемки.

### Индикатор глубины резкости

Индикатор глубины резкости показывает приблизительное значение (расстояние спереди и сзади точки фокусировки, которое находится в фокусе). Индикатор отображается в формате пленки.

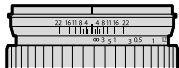

## Уход за объективом

Воспользуйтесь грушей для удаления пыли, затем аккуратно вытрите мягкой, сухой тканью. Оставшиеся пятна можно удалить, аккуратно протерев объектив специальной бумагой для чистки объектива FUJIFILM с нанесенным на нее небольшим количеством жидкости для чистки объектива. Закройте переднюю и заднюю крышки, когда объектив не используется.

# Соединения

# 11

## Выход HDMI

Дисплей съемки и воспроизведения фотокамеры можно вывести на устройства HDMI.

### Подключение к HDMI-устройствам

Подключите фотокамеру к телевизору или другим HDMI-устройствам, используя HDMI-кабель сторонних производителей.

- 1 Выключите фотокамеру.
- 2 Подсоедините кабель, как показано ниже, убедившись в том, что разъемы вставлены до упора.

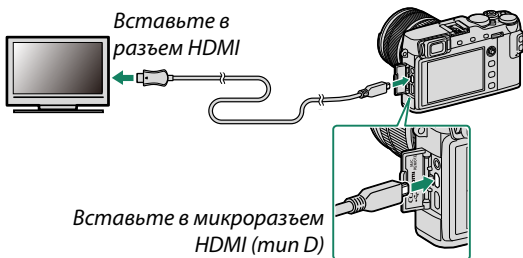

**!** Используйте HDMI-кабель длиной не более 1,5 м.

- 3 Настройте устройство для ввода HDMI как описано в документации, прилагаемой к устройству.

- 4 Включите фотокамеру. Теперь Вы можете делать снимки и воспроизводить их, просматривая на телевизоре, и сохранять снимки в устройстве HDMI.



Кабель USB не может быть использован, когда подключен кабель HDMI.

## Съемка

Делайте снимки и записывайте видеоролики, просматривая сюжет через объектив фотокамеры и сохраняя отснятые кадры в устройстве HDMI.



Эта функция может быть использована для сохранения видео формата 4K и Full HD на регистратор HDMI.

## Воспроизведение

Чтобы начать воспроизведение, нажмите кнопку фотокамеры . Дисплей фотокамеры выключается, и фотографии и видеофрагменты выводятся на устройство HDMI. Имейте в виду, что регуляторы громкости фотокамеры не влияют на звук, воспроизводимый телевизором; для регулировки громкости воспользуйтесь регуляторами громкости телевизора.



Некоторые телевизоры могут в течение короткого времени отображать черный экран в начале воспроизведения видео.

## Беспроводная передача

Подсоединитесь к беспроводной сети и подключайтесь к компьютерам, смартфонам или планшетным компьютерам. Для получения дополнительной информации посетите:  
<http://fujifilm-dsc.com/wifi/>



### Смартфоны и планшеты: FUJIFILM Camera Remote

Установите новейшую версию приложения FUJIFILM Camera Remote на смартфон или планшет для подключения к фотокамере через Bluetooth® или Wi-Fi. Для загрузки и получения другой информации посетите:

[http://app.fujifilm-dsc.com/en/camera\\_remote/](http://app.fujifilm-dsc.com/en/camera_remote/)



## Смартфоны и планшеты: Сопряжение по Bluetooth®

Используйте **НАСТРОЙКА СОЕДИНЕНИЯ** > **НАСТРОЙКИ Bluetooth** > **РЕГИСТРАЦИЯ СОПРЯЖЕНИЯ** для сопряжения фотокамеры со смартфонами или планшетами. Сопряжение предлагает простой способ загрузки фотографий с фотокамеры.



 Фотографии загружаются через беспроводное соединение.

## Смартфоны и планшеты: Wi-Fi

Используйте параметры **БЕСПРОВОДНАЯ СВЯЗЬ** в **НАСТРОЙКА СЪЕМКИ** или меню воспроизведения для подключения к смартфону или планшету через Wi-Fi. После выполнения подключения можно просматривать изображения на фотокамере, загружать выбранные изображения, удаленно управлять фотокамерой или копировать данные о местоположении на фотокамеру.



## Компьютеры: FUJIFILM PC AutoSave

Установите новейшую версию FUJIFILM PC AutoSave на компьютер для загрузки изображений с фотокамеры через беспроводные сети. Для загрузки и получения другой информации посетите:

[http://app.fujifilm-dsc.com/en/pc\\_autosave/](http://app.fujifilm-dsc.com/en/pc_autosave/)

## Компьютеры: Беспроводные соединения

Вы можете загружать снимки с фотокамеры с помощью параметра **АВТОСОХР. НА ПК** в меню воспроизведения.

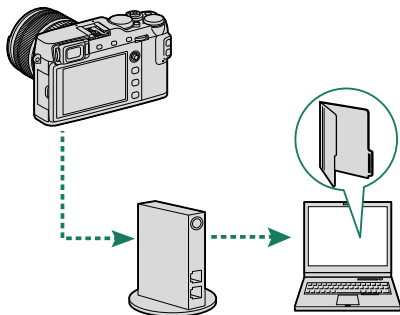

## Подключение к компьютеру через USB

Копирование снимков на компьютер через USB.

### Windows (MyFinePix Studio)

Используйте MyFinePix Studio для копирования снимков на Ваш компьютер, где их можно сохранить, просмотреть, организовать и распечатать. MyFinePix Studio доступна для загрузки на следующем веб-сайте:  
<http://fujifilm-dsc.com/mfs/>



После завершения загрузки кликните дважды на загруженный файл («MFPS\_Setup.EXE») и следуйте инструкциям на экране для завершения установки.

### Mac OS X/macOS

Снимки можно копировать на Ваш компьютер, используя Захват изображения (поставляется с Вашим компьютером) или другое программное обеспечение.

### RAW FILE CONVERTER EX 2.0

Для просмотра файлов RAW на Вашем компьютере используйте программу RAW FILE CONVERTER EX 2.0, доступную для загрузки с:  
<http://fujifilm-dsc.com/rfc/>



## Подключение фотокамеры

- 1 Найдите карту памяти, содержащую изображения, которые хотите скопировать на компьютер, и вставьте карту памяти в фотокамеру.

**!** Сбой питания в ходе передачи может привести к потере данных или повреждению карты памяти. Перед подключением фотокамеры вставьте в нее новую или полностью заряженную батарею.

- 2 Подготовьте кабель USB 2.0 сторонних производителей с разъемом Micro USB (Micro-B). Выключите фотокамеру, подсоедините кабель, убедившись, что разъемы вставлены до упора.

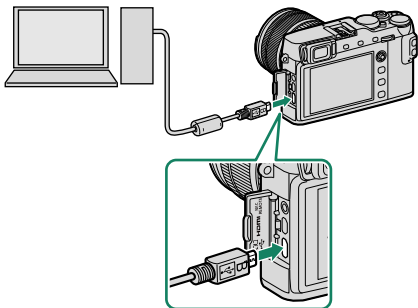

**!** Кабель USB должен быть длиной не более 1,5 м и подходить для передачи данных.

- 3** Включите фотокамеру.
- 4** Скопируйте снимки в компьютер, используя MyFinePix Studio или приложения, предоставляемые Вашей операционной системой.
- 5** Когда передача завершена, выключите фотокамеру и отсоединить кабель USB.



При наличии большого количества изображений на установленной карте памяти программа может запускаться с задержкой, а также у Вас могут возникнуть проблемы с импортом и сохранением изображений. Используйте устройство чтения карт памяти для передачи изображений.

Подключайте фотокамеру непосредственно к компьютеру; не используйте концентратор USB или клавиатуру.

Убедитесь в том, что сообщение на компьютере о процессе копирования снимков исчезло и индикаторная лампа на фотокамере погасла, перед тем как выключить камеру или отсоединить USB-кабель (если количество копируемых снимков очень большое, индикаторная лампа может продолжать гореть после исчезновения сообщения с дисплея компьютера). Несоблюдение данной меры предосторожности может привести к потере данных или повреждению карты памяти.

Перед установкой или извлечением карт памяти отсоединяйте фотокамеру от компьютера.

В некоторых случаях может быть невозможным доступ к снимкам, сохраненным на сетевом сервере с использованием программного обеспечения, тем же способом, что и на отдельном компьютере.

При использовании услуг, которые требуют подключения к сети Интернет, все расходы, связанные с услугами телефонной компании или провайдера Интернет, оплачивает пользователь.

## Принтеры instax SHARE

Печатайте фотографии с Вашей цифровой фотокамеры на принтерах instax SHARE.

### Установка соединения

Выберите **НАСТРОЙКА СОЕДИНЕНИЯ > НАСТ. ПОДК.ПРИНТ. instax** и введите имя принтера instax SHARE (SSID) и пароль.

#### Имя принтера (SSID) и пароль

Имя принтера (SSID) можно найти в нижней части принтера; пароль по умолчанию — «1111». Если Вы уже выбрали другой пароль для печати со смартфона, то введите его.

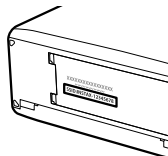

## Печать снимков

- 1 Включите принтер.
- 2 Выберите **МЕНЮ ВОСПРОИЗВЕДЕНИЯ > ПЕЧАТЬ ПРИНТЕРА instax.**  
Фотокамера подключится к принтеру.

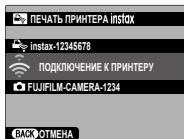

 Для печати кадра из серии снимков, отобразите этот кадр перед выбором **ПЕЧАТЬ ПРИНТЕРА instax.**

- 3 Используйте рычаг фокусировки для отображения снимка, который необходимо напечатать, а затем нажмите **MENU/OK.**

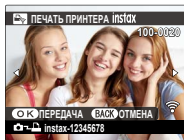

 Фотографии, снятые другими фотокамерами, распечатаны не будут.

Распечатанная область меньше, чем видимая на ЖК-мониторе область.

- 4 Снимок будет послан на принтер, и печать начнется.



# 12

**Технические  
примечания**

## Аксессуары от FUJIFILM

От компании FUJIFILM доступны следующие дополнительные аксессуары. Для получения последней информации об аксессуарах, доступных у Вас в регионе, поинтересуйтесь у своего местного представителя компании FUJIFILM или посетите сайт [http://www.fujifilm.com/products/digital\\_cameras/index.html](http://www.fujifilm.com/products/digital_cameras/index.html).

### Литий-ионные аккумуляторные батареи

**NP-W126/NP-W126S:** Дополнительные аккумуляторные батареи с высокой емкостью NP-W126/NP-W126S можно приобрести при необходимости.



### Зарядные устройства

**BC-W126:** Запасные зарядные устройства можно приобрести при необходимости. При +20 °C BC-W126 заряжает NP-W126/NP-W126S примерно за 150 минут.



### Адаптеры питания переменного тока

**AC-9V** (требуется переходник постоянного тока CP-W126): Используйте данный адаптер питания переменного тока 100–240 В, 50/60 Гц для длительных съемки и воспроизведения или при копировании снимков на компьютер.

### Переходники постоянного тока

**CP-W126:** Подключите AC-9V к фотокамере.

**Пульты дистанционного спуска затвора**

**RR-90:** Используйте для уменьшения дрожания фотокамеры или удерживайте затвор открытым во время длительных экспозиций.

**Стерефонические микрофоны**

**MIC-ST1:** Внешний микрофон для записи видеороликов.

**Объективы FUJINON**

**Объективы серии XF:** Сменные объективы для использования исключительно с X-mount от FUJIFILM.



**Объективы серии XC:** Сменные объективы для использования исключительно с X-mount от FUJIFILM.

**Вспышки, устанавливаемые на башмак**

**EF-X500:** Данная прикрепляемая вспышка имеет ведущее число 50 (ISO 100, м) и поддерживает FP (высокоскоростную синхронизацию), позволяя использовать с выдержками, которые превышают скорость синхронизации вспышки. Используя в качестве элемента питания четыре батареи AA или дополнительный батарейный блок EF-BP1, она поддерживает ручное управление и управление TTL вспышкой и автоматическое зуммирование в диапазоне 24–105 мм (эквивалент формата 35 мм) и имеет функцию управления оптической беспроводной вспышкой FUJIFILM, позволяя ее использовать в качестве ведущей или удаленной вспышки для удаленной беспроводной съемки со вспышкой. Головка вспышки может поворачиваться вверх на 90°, вниз на 10°, влево на 135° или вправо на 180° для освещения отраженным светом.



### Вспышки, установленные на башмак (продолжено)

**EF-42:** Эта пристегивающаяся вспышка (питающаяся от четырех батареек AA) имеет ведущее число 42 (чувств-ть ISO 100, м) и поддерживает ручное и TTL-управление вспышкой, а также зуммирование от встроенного двигателя в диапазоне 24–105 мм (эквивалент формата 35 мм). Головка вспышки может поворачиваться вверх на 90°, влево на 180° или вправо на 120° для освещения отраженным светом.



**EF-X20:** Данная пристегивающаяся вспышка имеет ведущее число 20 (ISO 100, м). Питание от двух батарей AAA, данное освещение, компактная вспышка имеет диск для регулировки компенсации вспышки TTL и мощности ручной вспышки.



**EF-20:** Эта пристегивающаяся вспышка (питающаяся от двух батарей AA) имеет ведущее число 20 (чувств-ть ISO 100, м) и поддерживает TTL-управление вспышкой (ручное управление вспышкой не поддерживается). Головка вспышки может поворачиваться вверх на 90° для освещения отраженным светом.



### Ручки

**MHG-XE3:** Имеет улучшенный захват. Батареи и карты памяти можно извлечь, когда ручка на месте, и она оборудована направляющей для установки быстрого башмака.

### Кожаные чехлы

**VLС-XE3:** Этот чехол сочетает в себе практичность с богатым внешним видом кожи и поставляется вместе с тканевой салфеткой, которую можно использовать для оборачивания фотокамеры перед помещением ее в чехол, а также в любых других ситуациях. Можно делать снимки, вставлять и вынимать батареи, не вынимая фотокамеру из данного чехла.

**Зажимные ремни**

**GB-001:** Улучшает захват. Совместите с ручкой для более безопасного обращения.

**Макрорасширительные кольца**

**MSEX-11/16:** Подсоедините между фотокамерой и объективом для съемки с высокими коэффициентами воспроизведения.

**Телеконвертеры**

**XF1.4X TC WR:** Увеличивает фокусное расстояние совместимых объективов приблизительно в 1,4 раза.

**XF2X TC WR:** Увеличивает фокусное расстояние совместимых объективов приблизительно в 2,0 раза.

**Адаптеры крепления**

**FUJIFILM M MOUNT ADAPTER:** Позволяет использовать фотокамеру с широким выбором объективов M-mount.

**Крышки корпуса**

**BCP-001:** Закрывайте байонет объектива фотокамеры, когда объектив не присоединен.

**Принтеры instax SHARE**

**SP-1/SP-2:** Подключите посредством беспроводной локальной сети для распечатки изображений на пленке instax.

## ПО от FUJIFILM

---

Фотокамеру можно использовать со следующим программным обеспечением FUJIFILM.

---

### FUJIFILM Camera Remote

Установите беспроводное подключение между фотокамерой и смартфоном или планшетом (📖 284).

[http://app.fujifilm-dsc.com/en/camera\\_remote/](http://app.fujifilm-dsc.com/en/camera_remote/)

### FUJIFILM PC AutoSave

Загружайте фотографии с фотокамеры по беспроводным сетям (📖 286).

[http://app.fujifilm-dsc.com/en/pc\\_autosave/](http://app.fujifilm-dsc.com/en/pc_autosave/)

## MyFinePix Studio

Управление, просмотр, печать и редактирование многих изображений, загруженных с Вашей цифровой фотокамеры (📖 287).

<http://fujifilm-dsc.com/mfs/>



## RAW FILE CONVERTER EX 2.0

Просматривайте изображения формата RAW на Вашем компьютере и преобразуйте их в другие форматы (📖 287).

<http://fujifilm-dsc.com/rfc/>



# В целях безопасности

**Обязательно перед использованием изделия прочтите данные примечания**

## Примечания по безопасности

- Необходимо правильно пользоваться фотокамерой. Перед использованием фотокамеры внимательно прочтите данные замечания по безопасности и *Руководство пользователя*.
- После прочтения данных примечаний по безопасности сохраните их в надежном месте.

## Информация о символах

Приведенные ниже символы используются в данном документе для обозначения степени тяжести травм или ущерба, к которым может привести несоблюдение обозначенных символами требований, и, как следствие, неправильное использование устройства.



### ПРЕДУПРЕЖДЕНИЕ

Несоблюдение требований, обозначенных данным символом, может повлечь смерть или тяжелые травмы.



### ПРЕДОСТЕРЕЖЕНИЕ

Несоблюдение требований, обозначенных данным символом, может повлечь получение телесных повреждений или материальный ущерб.

Приведенные ниже символы используются для обозначения характера инструкций, которые следует соблюдать.



Треугольные значки обозначают информацию, на которую нужно обратить внимание («важно»).



Перечеркнутый круг указывает на запрет указанных действий («Запрещено»).



Круг с восклицательным знаком указывает на обязательность действий («Обязательно»).



### ПРЕДУПРЕЖДЕНИЕ



Отключайте устройство от сети

**При возникновении проблем выключите фотокамеру, извлеките батарею, отсоедините и отключите адаптер переменного тока.** Продолжение использования фотокамеры при появлении дыма, необычного запаха или при проявлении признаков неисправности, может привести к пожару или к поражению электрическим током. Обратитесь к своему дилеру FUJIFILM.









**Не допускайте попадания внутрь фотокамеры воды или посторонних предметов.** При попадании воды или посторонних предметов в фотокамеру отключите ее, извлеките батарею, отсоедините и отключите адаптер переменного тока. Продолжение использования фотокамеры может привести к пожару или к поражению электрическим током. Обратитесь к своему дилеру FUJIFILM.



Не используйте в ванной или в душе

**Не используйте фотокамеру в ванной или в душе.** Это может привести к пожару или поражению электрическим током.



|  <b>ПРЕДУПРЕЖДЕНИЕ</b>                            |  |
|---|--|
| <br><small>Не разбирайте</small>                 | <b>Никогда не пытайтесь разобрать или внести изменения в конструкцию фотокамеры (никогда не открывайте корпус).</b> Невыполнение данного требования может привести к возгоранию или поражению электрическим током.   |
| <br><small>Не трогайте внутренние детали</small> | <b>Если корпус разбился в результате падения или другого чрезвычайного происшествия, не трогайте открытые детали.</b> Несоблюдение этой меры предосторожности может привести к поражению электрическим током или возникновению травм, если Вы дотронетесь до поврежденных деталей. Немедленно выньте батарею, соблюдая осторожность, чтобы избежать получения травм или поражения электрическим током, и отнесите изделие в место приобретения для консультации.   |
|    | <b>Не заменяйте, не нагревайте, не перекручивайте и не натягивайте соединительный кабель, не ставьте на него тяжелые предметы.</b> Это может вызвать повреждение кабеля и привести к пожару или поражению электрическим током. При повреждении кабеля обратитесь к своему дилеру FUJIFILM.   |
|    | <b>Не помещайте фотокамеру на неустойчивую поверхность.</b> Фотокамера может упасть и причинить травму.  |
|    | <b>Никогда не пытайтесь производить съемку во время движения.</b> Не используйте фотокамеру во время ходьбы или управления транспортным средством. Это может привести к падению или дорожно-транспортному происшествию.  |
|    | <b>Не прикасайтесь к металлическим элементам фотокамеры во время грозы.</b> Это может привести к поражению электрическим током от грозового разряда.   |
|    | <b>Используйте батареи только по назначению.</b> Вставляйте батареи, как показано на схеме.  |
|    | <b>Не разбирайте, не модифицируйте и не нагревайте батареи. Не роняйте, не ударяйте и не бросайте батареи или не подвергайте их сильным ударам любым другим способом. Не используйте батареи, у которых есть признаки протекания, деформации, обесцвечивания или других дефектов. Для зарядки аккумуляторных батарей используйте только указанные зарядные устройства и не пытайтесь зарядить неперезаряжаемые литий-ионные или щелочные батареи. Не допускайте короткого замыкания батарей и не храните их рядом с металлическими предметами.</b> Несоблюдение этих мер безопасности может стать причиной перегрева, возгорания, взрыва или протекания батарей, что может привести к пожару, ожогам или другим травмам. |
|    | <b>Используйте только батареи или адаптеры переменного тока, предназначенные для данной фотокамеры. Напряжение питания должно соответствовать указанному.</b> Использование других источников питания может привести к пожару.   |
|    | <b>При вытекании электролита из батареи питания и попадании в глаза, на кожу или на одежду немедленно промойте пораженный участок чистой водой и обратитесь к врачу или вызовите скорую медицинскую помощь.</b>  |
|    | <b>Не используйте для зарядки батарей зарядное устройство, отличное от указанного в инструкции.</b> Прилагаемое зарядное устройство предназначено только для зарядки батарей того типа, что входят в комплект поставки фотокамеры. Использование зарядного устройства для заряда обычных батарей или других типов аккумуляторов может привести к вытеканию электролита, перегреву или взрыву.  |
|    | <b>Использование вспышки вблизи глаз человека может вызвать ухудшение зрения.</b> Будьте особенно осторожны при съемке младенцев и маленьких детей.  |

## ПРЕДУПРЕЖДЕНИЕ



**Не оставляйте надолго в контакте с горячими поверхностями.** Несоблюдение этого требования может привести к низкотемпературным ожогам, особенно при высоких температурах окружающей среды или у пользователей, которые страдают от плохого кровообращения или снижения ощущения, и в этом случае рекомендуется использовать штатив или аналогичные меры предосторожности.



**Не оставляйте часть корпуса в контакте с изделием на длительное время, когда изделие включено.** Несоблюдение этого требования может привести к низкотемпературным ожогам, особенно при длительном использовании, при высоких температурах окружающей среды или у пользователей, которые страдают от плохого кровообращения или пониженной чувствительности, и в этом случае рекомендуется использовать штатив или аналогичные меры предосторожности.



**Не следует использовать в присутствии легковоспламеняющихся предметов, взрывоопасных газов или пыли.**



**При переноске батарей вставляйте их в цифровую фотокамеру или кладите в жесткий футляр. Храните батареи в жестком футляре. При утилизации отработанных батарей оборачивайте контакты изоляционной лентой.** Контакт с другими металлическими предметами или батареями может привести к возгоранию или взрыву батареи.



**Храните карты памяти, горячие башмаки и другие мелкие детали в недоступном для детей месте.** Дети могут проглотить мелкие детали; держите их подальше от детей. Если ребенок проглотил мелкую деталь, обратитесь к врачу или позвоните в службу спасения.



**Храните в местах, недоступных для маленьких детей.** Среди элементов, которые могут привести к травме, является ремешок, который может запутаться вокруг шеи ребенка и привести к удушью, и вспышка, которая может привести к ухудшению зрения.



**Следуйте указаниям персонала больниц и авиалиний.** Этот продукт генерирует радиочастотную эмиссию, которая может помешать навигационному или медицинскому оборудованию.

## ПРЕДОСТЕРЕЖЕНИЕ



**Не используйте эту фотокамеру в местах, где присутствуют пары нефтепродуктов или масел, водяной пар, влага или пыль.** Это может привести к пожару или поражению электрическим током.



**Не оставляйте эту фотокамеру в местах, где она может подвергнуться действию слишком высоких температур.** Не оставляйте фотокамеру в закрытом автомобиле или под прямыми солнечными лучами. Это может привести к пожару.



**Не кладите на фотокамеру тяжелые предметы.** Это может привести к опрокидыванию или падению тяжелого предмета и причинить травмы.



**Не перемещайте фотокамеру с подключенным адаптером переменного тока.** Не тяните соединительный кабель, чтобы отсоединить адаптер переменного тока. Это может вызвать повреждение кабеля питания или других кабелей и стать причиной пожара или поражения электрическим током.





**Не накрывайте и не заворачивайте фотокамеру или адаптер переменного тока тканью или одеялом.** Это может вызвать перегрев и привести к деформации корпуса или стать причиной пожара.



**Если Вы приступаете к чистке фотокамеры или не планируете использовать фотокамеру в течение продолжительного периода времени, извлеките батареи и отсоедините адаптер переменного тока.** Несоблюдение данного требования может привести к пожару или поражению электрическим током.



**После подзарядки отключайте зарядное устройство от электросети.** Оставленное в розетке зарядное устройство может стать причиной пожара.

|  <b>ПРЕДОСТЕРЕЖЕНИЕ</b> |  |
|--|--|
|                         | <b><i>Когда карта памяти извлекается из фотокамеры, то она быстро выскакивает из отверстия. Придерживайте ее пальцем, притормаживая движение карты.</i></b> При извлечении карты можно получить травму.  |
|                         | <b><i>Регулярно проводите проверку и очистку внутренних частей Вашей фотокамеры.</i></b> Скопление пыли в фотокамере может привести к пожару или поражению электрическим током. Каждые два года обращайтесь к своему дилеру FUJIFILM для внутренней очистки фотокамеры. Имейте в виду, что эта услуга платная. |
|                         | <b><i>Опасность взрыва при неправильной установке аккумулятора. Заменяйте только батареями того же самого или эквивалентного типа.</i></b>   |
| <b>Батарея и источник питания</b>  |  |

**Примечание:** Проверьте тип используемых в фотокамере батарей и прочтите соответствующие разделы.

Ниже описывается, как правильно использовать батареи питания и продлить срок их службы. Неправильное использование батарей сокращает срок их службы и может вызвать вытекание электролита, привести к перегреву, возгоранию или взрыву.

#### ***Литий-ионные батареи***

*Прочтите данный раздел, если в Вашей фотокамере используются литий-ионные батареи.*

Батарея питания поставляется незаряженной. Перед использованием фотокамеры зарядите батарею. Храните батарею в футляре, если она не используется.

#### **■ Примечания, касающиеся батарей**

Батарея постепенно разряжается, даже если она не используется. Заряжайте батарею за один-два дня до начала работы.

Срок службы батарей можно продлить, если выключать фотокамеру, когда она не используется.

Емкость батареи уменьшается при низких температурах; разряженная батарея может не работать на холоде. Держите полностью заряженную запасную батарею в теплом месте и заменяйте батарею при необходимости, или держите батарею в кармане или другом теплом месте и вставляйте ее только непосредственно перед съемкой. Не кладите батарею так, чтобы она непосредственно соприкасалась с обогревателями для рук или другими нагревательными приборами.

#### **■ Зарядка аккумулятора**

Заряжайте батарею в зарядном устройстве, которое входит в комплект поставки. Время зарядки увеличится при температурах окружающей среды ниже +10 °C или выше +35 °C. Не пытайтесь заряжать батарею при температурах выше 40 °C; при температурах ниже 0 °C батарея не зарядится.

Не пытайтесь подзаряжать полностью заряженную батарею. Однако чтобы производить зарядку, не обязательно, чтобы батарея была полностью разряжена.

Сразу после зарядки или во время использования батарея может быть теплой на ощупь. Это нормальное явление.

### ■ Срок службы батареи

При обычных температурах батарею можно заряжать примерно 300 раз. Заметное уменьшение способности батареи удерживать заряд указывает на то, что подошел конец срока ее службы и ее следует заменить.

### ■ Хранение

Характеристики батареи могут ухудшиться, если полностью заряженную батарею не использовать в течение длительного времени. Полностью разрядите батарею, прежде чем поместить ее на хранение.

Если фотокамера не будет использоваться в течение длительного времени, выньте батарею и храните ее в сухом месте при температуре окружающей среды от +15 °C до +25 °C. Не храните батарею в местах с экстремальными температурами.

### ■ Предостережения: Обращение с батареями

- Не переносите и не храните батарею вместе с металлическими предметами, например, с ожерельями или шпильками.
- Не подвергайте воздействию пламени или тепла.
- Не разбирайте и не изменяйте конструкцию.
- Используйте только с соответствующими зарядными устройствами.
- Утилизируйте использованные батареи сразу.
- Не роняйте батареи и не подвергайте их сильным ударам.
- Не подвергайте воздействию воды.
- Держите контакты в чистоте.
- Батарея и корпус фотокамеры могут нагреваться после продолжительного использования. Это нормальное явление.

### ■ Утилизация

Утилизируйте использованные батареи в соответствии с местными правилами.

### **Адаптеры переменного тока (продаются отдельно)**

Используйте только адаптеры переменного тока FUJIFILM, предназначенные для данной фотокамеры. При использовании других адаптеров можно повредить фотокамеру.

- Адаптер переменного тока предназначен только для использования в помещениях.
- Проверьте, что вилка постоянного тока надежно вставлена в фотокамеру.
- Перед тем как отсоединить адаптер, выключите фотокамеру. Отсоединяйте адаптер, держась за разъем, а не за провод.
- Не используйте с другими устройствами.
- Не разбирайте.
- Не подвергайте воздействию высоких температур или влажности.
- Не подвергайте адаптер сильным ударам.
- При использовании адаптер переменного тока может гудеть или нагреваться. Это нормальное явление.
- Если адаптер создает радиопомехи, измените положение или ориентацию приемной антенны.

### Использование фотокамеры

- Не подвергайте фотокамеру воздействию очень ярких источников света, таких как солнце в ясном небе. Несоблюдение этой меры предосторожности может привести к повреждению сенсора изображения фотокамеры.
- Сильный солнечный свет, сфокусированный через видоискатель, может повредить панель электронного видоискателя (EVF). Не наводите электронный видоискатель на солнце.

### Выполните пробные снимки

Перед съемкой важных событий (например, свадеб или путешествий) сделайте пробный снимок и посмотрите результат, чтобы проверить правильно ли работает фотокамера. Корпорация FUJIFILM не несет ответственности за повреждения или потерянную прибыль в результате неправильной работы изделия.

### Примечания по авторским правам

Кроме случаев использования изображений исключительно в личных целях, изображения, полученные с помощью цифровой камеры, нельзя использовать в нарушение авторского права, без разрешения правообладателя. Помните, что существуют ограничения на съемку в театрах, на развлекательных мероприятиях и выставках, даже если снимки предназначены для использования исключительно в личных целях. Также следует помнить, что передача карт памяти с записанными на них изображениями или данными, защищенными авторским правом, разрешена только в соответствии с законодательством об авторском праве.

### Обращение

Чтобы обеспечить правильность записи изображений, во время съемки не подвергайте фотокамеру ударным воздействиям.

### Жидкие кристаллы

В случае повреждения монитора, необходимо соблюдать осторожность и избегать контакта с жидкими кристаллами. В случае возникновения одной из описанных ниже ситуаций немедленно выполните указанные действия:

- **При попадании жидких кристаллов на кожу**, протрите соответствующий участок кожи тканью, затем тщательно промойте проточной водой с мылом.
- **При попадании жидких кристаллов в глаза** промывайте глаза чистой водой не менее 15 минут, а затем обратитесь за медицинской помощью.
- **При проглатывании жидких кристаллов** тщательно промойте рот водой. Выпейте большое количество воды и вызовите рвоту, затем обратитесь за медицинской помощью.

Несмотря на то, что дисплей изготовлен с использованием чрезвычайно высокоточной технологии, на нем могут быть пиксели, которые горят постоянно или не горят вообще. Это не является неисправностью и не влияет на снимки, снятые изделием.

### **Информация о товарных знаках**

Digital Split Image является товарным знаком или зарегистрированным товарным знаком корпорации FUJIFILM. xD-Picture Card и  являются товарными знаками корпорации FUJIFILM. Используемые в данном документе шрифты разработаны исключительно компанией DynaComware Taiwan Inc. Macintosh, Mac OS и macOS являются товарными знаками Apple Inc. в США и других странах. Windows является зарегистрированным товарным знаком корпорации Microsoft в США и других странах. Wi-Fi® и Wi-Fi Protected Setup® являются зарегистрированными товарными знаками компании Wi-Fi Alliance. Словесный знак и логотипы Bluetooth® являются зарегистрированными товарными знаками, принадлежащими Bluetooth SIG, Inc., и любое использование таких знаков компанией FUJIFILM осуществляется по лицензии. Логотипы SDHC и SDXC являются товарными знаками компании SD-3C, LLC. Логотип HDMI является товарным знаком. Все прочие торговые названия, упомянутые в данном руководстве, являются товарными знаками или зарегистрированными товарными знаками их соответствующих владельцев.

### **Электрические помехи**

Данная фотокамера может создавать помехи работе больничного или аэронавигационного оборудования. Прежде чем использовать фотокамеру в больнице или самолете, спросите разрешения у персонала больницы или экипажа.

### **Стандарты цветного телевидения**

NTSC (National Television System Committee) – стандарт цветного телевидения, принятый в основном в США, Канаде и Японии. PAL (Phase Alternation by Line) – стандарт цветного телевидения, принятый в основном в странах Европы и Китае.

### **Печать формата Exif (версия Exif 2.3)**

Exif Print представляет собой заново переработанный формат файлов цифровых фотокамер, в котором информация, сохраняемая с фотографиями, используется для оптимального воспроизведения цветов при печати.

### **ВАЖНОЕ ЗАМЕЧАНИЕ: Прочтите, прежде чем использовать программное обеспечение**

Запрещен прямой или косвенный экспорт, целиком или частично, лицензированного программного обеспечения без разрешения соответствующих органов управления.

### **ПРИМЕЧАНИЯ**

*Во избежание возгорания или поражения электрическим током не подвергайте это устройство воздействию воды и влаги.*

*Прочтите «Примечания по безопасности» и убедитесь, что поняли их, прежде чем пользоваться фотокамерой.*

**Для потребителей в Канаде****CAN ICES-3 (B)/NMB-3(B)**

**ОСТОРОЖНО:** Данное цифровое устройство Класса В соответствует канадскому стандарту ICES-003.

**Заявление Министерства промышленности Канады:** Это устройство соответствует требованиям нелицензируемых RSS промышленности Канады. Эксплуатация допускается при соблюдении следующих двух условий: (1) Данное устройство не должно создавать вредные помехи и (2) данное устройство должно принимать любые помехи, включая помехи, которые могут вызвать нежелательную работу устройства.

Это устройство и его антенна(ы) не должны быть совмещены или работать в сочетании с любой другой антенной или передатчиком, кроме проверенных встроенных радиостанций. Функция Выбор кода страны отключена для продуктов, продаваемых в США/Канаде.

**О радиационном облучении:** Имеющиеся научные доказательства не показывают, что какие-либо заболевания связаны с использованием беспроводных устройств малой мощности. Однако не существует доказательств того, что эти маломощные беспроводные устройства являются абсолютно безопасными. Беспроводные устройства малой мощности излучают низкие уровни радиочастотной энергии (PЧ) в микроволновом диапазоне во время использования. Несмотря на то, что высокие уровни радиочастот могут влиять на здоровье (нагревая ткани), воздействие низкого уровня маломощного радиочастотного излучения, не вызывающего нагревания, не приводит к известным неблагоприятным последствиям для здоровья. В ходе многочисленных исследований воздействия маломощного радиочастотного излучения не было выявлено каких-либо биологических эффектов. В некоторых научных работах высказываются предположения о возможном существовании биологических эффектов, но такие результаты не были подтверждены дополнительными исследованиями. X-E3 был протестирован и признан соответствующим IC пределам радиационного воздействия, установленным для неконтролируемой среды и соответствует правилам воздействия радиочастот (PЧ) IC RSS-102.

**В странах ЕС, Норвегии, Исландии, Лихтенштейне:** Данный символ на изделии, в руководстве, на гарантийном талоне и/или на упаковке указывает на то, что данное изделие нельзя утилизировать вместе с бытовыми отходами. Вместо этого его нужно отнести в приемный пункт по сбору, переработке и вторичному использованию электрического и электронного оборудования.



Правильная утилизация поможет предотвратить потенциальные негативные последствия для окружающей среды и здоровья человека, которые могут возникнуть в результате несоответствующей утилизации данного изделия.

Данный символ на батареях или аккумуляторах указывает на то, что данные изделия нельзя утилизировать вместе с бытовыми отходами.



Если батареи или аккумуляторы легко извлекаются из устройства, утилизируйте их отдельно в соответствии с местными требованиями.

Повторное использование материалов поможет сохранить природные ресурсы. Для получения дополнительной информации об утилизации данного изделия обращайтесь в местные органы власти, в службу по сбору, переработке и вторичному использованию отходов или в магазин, где Вы приобрели изделие.

**В странах за пределами Европейского союза, Норвегии, Исландии и Лихтенштейна:** Если необходимо утилизировать данное изделие, включая батареи или аккумуляторы, свяжитесь с местными властями и уточните правила утилизации.

**В Японии:** Данный символ на батареях указывает, что они должны утилизироваться отдельно.



Li-ion

**NP-W126/NP-W126S/NP-50 Информация о дате производства, указанной на перезаряжаемой батарее**

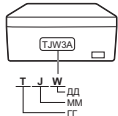

| ГГ   |   |
|------|---|
| 2011 | T |
| 2012 | S |
| 2013 | R |
| 2014 | P |
| 2015 | N |
| 2016 | M |
| 2017 | L |
| 2018 | K |
| 2019 | J |

| ММ |   |
|----|---|
| 1  | A |
| 2  | B |
| 3  | C |
| 4  | D |
| 5  | E |
| 6  | F |
| 7  | G |
| 8  | H |
| 9  | I |
| 10 | J |
| 11 | K |
| 12 | L |

| ДД |   |    |   |    |   |
|----|---|----|---|----|---|
| 1  | 1 | 11 | B | 21 | M |
| 2  | 2 | 12 | C | 22 | N |
| 3  | 3 | 13 | D | 23 | P |
| 4  | 4 | 14 | E | 24 | R |
| 5  | 5 | 15 | F | 25 | S |
| 6  | 6 | 16 | G | 26 | T |
| 7  | 7 | 17 | H | 27 | V |
| 8  | 8 | 18 | J | 28 | W |
| 9  | 9 | 19 | K | 29 | X |
| 10 | A | 20 | L | 30 | Y |
|    |   |    |   | 31 | Z |



|  |
|--|
| <b>Беспроводные сетевые устройства и устройства Bluetooth: предостережения</b> |
|--|

**ВАЖНО:** Прочтите следующие замечания, прежде чем использовать встроенный беспроводной передатчик фотокамеры.

- ① Данное изделие, содержащее функцию шифрования, разработанную в Соединенных Штатах, контролируется Правилами экспортного контроля Соединенных Штатов и не может быть экспортировано или реэкспортировано в какую-либо страну, на которую Соединенные Штаты накладывает эмбарго на поставку товаров.
- **Используйте только беспроводную сеть или устройство Bluetooth.** FUJIFILM не берет на себя ответственность за повреждения, возникшие в результате несанкционированного использования. Не используйте в аппаратуре, требующей высокой степени надежности, например, в медицинском оборудовании или других системах, которые могут прямо или косвенно воздействовать на жизнь людей. При использовании данного устройства в компьютере или другой системе, требующей более высокой степени надежности, чем беспроводная сеть или устройства Bluetooth, обязательно соблюдайте все меры предосторожности для обеспечения безопасности и предотвращения неисправности.
  - **Используйте только в той стране, где данное устройство было приобретено.** Данное устройство соответствует нормам, регулирующим беспроводные сетевые устройства и устройства Bluetooth в той стране, в которой оно было приобретено. При использовании данного устройства соблюдайте все нормы, действующие в соответствующем регионе. FUJIFILM не берет на себя ответственность за проблемы, возникающие из-за использования данного устройства в других территориально-административных единицах.
  - **Не используйте данное устройство в местах, подверженных воздействию магнитных полей, статического электричества или радиопомех.** Не используйте передатчик вблизи микроволновых печей или в других местах, подверженных воздействию магнитных полей, статического электричества или радиопомех, которые могут мешать приему беспроводных сигналов. Могут возникать взаимные помехи, когда передатчик используется вблизи другого беспроводного устройства, работающего в диапазоне 2,4 ГГц.
  - **Безопасность:** Беспроводная сеть и устройства Bluetooth передают данные по радио, поэтому их использование требует повышенного внимания к безопасности, чем в случае проводных сетей.
    - Не подключайтесь к неизвестным сетям или сетям, к которым у Вас нет права доступа, даже если они отображаются на Вашем устройстве, поскольку такой доступ может считаться несанкционированным. Подключайтесь только к сетям, к которым у Вас есть право доступа.
    - Имейте в виду, что беспроводные передачи могут быть уязвимы для перехвата сторонними лицами.
  - **Приведенные далее пункты запрещены законом:**
    - Разборка или модификация этого устройства
    - Удаление ярлыков сертификации устройств

- **Данное устройство работает на той же частоте, что и промышленные, образовательные и медицинские устройства и беспроводные передатчики.** Оно также работает на той же частоте, что и лицензионные и специальные нелицензионные низковольтные передатчики, используемые в системах слежения с радиочастотной идентификацией для сборочных линий другого подобного оборудования.
- **Во избежание помех в работе вышеперечисленных устройств соблюдайте следующие меры предосторожности.** Перед использованием данного устройства убедитесь в том, что не работает передатчик радиочастотной идентификации. Если Вы обнаружите, что данное устройство вызывает помехи в работе лицензионных передатчиков, используемых в системах слежения с радиочастотной идентификацией, немедленно прекратите использование затронутой частоты или переместите устройство в другое место. Если Вы заметили, что данное устройство вызывает помехи в низковольтных системах слежения с радиочастотной идентификацией, обратитесь к представителю FUJIFILM.
- **Не используйте это устройство на борту самолета.** Имейте в виду, что Bluetooth может оставаться включенным, даже когда камера отключена. Bluetooth можно отключить, выбрав ОТКЛ для  НАСТРОЙКА СОЕДИНЕНИЯ > НАСТРОЙКИ Bluetooth > ВКЛ/ВЫКЛ Bluetooth.

**Обязательно перед использованием изделия прочтите данные примечания****Примечания по безопасности**

- Необходимо правильно пользоваться объективом. Перед использованием внимательно прочтите данные примечания по безопасности и *Руководство пользователя* фотокамеры.
- После прочтения данных примечаний по безопасности сохраните их в надежном месте.

**Информация о символах**

Приведенные ниже символы используются в данном документе для обозначения степени тяжести травм или ущерба, к которым может привести несоблюдение обозначенных символами требований, и, как следствие, неправильное использование устройства.

**ПРЕДУПРЕЖДЕНИЕ**

Несоблюдение требований, обозначенных данным символом, может повлечь смерть или тяжелые травмы.

**ПРЕДОСТЕРЕЖЕНИЕ**

Несоблюдение требований, обозначенных данным символом, может повлечь получение телесных повреждений или материальный ущерб.

Приведенные ниже символы используются для обозначения характера инструкций, которые следует соблюдать.



Треугольные значки обозначают информацию, на которую нужно обратить внимание («важно»).



Перечеркнутый круг указывает на запрет указанных действий («Запрещено»).



Круг с восклицательным знаком указывает на обязательность действий («Обязательно»).

**ПРЕДУПРЕЖДЕНИЕ**

Не погружать

**Не погружайте в воду и не подвержайте воздействию воды.** Невыполнение данного требования может привести к возгоранию или поражению электрическим током.



Не разбирайте

**Не разбирайте (не открывайте корпус).** Несоблюдение этой меры предосторожности может привести к возгоранию, поражению электрическим током или возникновению травм из-за неправильной работы изделия.

Не трогайте  
внутренние  
детали









**Если корпус разбился в результате падения или другого чрезвычайного происшествия, не трогайте открытые детали.** Несоблюдение этой меры предосторожности может привести к поражению электрическим током или возникновению травм, если Вы дотронетесь до поврежденных деталей. Немедленно выньте батарею, соблюдая осторожность, чтобы избежать получения травм или поражения электрическим током, и отнесите изделие в место приобретения для консультации.



**Не кладите на неустойчивые поверхности.** Изделие может упасть, вызвав травму.



**Не смотрите на солнце через объектив или видискатели фотокамеры.** Несоблюдение данной меры предосторожности может привести к необратимому нарушению зрения.

|  <b>ПРЕДОСТЕРЕЖЕНИЕ</b> |   |
|---|---|
|                         | <b><u>Не используйте и не храните в местах, подверженных воздействию пара или дыма, а также в местах, где присутствует повышенная влажность или большое количество пыли.</u></b> Невыполнение данного требования может привести к возгоранию или поражению электрическим током. |
|                         | <b><u>Не оставляйте на прямом солнечном свете или в местах, подверженных воздействию высоких температур, таких как закрытый автомобиль в солнечный день.</u></b> Несоблюдение этих мер предосторожности может привести к возгоранию.  |
|                         | <b><u>Храните в местах, не доступных для маленьких детей.</u></b> В руках ребенка этот предмет может стать причиной телесных повреждений.   |
|                         | <b><u>Не затрагивайте мокрыми руками.</u></b> Невыполнение данного требования может привести к поражению электрическим током.   |
|                         | <b><u>Во время съемки объектов, освещенных сзади, не допускайте попадания солнца в кадр.</u></b> Солнечный свет, сфокусированный в фотокамере, когда солнце находится в кадре или рядом с ним, может вызвать возгорание или ожоги.  |
|                         | <b><u>Когда изделие не используется, закройте крышки объектива и храните изделие там, где на него не падает прямой солнечный свет.</u></b> Солнечный свет, сфокусированный объективом, может вызвать возгорание или ожоги.  |
|                         | <b><u>Не переносите фотокамеру или объектив, когда они установлены на штативе.</u></b> Изделие может упасть или удариться о другие предметы, вызвав травму.   |

## Уход за изделием

Чтобы гарантировать работу фотокамеры на длительное время, соблюдайте следующие меры.

**Корпус камеры:** Используйте мягкую, сухую ткань для чистки корпуса фотокамеры после каждого использования. Не используйте спирт, растворитель или другие летучие химические вещества, которые могут вызвать появление пятен или деформацию кожи на корпусе фотокамеры. Любую жидкость с фотокамеры следует немедленно удалять сухой мягкой тканью. Воспользуйтесь грушей для удаления пыли с монитора, соблюдая осторожность, чтобы его не поцарапать, а затем аккуратно вытрите его мягкой, сухой тканью. Оставшиеся пятна можно удалить, аккуратно протерев объектив специальной бумагой для чистки объектива FUJIFILM с нанесенным на нее небольшим количеством жидкости для чистки объектива. Чтобы в фотокамеру не попала пыль, закройте крышку байонета цифрового фотоаппарата, когда не установлен объектив.

**Сенсор изображений:** Несколько фотографий, испорченные точками или пятнами, могут указывать на присутствие пыли на сенсоре изображения фотокамеры. Очистите сенсор, используя

**☑ ПОЛЬЗОВАТЕЛЬСКИЕ НАСТРОЙКИ > ОЧИСТКА СЕНСОРА.**

## Очистка сенсора изображения

Пыль, которую нельзя удалить с помощью

**☑ ПОЛЬЗОВАТЕЛЬСКИЕ НАСТРОЙКИ >**

**ОЧИСТКА СЕНСОРА**, можно удалить вручную, как описано ниже.

**!** Имейте в виду, что ремонт или замена сенсора изображения в случае его повреждения во время чистки являются платными услугами.

- 1** Для удаления пыли с сенсора используйте грушу (не кисточку).

**!** Не используйте кисточку или грушу с кисточкой. Несоблюдение этих мер предосторожности может привести к повреждению сенсора.



- 2** Проверьте, полностью ли удалена пыль. Повторите Шаги 1 и 2 при необходимости.
- 3** Закройте крышку байонета фотокамеры или объектива.

## Обновления прошивки

Некоторые функции продукта могут отличаться от функций, описанных в прилагаемом руководстве, по причине обновления прошивки. Для получения более подробной информации о каждой модели посетите наш сайт:

[http://www.fujifilm.com/support/digital\\_cameras/software](http://www.fujifilm.com/support/digital_cameras/software)



## Проверка версии прошивки

 Фотокамера отобразит только версию прошивки, если вставлена карта памяти.

- 1 Выключите фотокамеру и убедитесь, что карта памяти вставлена.
- 2 Включите фотокамеру, нажимая кнопку **DISP/BACK**. Будет отображена текущая версия прошивки. Проверьте версию прошивки.
- 3 Выключите фотокамеру.

 Чтобы просмотреть версию прошивки или обновить прошивку для дополнительных аксессуаров, таких как сменные объективы, вспышки, устанавливаемые на башмак и монтажные адаптеры, установите дополнительные принадлежности на фотокамеру.

## Поиск и устранение неисправностей

Обратитесь к нижеприведенной таблице в случае возникновения неполадок Вашей фотокамеры. Если здесь Вам не удалось найти решение, обратитесь к дистрибьютору FUJIFILM.

### Питание и батарея

| Проблема                            | Устранение  |
|-------------------------------------|---|
| Фотокамера не включается.           | <ul style="list-style-type: none"><li>• <b>Батарея полностью разряжена:</b> Зарядите батарею или вставьте запасную полностью заряженную батарею (📖 32).</li><li>• <b>Батарея вставлена неправильно:</b> Снова вставьте батарею в правильной ориентации (📖 37).</li><li>• <b>Не защелкнута крышка отсека батареи:</b> Защелкните крышку отсека батареи (📖 38).</li></ul>   |
| Монитор не включается.              | Монитор может не включиться, если фотокамера выключится, а затем опять включится очень быстро. Держите кнопку затвора нажатой наполовину до активации монитора.   |
| Батарея слишком быстро разряжается. | <ul style="list-style-type: none"><li>• <b>Батарея холодная:</b> Нагрейте батарею, положив ее в карман или другое теплое место, и вставьте в фотокамеру непосредственно перед фотосъемкой.</li><li>• <b>Контакты батареи загрязнены:</b> Очистите контакты с помощью мягкой сухой ткани.</li><li>• <b>ВКЛ выбрано для  НАСТРОЙКА AF/MF &gt; ПРЕДВАРИТЕЛ. АФ:</b> Выключите ПРЕДВАРИТЕЛ. АФ (📖 137).</li><li>• <b>Батарея заряжалась много раз:</b> батарея достигла конца срока службы батареи. Приобретите новую батарею.</li></ul> |



| Проблема  | Устранение   |
|---|--|
| Фотокамера неожиданно отключается.                  | <b>Батарея полностью разряжена:</b> Зарядите батарею или вставьте запасную полностью заряженную батарею (📖 32).  |
| Зарядка не производится.                            | Вставьте батарею заново в правильной ориентации и проверьте, подключено ли зарядное устройство к розетке (📖 32).   |
| Зарядка протекает медленно.                         | Заряжайте батарею при комнатной температуре.   |
| Индикатор зарядки мигает, но батарея не заряжается. | <ul style="list-style-type: none"> <li>• <b>Контакты батареи загрязнены:</b> Очистите контакты с помощью мягкой сухой ткани.</li> <li>• <b>Батарея заряжалась много раз:</b> Батарея достигла конца срока службы батареи. Приобретите новую батарею. Если батарея все равно не заряжается, обратитесь к своему дилеру FUJIFILM (📖 294).</li> </ul> |

## Меню и сообщения на дисплее

| Проблема                         | Устранение   |
|----------------------------------|--|
| Отображение не на русском языке. | Выберите <b>РУССКИЙ</b> для <b>☑ ПОЛЬЗОВАТЕЛЬСКИЕ НАСТРОЙКИ &gt; 言語/LANG.</b> (📖 46, 206). |

## Съемка

| Проблема  | Устранение   |
|---|--|
| Фотокамера не снимает, когда нажимается кнопка затвора. | <ul style="list-style-type: none"> <li>• <b>Карта памяти заполнена:</b> Вставьте новую карту памяти или удалите фотографии (📖 36, 183).</li> <li>• <b>Карта памяти не отформатирована:</b> Отформатируйте карту памяти (📖 203).</li> <li>• <b>Контакты карты памяти загрязнены:</b> Очистите контакты с помощью мягкой сухой ткани.</li> </ul> |

| Проблема   | Устранение   |
|--|--|
| <p>Фотокамера не снимает, когда нажимается кнопка затвора (продолжено).</p>                                  | <ul style="list-style-type: none"> <li>• <b>Карта памяти повреждена:</b> Вставьте новую карту памяти (📖 36).</li> <li>• <b>Батарея полностью разряжена:</b> Зарядите батарею или вставьте запасную полностью заряженную батарею (📖 32).</li> <li>• <b>Фотокамера автоматически отключилась:</b> Включите камеру (📖 42).</li> <li>• <b>Вы используете адаптер крепления сторонних производителей:</b> Выберите <b>ВКЛ</b> для <b>СНИМ.БЕЗ ОБЪЕКТИВА</b> (📖 230).</li> <li>• <b>Индикатор горел оранжевым цветом, когда Вы попытались записать панораму:</b> Подождите, пока индикатор погаснет (📖 10).</li> </ul> |
| <p>После нажатия кнопки спуска затвора наполовину на мониторе или в видеоскелете видно мерцание («шум»).</p> | <p>При низкой освещенности и, когда прикрыта диафрагма, для содействия в выборе композиции повышается коэффициент усиления, что может привести к появлению заметного мерцания во время предварительного просмотра изображения на дисплее. Это не влияет на качество изображений, снятых фотокамерой.</p>   |
| <p>Фотокамера не фокусируется.</p>   | <p><b>Объект не подходит для автофокусировки:</b> Используйте блокировку фокуса или ручную фокусировку (📖 92).</p>   |

| Проблема                | Устранение   |
|-------------------------|--|
| Лицо не обнаруживается. | <ul style="list-style-type: none"> <li>• <b>Лицо объекта съемки закрыто солнцезащитными очками, головным убором, длинными волосами или другими предметами:</b> Уберите препятствие (📖 139).</li> <li>• <b>Лицо объекта съемки занимает только небольшую область кадра:</b> Измените компоновку снимка так, чтобы лицо объекта занимало большую область кадра (📖 139).</li> <li>• <b>Голова объекта съемки наклонена или находится в горизонтальном направлении:</b> Попросите объект съемки держать голову ровно (📖 139).</li> <li>• <b>Камера наклонена:</b> Держите камеру ровно.</li> <li>• <b>Лицо объекта съемки плохо освещено:</b> Выполните съемку при ярком освещении.</li> </ul> |
| Выбран не тот объект.   | <p>Выбранный объект находится ближе к центру кадра, чем главный объект. Заново скомпонуйте кадр или выключите функцию обнаружения лица и скомпонуйте снимок, используя блокировку фокусировки (📖 92).</p>  |
| Вспышка не срабатывает. | <ul style="list-style-type: none"> <li>• <b>Вспышка выключена:</b> Отрегулируйте настройки (📖 107).</li> <li>• <b>Вспышка опущена:</b> Поднимите вспышку (📖 107).</li> <li>• <b>Батарея полностью разряжена:</b> Зарядите батарею или вставьте запасную полностью заряженную батарею (📖 32).</li> <li>• <b>Фотокамера находится в режиме брекетинга или непрерывном режиме:</b> Выберите покадровый режим (📖 6).</li> </ul>  |

| Проблема                              | Устранение   |
|---------------------------------------|--|
| Вспышка не полностью освещает объект. | <ul style="list-style-type: none"> <li>• <b>Объект находится за пределом диапазона действия вспышки:</b> Расположите объект съемки в зоне действия вспышки.</li> <li>• <b>Закрыто окно вспышки:</b> Правильно держите камеру.</li> <li>• <b>Скорость затвора выше скорости синхронизации:</b> Выберите более длинную выдержку (📖 64, 72).</li> </ul>   |
| Фотографии размыты.                   | <ul style="list-style-type: none"> <li>• <b>Загрязнен объектив:</b> Очистите объектив (📖 280).</li> <li>• <b>Объектив загорожен:</b> Уберите лишние предметы, закрывающие объектив (📖 49).</li> <li>• <b>!AF отобрано во время съемки, а рамка фокусировки отображается красным:</b> Проверьте фокус перед выполнением съемки (📖 50).</li> </ul>   |
| Фотографии в крапинку.                | <ul style="list-style-type: none"> <li>• <b>Выдержка длинная, температура окружающей среды высокая:</b> Это нормально и не является неисправностью.</li> <li>• <b>Требуется картирование пикселей:</b> Выполните картирование пикселей с помощью <b>🔧 НАСТРОЙКИ КАЧЕСТВА ИЗОБРАЖЕНИЯ &gt; КАРТИРОВАНИЕ ПИКСЕЛЕЙ</b> (📖 130).</li> <li>• <b>Фотокамера длительное время использовалась при высокой температуре или отображается температурное предупреждение:</b> Выключите фотокамеру и дождитесь, пока она остынет (📖 42).</li> </ul> |

## Воспроизведение

| Проблема   | Устранение   |
|--|--|
| Зернистые фотографии.                            | Фотографии были сделаны фотокамерами других марок или моделей.   |
| Увеличение во время просмотра кадров недоступно. | Фотографии были сделаны с использованием опции <b>ИЗМЕНИТЬ РАЗМЕР</b> или фотокамерами других марок или моделей.   |
| Нет звука при воспроизведении видеофрагментов.   | <ul style="list-style-type: none"> <li>• <b>Слишком низкая громкость воспроизведения:</b> Отрегулируйте громкость воспроизведения (🗨️ 213).</li> <li>• <b>Микрофон был закрыт:</b> Во время записи держите камеру правильно.</li> <li>• <b>Динамик закрыт:</b> Во время воспроизведения держите камеру правильно.</li> </ul> |
| Выбранные фотографии не удаляются.               | Некоторые фотографии, которые Вы хотите удалить, защищены. Снимите защиту, используя то устройство, с помощью которого эта защита была включена (🗨️ 188).  |
| Нумерация кадров неожиданно сбрасывается.        | Была открыта крышка отсека батареи при включенной фотокамере. Прежде чем открыть крышку отсека батареи, выключите фотокамеру (🗨️ 237).   |

## Соединения

| Проблема  | Устранение   |
|---|--|
| Монитор пустой.                                   | <b>Камера подключена к телевизору:</b> Изображения будут отображаться на экране телевизора, а не на мониторе фотокамеры (📖 282).   |
| Нет изображения или звука на телевизоре.          | <ul style="list-style-type: none"><li>• <b>Фотокамера неправильно подсоединена:</b> Подсоедините камеру правильно (📖 282).</li><li>• <b>Вход на телевизоре установлен в положение «TV»:</b> Установите вход на «HDMI» (📖 282).</li><li>• <b>Громкость на телевизоре слишком низкая:</b> Используйте элементы управления на телевизоре для регулировки громкости.</li></ul> |
| Мониторы телевизора и фотокамеры пусты.           | <b>Режим отображения, выбранный с помощью кнопки VIEW MODE, предназначен для опции ТОЛЬКО EVF + </b> : Посмотрите в видоискатель или воспользуйтесь кнопкой <b>VIEW MODE</b> для выбора другого режима отображения.   |
| Компьютер не распознает фотокамеру.               | Проверьте правильность подключения фотокамеры и компьютера (📖 287).  |
| Нельзя отправить RAW или JPEG файлы на компьютер. | Используйте MyFinePix Studio для передачи снимков (только Windows; 📖 287).   |

## Беспроводная передача

Для получения дополнительной информации о поиске и устранении неисправностей посетите:  
<http://digital-cameras.support.fujifilm.com/app?pid=x>

| Проблема   | Устранение   |
|--|--|
| Проблема с подсоединением к смартфону или загрузкой изображений на смартфон. | <ul style="list-style-type: none"> <li>• <b>Смартфон находится слишком далеко:</b> Переместите устройство ближе (📖 284).</li> <li>• <b>Близлежащие устройства вызывают помехи радио:</b> Переместите камеру и смартфон подальше от микроволновых печей или беспроводных телефонов (📖 284).</li> </ul>  |
| Изображения не могут быть загружены.   | <ul style="list-style-type: none"> <li>• <b>Смартфон подключается к другому устройству:</b> Смартфон и камера может подключаться только к одному устройству одновременно. Прервите соединение и повторите попытку (📖 284).</li> <li>• <b>Есть поблизости имеется несколько смартфонов:</b> Попробуйте подключиться еще раз. Присутствие нескольких смартфонов может затруднить соединение (📖 284).</li> <li>• Текущее изображение является видеофрагментом или было создано на другом устройстве и не может быть загружено на смартфон (📖 284).</li> </ul> |
| Смартфон не отображает фотографии.   | <p>Выберите <b>ВКЛ</b> для <b>ИЗМ.РАЗ.ИЗО(СМ)</b> <b>3M</b>. При выборе <b>ОТКЛ</b> увеличивается время загрузки изображений с большим размером; кроме того, некоторые телефоны могут не отображать изображения более определенного размера (📖 243).</p>   |

## Разное

| Проблема   | Устранение  |
|--|---|
| Фотокамера не реагирует.                           | <ul style="list-style-type: none"> <li>• <b>Временная неисправность фотокамеры:</b> Извлеките и повторно вставьте батарею (📖 36).</li> <li>• <b>Батарея полностью разряжена:</b> Зарядите батарею или вставьте запасную полностью заряженную батарею (📖 32).</li> <li>• <b>Камера подключена к беспроводной ЛВС:</b> Закончить соединение.</li> </ul> |
| Фотокамера не работает как следует.                | Извлеките и повторно вставьте батарею (📖 36). Обратитесь к своему дилеру FUJIFILM в случае, если проблема не устраняется.   |
| Нет звука.   | Отрегулируйте громкость (📖 210).  |
| При нажатии кнопки Q не отображается быстрое меню. | <b>Режим БЛОК. TTL активен:</b> Выключите БЛОК. TTL (📖 255).  |



## Предупреждающие сообщения и индикация

На дисплее отображаются перечисленные ниже предупреждающие сообщения.

| Предупреждение   | Описание   |
|--|--|
|  (красный)                            | Низкий заряд батареи. Зарядите батарею или вставьте полностью заряженную запасную батарею.   |
|  (мигает красным)                     | Батарея полностью разряжена. Зарядите батарею или вставьте полностью заряженную запасную батарею.  |
| <b>!AF</b> (отображается красным с красной фокусирующей рамкой)  | Фотокамера не может сфокусироваться. Воспользуйтесь блокировкой фокусировки для фокусировки на другом объекте, находящемся на таком же расстоянии, и поменяйте композицию фотографии.  |
| Диафрагма или выдержка показаны красным  | Объект слишком яркий или слишком темный, и фотография будет переэкспонированной или недоэкспонированной. Используйте вспышку для дополнительного освещения при фотографировании плохо освещенных объектов.   |
| <b>ОШИБКА<br/>ФОКУСИРОВКИ<br/>ОШИБКА УПР.<br/>ОБЪЕКТИВОМ<br/>ВЫКЛЮЧИТЕ<br/>ФОТОКАМЕРУ, ЗАТЕМ<br/>СНОВА ВКЛЮЧИТЕ ЕЕ</b> | Неисправность фотокамеры. Выключите фотокамеру, затем включите ее снова. Обратитесь к своему дилеру FUJIFILM в случае, если сообщение показывается снова.  |
| <b>НЕТ КАРТЫ</b>   | Спуск затвора возможен только при вставленной карте памяти. Вставьте карту памяти.   |
| <b>КАРТА НЕ<br/>ОПРЕДЕЛЕНА</b>   | <ul style="list-style-type: none"><li>Карта памяти не отформатирована или карта памяти была отформатирована на компьютере или другом устройстве: Отформатируйте карту памяти с помощью  <b>ПОЛЬЗОВАТЕЛЬСКИЕ НАСТРОЙКИ &gt; ФОРМАТ-ВАТЬ.</b></li></ul> |





| Предупреждение                              | Описание  |
|---|---|
| <b>КАРТА НЕ ОПРЕДЕЛЕНА</b><br>(продолжение) | <ul style="list-style-type: none"> <li>• <b>Контакты карты памяти требуют чистки:</b> Прочистите контакты мягкой сухой тканью. Если сообщение появляется снова, отформатируйте карту. Если сообщение появляется снова, замените карту памяти.</li> <li>• <b>Неисправность камеры:</b> Свяжитесь с дилером FUJIFILM.</li> </ul>  |
| <b>ОШИБКА ОБЪЕКТИВА</b>                     | Выключите фотокамеру, снимите объектив и очистите поверхность байонета, затем установите объектив обратно и включите фотокамеру. Обратитесь к дилеру FUJIFILM в случае, если проблема не устраняется.   |
| <b>ОШИБКА КАРТЫ</b>                         | <ul style="list-style-type: none"> <li>• <b>Карта памяти не отформатирована для использования в фотокамере:</b> Отформатируйте карту памяти.</li> <li>• <b>Контакты карты памяти требуют чистки или карта памяти повреждена:</b> Удалите загрязнение с контактов мягкой, сухой тканью. Если сообщение появляется снова, отформатируйте карту. Если сообщение появляется снова, замените карту памяти.</li> <li>• <b>Несовместимая карта памяти:</b> Используйте совместимую карту.</li> <li>• <b>Неисправность камеры:</b> Свяжитесь с дилером FUJIFILM.</li> </ul> |
| <b>КАРТА ЗАЩИЩЕНА</b>                       | Карта памяти заблокирована. Разблокируйте карту.  |
| <b>ЗАНЯТ</b>                                | Карта памяти неправильно отформатирована. Воспользуйтесь фотокамерой для форматирования карты памяти.   |
| <b>SD ПАМЯТЬ ЗАПОЛНЕНА</b>                  | Карта памяти заполнена, и изображения записать нельзя. Удалите изображения или вставьте другую карту памяти, на которой больше свободного места.  |
| <b>ОШИБКА ЗАПИСИ</b>                        | <ul style="list-style-type: none"> <li>• <b>Ошибка карты памяти или ошибка соединения:</b> Повторно вставьте карту или выключите камеру, а затем снова включите. Обратитесь к своему дилеру FUJIFILM в случае, если сообщение показывается снова.</li> </ul>  |

| Предупреждение                        | Описание  |
|---------------------------------------|---|
| <b>ОШИБКА ЗАПИСИ</b><br>(продолжение) | <ul style="list-style-type: none"> <li>• <b>Оставшейся памяти недостаточно для записи дополнительных фотографий:</b> Удалите фотографии или вставьте другую карту памяти, на которой больше свободного места.</li> <li>• <b>Карта памяти не отформатирована:</b> Отформатируйте карту памяти.</li> </ul>  |
| <b>НОМЕРА КАДРОВ ИЗРАСХОД.</b>        | <p>В фотокамере закончились номера кадров (текущий номер кадра 999-9999). Вставьте отформатированную карту памяти и выберите <b>Автосброс</b> для <b>НАСТР. СОХР. ДАННЫХ &gt; НОМЕР КАДРА</b>. Сделайте снимок, чтобы сбросить нумерацию кадров на 100-0001, затем выберите <b>Последоват</b> для <b>НОМЕР КАДРА</b>.</p>   |
| <b>ОШИБКА ЧТЕНИЯ</b>                  | <ul style="list-style-type: none"> <li>• <b>Файл поврежден или создан с помощью не этой фотокамеры:</b> Просмотр файла невозможен.</li> <li>• <b>Контакты карты памяти требуют чистки:</b> Прочистите контакты мягкой сухой тканью. Если сообщение появляется снова, отформатируйте карту. Если сообщение появляется снова, замените карту памяти.</li> <li>• <b>Неисправность камеры:</b> Свяжитесь с дилером FUJIFILM.</li> </ul> |
| <b>КАДР ЗАЩИЩЕН</b>                   | <p>Была сделана попытка удалить или повернуть защищенную фотографию. Снимите защиту и попробуйте снова.</p>   |
| <b>МАСШТАБИРОВАНИЕ</b>                | <p>Фотография повреждена или создана не с помощью этой фотокамеры.</p>  |
| <b>ОШИБКА ФАЙЛА DPOF</b>              | <p>Задания печати могут содержать не более 999 фотографий. Скопируйте любые дополнительные фотографии, которые хотите напечатать на другую карту памяти и создайте второе задание печати.</p>   |
| <b>ПОВОРОТ НЕВОЗМОЖЕН</b>             | <p>Выбранную фотографию нельзя повернуть.</p>   |

| Предупреждение   | Описание  |
|--|---|
|  <b>ПОВОРОТ НЕВОЗМОЖЕН</b>   | Видеофрагменты повернуть нельзя.  |
| <b>DPOF НЕ МОЖЕТ БЫТЬ ВЫБРАН</b>   | Фотография не может быть отпечатана с использованием DPOF.  |
|  <b>DPOF НЕ МОЖЕТ</b>        | Видеофрагменты нельзя отпечатать с использованием DPOF.   |
|  <b>НЕВОЗМОЖНО ВЫПОЛНИТЬ</b> | Функцию удаления эффекта красных глаз нельзя применить к видеофрагментам.   |
|  <b>НЕВОЗМОЖНО ВЫПОЛНИТЬ</b> | Функцию удаления эффекта красных глаз нельзя применить к фотографиям, созданным с помощью других устройств.   |
| <b>НЕСОВП.: РЕЖИМ 4К И ВНЕШ. МОНИТОР ИЗМЕНИТЕ РЕЖИМ ВИДЕО</b>  | Режим видео, выбранный с помощью фотокамеры, несовместим с устройством, к которому подключена фотокамера с помощью HDMI. Попробуйте выбрать другой режим видео.   |
|  (желтый)                    | Выключите фотокамеру и подождите, пока она остынет. Когда отображается это предупреждение, на снимках может увеличиться шум.  |
|  (красный)                   | Выключите фотокамеру и подождите, пока она остынет. Во время отображения данного предупреждения, видеоролики записывать нельзя, может увеличиться шум и снизиться производительность, включая возможное снижение частоты кадров и качества изображения. |

## Емкость карты памяти

Приведенная ниже таблица показывает возможное время записи или количество фотографий, в зависимости от размера изображения. Все значения приблизительны. Размеры файлов зависят от записываемых сцен, поэтому количество сохраненных файлов будет сильно различаться. Количество кадров или оставшееся время записи могут уменьшаться неравномерно.

|                    |   | Объем | 8 ГБ     |        | 16 ГБ     |        |
|--------------------|---|-------|----------|--------|-----------|--------|
|                    |   |       | FINE     | NORMAL | FINE      | NORMAL |
| Фото               |  3:2   |       | 540      | 800    | 1110      | 1660   |
|                    | RAW (НЕСЖАТЫЙ)  |       | 150      |        | 320       |        |
|                    | RAW (СЖАТ БЕЗ ПОТЕРЬ)   |       | 300      |        | 630       |        |
| Видео <sup>1</sup> |  2160/29.97P, 25P, 24P, 23.98P <sup>2</sup>              |       | 9 минут  |        | 20 минут  |        |
|                    |  1080/59.94P, 50P, 29.97P, 25P, 24P, 23.98P <sup>3</sup> |       | 26 минут |        | 54 минут  |        |
|                    |  720/59.94P, 50P, 29.97P, 25P, 24P, 23.98P <sup>4</sup>  |       | 51 минут |        | 105 минут |        |

- 1 Используйте карту класса 3 скорости UHS или лучше.
- 2 Отдельные видеофрагменты не могут превышать 10 минут или 30 минут, если они сняты с использованием ручки усилителя мощности.
- 3 Отдельные видеофрагменты не могут превышать 15 минут или 30 минут, если они сняты с использованием ручки усилителя мощности.
- 4 Длина отдельных видеофрагментов не может превышать 30 минут.

 Хотя режим записи видео будет выполняться без прерывания, но когда размер файла достигает 4 ГБ, последующие видеоматериал будет записываться в отдельный файл, который нужно будет просматривать отдельно.

## Технические характеристики

### Система

|                              |  |                            |                             |                            |                            |                             |                            |                            |                             |                            |
|------------------------------|--|----------------------------|-----------------------------|----------------------------|----------------------------|-----------------------------|----------------------------|----------------------------|-----------------------------|----------------------------|
| Модель                       | FUJIFILM X-E3  |                            |                             |                            |                            |                             |                            |                            |                             |                            |
| Номер изделия                | FF170001   |                            |                             |                            |                            |                             |                            |                            |                             |                            |
| Эффективные пиксели          | Примерно 24,3 млн  |                            |                             |                            |                            |                             |                            |                            |                             |                            |
| Сенсор изображения           | 23,5 мм × 15,6 мм (APS-C), X-Trans CMOS III с фильтром основных цветов   |                            |                             |                            |                            |                             |                            |                            |                             |                            |
| Носитель для хранения данных | Карты памяти SD/SDHC/SDXC, рекомендуемые FUJIFILM  |                            |                             |                            |                            |                             |                            |                            |                             |                            |
| Гнездо для карты памяти      | Гнездо для карты памяти SD (UHS-1)   |                            |                             |                            |                            |                             |                            |                            |                             |                            |
| Файловая система             | Соответствуют Design Rule for Camera File System (DCF) (Правила разработки структуры файлов для видеокамер), Exif 2.3 и Digital Print Order Format (DPOF) (Цифровой формат управления печатью)   |                            |                             |                            |                            |                             |                            |                            |                             |                            |
| Формат файлов                | <ul style="list-style-type: none"><li>• <b>Фотографии:</b> Exif 2.3 JPEG (сжатый); RAW (исходный формат RAF, несжатый или сжатый с использованием алгоритма без потерь; необходимо программное обеспечение специального назначения); доступен RAW+JPEG</li><li>• <b>Видео:</b> Стандарт H.264 со стереозвук (MOV)</li><li>• <b>Голосовая заметка:</b> Стере (WAVE (ВОЛНА))</li></ul>   |                            |                             |                            |                            |                             |                            |                            |                             |                            |
| Размер изображения           | <table><tr><td><b>L</b> 3:2 (6000 × 4000)</td><td><b>L</b> 16:9 (6000 × 3376)</td><td><b>L</b> 1:1 (4000 × 4000)</td></tr><tr><td><b>M</b> 3:2 (4240 × 2832)</td><td><b>M</b> 16:9 (4240 × 2384)</td><td><b>M</b> 1:1 (2832 × 2832)</td></tr><tr><td><b>S</b> 3:2 (3008 × 2000)</td><td><b>S</b> 16:9 (3008 × 1688)</td><td><b>S</b> 1:1 (2000 × 2000)</td></tr></table> <p><b>RAW</b> (6000 × 4000)</p> <p><b>L</b> панорама: по вертикали (2160 × 9600)/ по горизонтали (9600 × 1440)</p> <p><b>M</b> панорама: по вертикали (2160 × 6400)/ по горизонтали (6400 × 1440)</p> | <b>L</b> 3:2 (6000 × 4000) | <b>L</b> 16:9 (6000 × 3376) | <b>L</b> 1:1 (4000 × 4000) | <b>M</b> 3:2 (4240 × 2832) | <b>M</b> 16:9 (4240 × 2384) | <b>M</b> 1:1 (2832 × 2832) | <b>S</b> 3:2 (3008 × 2000) | <b>S</b> 16:9 (3008 × 1688) | <b>S</b> 1:1 (2000 × 2000) |
| <b>L</b> 3:2 (6000 × 4000)   | <b>L</b> 16:9 (6000 × 3376)  | <b>L</b> 1:1 (4000 × 4000) |                             |                            |                            |                             |                            |                            |                             |                            |
| <b>M</b> 3:2 (4240 × 2832)   | <b>M</b> 16:9 (4240 × 2384)  | <b>M</b> 1:1 (2832 × 2832) |                             |                            |                            |                             |                            |                            |                             |                            |
| <b>S</b> 3:2 (3008 × 2000)   | <b>S</b> 16:9 (3008 × 1688)  | <b>S</b> 1:1 (2000 × 2000) |                             |                            |                            |                             |                            |                            |                             |                            |
| Байонет объектива            | Байонет FUJIFILM X   |                            |                             |                            |                            |                             |                            |                            |                             |                            |

**Система**

|                             |  |
|-----------------------------|--|
| <b>Чувствительность</b>     | <ul style="list-style-type: none"> <li>• <b>Фотографии:</b> Стандартная выходная чувствительность, равная ISO 200–12800 с шагом в <math>\frac{1}{3}</math> EV; АВТО; повышенная выходная чувствительность, равная ISO 100, 125, 160, 25600 или 51200</li> <li>• <b>Видео:</b> Стандартная выходная чувствительность, равная ISO 200–12800 с шагом в <math>\frac{1}{3}</math> EV; АВТО</li> </ul> |
| <b>Экспомер</b>             | 256-сегментный сквозной (ТТЛ) экспомер; МУЛЬТИ, ТОЧЕЧНЫЙ, СРЕДНЕВЗВЕШ., ЦЕНТРОВЗ.  |
| <b>Контроль экспозиции</b>  | Программная АЭ (с программным сдвигом); АЭ с приоритетом выдержки; АЭ с приоритетом диафрагмы; ручная экспозиция   |
| <b>Коррекция экспозиции</b> | <ul style="list-style-type: none"> <li>• <b>Фотографии:</b> –5 EV – +5 EV с шагом в <math>\frac{1}{3}</math> EV</li> <li>• <b>Видео:</b> –2 EV – +2 EV с шагом в <math>\frac{1}{3}</math> EV</li> </ul>  |

**Скорость затвора**

|                                   | <b>Режим P</b>                  | <b>Режим A</b>                   | <b>Режимы S и M</b>                | <b>Выдержка от руки</b> |
|-----------------------------------|---------------------------------|----------------------------------|------------------------------------|-------------------------|
| <b>Механический затвор</b>        | От 4 с. до $\frac{1}{4000}$ с.  | От 30 с. до $\frac{1}{4000}$ с.  | От 15 мин. до $\frac{1}{4000}$ с.  | Макс. 60 мин.           |
| <b>Электронный затвор</b>         | От 4 с. до $\frac{1}{32000}$ с. | От 30 с. до $\frac{1}{32000}$ с. | От 15 мин. до $\frac{1}{32000}$ с. | 1 с. зафиксировано      |
| <b>Механический + электронный</b> | От 4 с. до $\frac{1}{32000}$ с. | От 30 с. до $\frac{1}{32000}$ с. | От 15 мин. до $\frac{1}{32000}$ с. | Макс. 60 мин.           |

## Система

### Непрерывно

| Частота кадров (JPEG) | Кадров в серии |
|-----------------------|----------------|
| 14 к/с*               | Примерно до 35 |
| 11 к/с*               | Примерно до 50 |
| 8,0 к/с               | Примерно до 53 |
| 5,0 к/с               | Примерно до 56 |
| 4,0 к/с               | Примерно до 58 |
| 3,0 к/с               | Примерно до 62 |

\* Доступно только с электронным затвором.



Частота кадров зависит от условий съемки и количества записанных изображений. Кроме того, частота кадров и количество кадров на серию может варьироваться в зависимости от типа используемой карты памяти.

### Фокус

- **Режим:** Однократная или непрерывная АФ; ручная фокусировка фокусировочным кольцом
- **Выбор зоны фокусировки:** ОДНА ТОЧКА, ЗОНА, ШИРОКИЙ/ТРЕКИНГ, ВСЕ
- **Системы автофокусировки:** Интеллектуальная гибридная автофокусировка (контрастная/фазовая TTL-автофокусировка) с подсветкой автофокуса

### Баланс белого

Пользовательский 1, пользовательский 2, пользовательский 3, выбор цветовой температуры, авто, прямой солнечный свет, тень, люминесцентные лампы дневного света, люминесцентные лампы с теплым оттенком, люминесцентные лампы с холодным оттенком, лампы накаливания, подводная съемка



### Таймер

Выкл., 2 сек., 10 сек.



## Система

## Режим вспышки

- **РЕЖИМ:** РЕЖИМ TTL (АВТОВСПЫШКА, СТАНДАРТ, МЕДЛЕННАЯ СИНХРОНИЗАЦИЯ), РУЧНОЙ, КОММАНДЕР, OFF
- **РЕЖИМ СИНХРОНИЗАЦИИ:** 1-Я ШТОРКА, 2-Я ШТОРКА
- **УДАЛ.ЭФ.КРАСН.ГЛАЗ:**
  -  ВСПЫШКА+УДАЛЕНИЕ,  ВСПЫШКА,
  -  УДАЛЕНИЕ, ОТКЛ

## Горячий башмак

Башмак для принадлежностей с контактами TTL

## Контакт синхронизации

X-контакт; поддерживает скорость синхронизации  $\frac{1}{180}$  с.

## Видоискатель

















0,39-дюймовый цветной OLED-дисплей видоискателя с диоптрической коррекцией (от  $-4$  до  $+2$  м<sup>-1</sup>) 2360 тыс. точек; увеличение 0,62x с объективом 50 мм (эквивалент формата 35 мм) на бесконечности и диоптрией, заданной на  $-1,0$  м<sup>-1</sup>; диагональный угол поля зрения приibl. 30,0° (значение горизонтального угла поля зрения приibl. 25,0°); точка обзора приibl. 17,5 мм

## ЖК-монитор

Установлено 3,0 дюйма/7,6 см, 1040k-точечный цветной сенсорный ЖК-дисплей

## Видео

(со стереозвуком)

|   |   |  |
|---|---|--|
|  2160/29.97P   |  1080/59.94P   |  720/59.94P   |
|  2160/25P     |  1080/50P     |  720/50P     |
|  2160/24P    |  1080/29.97P |  720/29.97P |
|  2160/23.98P |  1080/25P    |  720/25P    |
|   |  1080/24P    |  720/24P    |
|   |  1080/23.98P |  720/23.98P |

## Входные/выходные разъемы

|  |  |
|--|--|
| <b>Цифровой вход/выход</b>                   | Высокоскоростной USB2.0<br>Микроразъем USB (микро B) |
| <b>Выход HDMI</b>                            | Микроразъем HDMI (тип D)                             |
| <b>Микрофон/разъем дистанционного спуска</b> | 3-контактный mini jack $\varnothing$ 2,5 мм          |

## Питание/прочее

|                                      |   |
|--------------------------------------|---|
| <b>Источник питания</b>              | Аккумуляторная батарея NP-W126S (поставляется в комплекте с камерой)  |
| <b>Размер фотокамеры (Ш × В × Г)</b> | 121,3 мм × 73,9 мм × 42,7 мм (32,4 мм без выступающих частей, измерено в самой тонкой части)  |
| <b>Вес фотокамеры</b>                | Примерно 287 г, без батареи, аксессуаров и карты памяти   |
| <b>Масса при съемке</b>              | Примерно 337 г, включая батарею и карту памяти  |
| <b>Условия эксплуатации</b>          | <ul style="list-style-type: none"><li>• <b>Температура:</b> от 0 °C до +40 °C</li><li>• <b>Влажность:</b> от 10 % до 80 % (без конденсации)</li></ul> |

## Питание/прочее

Срок службы  
батареи

- **Тип батареи:** NP-W126S
- **Фотографии:** Количество кадров зависит от параметра, выбранного для **ЭФФЕКТИВНОСТЬ:**

| ЭФФЕКТИВНОСТЬ   | ЖК-дисплей | EVF        |
|-----------------|------------|------------|
| <b>ВЫСЭФ.</b>   | Прибл. 260 | Прибл. 260 |
| <b>СТАНДАРТ</b> | Прибл. 350 | Прибл. 350 |

- **Видео:** Длина отснятых эпизодов, которые можно записать, различается в зависимости от режима видео:

| Режим   | Фактический срок службы батареи захвата видео | Срок действия батареи непрерывной записи видео |
|---|---|--|
|  | Прибл. 50 минут                               | Прибл. 70 минут                                |
|  | Прибл. 60 минут                               | Прибл. 95 минут                                |

Стандарт CIPA, измерения сделаны в режиме **P** с использованием полностью заряженной батареи (NP-W126S), объектива XF35mmF1.4 R и карты памяти SD.

**Примечание:** Срок службы батарей различается в зависимости от уровня заряда батареи и будет уменьшаться при понижении температуры.

## Беспроводной передатчик

### Беспроводная LAN

**Стандарты** IEEE 802.11b/g/n (стандартный протокол для беспроводных устройств)

**Рабочая частота**  
(центральная частота)

- **США, Канада, Тайвань:** 2412 МГц–2462 МГц (11 каналов)
- **Другие страны:** 2412 МГц–2472 МГц (13 каналов)

**Протоколы доступа** Инфраструктура

### Bluetooth®

**Стандарты** Bluetooth версии 4.0 (технология малого потребления энергии Bluetooth)

**Рабочая частота**  
(центральная частота) 2402 МГц–2480 МГц

## Вспышка, устанавливаемая на наконечник EF-X8

**Ведущее число** GN8 (ISO100), GN11 (ISO200)

**Размеры (Ш × В × Г)** 39,7 мм × 24,2 мм × 63,4 мм

**Вес** Примерно 41 г

## Аккумуляторная батарея NP-W126S

**Номинальное напряжение** 7,2 В

**Номинальная мощность** 1260 мА/ч

**Рабочая температура** От 0 °С до +40 °С

**Размеры (Ш × В × Г)** 36,4 мм × 47,1 мм × 15,7 мм

**Вес** Примерно 47 г

**Зарядное устройство для батареи BC-W126**

|                                |   |
|--------------------------------|---|
| <b>Номинальное потребление</b> | 100 В – 240 В переменного тока, 50/60 Гц        |
| <b>Входной номинал</b>         | 13 – 21 ВА                                      |
| <b>Номинальный выход</b>       | 8,4 В постоянного тока, 0,6 А                   |
| <b>Поддерживаемые батареи</b>  | Аккумуляторные батареи NP-W126S                 |
| <b>Время зарядки</b>           | Примерно 150 минут (+20 °C)                     |
| <b>Рабочая температура</b>     | От 5 °C до +40 °C                               |
| <b>Размеры (Ш × В × Г)</b>     | 65 мм × 91,5 мм × 28 мм, без выступающих частей |
| <b>Масса</b>                   | Примерно 77 г                                   |

Масса и размеры различаются в зависимости от страны и региона продажи. Обозначения, меню и другие элементы экранов могут отличаться от таковых в реальной фотокамере.



Технические характеристики и эффективность могут быть изменены без предварительного уведомления. Компания FUJIFILM не несет ответственности за ошибки, которые могут содержаться в данном руководстве. Внешний вид продукта может отличаться от описанного в данном руководстве.

# ЗАМЕТКА

---

---

---

---

---

---

---

---

---

---

---

---

---

---

---

---

---

---

---

---

---

---

---

---

---

# **ЗАМЕТКА**

---

---

---

---

---

---

---

---

---

---

---

---

---

---

---

---

---

---

---

---

---

---

---

---

---

---

---

# FUJIFILM

---

## FUJIFILM Corporation

7-3, AKASAKA 9-CHOME, MINATO-KU, TOKYO 107-0052, JAPAN

[http://www.fujifilm.com/products/digital\\_cameras/index.html](http://www.fujifilm.com/products/digital_cameras/index.html)

