

CASIO®

R

Цифровая камера

EX-Z2

Руководство пользователя

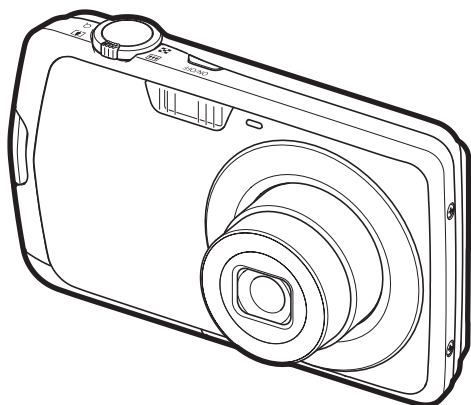

Благодарим за приобретение продукции CASIO.

- Перед началом использования камеры обязательно ознакомьтесь с мерами предосторожности, описанными в данном руководстве пользователя.
- Храните руководство пользователя в безопасном месте обращайтесь к нему по мере необходимости.
- Для того чтобы получить новейшую информацию о данном продукте, официальный вебсайт EXILIM по адресу <http://www.exilim.com/>

EXILIM

Распаковывание

Убедитесь в том, что в упаковке имеются все указанные ниже предметы. В случае отсутствия какой-либо детали обратитесь к продавцу.

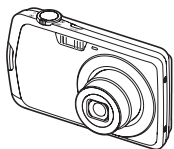

Цифровая камера



Перезаряжаемая литий-ионная батарея (NP-80)

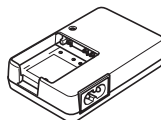

Зарядное устройство (BC-80L)



Шнур питания



Ремешок

Прикрепление ремешка к камере

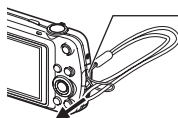

Прикрепите ремешок здесь.



USB-кабель

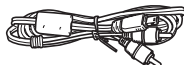

AV-кабель



Компакт-диск

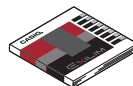

Краткое руководство

Сначала ознакомьтесь с данным разделом!

- Содержание данного руководства и поставляемого в комплекте Краткого руководства подлежит изменению без предварительного уведомления.
- Содержание данного руководства проверялось на каждом этапе производственного процесса. В случае обнаружения спорных или ошибочных моментов просим вас обращаться к нам.
- Запрещается всяческое копирование содержания данного руководства пользователя, как частично, так и полностью. Использование содержания данного руководства без разрешения CASIO COMPUTER CO., LTD. в любых целях, кроме целей личного использования, запрещено законодательством об авторском праве.
- CASIO COMPUTER CO., LTD. не несёт ответственности за какой-либо ущерб или упущенную выгоду, понесённые вами или какими-либо третьими сторонами в связи с использованием или неисправностью данного изделия.
- CASIO COMPUTER CO., LTD. не несёт ответственности за какой-либо ущерб или упущенную выгоду, а также по претензиям третьих сторон, вызванным использованием Photo Transport или YouTube Uploader for CASIO.
- CASIO COMPUTER CO., LTD. не несёт ответственности за какой-либо ущерб или упущенную выгоду, понесённые в результате утраты содержимого памяти в связи с неисправностью, в результате ремонта или по другим причинам.
- Обратите внимание на то, что примеры экранных изображений и изображения изделия, содержащиеся в данном руководстве пользователя, могут несколько отличаться от экранов и конфигурации настоящей камеры.

Жидкокристаллический дисплей

При производстве жидкокристаллической панели экрана монитора использована высокоточная технология, обеспечивающая использование 99,99% пикселей. Это значит, что незначительное количество пикселей может не отображаться или же наоборот, отображаться постоянно. Это связано с характеристиками жидкокристаллического дисплея и не свидетельствует о неисправности.

Сделайте несколько пробных снимков.

Перед съёмкой окончательного изображения сделайте пробный снимок, чтобы убедиться в правильности работы камеры.

| | |
|---|----|
| Распаковывание | 2 |
| Сначала ознакомьтесь с данным разделом! | 3 |
| Общее руководство | 8 |
| Содержимое дисплея монитора | 10 |

■ Краткое руководство 13

| | |
|---|----|
| Что представляет собой цифровая камера? | 13 |
| Особенности камеры CASIO | 14 |
| Перед началом работы с камерой зарядите батарею | 15 |
| ■ Зарядка батареи | 15 |
| ■ Установка батареи | 17 |
| Настройка основных настроек при первом включении камеры | 19 |
| Подготовка карты памяти | 21 |
| ■ Поддерживаемые карты памяти | 21 |
| ■ Установка карты памяти | 21 |
| ■ Форматирование (инициализация) новой карты памяти | 22 |
| Включение и выключение камеры | 23 |
| ■ Включение питания | 23 |
| ■ Выключение камеры | 23 |
| Фотосъёмка | 24 |
| Как правильно держать камеру | 27 |
| Просмотр снимков | 28 |
| Удаление снимков | 29 |
| ■ Удаление отдельного файла | 29 |
| ■ Удаление всех файлов | 29 |
| Меры предосторожности при фотосъёмке | 30 |
| ■ Ограничения функции автофокус | 30 |

■ Учебное пособие по созданию снимков 31

| | |
|---|----|
| Использование панели управления | 31 |
| Изменение разрешения (Размер) | 32 |
| Пользование вспышкой (Вспышка) | 35 |
| Использование функции распознавания лица (Распознавание лица) | 37 |
| Снижение эффекта движения камеры и объекта (Стабилизатор) | 39 |
| Настройка чувствительности ISO (ISO) | 40 |
| Настройка баланса белого (Баланс белого) | 40 |
| Корректировка яркости снимка (Экспосдвиг) | 42 |
| Использование режима Лёгкий | 43 |
| Изменение стиля даты/времени панели управления | 45 |
| Съёмка с увеличением | 45 |
| ■ Точка переключения оптического и цифрового зума | 46 |

■ Запись видео и аудио 48

| | |
|---|------------------|
| Запись видео | 48 |
| Фотосъемка при выполнении видеосъемки | 50 |
| Запись только аудио | (Диктофон) .. 50 |
| ■ Воспроизведение аудиозаписи | 51 |

■ Использование BEST SHOT 52

| | |
|--|----|
| Что такое BEST SHOT? | 52 |
| ■ Некоторые шаблонные сюжеты | 52 |
| Создание снимка в режиме BEST SHOT | 52 |

■ Расширенные настройки 55

| | |
|---|-------------------------------|
| Использование экранных меню | 55 |
| Настройки режима записи | (Запись) .. 57 |
| ■ Выбор режима фокусировки | (Фокус) .. 57 |
| ■ Изменение формы фокусной рамки | (Фокусная рамка) .. 60 |
| ■ Использование серийной съемки | (Серия снимков) .. 61 |
| ■ Использование автоспуска | (Автоспуск) .. 62 |
| ■ Съемка с использованием функции распознавания лица | (Распознавание лица) .. 63 |
| ■ Снижение эффекта движения камеры и объекта | (Стабилизатор) .. 63 |
| ■ Настройка области автофокуса | (Автофокус) .. 63 |
| ■ Использование режима Лёгкий | (easy Mode) .. 64 |
| ■ Назначение функций кнопкам [◀] и [▶] | (Кнопки </>) .. 64 |
| ■ Отображение экранной сетки | (Сетка) .. 64 |
| ■ Включение и выключение цифрового зума | (Цифровой зум) .. 65 |
| ■ Включение предварительного просмотра снимка | (Предв. просм.) .. 65 |
| ■ Использование подсказок | (Подсказки) .. 65 |
| ■ Регулировка установленных по умолчанию настроек «Питание вкл.» | (Память) .. 66 |
| Настройка качества изображения | (Качество) .. 67 |
| ■ Установка разрешения фотоснимка | (Разрешение) .. 67 |
| ■ Настройка качества фотоснимка | (Качество (фотоснимка)) .. 67 |
| ■ Настройка качества видео | (Качество (видео)) .. 68 |
| ■ Корректировка яркости снимка | (Экспоздвиг) .. 68 |
| ■ Управление балансом белого | (Баланс белого) .. 68 |
| ■ Настройка чувствительности ISO | (ISO) .. 69 |
| ■ Настройка режима экспомера | (Экспомер) .. 69 |
| ■ Использование встроенных цветных фильтров | (Цветной фильтр) .. 69 |
| ■ Регулировка резкости снимка | (Резкость) .. 70 |
| ■ Регулировка цветовой насыщенности | (Насыщенность) .. 70 |
| ■ Регулировка контрастности снимка | (Контрастность) .. 70 |
| ■ Установка интенсивности вспышки | (Интенс. вспышки) .. 70 |

■ Просмотр снимков и видео 71

| | |
|------------------------|----|
| Просмотр снимков | 71 |
| Просмотр видео | 71 |

| | |
|--|----|
| Увеличение экранных изображений | 72 |
| Выводить 12 изображений на экране одновременно | 72 |
| Просмотр фотоснимков и видео на телеэкране | 73 |

Другие функции воспроизведения (Просмотр) 75

| | |
|---|----|
| Воспроизведение слайд-шоу на камере (Слайд-шоу) . . | 75 |
| Выбор снимков для печати (Печать DPOF) . . | 76 |
| Защита файла от удаления (Защита) . . | 76 |
| Вращение снимка (Поворот) . . | 77 |
| Изменение размера снимка (Изм.размер) . . | 77 |
| Обрезка фотоснимка (Кадрирование) . . | 78 |
| Добавление звука к снимку (Комментарий) . . | 78 |
| ■ Воспроизведение комментария снимка | 79 |
| Копирование файлов (Копировать) . . | 80 |



Печать 81

| | |
|--|----|
| Печать снимков | 81 |
| Подключение непосредственно к принтеру, поддерживающему PictBridge | 82 |
| Использование DPOF для указания распечатываемых снимков и количества копий | 84 |

Использование камеры совместно с компьютером 87

| | |
|---|-----|
| Что можно сделать с помощью компьютера | 87 |
| Использование камеры совместно с компьютером Windows | 88 |
| ■ Просмотр и сохранение снимков на компьютере | 89 |
| ■ Воспроизведение видео | 93 |
| ■ Загрузка видеофайлов на YouTube | 93 |
| ■ Передача изображений с компьютера в память камеры | 95 |
| ■ Просмотр документации пользователя (файлы в формате PDF) . . | 97 |
| ■ Регистрация пользователя | 97 |
| Использование камеры совместно с Macintosh | 98 |
| ■ Подключение камеры к компьютеру и сохранение файлов | 98 |
| ■ Автоматическая передача изображений и их организация на Macintosh . . | 101 |
| ■ Воспроизведение видео | 101 |
| ■ Просмотр документации пользователя (файлы в формате PDF) . . | 102 |
| ■ Регистрация пользователя | 102 |
| Использование беспроводной карты памяти SD Eye-Fi для передачи снимков (Eye-Fi) . . | 103 |
| Файлы и папки | 104 |
| Данные карты памяти | 105 |

Другие настройки (Настройки) 107

| | |
|---|-----|
| Выбор дисплея Коллаж в режиме Просмотр ( Панель) . . | 107 |
| Выбор дисплея Коллаж в режиме Просмотр ( Дисплей) . . | 108 |

| | |
|---|-----------------------|
| Изменение Цвета меню экрана | (Цвет меню) . 108 |
| Отключение связи карты Eye-Fi | (Eye-Fi) . 109 |
| Установка звуковых настроек камеры | (Звуки) . 109 |
| Изменение изображения заставки | (Заставка) . 110 |
| Общее правило настройки серийного номера имени файла | (№ файла) . 110 |
| Установка настроек мирового времени | (Мировое время) . 111 |
| Снимки с печатью времени | (Печать даты) . 112 |
| Настройка часов камеры | (Дата и время) . 112 |
| Установка формата даты | (Формат даты) . 113 |
| Настройка языка интерфейса | (Language) . 113 |
| Установка настроек режима «сна» | (Режим «сна») . 114 |
| Настройка автоотключения | (Автовыкл.) . 114 |
| Конфигурирование [] и [] настройки | (REC/PLAY) . 115 |
| Регулировка настроек USB-протокола | (USB) . 115 |
| Выбор соотношения сторон дисплея и системы видеовыхода | (Видеовыход) . 116 |
| Форматирование встроенной памяти или карты памяти | (Форматировать) . 117 |
| Сброс настроек камеры на установленные по умолчанию значения | (Сброс) . 117 |

■ Регулировка настроек дисплея 118

| | |
|---|----------------------|
| Использование экранной гистограммы для проверки экспозиции | (+Гистограмма) . 118 |
| ■ Использование гистограммы | 119 |

■ Приложение 120

| | |
|--|-----|
| Меры предосторожности при использовании | 120 |
| Электропитание | 128 |
| ■ Зарядка | 128 |
| ■ Замена батареи | 128 |
| ■ Меры предосторожности при обращении с батареей | 129 |
| ■ Использование камеры в другой стране | 129 |
| Использование карты памяти | 130 |
| ■ Замена карты памяти | 130 |
| Системные требования комплектного программного обеспечения | 132 |
| Сброс на исходные настройки по умолчанию | 133 |
| Если что-то не так... | 135 |
| ■ Поиск и устранение неисправностей | 135 |
| ■ Отображаемые сообщения | 140 |
| Количество фотоснимков/Время видеозаписи/ Время записи диктофоном | 142 |
| Технические характеристики | 144 |

Общее руководство

Цифры в скобках указывают номер страницы, где приведено объяснение каждого элемента.

■ Камера

Вид спереди

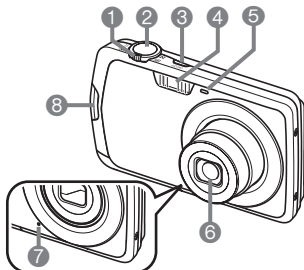

- 1 Контроллер увеличения (стр. 24, 45, 72)
- 2 Кнопка спуска затвора (стр. 24)
- 3 [ON/OFF] (Питание) (стр. 23)
- 4 Вспышка (стр. 35)
- 5 Передний индикатор (стр. 27, 62)
- 6 Объектив
- 7 Микрофон (стр. 49, 79)

Вид сзади

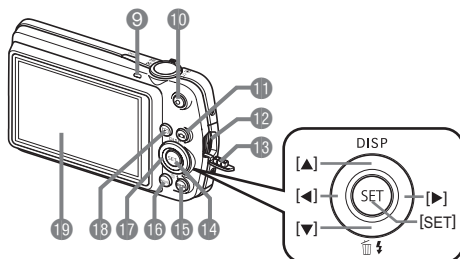

- 8 Отверстие для ремешка (стр. 2)
- 9 Задний индикатор (стр. 23, 25, 35)
- 10 Кнопка [●] (видео) (стр. 48)
- 11 Кнопка [📹] (Запись) (стр. 23, 24)
- 12 Порт USB/AV (стр. 73, 82, 89, 98)
- 13 Крышка соединителя
- 14 Кнопка [SET] (стр. 31)
- 15 Кнопка [BS] (стр. 52)
- 16 Кнопка [MENU] (стр. 55)
- 17 Кнопки управления ([▲] [▼] [◀] [▶]) (стр. 29, 31, 35, 118)
- 18 Кнопка [▶] (Просмотр) (стр. 23, 28)
- 19 Дисплей монитора (стр. 10, 118)

Вид снизу

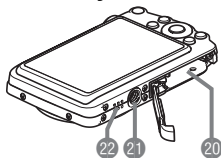

- 20 Гнездо для батареи/карты памяти (стр. 17, 21, 128, 130)
- 21 Отверстие для штатива
Устанавливайте штатив в это отверстие.
- 22 Динамик

■ Зарядное устройство

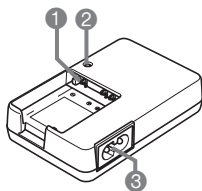

- ① ⊕ ⊖ Контакты
- ② Индикатор [CHARGE]
- ③ Разъём для шнура питания

Содержимое дисплея монитора

На дисплее монитора отображаются различные индикаторы, пиктограммы и значения, информирующие вас о состоянии камеры.

- Образцы экранов, приведенные в данном разделе, ознакомят Вас с расположением всех индикаторов и показателей, появляющихся на экране в различных режимах. Эти образцы не являются реальными экранами, отображаемыми на дисплее камеры.

■ Запись фотоснимка

Панель: вкл.

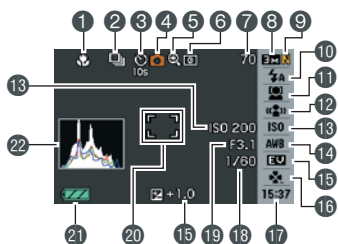

Панель: выкл.

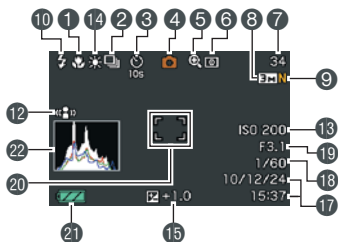

- 1 Режим фокусировки (стр. 57)
- 2 Серийная съемка (стр. 61)
- 3 Автоспуск (стр. 62)
- 4 Режим записи (стр. 24)
- 5 Индикатор ухудшения качества снимка (стр. 46)
- 6 Режим экспозамера (стр. 69)
- 7 Оставшийся объем памяти для записи фотоснимков (стр. 142)
- 8 Разрешение фотоснимка (стр. 32)
- 9 Качество фотоснимка (стр. 67)
- 10 Вспышка (стр. 35)
- 11 Распознавание лица (стр. 37)
- 12 Стабилизатор (стр. 39)
- 13 Чувствительность ISO (стр. 40)
- 14 Настройка баланса белого (стр. 40)
- 15 Компенсация экспозиции (стр. 42)
- 16 easy Mode (стр. 43)
- 17 Дата/время (стр. 45)
- 18 Выдержка
- 19 Значение диафрагмы
- 20 Фокусная рамка (стр. 25, 63)
- 21 Индикатор заряда батареи (стр. 18)
- 22 Гистограмма (стр. 118)

ПРИМЕЧАНИЕ

- Если установленная диафрагма, выдержка, чувствительность ISO или автоматическая экспозиция неверны, данная настройка отобразится оранжевым цветом при полунажатии кнопки спуска затвора.

Режим Лёгкий

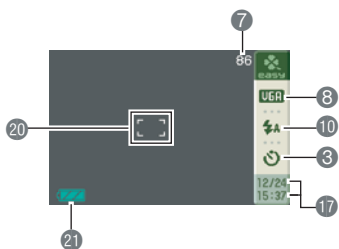

■ Режим видеозаписи

Панель: вкл.

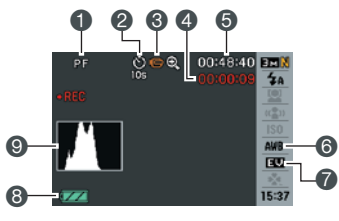

- 1 Режим фокусировки (стр. 57)
- 2 Автоспуск (стр. 62)
- 3 Режим записи (стр. 48)
- 4 Время записи видео (стр. 48)
- 5 Оставшийся объём памяти для видеозаписи (стр. 48)
- 6 Настройка баланса белого (стр. 40)
- 7 Компенсация экспозиции (стр. 42)
- 8 Индикатор заряда батареи (стр. 18)
- 9 Гистограмма (стр. 118)

Панель: выкл.

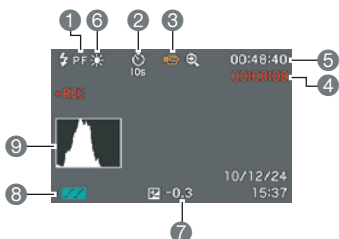

■ Просмотр фотоснимков

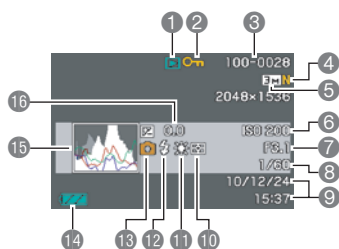

- 1 Тип файла
- 2 Индикатор защиты (стр. 76)
- 3 Имя папки/имя файла (стр. 104)
- 4 Качество фотоснимка (стр. 67)
- 5 Разрешение фотоснимка (стр. 32)
- 6 Чувствительность ISO (стр. 40)
- 7 Значение диафрагмы
- 8 Выдержка
- 9 Дата/время (стр. 45)
- 10 Режим экспозамера (стр. 69)
- 11 Настройка баланса белого (стр. 40)
- 12 Вспышка (стр. 35)
- 13 Режим записи
- 14 Индикатор заряда батареи (стр. 18)
- 15 Гистограмма (стр. 118)
- 16 Компенсация экспозиции (стр. 42)

■ Воспроизведение видео

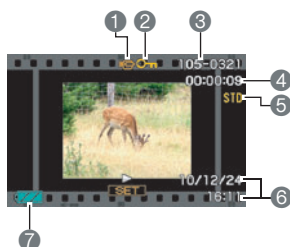

- 1 Тип файла
- 2 Индикатор защиты (стр. 76)
- 3 Имя папки/имя файла (стр. 104)
- 4 Время записи видео (стр. 71)
- 5 Качество видео (стр. 67)
- 6 Дата/время (стр. 45)
- 7 Индикатор заряда батареи (стр. 18)

Что представляет собой цифровая камера?

Цифровая камера сохраняет изображения на карте памяти, позволяя вам неограниченно записывать и удалять их.

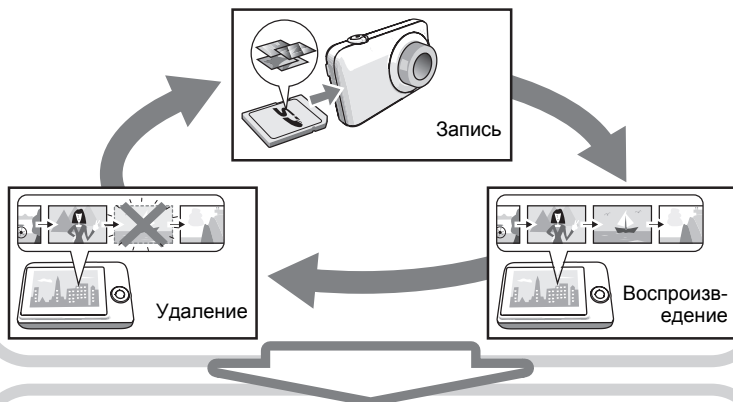

Вы можете использовать записанные изображения различными способами.



Сохранять их на компьютере.



Распечатывать их.



Прикреплять изображения к электронным сообщениям.

Особенности камеры CASIO

В камере CASIO предусмотрен мощный набор свойств функций, позволяющих упростить запись цифровых изображений. К таким функциям относятся и три нижеупомянутые:



Распозн. лица

Направьте камеру на объект съёмки и она автоматически распознает лицо объекта. Этот режим позволяет всякий раз получать прекрасные портретные снимки.

Дополнительная информация указана на стр. **37**.

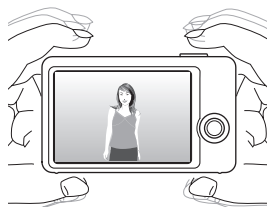

Стабилизатор

Камера автоматически выполняет корректировку для уменьшения размытия изображения, которое может быть обусловлено перемещением камеры или высокой скоростью движения объекта.

Дополнительная информация указана на стр. **39**.



BEST SHOT

Просто выберите соответствующий шаблонный сюжет, и настройка камеры выполнится автоматически. Теперь Вам всего лишь нужно нажать кнопку спуска затвора и получить идеальное изображение.

Дополнительная информация указана на стр. **52**.

Перед началом работы с камерой зарядите батарею.

Обратите внимание на то, что батарея новой камеры не заряжена. Для того чтобы полностью зарядить аккумулятор, выполните шаги, указанные в разделе «Зарядка аккумулятора».

- Питание данной камеры осуществляется от перезаряжаемой литий-ионной батареи CASIO (NP-80). Не пытайтесь воспользоваться другим типом батареи.

Зарядка батареи

- 1. Совместив положительную \oplus и отрицательную \ominus клеммы батареи с соответствующими клеммами зарядного устройства, вставьте батарею в зарядное устройство.**

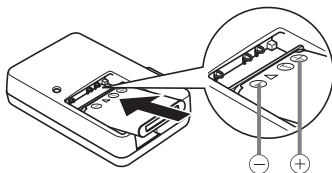

- 2. Включите зарядное устройство в стенную розетку.**

Для полной зарядки батареи необходимо примерно 100 мин. Индикатор [CHARGE] погаснет, как только завершится процесс зарядки. Выньте шнур питания из розетки, а затем выньте батарею из зарядного устройства.

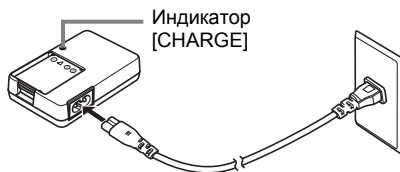

| Состояние индикатора | Описание |
|----------------------|--|
| Горит красным | Зарядка |
| Мигает красным | Ненормальные температурные условия окружающей среды, неисправность или проблемы с зарядным устройством или батареей (стр. 128) |
| Выкл. | Зарядка завершена |

Прочие меры предосторожности в процессе зарядки

- Для зарядки специальной литий-ионной батареи (NP-80) воспользуйтесь специальным зарядным устройством (BC-80L). Никогда не используйте другие типы зарядных устройств. Использование другого зарядного устройства может привести к непредвиденной ситуации.
- Тёплая после недавнего использования батарея может не зарядиться полностью. Перед зарядкой дайте батарее остыть.
- Батарея слегка разряжается, даже если она не используется в камере. Поэтому рекомендуется заряжать батарею непосредственно перед использованием.
- Зарядка аккумулятора камеры может создавать помехи приёму теле- и радиосигналов. В этом случае вставьте шнур питания зарядного устройства в розетку подальше от телевизора или радио.
- Реальное время зарядки зависит от степени заряда батареи и условий зарядки.

Установка батареи

1. Откройте крышку батарейного отсека.

Нажмите на крышку батарейного отсека и подвиньте её по направлению стрелки.

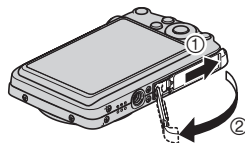

2. Установите батарею.

Повернув логотип EXILIM на батарее вверх (по направлению к дисплею монитора), удерживайте стопор рядом с батареей в направлении, указанном стрелкой, вставляя батарею в камеру. Нажимайте на батарею, пока стопор не будет надёжно удерживать её на месте.

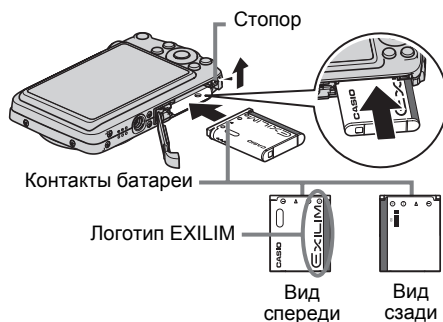

3. Закройте крышку батарейного отсека.

Нажмите на крышку батарейного отсека, двигайте её к камере до закрывания.

- Информация о замене батареи приведена на стр. 128.

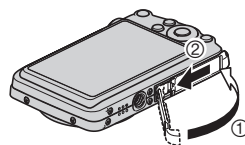

Проверка уровня заряда батареи

По мере потребления заряда батареи индикатор уровня заряда на экране указывает уровень заряда согласно указанным ниже рисункам.

| | |
|----------------------------------|---|
| Оставшийся уровень заряда | Высокий ←————→ Низкий |
| Индикатор заряда батареи |  →  →  →  |
| Цвет индикатора | Голубой → Жёлтый → Красный → Красный |

 указывает на низкий уровень заряда батареи. Как можно быстрее зарядите батарею.

При отображении  запись невозможна. Немедленно зарядите батарею.

- Уровень заряда, отображаемый индикатором, может изменяться в случае переключения между режимами записи и просмотра.
- Отображение даты и времени на камере будет некорректным, если оставить камеру с разряженной батареей, не подключив её к источнику питания. В таком случае следует вставить новую батарею и установить корректную дату и время (стр. 112).
- Информация о сроке службы батарей и объёме памяти приведена на стр. 146.

Советы по экономии энергии батареи

- Если для съёмки вам не нужна вспышка, выбирайте  (вспышка выкл.) в настройках вспышки (стр. 35).
- Активируйте функции «Автовыкл.» и «Режим сна», таким образом вы снизите расход заряда аккумулятора в том случае, если забудете выключить камеру (стр. 114, 114).

Настройка основных настроек при первом включении камеры

После первой установки батареи в камеру на экране отобразится настройка языка дисплея, даты и времени. Неправильная настройка даты и времени приведёт к тому, что изображения будут записываться с несоответствующими датой и временем.

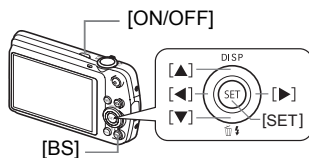

- 1. Нажмите [ON/OFF], чтобы включить камеру.**
- 2. Воспользуйтесь кнопками [▲], [▼], [◀] и [▶], чтобы выбрать соответствующий язык, а затем нажмите [SET].**
- 3. Воспользуйтесь кнопками [▲] и [▼], чтобы выбрать формат даты, а затем нажмите [SET].**

Пример: 19. 12. 10

год/мес/день → 10/12/19

день/мес/год → 19/12/10

мес/день/год → 12/19/10

4. Установите дату и время.

Воспользуйтесь кнопками [◀] и [▶], чтобы выбрать настройку, которую Вы хотите изменить, и измените её с помощью кнопок [▲] и [▼].

Для того чтобы переключиться между 12-часовым и 24-часовым форматом времени, нажмите [BS].

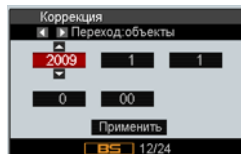

- 5. После установки даты и времени воспользуйтесь кнопками [◀] и [▶], чтобы выбрать «Применить», а затем нажмите [SET].**

В случае возникновения ошибки во время настройки языка отображения, даты или времени с помощью вышеописанной процедуры, ознакомьтесь с инструкциями по исправлению настроек, указанными на следующих страницах.

- Язык интерфейса: стр.113
- Дата и время: стр.112

ПРИМЕЧАНИЕ

- Каждая страна устанавливает местную временную компенсацию и использование летнего времени, поэтому эти настройки могут изменяться.
- Слишком быстрое удаление батареи из камеры после установки даты и времени может снова вызвать некорректное отображение даты и времени. Не вынимайте батарею в течение минимум 24 часов после изменения настроек.

Подготовка карты памяти

Несмотря на то что в камере имеется встроенная память, которую можно использовать для сохранения изображений и видео, Вы можете захотеть приобрести дополнительную карту памяти с целью увеличения объема памяти. Камера поставляется без карты памяти. Изображения, записанные на камеру со вставленной картой памяти, сохраняются на карту. Изображения, записанные на камеру без карты памяти, сохраняются во встроенную память.

- Информация об объеме карты памяти приведена на стр. 142.

Поддерживаемые карты памяти

- Карта памяти SD
- Карта памяти SDHC



Используйте одну из вышеуказанных карт памяти.

Установка карты памяти

- 1. Нажмите [ON/OFF], чтобы выключить камеру, и откройте крышку батарейного отсека.**

Нажмите на крышку батарейного отсека и подвиньте её по направлению стрелки.

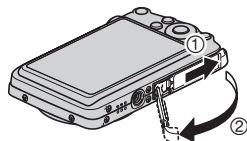

- 2. Вставьте карту памяти.**

Повернув карту памяти тыльной стороной вверх (по направлению к дисплею монитора), до конца вставьте её в слот для карты до звука характерного щелчка.

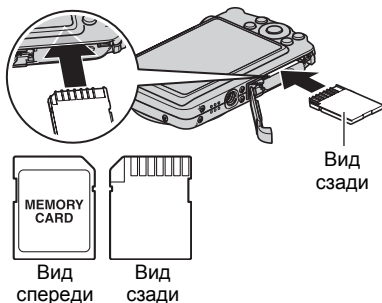

3. Закройте крышку батарейного отсека.

Нажмите на крышку батарейного отсека, двигайте её к камере до закрывания.

- Информация о замене карты памяти приведена на стр. 130.

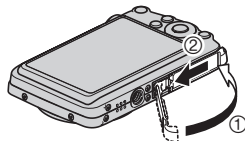

ВНИМАНИЕ!

- Никогда не вставляйте в слот для карты никакие другие предметы, кроме поддерживаемых карт памяти (стр. 21).
- В случае попадания воды или посторонних предметов в слот для карты памяти немедленно выключите камеру, выньте батарею и обратитесь к продавцу или в ближайший официальный сервисный центр CASIO.

Форматирование (инициализация) новой карты памяти

Перед первым использованием карты памяти её необходимо отформатировать.

1. Включите камеру и нажмите [MENU].

2. Выберите вкладку «Настройки», затем «Форматировать» и нажмите [▶].

3. Воспользуйтесь кнопками [▲] и [▼], чтобы выбрать «Форматировать», а затем нажмите [SET].

ВНИМАНИЕ!

- Форматирование карты памяти с уже записанными на ней снимками или другими файлами удалит всё её содержимое. Обычно Вам не придётся снова форматировать карту памяти. Однако в случае замедления процесса сохранения данных на карту или других необычных ситуаций, отформатируйте карту ещё раз.
- Для форматирования карты обязательно используйте камеру. Форматирование карты на компьютере и её последующее использование в камере может замедлять обработку данных камерой. В случае использования карт памяти SD или SDHC форматирование на компьютере может стать причиной несоответствия формату SD, что вызовет проблемы с совместимостью, эксплуатацией и т.д.
- Перед форматированием новой карты Eye-Fi перед первым использованием, копируйте файлы установки Eye-Fi Manager на ваш компьютер. Выполните эту процедуру перед форматированием карты

Включение и выключение камеры

Включение питания

Для того чтобы войти в режим записи, нажмите [ON/OFF] (питание) или [📷] (Запись). Для того чтобы войти в режим просмотра, нажмите [▶] (Просмотр). Задний индикатор мгновенно загорится (зелёным цветом), камера включится. Если вы включаете камеру в режиме записи, в этот момент объектив выдвинется из камеры.

- Убедитесь в том, что ничто не препятствует и не ограничивает выдвижение объектива. Препятствуя выдвижению объектива рукой, Вы можете повредить камеру.
- Нажатие [▶] (Просмотр) в режиме записи переключает камеру в режим просмотра. Объектив выдвигается примерно через 10 сек. после переключения режимов.
- Функция «режима сна» или «Автовыкл.» (стр. 114, 114) автоматически отключает питание, если Вы не выполняете какие-либо действия в течение установленного периода времени.

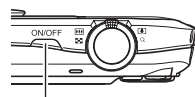

[ON/OFF] (Питание)

Задний индикатор

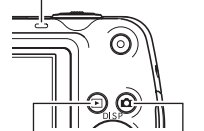

[▶] (Просмотр)

[📷] (Запись)

Выключение камеры

Нажмите [ON/OFF] (Питание).

- Вы можете настроить камеру таким образом, чтобы питание не отключалось при нажатии [📷] (Запись) или [▶] (Просмотр). Вы также можете настроить камеру таким образом, чтобы она отключалась при нажатии [📷] (Запись) или [▶] (Просмотр) (стр. 115).

1. Нажмите [] (Запись), чтобы включить камеру.

Убедитесь в том, что на экране отобразится []. В противном случае см. стр. 52.

Пиктограмма режима фотосъёмки

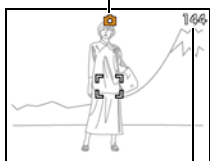

Оставшийся объём памяти для записи фотоснимков (стр. 142)

2. Наведите камеру на снимаемый объект.

При желании Вы можете увеличить изображение.

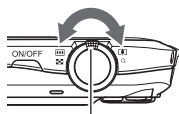

Контроллер увеличения



[] Широкоуг.



[] Телефото

3. Нажмите кнопку спуска затвора до половины, чтобы сфокусироваться на изображении.

По завершении фокусировки камера издаст звуковой сигнал, задний индикатор загорится зелёным цветом, и фокусная рамка станет зелёной.

Задний индикатор

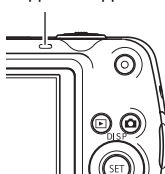

Фокусная рамка

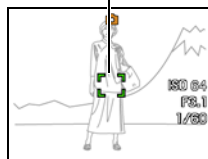

Нажатие до половины

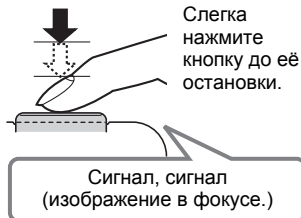

Слегка нажмите кнопку до её остановки.

Сигнал, сигнал
(изображение в фокусе.)

При нажатии кнопки спуска затвора до половины камера автоматически регулирует экспозицию и фокусируется на объекте, на который она направлена. Освоение необходимой силы нажатия кнопки спуска затвора до половины и полностью является важным навыком, позволяющим создавать хорошие изображения.

- Фокусная рамка на снимках, включённая в данное руководство, отображается в виде [■]. Помните о том, что при желании вы можете изменить форму фокусной рамки (стр.60).

4. Продолжая ровно удерживать камеру, нажмите кнопку спуска затвора до упора вниз.

В результате будет сделан снимок.

Полное нажатие

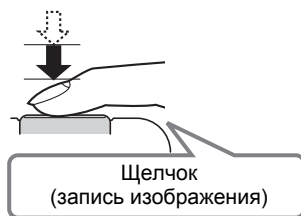

Щелчок
(запись изображения)

Съёмка видео

Нажмите [●] (Видео), чтобы начать видеозапись. Нажмите [●] (Видео), чтобы остановить видеозапись. Дополнительная информация приведена на стр. 48.

[●] (Видео)

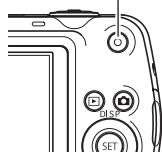

■ Если камера не фокусируется на изображении...

Если фокусная рамка остаётся красной, а задний индикатор мигает зелёным цветом, это значит, что камера не сфокусировалась на изображении (объект находится слишком близко и т.д.). Ещё раз направьте камеру на объект и попытайтесь сфокусироваться на изображении.

■ Если объект находится не в центре рамки...

«Фиксация фокусировки» (стр. 59) название метода, который можно использовать для съёмки изображений, объект которых находится не в фокусной рамке и не в центре экрана.

Как правильно держать камеру

Снимаемые изображения получатся нечёткими, если Вы сдвинете камеру при нажатии кнопки спуска затвора. Нажимая кнопку спуска затвора, обязательно держите камеру, как показано на рисунке ниже; удерживайте её неподвижно, крепко прижимая руки к корпусу камеры в процессе съёмки.

Удерживая камеру неподвижно, осторожно нажмите кнопку спуска затвора и старайтесь избегать любых движений при отпуске кнопки и в течение нескольких секунд после этого. Это особенно важно при недостаточном освещении, замедляющем скорость срабатывания затвора.

Горизонтально



Вертикально



Держите камеру так, чтобы вспышка находилась над объективом.

ПРИМЕЧАНИЕ

- Убедитесь в том, что Вы не закрываете пальцами или ремешком камеры ни одну из обозначенных на рисунке областей.
- Для предотвращения неожиданного падения камеры прикрепите к ней ремешок и обязательно надевайте его на запястье или на пальцы во время работы с камерой.
- Никогда не обкручивайте камеру ремешком.
- Поставляемый в комплекте ремешок предназначен только для использования с камерой. Никогда не используйте его в других целях.

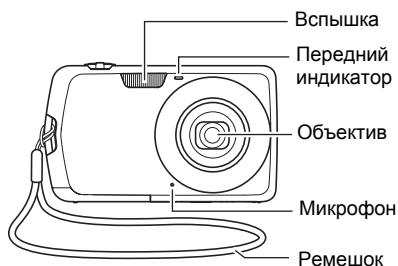

Просмотр снимков

Для просмотра снимков на дисплее камеры выполните следующие действия.

- Информация о воспроизведении видео приведена на стр. 71.

1. Для того чтобы войти в режим просмотра, нажмите [▶] (Просмотр).

- В результате отобразится один из снимков, сохранённых в памяти.
- Также отобразится информация об отображаемом снимке (стр. 12).
- Вы также можете скрыть информацию, отобразив только сам снимок (стр. 118).
- Вы можете увеличить изображение, переместив контроллер увеличения по направлению к [▲] (стр. 72). Если Вы снимаете очень важный для Вас кадр, рекомендуется увеличить изображение и проверить всё необходимое сразу после его записи.

[▶] (Просмотр)



2. Для перехода от одного изображения к другому воспользуйтесь кнопками [◀] и [▶].

- Удерживание нажатой любой из этих кнопок позволит просмотреть изображения в быстром режиме.



Удаление снимков

В случае заполнения памяти вы можете удалять ненужные снимки, чтобы освободить память для записи следующих снимков.



ВНИМАНИЕ!

- Помните о том, что операцию удаления файла (снимка) нельзя отменить.
- В результате удаления звукового файла (стр. 78) удаляется и снимок, и звуковой файл.

Удаление отдельного файла

1. Нажмите [▶] (Просмотр), для того чтобы войти в режим просмотра, а затем нажмите [▼] (🗑️).

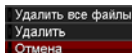

2. Для перехода от одного файла к другому при поиске необходимого файла воспользуйтесь кнопками [◀] и [▶].
3. Воспользуйтесь кнопками [▲] и [▼], чтобы выбрать «Удалить», а затем нажмите [SET].
 - Повторите действия, описанные в пунктах 2 и 3, чтобы удалить другие файлы.
 - Для того чтобы выйти из функции удаления, нажмите [MENU].

Удаление всех файлов

1. Нажмите [▶] (Просмотр), для того чтобы войти в режим просмотра, а затем нажмите [▼] (🗑️).
2. Воспользуйтесь кнопками [▲] и [▼], чтобы выбрать «Удалить все файлы», а затем нажмите [SET].
3. Воспользуйтесь кнопками [▲] и [▼], чтобы выбрать «Да», а затем нажмите [SET], чтобы удалить все файлы.
В результате отобразится сообщение «Нет файлов.».

Меры предосторожности при фотосъёмке

Кнопки

- Никогда не открывайте крышку батарейного отсека, если задний индикатор мигает зелёным цветом. Такие действия могут привести к некорректному сохранению только что отснятого снимка, повреждению других сохранённых в памяти снимков, неисправности самой камеры и т.д.
- В случае попадания нежелательного света в объектив, затените объектив рукой в момент съёмки.

Дисплей монитора при съёмке снимков

- Степень яркости объекта может вызвать медленную реакцию дисплея монитора и создать цифровые помехи на снимке, отображаемом на дисплее.
- Отображаемое на дисплее изображение предназначено для проверки композиции. Конечный снимок будет записан в качестве, установленном в настройках качества снимка (стр. 67).

Съёмка в помещении при свете лампы дневного света

- Мерцание флуоресцентного света может повлиять на яркость или цвет снимка.

Ограничения функции автофокус

- Любое из нижеуказанных условий может помешать сфокусироваться на изображении надлежащим образом.
 - Стена однородного цвета или другой низкоконтрастный объект
 - Сильно подсвеченный сзади объект
 - Очень яркий объект
 - Жалюзи и другие предметы с повторяющимся горизонтальным рисунком
 - Расположение множества предметов на различном расстоянии от камеры
 - Расположение объекта в тёмном месте
 - Движение камеры во время съёмки
 - Быстро движущийся объект
 - Предметы за пределами зоны фокусировки камеры
- Если Вы не можете достичь необходимого уровня фокусировки, попробуйте воспользоваться фиксацией фокусировки (стр. 59) или Ручным фокусом (стр. 57).

Использование панели управления

Панель управления используется для настройки функций камеры.

1. Находясь в режиме записи, нажмите [SET].

В результате на экране появится панель управления и её настройки.

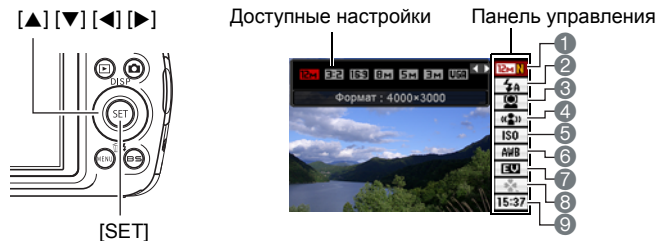

2. Воспользуйтесь кнопками [▲] и [▼], чтобы выбрать настройку, которую Вы хотите изменить.

- | | |
|---|---|
| ① Разрешение/Качество* (стр. 32, 67) | ⑥ Настройка баланса белого (стр. 40) |
| ② Вспышка (стр. 35) | ⑦ Экспосдвиг (стр. 42) |
| ③ Распознавание лица (стр. 37) | ⑧ easy Mode (стр. 43) |
| ④ Стабилизатор (стр. 39) | ⑨ Дата/время (стр. 45) |
| ⑤ Чувствительность ISO (стр. 40) | |

* Качество изображения нельзя изменить с помощью панели управления.

3. Для того чтобы изменить настройки, воспользуйтесь кнопками [◀] и [▶].

4. Повторите действия, описанные в пунктах 2 и 3, чтобы изменить другую настройку.

5. После установки необходимых значений настроек нажмите [SET].

Все выполненные настройки будут применены, а Вы вернётесь в режим записи.

ПРИМЕЧАНИЕ

- Вы также можете выполнить и другие настройки, отличные от указанных выше (стр. 55).
- Панель управления не отображается, если камера находится в режиме работы «Видео для YouTube» или Диктофона.

Изменение разрешения (Размер)

■ Пиксели

Изображение цифровой камеры представляет собой набор мелких точек, называемых «пикселями». Чем больше пикселей в изображении, тем более детальным будет изображение. Тем не менее, обычно Вы можете работать с меньшим количеством пикселей при распечатке изображений (формата L) с помощью функции печати, прикреплении изображения к e-mail, при просмотре изображения на компьютере и т.д.

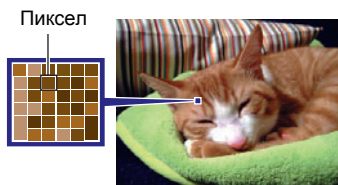

■ О разрешениях

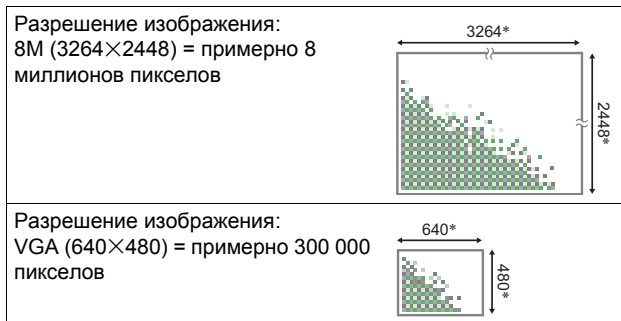

Разрешение изображения указывает, сколько в нём содержится пикселей, и выражается в произведении горизонтальных \times вертикальных пикселей.



* Единица измерения:
пиксели

Советы по выбору разрешения

Обратите внимание на то, что в больших изображениях содержится больше пикселей, поэтому они занимают больший объем памяти.

| | | |
|------------------------------------|--|---|
| Большое количество пикселей | Больше деталей, занимают больший объем памяти. Лучше подходят для распечатки фотографий большого формата (например, А3). |  |
| Малое количество пикселей | Меньше деталей, занимают меньший объем памяти. Лучше подходят для отправки снимков по e-mail и т.д. |  |

- Информация о разрешении изображения, его качестве и количестве изображений, которые можно сохранить в память, указана на стр. 142.
- Информация о разрешении видео указана на стр. 68.
- Информация об изменении уже отснятых снимков указана на стр. 77.

■ Выбор разрешения

1. Находясь в режиме записи, нажмите [SET].
2. Воспользуйтесь кнопками [▲] и [▼], чтобы выбрать верхнюю опцию панели управления (Разрешение).
3. Воспользуйтесь кнопками [◀] и [▶], чтобы выбрать разрешение, а затем нажмите [SET].

| Разрешение (в пикселах) | Рекомендуемый размер печати и применение | Описание |
|-------------------------|--|--|
| 12M (4000×3000) | Для печати плакатов | Хорошая детализация, повышенная чёткость даже для обрезанных из оригинала изображений (стр. 78) |
| 3:2 (4000×2656) | Для печати плакатов | |
| 16:9 (4000×2240) | Формат HDTV | |
| 8M (3264×2448) | Для печати формата A3 | Хорошая детализация |
| 5M (2560×1920) | Для печати формата A3 | |
| 3M (2048×1536) | Для печати формата A4 | Лучше всего подходит для ситуаций, когда сохранение объёма памяти более важно, чем качество изображения. |
| VGA (640×480) | Для отправки по e-mail | Файлы изображений меньше по размеру, что лучше подходит для прикрепления снимков к e-mail. Хотя снимки в данном случае получаются более зернистые. |

- Изначально установленный на заводе размер снимка составляет «12M».
- Выбор настройки 3:2 позволит записать снимки в формате 3:2, что соответствует стандартному формату печатной бумаги.
- Аббревиатура «Формат HDTV» обозначает «High Definition Television». HDTV-экран имеет формат 16:9, что делает его более широким, чем обычный формат 4:3 экранов предыдущих поколений телевизоров. Данная камера может записывать снимки, соответствующие формату экрана HDTV.
- Рекомендуемые здесь форматы бумаги следует рассматривать только в качестве рекомендаций (разрешение печати - 200 точек на дюйм).

Пользование вспышкой (Вспышка)



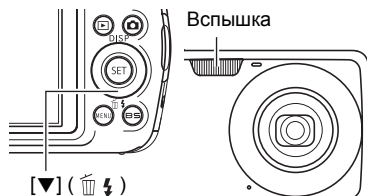

1. Находясь в режиме записи, один раз нажмите [▼] ().

2. Воспользуйтесь кнопками [◀] и [▶], чтобы выбрать желаемую настройку вспышки, а затем нажмите [SET].





Если элемент меню « Панель» (стр. 107) установлен на «Выкл.»

(т.е. панель управления не отображается), нажатие [▼] () попеременно отобразит все доступные настройки вспышки.

| | |
|--|--|
|  Автоматическая вспышка | Вспышка срабатывает автоматически в соответствии с настройкой экспозиции (степени освещённости и яркости снимка). |
|  Вспышка выключена | Вспышка не срабатывает. |
|  Вспышка включена | Вспышка срабатывает всегда. Данная настройка может использоваться для освещения объекта, обычно получающегося тёмным в дневном свете или при заднем освещении (синхронная вспышка дневного света). |
|  Защита от «кр. глаз» | Вспышка срабатывает автоматически. Данный тип вспышки может использоваться для снижения красноты глаз объекта съёмки. |

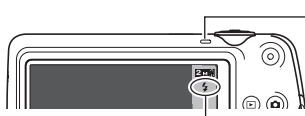
3. Нажмите кнопку спуска затвора, чтобы сделать снимок.



 указывает на срабатывание вспышки.

Задний индикатор

Во время зарядки вспышки мигает оранжевым цветом, указывая на невозможность съёмки.

- Вы не сможете сделать следующий снимок со вспышкой, пока индикатор не перестанет мигать оранжевым цветом, указывая на окончание зарядки.

- Информация о диапазоне срабатывания вспышки указана на стр. 145.

ПРИМЕЧАНИЕ

- Следите за тем, чтобы не закрыть вспышку пальцами или ремешком.
- Желаемый эффект съёмки со вспышкой невозможен, если объект находится слишком далеко или слишком близко.
- Время зарядки вспышки (стр. 145) зависит от условий эксплуатации (уровня заряда батареи, окружающей температуры и т.д.).
- Отключение съёмки со вспышкой при выполнении съёмки в тусклом освещении приводит к увеличению выдержки, что может стать причиной съёмки размытого снимка в результате сдвига камеры. В такой ситуации закрепите камеру на штативе и т.д.
- При включённой функции защиты от «красных глаз» вспышка срабатывает автоматически, в соответствии с экспозицией. Вспышка не срабатывает в условиях яркого освещения.
- Присутствие солнечного света вне помещения, флуоресцентного освещения или других источников света может стать причиной получения снимков с неестественными цветами.
- При съёмке в местах, где запрещена съёмка со вспышкой, выберите настройку «Вспышка выключена».

Защита от «красных глаз»

Использование вспышки ночью или в плохо освещённых помещениях может привести к появлению красных точек в глазах снимаемых людей. Такой эффект возникает в результате отражения света вспышки в сетчатке глаза. Если в качестве режима вспышки выбрана защита от «красных глаз», камера активирует предварительную вспышку, таким образом закрывая радужную оболочку глаз снимаемых людей, что снижает вероятность появления красных глаз.

В случае использования функции защиты от «красных глаз» обратите внимание на следующие моменты:

- Функция защиты от «красных глаз» не сработает, если снимаемые люди не смотрят непосредственно в камеру (на вспышку).
- Функция защиты от «красных глаз» может не дать желаемого эффекта, если объект съёмки расположен слишком далеко от камеры.

Другие полезные функции вспышки

- Изменение интенсивности вспышки (стр. 70)

Использование функции распознавания лица (Распознавание лица)

Функция распознавания лица настраивает фокусировку и уровень яркости по лицам на изображении.

1. Находясь в режиме записи, нажмите [SET].

2. Воспользуйтесь кнопками [▲] и [▼], чтобы выбрать третью опцию сверху на панели управления (Распознавание лица).

3. Воспользуйтесь кнопками [◀] и [▶], чтобы выбрать « Распозн. лица: вкл.», и нажмите [SET].

4. Наведите камеру на снимаемый(е) объект(ы).
Камера распознает лица людей и отобразит рамку вокруг каждого из них.

5. Нажмите кнопку спуска затвора до половины.
Камера сфокусируется, а рамки вокруг лиц станут зелёными.

6. Нажмите кнопку спуска затвора до конца.



Советы по достижению лучшего результата распознавания лиц

- Если камера не обнаруживает лица, она фокусируется на центре изображения.
- При съёмке с функцией распознавания лица всегда проверяйте, выбран ли в качестве режима фокусировки Автофокус (АФ).
- Распознавание лица может занять несколько больше времени, если Вы держите камеру боком.
- Не поддерживается распознавание лиц следующих типов.
 - Лицо, закрытое волосами, очками, шляпой и т.д., или лицо, находящееся в тени.
 - Профиль или лицо, расположенное под углом
 - Слишком далеко расположенное или слишком маленькое лицо, или слишком близко расположенное или большое лицо
 - Лицо, расположенное в тёмном месте
 - Морда животного или других субъектов, кроме человека



ВНИМАНИЕ!

- Функция распознавания не может использоваться одновременно с любой из нижеуказанных функций:
 - Некоторые сюжеты BEST SHOT (Видео для YouTube, Диктофон)
 - easy Mode
 - Режим видеозаписи
- Нижеуказанные функции деактивируются при съёмке с функцией распознавания лица.
 - Мульти автофокус

Снижение эффекта движения камеры и объекта (Стабилизатор)

Вы можете включить функцию стабилизации, чтобы уменьшить размазывание изображения, вызванное движением объекта или камеры, при съёмке движущегося объекта с помощью функции телефото, при съёмке быстродвижущегося объекта или при съёмке в условиях плохого освещения.

1. Находясь в режиме записи, нажмите [SET].
2. Воспользуйтесь кнопками [▲] и [▼], чтобы выбрать четвёртую опцию сверху на панели управления (Стабилизатор).
3. Воспользуйтесь кнопками [◀] и [▶], чтобы выбрать желаемую настройку, а затем нажмите [SET].

| | |
|-------|--|
| Авто | Минимизирует эффект дрожания рук и движения объекта. |
| Выкл. | Выключение настроек стабилизатора |

ПРИМЕЧАНИЕ

- Чувствительность ISO, диафрагма и выдержка не отображаются на дисплее монитора при нажатии кнопки спуска до половины затвора, если выбран режим «Авто». Тем не менее, значения этих величин на короткое время отображаются на экране предпросмотра, сразу же после съёмки снимка.
- При срабатывании вспышки пиктограмма стабилизатора  останется на дисплее, даже если стабилизатор не сработает при съёмке со вспышкой.
- Для того чтобы сработал стабилизатор в качестве настройки чувствительности ISO (стр. 40) должна быть выбрана опция «AUTO».
- Съёмка с включённым стабилизатором может сделать изображение несколько более зернистым, чем обычно, и слегка снизить разрешение снимка.
- Стабилизатор может не удалить эффект движения камеры или объекта в случае слишком резкого движения.
- Стабилизатор отключен во время записи видео.

Настройка чувствительности ISO (ISO)

Чувствительность ISO определяет чувствительность к свету.

1. Находясь в режиме записи, нажмите [SET].
2. Воспользуйтесь кнопками [▲] и [▼], чтобы выбрать пятую опцию панели управления сверху (Чувствительность ISO).
3. Воспользуйтесь кнопками [◀] и [▶], чтобы выбрать желаемую настройку, а затем нажмите [SET].

| | | | | |
|-----------------|---|------------------|---|---|
| AUTO | Автоматически регулирует чувствительность в соответствии с текущими условиями | | | |
| ISO 64 | Низкая чувствительность ↑ ↓ Высокая чувствительность | Большая выдержка | Меньше шумов | |
| ISO 100 | | ↑ | ↑ | |
| ISO 200 | | ↓ | ↓ | |
| ISO 400 | | | Малая выдержка (устанавливается для съёмки в условиях плохого освещения.) | Некоторая зернистость (повышенный цифровой шум) |
| ISO 800 | | | | |
| ISO 1600 | | | | |

- Для видеосъёмки всегда применяется чувствительность ISO «AUTO», независимо от текущей настройки параметра чувствительности ISO.

Настройка баланса белого (Баланс белого)

Вы можете настроить баланс белого в соответствии с источником света, доступным в месте выполнения съёмки, и избежать синеватого оттенка при съёмке на улице в пасмурную погоду или оттенка зелёного при съёмке при флуоресцентном освещении.

1. Находясь в режиме записи, нажмите [SET].
2. Воспользуйтесь кнопками [▲] и [▼], чтобы выбрать шестую опцию сверху на панели управления (Баланс белого).

3. Воспользуйтесь кнопками [◀] и [▶], чтобы выбрать необходимые условия съёмки, а затем нажмите [SET].

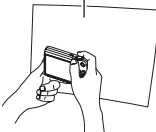
| | |
|---|---|
| AWB Авт. бб | Автоматически устанавливает баланс белого в настройках камеры. |
| ☀ Дневной баланс белого | Используется для съёмки на улице в ясный день. |
| ☁ Баланс белого в пасмурный день | Используется для съёмки на улице в пасмурный дождливый день, в тени и т.д. |
| 🌳 Баланс белого в затененном месте | Используется для съёмки в ясный день в тени деревьев или зданий. |
| ☀N Флуоресц.бел. | Используется для съёмки в белом освещении или белом дневном флуоресцентном освещении. |
| ☀D Флуоресц.днев. | Используется для съёмки в дневном флуоресцентном освещении. |
| 💡 Баланс белого при лампах накали. | Используется для съёмки в при освещении лампами накаливания. |
| MWB Ручной бб | <p>Используется для ручной настройки камеры в соответствии с конкретным источником освещения.</p> <p>① Выберите «MWB Ручной бб».</p> <p>② При тех же условиях, которые будут использоваться для съёмки, наведите камеру на чистый белый лист бумаги так, чтобы он заполнил весь дисплей монитора, и нажмите кнопку спуска затвора.</p> <p>③ Нажмите [SET]. Настройка баланса белого сохранится даже после выключения камеры.</p> <div style="text-align: right;"> <p>Чистый белый лист бумаги</p>  </div> |

- При выборе «**MWB** Авт. бб» в качестве настройки баланса белого камера автоматически определяет белую точку объекта. Некоторые цвета объектов и свойства источников освещения могут вызывать проблемы при определении камерой белой точки, что делает невозможным настройку соответствующего баланса белого. В таком случае выберите настройку баланса белого, соответствующую условиям съёмки (Дневной баланс белого, Баланс белого в пасмурный день и т.д.).

Корректировка яркости снимка (Экспосдвиг)

Перед началом съёмки Вы можете вручную отрегулировать экспозиционное число (значение EV) снимка.

- Диапазон компенсации экспозиции: от $-2.0EV$ до $+2.0EV$
- Единица измерения: $1/3 EV$

1. Находясь в режиме записи, нажмите [SET].
2. Воспользуйтесь кнопками [▲] и [▼], чтобы выбрать третью опцию снизу на панели управления (Экспосдвиг).

3. Для того чтобы настроить значение компенсации экспозиции, воспользуйтесь кнопками [◀] и [▶].

[▶]: Увеличивает значение EV. Более высокое значение EV лучше всего подходит для съёмки объектов в светлых тонах и объектов, освещаемых сзади.

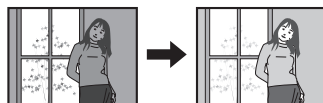

[◀]: Уменьшает значение EV. Более низкое значение EV лучше всего подходит для съёмки объектов в тёмных тонах и уличной съёмки в ясный день.

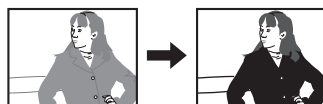

Для того чтобы отменить компенсацию экспозиции, установите значение параметра EV на 0.0.



Значение компенсации экспозиции

4. Нажмите [SET].

В результате будет применено значение компенсации экспозиции. Установленное Вами значение компенсации экспозиции останется активным до следующего изменения значения.

ПРИМЕЧАНИЕ

- При выполнении съёмки в очень тёмных или очень ярких условиях Вы можете не добиться хорошего результата даже после регулировки компенсации экспозиции.

Использование режима Лёгкий

Режим лёгкий устраняет несколько проблемные настройки, которые затрудняют процесс съёмки, и облегчает запись фотоснимков. Этот режим рекомендуется применять новичкам в цифровой фотографии.

- 1. Находясь в режиме записи, нажмите [SET].**

- 2. Воспользуйтесь кнопками [▲] и [▼], чтобы выбрать вторую опцию снизу на панели управления (режим Лёгкий).**

- 3. Воспользуйтесь кнопками [◀] и [▶], чтобы выбрать «☒ On», а затем нажмите [SET].**
Камера переключится в режим Лёгкий.

- 4. Выполните фокусировку на изображении.**
Пока фокусная рамка выравнивается по объекту, нажмите кнопку спуска затвора наполовину.

- 5. Выполните съёмку изображения.**
Когда изображение сфокусировано, полностью нажмите кнопку спуска затвора.
В результате будет сделан снимок.

■ Использование режима Лёгкий

Меню режима Лёгкий содержит настройки вспышки, автоспуска и размера изображения, плюс опцию выхода из режима Лёгкий.

Пока камера находится в режиме Лёгкий все остальные настройки (кроме Вспышка, Автоспуск, Разрешение, режим Лёгкий) в меню вкладки Запись (стр. 133) и меню вкладки Качество (стр. 133) зафиксированы в предварительно установленных оптимальных значениях. Любые настройки, которые вы могли изменять в этих вкладках, не используются в режиме Лёгкий.

ВНИМАНИЕ!

- Для использования меню Вкладки Настройка (стр. 134), Вам необходимо выйти из режима Лёгкий. Для выхода выберите пункт «easy Mode» в шаге 2 следующей процедуры, а затем выберите OFF в шаге 3. После этого вы можете использовать меню вкладки Настройка так, как вы делали это обычно.

1. Нажмите [MENU].

Мню режима Лёгкий отображает больше текста, чем стандартные меню.

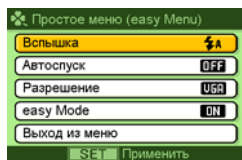

2. Воспользуйтесь кнопками [▲] и [▼], чтобы выбрать необходимый пункт меню, а затем нажмите [SET].

3. Воспользуйтесь кнопками [▲] и [▼], чтобы выбрать желаемую настройку, а затем нажмите [SET].

| Пункт меню: | Доступные настройки: |
|---------------|--|
| Вспышка | (Автоматическая вспышка)* / (Вспышка включена) / (Вспышка выключена) |
| Автоспуск | (10-секундный автоспуск) / OFF* |
| Разрешение | 12M* / 5M / UGA |
| easy Mode | ON / OFF* |
| Выход из меню | Выйти из меню режима Лёгкий |

- Звёздочка (*) обозначает сброс настроек по умолчанию.
- Подробная информация приведена в разделах ниже.
 - Вспышка (стр. 35)
 - Автоспуск (стр. 62)
 - Разрешение (стр. 32)
- Ниже приведены настройки, которые вы можете выбрать в «easy Mode».

| Для этого: | Выберите настройку: |
|--|---------------------|
| Остаться в режиме Лёгкий, не переключаясь на другой тип записи | ON |
| Переключение с режима Лёгкий на нормальный тип записи | OFF |

- Всплывающий текст справки на экране содержит краткое описание для каждой настройки.

Изменение стиля даты/времени панели управления

1. Находясь в режиме записи, нажмите [SET].
2. Воспользуйтесь кнопками [▲] и [▼], чтобы выбрать нижнюю опцию панели управления (Дата/время).
Для того чтобы выбрать дату и время, воспользуйтесь кнопками [◀] и [▶].

ПРИМЕЧАНИЕ

- Можно выбрать один из двух форматов отображения даты (стр. 113): месяц/день или день/месяц.
- Время отображается в 24-часовом формате.

Съёмка с увеличением

В данной камере предусмотрен 3-разовый оптический зум (изменяющий фокусное расстояние объектива), который можно использовать вместе с цифровым зумом (цифровая обработка центральной части снимка с целью увеличения) для увеличения общего масштаба от 3X до 45,2X. Точка ухудшения качества снимка зависит от размера изображения (стр. 47).

1. В режиме записи установите контроллер увеличения на увеличение.



 Широкоуг.



 Телефото

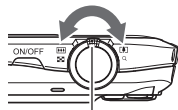

Контроллер увеличения

 (Широкоуг.) : уменьшает размер объекта и увеличивает диапазон съёмки.

 (Телефото) : увеличивает объект и сужает диапазон съёмки.

2. Нажмите кнопку спуска затвора, чтобы сделать снимок.



ВНИМАНИЕ!

- Цифровой зум деактивируется, если включено указание даты (стр. 112).

ПРИМЕЧАНИЕ

- Чем выше коэффициент цифрового зума, тем более зернистым получится снимок. Помните о том, что в камере также предусмотрен зум, позволяющий записывать снимки с помощью цифрового зума, избегая ухудшения качества снимка (стр. 46).
- Для уменьшения размытости снимка в результате движения камеры при съёмке в режиме телефото рекомендуется использовать штатив.
- Увеличение масштаба изображения изменяет диафрагму объектива.
- Цифровой зум доступен только в режиме видеосъёмки. Вы можете настроить оптический зум перед нажатием кнопки спуска затвора, чтобы начать видеозапись.

Точка переключения оптического и цифрового зума

Удерживая контроллер увеличения по направлению к  (Телефото), Вы остановите операцию увеличения, как только коэффициент оптического зума достигнет максимума. Мгновенное отпускание контроллера увеличения и продолжение удерживания его по направлению к  (Телефото) снова переведёт камеру в цифровой режим, который можно использовать для установки ещё большего коэффициента увеличения.

- Во время увеличения панель зума на дисплее отобразит текущую настройку увеличения.

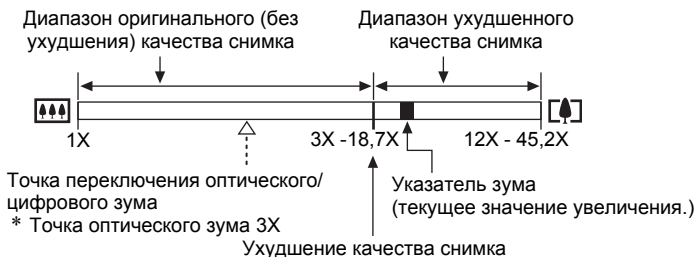
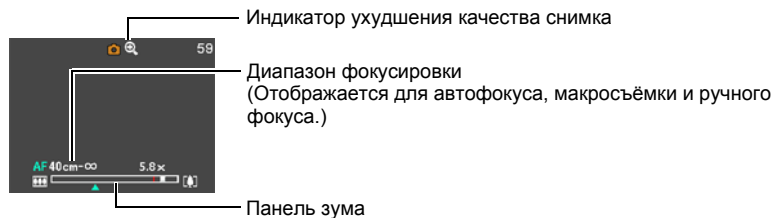

- Точка ухудшения качества снимка зависит от разрешения изображения (стр. 32). Чем меньше размер изображения, тем больший коэффициент увеличения можно использовать до достижения точки ухудшения качества изображения.
- Хотя цифровой зум обычно ухудшает качество изображения, некоторая степень цифрового увеличения возможна и без ухудшения качества для снимков размером до «8М». Диапазон использования цифрового зума без ухудшения качества снимка указывается на дисплее. Точка ухудшения качества снимка зависит от разрешения снимка.

| Разре- шение | Максимальный коэффициент увеличения | Лимит увеличения без ухудшения качества |
|-------------------------|--|--|
| 12M | 12X | 3X |
| 3:2 | 12X | 3X |
| 16:9 | 12X | 3X |
| 8M | 14,5X | 3,7X |
| 5M | 18,7X | 4,7X |
| 3M | 23,3X | 5,8X |
| VGA | 45,2X | 18,7X |

Запись видео

1. Настройте качество видеоизображения (стр. 68).

Длина видео, которое Вы сможете записать, будет зависеть от выбранной настройки качества.

2. Находясь в режиме записи, нажмите [●] (Видео).

В результате начнётся запись, и на дисплее отобразится **REC**.

Режим видеозаписи включает монофоническое аудио.

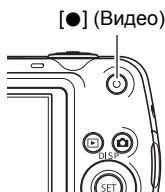

Оставшееся время записи (стр. 143)

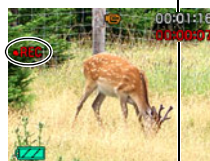

Время записи

3. Ещё раз нажмите [●], чтобы остановить запись.

- Каждый видеоролик может быть длиной до 10 мин.

Видеозапись автоматически

прекращается по истечении 10 мин. Видеозапись также автоматически

останавливается в случае заполнения памяти до того, как вы остановите запись, нажав [●].

Съёмка в режиме BEST SHOT

С помощью BEST SHOT (стр. 52) Вы можете выбрать шаблонный сюжет, соответствующий типу снимаемого Вами видео, и камера соответствующим образом сменит настройки, обеспечивая возможность оптимального качества съёмки в любых условиях. Например, настройка сюжета BEST SHOT под названием «Ночной сюжет» настроит камеру для более чёткой и яркой съёмки в ночное время.

ПРИМЕЧАНИЕ

- Выполнение видеозаписи в течение продолжительного времени может привести к тому, что камера слегка нагреется. Это нормально и не является неисправностью.
- Данная камера также записывает аудио. При выполнении видеосъемки обратите внимание на следующие моменты:
 - Следите за тем, чтобы микрофон не был закрыт пальцами или другими предметами.
 - Невозможно достичь хорошего результата записи, если камера находится слишком далеко от записываемого объекта.
 - Работа с кнопками камеры во время выполнения съемки может привести к записи звука срабатывания кнопок.
- Съемка очень яркого объекта может вызвать появление вертикальной полосы на изображении на дисплее монитора. Это не свидетельствует о неисправности. Полоса не запишется на фотоснимок, но останется на видеозаписи.
- Использование определенных типов карт памяти может увеличивать время записи видео, что может привести к потере видеорамок. О такой ситуации сигнализируют **K-E** и **REG**, мигающие на дисплее монитора. Во избежание потери видеорамок рекомендуется использовать карту памяти с максимальной скоростью передачи данных в 10 Мб/сек (стр. 131).
- Для увеличения масштаба во время видеозаписи может использоваться только цифровой зум. Поскольку использование оптического зума во время выполнения видеозаписи невозможно, выполните необходимую степень увеличения до нажатия [●], начинающей запись.
- Эффект движения камеры на изображении становится более заметным, если Вы выполняете макросъемку или используете высокий коэффициент увеличения. Именно поэтому в таких ситуациях рекомендуется использовать штатив.
- При выполнении видеосъемки функции Автофокус и Макросъемка выполняются с фиксированной фокусировкой (стр. 57).

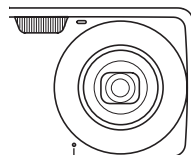

Микрофон

Фотосъёмка при выполнении видеосъёмки

1. Во время выполнения видеозаписи нажмите кнопку спуска затвора.

Видеозапись продолжится после записи фотоснимка.

ПРИМЕЧАНИЕ

- Во время выполнения видеосъёмки вы можете воспользоваться кнопкой [▼] (), чтобы изменить настройку режима вспышки.
- Видеозапись на несколько секунд прерывается в момент записи фотоснимка.
- Запись фотоснимка во время выполнения видеозаписи невозможна, если выбран любой из нижеуказанных режимов BEST SHOT. Видео для YouTube, Диктофон

Запись только аудио (Диктофон)

Диктофон позволяет записывать только аудио, без записи фотоснимков или видео.

- Информация об объёме диктофона приведена на стр. 143.

1. Находясь в режиме записи, нажмите [BS].

2. Воспользуйтесь кнопками [▲], [▼], [◀] и [▶], чтобы выбрать (Диктофон), а затем нажмите [SET].

На экране отобразится .

3. Для начала видеосъёмки нажмите кнопку спуска затвора.

- В процессе выполнения записи задний индикатор мигает зелёным цветом.
- Нажатие [SET] во время выполнения записи позволит вставить маркер в запись. Во время воспроизведения Вы сможете переходить к имеющимся в записи маркерам.

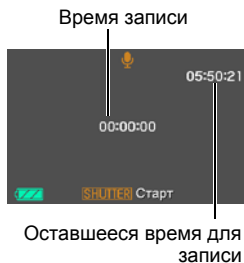

4. Для прекращения аудиозаписи нажмите кнопку спуска затвора ещё раз.

- Для того чтобы создать другой аудиофайл, повторите действия, описанные в пунктах 3 и 4.
- Для того чтобы выключить Диктофон, нажмите [BS] и выберите  (Авто).

ПРИМЕЧАНИЕ

- С помощью [▲] (DISP) Вы можете изменить содержание отображаемой на дисплее информации во время аудиозаписи.
- Если отображение содержимого на дисплее отключено, выбор сюжета «Диктофон» немедленно отключает дисплей (стр. 118).

Аудиоданные

- Аудиофайлы можно воспроизводить на компьютере в программах Windows Media Player или QuickTime (стр. 93, 101)
 - Аудиоданные: WAVE/IMA-ADPCM (расширение WAV)

Воспроизведение аудиозаписи

- 1. В режиме просмотра воспользуйтесь кнопками [◀] и [▶], чтобы отобразить записанный Диктофоном, который вы хотите воспроизвести.**

Вместо изображения для файла Диктофона отображается символ .



- 2. Нажмите [SET], чтобы начать воспроизведение.**

Элементы управления воспроизведением записи Диктофона

| | |
|-----------------------------------|---|
| Ускоренная перемотка вперёд/назад | [◀] [▶] |
| Воспроизведение/Пауза | [SET] |
| Переход к маркеру | Поставив воспроизведение на паузу, нажмите [◀] или [▶], чтобы перейти к следующему маркеру, а затем нажмите [SET], чтобы возобновить воспроизведение. |
| Регулировка громкости | Нажмите [▼], а затем [▲] [▼]. |
| Вкл./Выкл. дисплея монитора | [▲] (DISP) |
| Конец воспроизведения | [MENU] |

Использование BEST SHOT

Что такое BEST SHOT?

BEST SHOT представляет собой набор шаблонных «сюжетов» самых разнообразных типов условий съёмки. Если Вам нужно изменить настройки камеры, просто отыщите отвечающий Вашим требованиям сюжет, и камера будет настроена автоматически. Такая функция позволяет минимизировать шансы испортить снимок в результате неправильных настроек экспозиции и выдержки.

Некоторые шаблонные сюжеты

| | | | |
|--|---|---|---|
|  |  |  |  |
| Портрет | Пейзаж | Ночной сюжет | Ночной портрет |



Создание снимка в режиме BEST SHOT

1. Находясь в режиме записи, нажмите [BS].

В результате отобразится меню сюжетов BEST SHOT.

- Изначально по умолчанию выбран  (Авто).

2. Воспользуйтесь кнопками [▲], [▼], [◀] и [▶], чтобы переместить рамку на нужный Вам сюжет.

- Меню сюжетов имеет несколько страниц. Для перехода по страницам меню используйте кнопки [▲] и [▼].
- Вы сможете просмотреть информацию о текущем выбранном сюжете. Дополнительная информация приведена на стр. 53.
- Для того чтобы вернуться к стандартной записи снимков, выберите Сюжет 1  (Авто). Нажатие [MENU] во время отображения экрана выбора сюжета или экрана информации о сюжете приведёт к перемещению рамки прямо на  (Авто).



3. Нажмите [SET], чтобы выполнить настройки камеры для текущего выбранного сюжета.

В результате Вы вернётесь в режим записи.

- Настройки выбранного Вами сюжета останутся активными до момента выбора другого сюжета.
- Для того чтобы выбрать другой сюжет BEST SHOT, повторите вышеописанную процедуру, начиная с шага 1.

4. Нажмите кнопку спуска затвора.

ПРИМЕЧАНИЕ

- Сюжет BEST SHOT для YouTube настроит камеру на запись видео, оптимизированного для загрузки на YouTube. Видео, записанное в режиме сюжета для YouTube, сохраняется в специальную папку, позволяющую легко отыскать изображения для загрузки (стр. 105). Максимальное время записи в режиме сюжета для YouTube составляет 10 мин.

■ Использование экрана информации о сюжете

Для того чтобы больше узнать о сюжете, установите на нём рамку в экране выбора сюжета, а затем переместите контроллер зума в любом направлении.

- Для того чтобы вернуться в меню сюжета, ещё раз переместите контроллер увеличения.
- Для перехода между сюжетами воспользуйтесь кнопками [◀] и [▶].
- Для того чтобы выполнить настройки камеры для текущего выбранного сюжета, нажмите [SET]. Для того чтобы вернуться к экрану информации о текущем выбранном сюжете BEST SHOT, нажмите [BS].

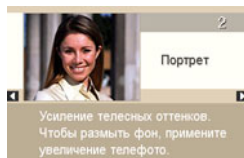

■ Меры предосторожности при работе с BEST SHOT

- Некоторые сюжеты, например, Ночной сюжет и Салют, записываются при большой настройке выдержки. Поскольку большая выдержка повышает вероятность появления цифрового шума на снимке, камера автоматически выполняет операцию шумоподавления при выборе любого из этих сюжетов. В результате снимок сохраняется несколько дольше, о чём свидетельствует мигающий зелёным цветом задний индикатор. В это время не выполняйте никаких операций с кнопками. Во избежание размытия снимка в результате движения камеры при съёмке с большой выдержкой можно использовать штатив.
- В данной камере предусмотрена шаблонный сюжет, оптимизирующий настройки снимков для аукционных сайтов. В зависимости от модели камеры такой шаблонный сюжет называется либо «Fog eBay» либо «Аукцион». Снимки, записанные в режиме шаблонного сюжета для аукционного сайта, сохраняются в специальную папку, позволяющую легко отыскать их на компьютере (стр. 105). При использовании данной функции размер снимков зафиксирован на 2М (1600×1200 пикселей).
- Высокая чувствительность
 - Настройка высокой чувствительности деактивируется в момент срабатывания вспышки камеры.
 - Функция высокой чувствительности может не дать ожидаемого результата при съёмке в очень тёмных условиях.
 - При съёмке с большой выдержкой во избежание размытия изображения в результате движения камеры используйте штатив.
 - В определённых условиях освещения камера выполняет операцию автоматического отсеивания шумов с целью снижения цифрового шума снимка. В результате такой операции камера дольше чем обычно сохраняет снимок и готовится к следующему кадру.
- Снимки сюжетов BEST SHOT не были созданы с помощью этой камеры.
- Снимки, сделанные с помощью сюжетов BEST SHOT, могут не дать ожидаемого результата в зависимости от условий съёмки и других факторов.
- Вы можете изменить настройки камеры, выполненные после выбора сюжета BEST SHOT. Тем не менее, обратите внимание на то, что настройки BEST SHOT возвращаются к значениям по умолчанию в случае выбора другого сюжета BEST SHOT или выключения камеры.

Расширенные настройки

Ниже приведены операции с меню, которые можно использовать для установки различных настроек камеры.

- Вы всегда можете использовать панель управления (стр. 31), чтобы установить некоторые настройки, появляющиеся на экране меню. Информация об установке настроек с помощью панели управления дана на страницах, указанных в данном разделе в скобках.

Использование экранного меню

■ Пример работы с экраном меню

Для того чтобы отобразить экран меню, нажмите [MENU].

- Содержимое меню в режиме записи и режиме просмотра отличается.

Пример: меню режима записи

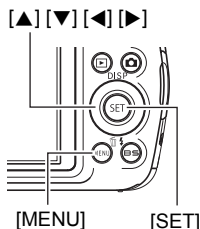
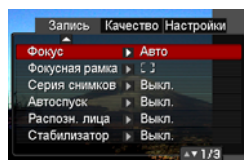

Кнопки работы с экраном меню

| | |
|---------|---|
| [◀] [▶] | Выберите вкладки. [▶] всегда используется для отображения доступных для настроек вариантов. |
| [▲] [▼] | Выберите вариант настройки. |
| [SET] | Установка выбранной настройки. |
| [MENU] | Выход из экрана меню. |

1. Находясь в режиме записи, нажмите [MENU].

Отобразится экран меню.

2. Воспользуйтесь кнопками [◀] и [▶], чтобы выбрать соответствующую вкладку, где расположен элемент, который Вы хотите настроить.

3. Воспользуйтесь кнопками [▲] и [▼], чтобы выбрать соответствующий элемент меню, а затем нажмите [▶].

4. Для того чтобы изменить настройки, воспользуйтесь кнопками [▲] и [▼].

5. После установки необходимых значений настроек нажмите [SET].

- Нажав [◀], Вы зафиксируете выбранную настройку и вернётесь в меню.
- Для того чтобы отрегулировать настройки другой вкладки после нажатия [◀] и возвращения в меню, с помощью кнопки [▲] выделите вкладки, и воспользуйтесь кнопками [◀] и [▶], чтобы выбрать необходимую вкладку.

Пример:
Если на вкладке «Запись» выбран «Фокус»

Вкладки

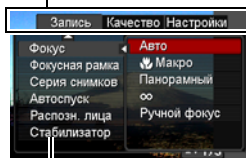

Настройки

■ Кнопки меню в данном руководстве

Кнопки меню представлены в данном руководстве следующим образом:

Нижеописанная операция аналогична описанной в разделе «Пример работы с экраном меню» на стр. 55

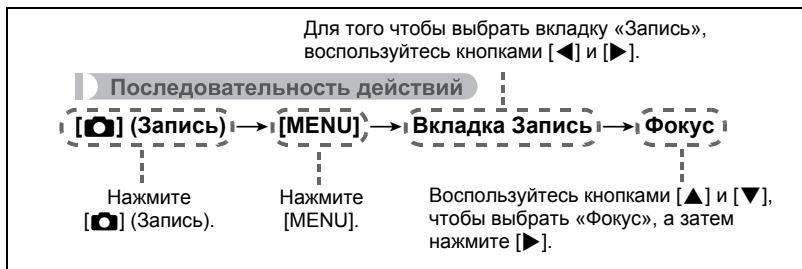

Настройки режима записи (Запись)

Выбор режима фокусировки (Фокус)

Последовательность действий

[] (Запись) → [MENU] → Вкладка Запись → Фокус

| Настройки | Тип снимка | Режим фокуса | | Приблизительный диапазон фокусировки*1 | |
|-------------------------------|--|---------------------------------|---------------------------------|--|---------------------------------|
| | | Фото-съемка | Видео | Фотосъемка | Видео |
| AF Автофокус | Общая запись | Автоматическая | *2 | Примерно от 40 см до ∞ (бесконечность) | *2 |
| M Макро | Макро | Автоматическая | Фиксированная точка фокусировки | Примерно от 10 см до 50 см | Фиксированное расстояние *3, *5 |
| PF Панорамный фокус | Съемка с относительно широким диапазоном фокусировки | Фиксированная точка фокусировки | | Фиксированное расстояние *3, *4 | |
| ∞ Бесконечность | Пейзаж и другие удаленные объекты | Фиксир. | Фиксир. | Бесконечность | |
| MF Ручной фокус | Если Вы хотите сфокусироваться вручную | Ручная корр. | Ручная корр. | Примерно от 10 см до ∞ (бесконечность)*3 | |

*1 Диапазон фокусировки – это расстояние от поверхности объектива до объекта.

*2 В процессе видеозаписи режим Автофокуса деактивирован.

*3 Возможны только минимальные изменения с помощью настройки оптического зума.

*4 Расстояние зависит от условий съемки и появляется на дисплее монитора в результате нажатия кнопки спуска затвора наполовину.

| Шаги увеличения | Стандарт | | Макросъёмка |
|--------------------|-----------|----------|------------------------------|
| | Макро | Телефото | Расстояние между центрами |
| Z1 (Широкий) | Прим. 2,0 | ∞ | 0,40 |
| 2 | Прим. 2,6 | ∞ | 0,40 |
| 3 | Прим. 3,5 | ∞ | 0,40 |
| 4 | Прим. 4,7 | ∞ | 0,40 |
| 5 | Прим. 5,7 | ∞ | 0,40 |
| 6 | Прим. 7,4 | ∞ | 0,40 |
| 7 (Теле) | Прим. 9,4 | ∞ | 0,40 |

ПРИМЕЧАНИЕ

- Вышеуказанные значения приведены только для справки.
При выполнении видео макросъёмки диапазон фокусировки на несколько сантиметров меньше расстояния между центрами.

Фокусировка с помощью ручного фокуса

1. На дисплее монитора воссоздайте композицию таким образом, чтобы объект фокусировки располагался в жёлтой рамке.
-
2. Следя за изображением на дисплее монитора, отрегулируйте фокус с помощью [◀] и [▶].

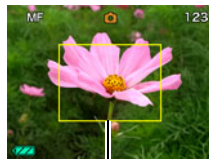

Жёлтая рамка

- В это время находящееся в рамке изображение будет увеличиваться и заполнять весь дисплей, что поможет Вам сфокусироваться. Если Вы не выполните никаких действий в течение двух сек. отображения увеличенного изображения на экране, снова появится экран шага 1.

ПРИМЕЧАНИЕ

- Функция автоматической макросъемки определяет, насколько далеко объект находится от объектива и автоматически выбирает для съемки либо режим макросъемки, либо автофокус.
- Использование вспышки в режиме макросъемки может привести к блокированию света вспышки, что может вызвать появление на снимке нежелательных теней от объектива.
- Автоматическая макросъемка может использоваться только при записи фотоснимков. Автоматическая макросъемка доступна только при установке зума на полный широкоугольный фокус.
- При выполнении операций с оптическим зумом во время съемки с помощью Автофокуса, Макросъемки или Ручного фокуса соответствующее значение появляется на дисплее монитора, подтверждая диапазон фокусировки, как показано ниже.
Пример: ○○ см - ∞
* ○○ - реальное значение диапазона фокусировки.
- Операции, присвоенные кнопкам [◀] и [▶] настройкой «Кнопки </>» (стр. 64), неактивны, если в качестве режима фокусировки выбран Ручной фокус.

Использование фиксации фокусировки

«Блок фокусировки» - метод, который можно использовать для составления композиции изображений, объект которых находится не в фокусной рамке и не в центре экрана.

- Для использования фиксации фокусировки, выберите « Точечный» для области Автофокуса (стр. 63).

Объект фокусировки

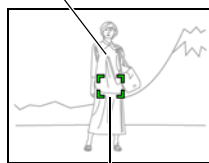

Фокусная рамка

- 1. Выровняйте фокусную рамку дисплея монитора по объекту, на котором вы фокусируетесь, а затем нажмите кнопку спуска затвора наполовину.**
- 2. Удержание кнопки спуска затвора нажатой наполовину (что поддерживает настройку фокуса) перемещает камеру с целью создания композиции изображения.**
- 3. Если Вы уже готовы сделать снимок, нажмите кнопку спуска затвора до упора.**



ПРИМЕЧАНИЕ

- Фиксация фокусировки также фиксирует экспозицию (AE).

Изменение формы фокусной рамки (Фокусная рамка)

Последовательность действий

[📷] (Запись) → [MENU] → Вкладка Запись → Фокусная рамка

Вы можете использовать данную процедуру для выбора одной из семи различных форм фокусной рамки, включая форму сердца.

| | | | | | | | |
|-----------|--|--|--|--|--|--|--|
| Настройки | | | | | | | |
|-----------|--|--|--|--|--|--|--|

ПРИМЕЧАНИЕ

- Полунажатие кнопки спуска затвора меняет форму фокусной рамки на одну из изображённых ниже.

| | | | | | | |
|----------------------|--|--|--|--|--|--|
| Фокусировка: успешно | | | | | | |
| Фокусировка: ошибка | | | | | | |

- При выполнении съёмки с распознаванием лица или в режиме Лёгкий, рамка принимает форму .
- Окно информации на дисплее монитора всегда отображается (стр. 118) в случае выбора « Мульти» для области Автофокуса (стр. 63), если для данной настройки выбрана любая форма рамки кроме . При этом не отображаются следующие элементы.
Экранная сетка, гистограмма и нижеуказанная информация при полунажатии кнопки спуска затвора: ISO, диафрагма, выдержка.

Использование серийной съёмки (Серия снимков)

Последовательность действий

[📷] (Запись) → [MENU] → Вкладка Запись → Серия снимков

При включенной Серийной съёмке изображения записываются постоянно, пока вы держите кнопку спуска затвора отжатой, до заполнения карты памяти. Отпускание кнопки спуска затвора останавливает съёмку.

ПРИМЕЧАНИЕ



- В режиме серийной съёмки выставленные для первого снимка экспозиция и фокус также применяются для всех последующих снимков.
- Режим серийной съёмки не может использоваться одновременно с любой из нижеуказанных функций:
 - Некоторые сюжеты BEST SHOT (Видео для YouTube, Диктофон)
 - easy Mode
 - Режим видеозаписи
- При использовании режима серийной съёмки удерживайте камеру неподвижно до окончания всей записи.
- Скорость серийной съёмки зависит от текущего размера изображения и текущих настроек качества изображения.
- Скорость Серийной съёмки зависит от типа установленной в камере карты памяти и объёма свободного пространства для сохранения снимков. При сохранении снимков во встроенную память режим серийной съёмки может работать относительно медленно.
- В сочетании с Серийной съёмкой нельзя использовать Автоспуск.

Использование автоспуска (Автоспуск)

Последовательность действий

[] (Запись) → [MENU] → Вкладка Запись → Автоспуск

Нажатие кнопки спуска затвора запускает таймер, если активирован Автоспуск. Отпустите кнопку затвора, после чего снимок будет сделан через установленный промежуток времени.

| | |
|--|--|
|  10 сек | 10-секундный автоспуск |
|  2 сек | 2-секундный автоспуск • При съёмке в условиях, увеличивающих выдержку, Вы можете использовать эту настройку для предотвращения размытия изображения в результате движения камеры. |
|  X3 (тройной автоспуск) | Съёмка трёх изображений: первый снимок создаётся через 10 сек. после нажатия кнопки спуска затвора, а другие два – как только камера готова к съёмке после сохранения предыдущего снимка. Время подготовки камеры к съёмке зависит от разрешения изображения и настроек качества снимка, независимо от того, установлена ли в камере карта памяти, и от уровня заряда вспышки. |
| Выкл. | Выключение автоспуска. |

- В процессе выполнения отсчёта времени функцией Автоспуска передний индикатор мигает.
- Вы можете прервать отсчёт времени Автоспуском, нажав [SET].



ПРИМЕЧАНИЕ

- Функция Автоспуска не может использоваться совместно с нижеуказанными функциями.
Серийная съёмка, определённый сюжет BEST SHOT (Диктофон)
- Тройной автоспуск не может использоваться совместно с нижеуказанными функциями.
 - сюжет BEST SHOT (Видео для YouTube)
 - easy Mode
 - Режим видеозаписи

Съёмка с использованием функции распознавания лица (Распознавание лица)

Последовательность действий

[📷] (Запись) → [MENU] → Вкладка Запись → Распозн. лица

Для получения дополнительной информации см. описание процедуры работы с панелью управления на стр. 37.

Снижение эффекта движения камеры и объекта (Стабилизатор)

Последовательность действий



[📷] (Запись) → [MENU] → Вкладка Запись → Стабилизатор

Для получения дополнительной информации см. описание процедуры работы с панелью управления на стр. 39.

Настройка области автофокуса (Автофокус)

Последовательность действий

[📷] (Запись) → [MENU] → Вкладка Запись → Автофокус

| | |
|---|--|
|  Точечный | В данном режиме используются показания небольшой области в центре изображения. Данная настройка идеально сочетается с фиксацией фокусировки (стр. 59). |
|  Мульти | При нажатии в данном режиме кнопки спуска затвора до половины камера выберет оптимальную область автофокуса из девяти доступных областей. Фокусная рамка области фокусировки камеры будет отображаться зелёным цветом. |

« Точечный»

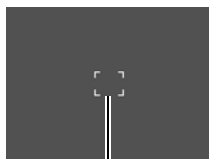

Фокусная рамка

« Мульти»

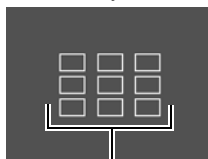

Фокусная рамка

- « Мульти» нельзя выбрать для области Автофокуса, если вы используете функцию распознавания лица (стр. 37).

Использование режима Лёгкий (easy Mode)

Последовательность действий

[📷] (Запись) → [MENU] → Вкладка Запись → easy Mode

Для получения дополнительной информации см. описание процедуры работы с панелью управления на стр. 43.

Назначение функций кнопкам [◀] и [▶] (Кнопки </>)

Последовательность действий

[📷] (Запись) → [MENU] → Вкладка Запись → Кнопки </>

Вы можете назначить одну из шести нижеуказанных функций кнопкам [◀] и [▶].

| Настройка | [◀/▶] кнопками |
|---------------|--|
| Экспозамер | Изменение режима экспозамера (стр. 69) |
| Экспосдвиг | Настройка значения экспосдвига (стр. 42) |
| Баланс белого | Изменение настройки баланса белого (стр. 68) |
| Чувств.ISO | Изменение настройки чувствительности ISO (стр. 40) |
| Автоспуск | Установка автоспуска (стр. 62) |
| Цвет меню | Изменяет цвет меню экрана (стр. 108) |
| Выкл. | Отмена назначенных кнопкам [◀] и [▶] функций |

Отображение экранной сетки (Сетка)

Последовательность действий

[📷] (Запись) → [MENU] → Вкладка Запись → Сетка

Экранная сетка отображается на дисплее монитора в режиме записи, облегчая вертикальное и горизонтальное выравнивание изображений при компоновке снимка.

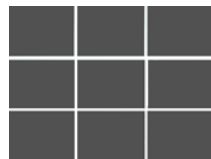

Включение и выключение цифрового зума (Цифровой зум)

Последовательность действий

[📷] (Запись) → [MENU] → Вкладка Запись → Цифровой зум

С помощью данной настройки Вы можете включать и выключать цифровой зум. Если цифровой зум выключен, использование контроллера увеличения увеличивает изображение с помощью только оптического зума.

Включение предварительного просмотра снимка (Предв.просм.)

Последовательность действий

[📷] (Запись) → [MENU] → Вкладка Запись → Предв.просм.

При включении настройки «Предв.просм.» камера будет отображать изображение в течение примерно одной сек. после нажатия кнопки спуска затвора.

Использование подсказок (Подсказки)

Последовательность действий

[📷] (Запись) → [MENU] → Вкладка Запись → Подсказки

Если функция подсказки включена, текстовое описание некоторых пиктограмм будет отображаться на дисплее при переключении функций записи.

Функции, поддерживающие справку пиктограмм

- Режим записи, вспышка, режим экспозамера, баланс белого, автоспуск, экспосдвиг

Регулировка установленных по умолчанию настроек «Питание вкл.» (Память)

Последовательность действий

[📷] (Запись) → [MENU] → Вкладка Запись → Память

При выключении камера запоминает текущие настройки всех активированных элементов памяти и восстанавливает их при следующем включении камеры. Любой деактивированный элемент памяти восстановит первоначальные настройки по умолчанию, как только Вы выключите камеру.

| Настройка | Деактивировано (Начальные настройки по умолчанию) | Активировано |
|--|---|-------------------------------------|
|  BEST SHOT | Фотосъемка (Авто) | Настройка отключения электропитания |
| Вспышка | Авто | |
| Фокус | Авто (Автофокус) | |
| Баланс белого | Авто | |
| Чувств.ISO | Авто | |
| Автофокус | Точечный | |
| Экспозамер | Матричный | |
| Серия снимков | Выкл. | |
| Автоспуск | Выкл. | |
| Интенс.вспышки | 0 | |
| Цифровой зум | Вкл. | |
| Ручной фокус | Положение до выбора ручного фокуса. | |
| Зум-коэф.* | Полный широкоформат | |

* Только настройка оптического зума.

- При выключении и последующем включении питания камеры с активированным элементом памяти BEST SHOT все другие элементы памяти (за исключением положения зума) инициализируются с текущими выбранными настройками шаблонного сюжета BEST SHOT, независимо от активированного/деактивированного статуса других элементов памяти.

Настройка качества изображения (Качество)

Установка разрешения фотоснимка (Разрешение)



Последовательность действий

[] (Запись) → [MENU] → Вкладка Качество → Разрешение

Для получения дополнительной информации см. описание процедуры работы с панелью управления на стр. 34.

Настройка качества фотоснимка (Качество (фотоснимка))

Последовательность действий



[] (Запись) → [MENU] → Вкладка Качество →
 Качество (фотоснимка)

| | |
|---------------------|------------------------------|
| Максимальное | Приоритет качества снимка |
| Стандарт | Стандарт |
| Экономное | Приоритет количества снимков |

- Настройка «Максимальное» позволяет запечатлеть на качественном снимке все детали природы, включая густые ветви деревьев или листву, а также создать снимок сложной композиции.
- Объём памяти (количество изображений, которые можно записать) зависит от установленных Вами настроек качества (стр. 142).

Настройка качества видео (Качество (видео))

Последовательность действий

[] (Запись) → [MENU] → Вкладка Качество →
[] Качество (видео)

Качество видео – стандарт, определяющий детализацию, плавность и чёткость видео при воспроизведении. Съёмка в режиме настройки высокого качества (WIDE) обеспечит более высокое качество изображения, но в то же время сократит время работы камеры.

| Качество снимка (в пикселах) | | Примерная скорость передачи данных | Частота кадров |
|---------------------------------|---------|---------------------------------------|----------------|
| WIDE | 848×480 | 12,5 Мбит/сек | 30 к/с |
| STD | 640×480 | 10,6 Мбит/сек | |
| Экономное | 320×240 | 2,7 Мбит/сек | 15 к/с |

- Объём памяти (количество изображений, которые можно записать) зависит от установленных Вами настроек качества (стр. 143).

Корректировка яркости снимка (Экспосдвиг)

Последовательность действий

[] (Запись) → [MENU] → Вкладка Качество → Экспосдвиг

Для получения дополнительной информации см. описание процедуры работы с панелью управления на стр. 42.

Управление балансом белого (Баланс белого)

Последовательность действий

[] (Запись) → [MENU] → Вкладка Качество → Баланс белого

Для получения дополнительной информации см. описание процедуры работы с панелью управления на стр. 40.

Настройка чувствительности ISO (ISO)

Последовательность действий

[📷] (Запись) → [MENU] → Вкладка Качество → Чувств. ISO



Для получения дополнительной информации см. описание процедуры работы с панелью управления на стр. 40.

Настройка режима экспомера (Экспомер)

Последовательность действий

[📷] (Запись) → [MENU] → Вкладка Качество → Экспомер

Данный режим экспомера определяет, какая часть объекта замеряется для установки экспозиции.

| | |
|--|---|
|  Матричный | Матричный экспомер разделяет изображение на сегменты и замеряет освещённость каждого сегмента для создания сбалансированного показателя экспозиции. Этот тип экспомера обеспечивает безошибочную настройку экспозиции для целого ряда условий съёмки. |
|  Центр.взвеш. | Центрально-взвешенный экспомер концентрируется при замере освещения на центре области фокусировки. Данный тип экспомера идеально подходит для тех, кто желает в определённой степени самостоятельно контролировать контрастность. |
|  Точечный | Точечный экспомер учитывает показания ограниченной области. Воспользуйтесь данным методом, если Вы хотите настроить экспозицию в соответствии с яркостью определённого объекта, независимо от окружающих условий. |

- Выбранный в данный момент метод экспомера отображается в виде пиктограммы на экране фотоснимка. Если режим экспомера выбран режим « Матричный», пиктограмма не отображается.

Использование встроенных цветных фильтров (Цветной фильтр)

Последовательность действий

[📷] (Запись) → [MENU] → Вкладка Качество → Цветной фильтр

Настройки: Выкл, Черно-белый, Сепия, Красный, Зеленый, Синий, Желтый, Розовый и Пурпурный

Регулировка резкости снимка (Резкость)

Последовательность действий

[📷] (Запись) → [MENU] → Вкладка Качество → Резкость

Вы можете выбрать одну из пяти настроек резкости от +2 (самая резкая) до -2 (наименее резкая).

Регулировка цветовой насыщенности (Насыщенность)

Последовательность действий

[📷] (Запись) → [MENU] → Вкладка Качество → Насыщенность

Вы можете выбрать одну из пяти настроек насыщенности от +2 (высокая насыщенность) до -2 (низкая насыщенность).

Регулировка контрастности снимка (Контрастность)

Последовательность действий

[📷] (Запись) → [MENU] → Вкладка Качество → Контрастность

Вы можете выбрать одну из пяти настроек контрастности от +2 (наивысшая контрастность между светлым и тёмным) до -2 (самая низкая контрастность между светлым и тёмным).

Установка интенсивности вспышки (Интенс.вспышки)

Последовательность действий

[📷] (Запись) → [MENU] → Вкладка Качество → Интенс.вспышки

Вы можете выбрать одну из пяти настроек интенсивности вспышки от +2 (наивысшая интенсивность) до -2 (наименьшая интенсивность).

- Изменение интенсивности вспышки невозможно, если объект находится слишком далеко или слишком близко.

Просмотр снимков и видео

Просмотр снимков

Процедура просмотра фотоснимков описана на стр. 28.

Просмотр видео

1. Нажмите [▶] (Просмотр), а затем воспользуйтесь кнопками [◀] и [▶], чтобы отобразить видео, которое Вы хотите воспроизвести.
2. Нажмите [SET], чтобы начать воспроизведение.



Элементы управления просмотром видео

| | |
|--|--|
| Ускоренная перемотка вперёд/назад | [◀] [▶] <ul style="list-style-type: none">• Каждое нажатие любой из этих кнопок увеличивает скорость ускоренной перемотки вперёд или назад.• Для того чтобы возобновить нормальную скорость воспроизведения, нажмите [SET]. |
| Воспроизведение/Пауза | [SET] |
| 1 кадр вперёд/назад | [◀] [▶] <ul style="list-style-type: none">• Удерживание нажатой любой из этих кнопок позволит безостановочно просматривать запись. |
| Регулировка громкости | Нажмите [▼], а затем [▲] [▼]. <ul style="list-style-type: none">• Громкость регулируется только в процессе воспроизведения видео. |
| Включение/выключение дисплея экранной информации | [▲] (DISP) |
| Увеличение | Переместите контроллер увеличения в направлении [▲] (Q). <ul style="list-style-type: none">• Вы можете воспользоваться кнопками [▲], [▼], [◀] и [▶], чтобы прокрутить увеличенное изображение на дисплее монитора. Вы можете увеличить изображение в 4,5 раза. |
| Остановка воспроизведения | [MENU] |

- Воспроизведение видео, записанных с помощью других камер, может быть невозможно.

Увеличение экранных изображений

1. Для того чтобы просмотреть изображения и найти необходимое, воспользуйтесь кнопками [◀] и [▶] в режиме просмотра.

2. Переместите контроллер увеличения в направлении [▲] (Q), чтобы увеличить изображение.

Вы можете воспользоваться кнопками [▲], [▼], [◀] и [▶], чтобы прокрутить увеличенное изображение на дисплее монитора.

Переместите контроллер увеличения в направлении [■], чтобы уменьшить изображение.

- Если индикаторы дисплея включены, то индикатор в правом нижнем углу дисплея монитора покажет, какая именно часть увеличенного изображения отображается в настоящий момент.
- Для того чтобы выйти из экрана увеличения, нажмите [MENU] или [BS].
- Хотя наибольшим коэффициентом увеличения является 8X, размеры некоторых изображений могут не допускать увеличения до 8X.

Коэффициент увеличения

Область изображения

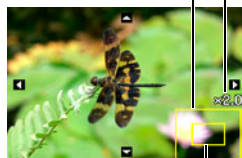

Текущая область отображения

Выводить 12 изображений на экране одновременно

1. В режиме просмотра переместите контроллер увеличения в направлении [■] (Q).

Воспользуйтесь кнопками [◀] и [▶] для промотки в режиме одновременного вывода 12 изображений.

Для просмотра конкретного изображения воспользуйтесь кнопками [▲], [▼], [◀] или [▶], чтобы переместить рамку на соответствующий снимок, и нажмите [SET].

Рамка



1. Для подключения камеры к телевизору используйте кабель AV, поставляемый в комплекте с камерой.

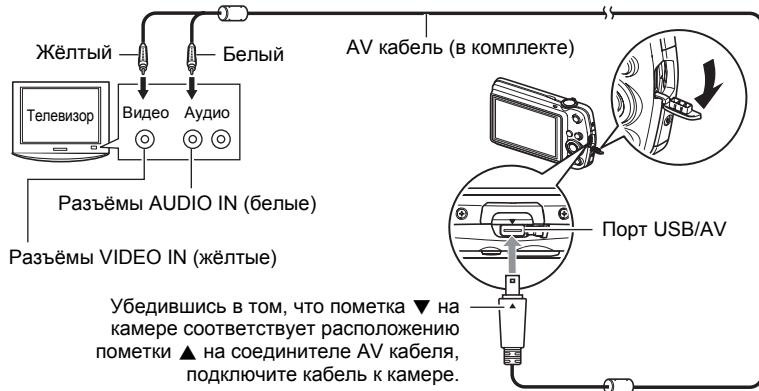

- Вставьте соединитель кабеля в порт USB/AV до щелчка, подтверждающего фиксирование кабеля. Неправильное или неполное подключение кабеля может стать причиной плохого качества связи или неисправности.
- Помните о том, что даже если соединитель вставлен до конца, металлическая часть соединителя останется видна, как показано на рисунке.

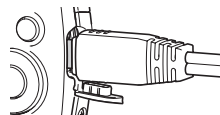

2. Включите телевизор и выберите режим видеовхода.

Если в телевизоре предусмотрено больше одного видеовхода, выберите тот, к которому подключена камера.

3. Нажмите [▶] (Просмотр), чтобы включить камеру.

В результате изображение с камеры появится на телеэкране. При этом на дисплее камеры изображение не отобразится.

- Вы не сможете включить камеру, нажав [ON/OFF] или [📷] (Запись), пока подключён AV кабель.
- Вы также можете изменить соотношение сторон экрана и систему видеовывода (стр.116).

4. Теперь Вы можете отобразить снимки и воспроизвести видео обычным способом.



ВНИМАНИЕ!

- Перед подключением к телевизору для отображения снимков обязательно установите кнопки камеры [📷] (Запись) и [▶] (Просмотр) на «Включение» или «Вкл./выкл.» (стр. 115).
- Изначально звук выводится камерой с максимальной громкостью. При первом отображении снимков установите регулятор громкости телевизора на относительно низкий уровень, а затем при необходимости увеличьте громкость.

ПРИМЕЧАНИЕ

- Звук монофонический.
- Некоторые телевизоры могут обрезать часть изображений.
- Все пиктограммы и индикаторы, появляющиеся на дисплее камеры, также появятся на телеэкране. С помощью [▲] (DISP) Вы можете изменить содержание отображаемой информации.

Запись снимков камеры на DVD-магнитофон или видеотеку

Для того чтобы подключить камеру к записывающему устройству с помощью комплектного AV кабеля камеры, воспользуйтесь одним из описанных ниже методов.

- DVD-магнитофон или видеотека: подключите к выводам VIDEO IN и AUDIO IN.
- Камера: порт USB/AV

Вы можете воспроизвести слайд-шоу снимков и видео на камере, записав его на DVD или видеокассету. При выполнении записи снимков на внешнее устройство воспользуйтесь кнопкой [▲] (DISP), чтобы убрать все индикаторы с дисплея монитора (стр. 107).

Для получения информации о подключении монитора к записывающему устройству и о процессе записи ознакомьтесь с пользовательской документацией, поставляемой вместе с записывающим устройством.

Другие функции воспроизведения (Просмотр)

В данном разделе описываются элементы меню, которые Вы можете использовать для регулировки настроек и выполнения других операций воспроизведения.

Информация о кнопках меню указана на стр. 55.

Воспроизведение слайд-шоу на камере (Слайд-шоу)

Последовательность действий

[▶] (Просмотр) → [MENU] → Вкладка Просмотр → Слайд-шоу

| | |
|-----------------|--|
| Старт | Начало слайд-шоу |
| Время | Время от начала и до конца слайд-шоу 1-5 мин, 10 мин, 15 мин, 30 мин, 60 мин |
| Интервал | Продолжительность отображения каждого снимка Для того чтобы выбрать значение от 1 до 30 сек., воспользуйтесь кнопками [◀] и [▶] или «Макс». Если выбран интервал от 1 до 30 сек., снимки будут сменять друг друга с указанным интервалом, но аудиосопровождение для видео и файла Фото + звук будут воспроизводиться до конца. Когда слайд-шоу подходит к видеофайлу, для которого выбрана настройка «Макс», отображается только первый кадр видео. Файлы диктофона не воспроизводятся, если выбрана настройка «Макс». |
| Эффект | Включение и выключение эффектов. Вкл.: включает эффект смены снимка и фоновой музыки. Выкл.: нет эффекта смены снимка или фоновой музыки |

- Нажмите [SET], чтобы остановить слайд-шоу. Нажатие [MENU] вместо [SET] остановит слайд-шоу и отобразит экран меню.
- Отрегулируйте громкость, с помощью [▼], а затем нажмите [▲] или [▼] во время воспроизведения.
- Все операции с кнопками деактивированы в момент перехода от одного снимка к другому.
- Если какой-либо снимок был создан с помощью другой камеры, для перехода от одного снимка к другому может потребоваться больше времени.

Выбор снимков для печати (Печать DPOF)

Последовательность действий

[▶] (Просмотр) → Экран слайд-шоу → [MENU] →
Вкладка Просмотр → Печать DPOF

Дополнительная информация приведена на стр. 84.

Защита файла от удаления (Защита)

Последовательность действий

[▶] (Просмотр) → [MENU] → Вкладка Просмотр → Защита

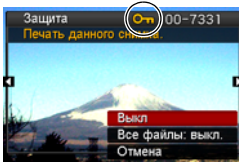
| | | |
|----------------------------|---|---|
| Вкл. | <p>Защита конкретных файлов.</p> <ol style="list-style-type: none">Для перехода от одного файла к другому при поиске файла, который вы хотите защитить, воспользуйтесь кнопками [◀] и [▶].Воспользуйтесь кнопками [▲] и [▼], чтобы выбрать «Вкл.», а затем нажмите [SET]. Защищённый снимок обозначается пиктограммой .Повторите действия, описанные в пунктах 1 и 2, чтобы защитить другие файлы. <p>Для того чтобы выйти из функции защиты, нажмите [MENU]. Для того чтобы снять защиту файла, в описанном выше шаге 2 выберите «Выкл.» вместо «Вкл.».</p> |  |
| Все файлы: вкл. | <p>Защита всех файлов.</p> <ol style="list-style-type: none">Воспользуйтесь кнопками [▲] и [▼], чтобы выбрать «Все файлы: вкл.», и нажмите [SET].Нажмите [MENU]. <p>Для того чтобы снять защиту всех файлов, выберите «Все файлы: выкл.» вместо «Все файлы: вкл.» в шаге 1 выше.</p> | |



ВНИМАНИЕ!

- Помните о том, что даже защищённые файлы удаляются при выполнении форматирования (стр. 117).

Вращение снимка (Поворот)

Последовательность действий

[▶] (Просмотр) → Экран слайд-шоу → [MENU] →
Вкладка Просмотр → Поворот

1. Воспользуйтесь кнопками [▲] и [▼], чтобы выбрать «Поворот», а затем нажмите [SET].

Каждое нажатие [SET] поворачивает отображённый снимок на 90 градусов влево.

2. Достигнув необходимого положения снимка, нажмите [MENU].

ПРИМЕЧАНИЕ

- Помните о том, что данная процедура не меняет данных снимка. С помощью вращения Вы просто меняете метод отображения снимка на дисплее камеры.
- Защищённый или увеличенный снимок, а также экран видеозаписи, нельзя повернуть.
- На экране в 12-ю изображениями отобразится оригинальный (неповёрнутый) вариант изображения.

Изменение размера снимка (Изм.размер)

Последовательность действий

[▶] (Просмотр) → Экран слайд-шоу → [MENU] →
Вкладка Просмотр → Изм.размер

Вы можете уменьшить размер фотоснимка и сохранить результат как отдельный снимок. При этом также сохраняется исходный снимок. Вы можете выбрать один из трёх вариантов изменения размера снимка: 8M, 5M, VGA.

- В результате изменения снимка формата 3:2 или 16:9 будет создан снимок с соотношением сторон 4:3, при этом обе стороны будут обрезаны.
- Дата записи снимка нового размера будет совпадать с датой съёмки исходного снимка.

Обрезка фотоснимка (Кадрирование)

Последовательность действий

[▶] (Просмотр) → Экран слайд-шоу → [MENU] →
Вкладка Просмотр → Кадрирование

Вы можете обрезать снимок, чтобы удалить ненужные части и сохранить результат в виде отдельного файла. При этом также сохраняется исходный снимок.

Для масштабирования изображения до необходимого размера, воспользуйтесь контроллером увеличения. Затем воспользуйтесь кнопками [▲], [▼], [◀] и [▶], чтобы отобразить часть обрезаемого изображения, и нажмите [SET].

- Изображение, созданное путём обрезания формата 3:2 или 16:9, будет иметь соотношение сторон 4:3.
- Дата записи кадрированного снимка будет совпадать с датой съёмки исходного снимка.

Коэффициент увеличения

Представляет
область снимка



Отображаемая в данный
момент часть снимка

Добавление звука к снимку (Комментарий)

Последовательность действий

[▶] (Просмотр) → Экран слайд-шоу → [MENU] →
Вкладка Просмотр → Комментарий

После съёмки Вы можете добавить звук к снимку. Добавленный звуковой комментарий можно перезаписать в любой момент. Для одного снимка допускается запись комментария длиной до 30 сек.

1. Для начала аудиозаписи нажмите кнопку спуска затвора.



Оставшееся время для
записи

2. Для прекращения аудиозаписи нажмите кнопку спуска затвора ещё раз.

- Следите за тем, чтобы микрофон не был закрыт пальцами во время записи.
- Невозможно достичь хорошего результата записи, если камера находится слишком далеко от записываемого объекта.
- Данная камера поддерживает следующие форматы аудиоданных.
 - Формат аудио: WAVE/IMA-ADPCM (расширение WAV)
- Добавления аудио (комментария) невозможно для нижеуказанных типов снимков.
 - Защищённые снимки
- Для того чтобы удалить комментарий, выполните такие действия:
Комментарий → Удалить → [SET] → [MENU].



ВНИМАНИЕ!

- Помните о том, что Вы не сможете восстановить исходный звук файла Фото+звук после удаления или перезаписи.

Воспроизведение комментария снимка

1. Для того чтобы просмотреть изображения и найти необходимый файл Фото + звук, воспользуйтесь кнопками [◀] и [▶] в режиме просмотра.

Файл Фото + звук отмечается пиктограммой .

2. Нажмите [SET], чтобы начать воспроизведение.

Элементы управления воспроизведением записи Диктофона

| | |
|-----------------------------------|------------------------------|
| Ускоренная перемотка вперёд/назад | [◀] [▶] |
| Воспроизведение/Пауза | [SET] |
| Регулировка громкости | Нажмите [▼], а затем [▲] [▼] |
| Переключение содержимого дисплея | [▲] (DISP) |
| Остановка воспроизведения | [MENU] |



- Звук файла Фото + звук также можно воспроизводить на компьютере с использованием программ Windows Media Player или QuickTime (стр. 93, 101).

Копирование файлов (Копировать)

Последовательность действий

[▶] (Просмотр) → Экран слайд-шоу → [MENU] →
Вкладка Просмотр → Копировать

Файлы можно скопировать со встроенной памяти камеры на карту памяти или с карты памяти на встроенную память.

| | |
|---------------------|---|
| Флэш → Карта | Копирование всех файлов со встроенной памяти на карту памяти. Данная функция копирует все файлы, сохранённые во встроенной памяти камеры. Эту функцию нельзя использовать для копирования отдельного файла. |
| Карта → Флэш | Копирование отдельного файла с карты памяти во встроенную память камеры. Файлы копируются в папку во встроенной памяти с наибольшим последовательным номером. ① Воспользуйтесь кнопками [◀] и [▶], чтобы выбрать файл, который Вы хотите скопировать. ② Воспользуйтесь кнопками [▲] и [▼], чтобы выбрать «Копировать», а затем нажмите [SET]. |

ПРИМЕЧАНИЕ

- Вы можете копировать фотоснимки, видео, файлы Фото + звук или файлы диктофона, записанные с помощью данной камеры.

Печать снимков

Профессиональная печать

Вы можете сдать карту памяти, на которой содержатся предназначенные для печати изображения, в пункт профессиональной печати.



Печать на домашнем принтере

Печать снимков на принтере с гнездом для карты памяти

Для распечатки изображений непосредственно с карты памяти Вы можете использовать принтер с гнездом для карты памяти. Для получения дополнительной информации ознакомьтесь с пользовательской документацией, поставляемой в комплекте с принтером.



Подключение непосредственно к принтеру, поддерживающему PictBridge

Вы также можете распечатывать снимки на принтере, поддерживающем технологию PictBridge (стр. 82).

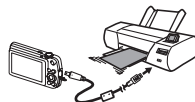

Печать с помощью компьютера

После копирования изображений на компьютер используйте любое существующее на рынке программное обеспечение для печати изображений.

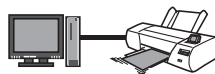

- Перед началом печати Вы можете указать, какие изображения Вы желаете распечатать, количество копий и настроить печать даты (стр. 84).

Подключение непосредственно к принтеру, поддерживающему PictBridge

Вы можете подключить камеру непосредственно к принтеру, поддерживающему технологию PictBridge, и распечатать снимки без использования компьютера.

■ Настройка камеры перед подключением к принтеру

1. Включите камеру и нажмите [MENU].
2. На вкладке «Настройки» выберите «USB» и нажмите [▶].
3. Воспользуйтесь кнопками [▲] и [▼], чтобы выбрать «PTP (PictBridge)», а затем нажмите [SET].

■ Подключение камеры к принтеру

Для подключения камеры к USB-порту принтера используйте USB-кабель, поставляемый в комплекте с камерой.

- Камера не получает питание через USB-кабель. Убедитесь в том, что аккумулятор камеры имеет достаточную степень зарядки.
- Вставьте соединитель кабеля в порт USB/AV до щелчка, подтверждающего фиксирование кабеля. Неправильное или неполное подключение кабеля может стать причиной плохого качества связи или неисправности.
- Помните о том, что даже если соединитель вставлен до конца, металлическая часть соединителя останется видна, как показано на рисунке.
- При подключении USB-кабеля к USB-порту убедитесь в том, что соединитель правильно установлен в порт.

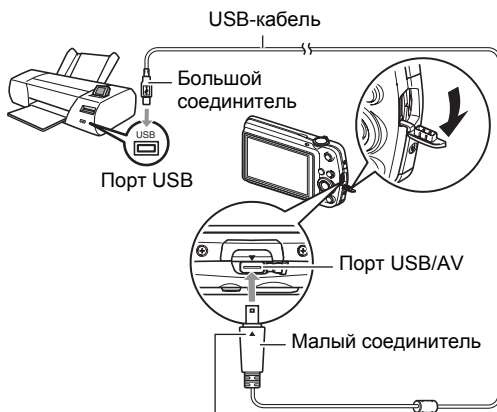

Убедившись в том, что пометка ▼ на камере соответствует расположению пометки ▲ на соединителе USB-кабеля, подключите кабель к камере.

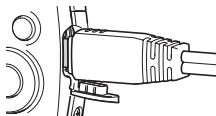

■ Печать

1. Включите принтер и загрузите бумагу.

2. Включите камеру.

Отобразится экран меню печати.

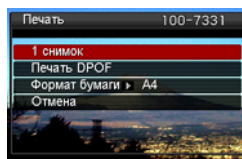

3. Воспользуйтесь кнопками [▲] и [▼], чтобы выбрать «Формат бумаги», а затем нажмите [▶].

4. Воспользуйтесь кнопками [▲] и [▼], чтобы выбрать формат бумаги, а затем нажмите [SET].

- Ниже указаны доступные форматы бумаги. 9×13 см, 13×18 см, 10×15 см, A4, 22×28 см, по принтеру
- Настройка «по принтеру» выполняет печать на формате бумаги, выбранном на принтере.
- Для получения информации о настройках бумаги ознакомьтесь с документацией, поставляемой в комплекте с принтером.

5. Воспользуйтесь кнопками [▲] и [▼], чтобы указать необходимую настройку печати.

1 снимок : Печать одного снимка. Выберите и нажмите [SET]. Затем воспользуйтесь кнопками [◀] и [▶], чтобы выбрать снимок, который Вы хотите распечатать.

Печать DPOF : Печать нескольких снимков. Выберите и нажмите [SET]. С помощью этой функции снимки будут напечатаны в соответствии с настройками DPOF (стр. 84).

- Для того чтобы включить или выключить печать даты, нажмите [BS]. Если на дисплее отображается «Вкл.», дата будет напечатана на снимке.

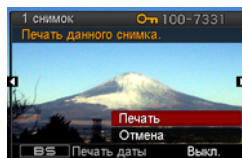

6. Воспользуйтесь кнопками [▲] и [▼], чтобы выбрать «Печать», а затем нажмите [SET].

Начнётся печать и на дисплее появится сообщение «Идет выполнение... Пожалуйста, подождите...». Это сообщение вскоре исчезнет, даже если печать продолжится. Нажатие любой кнопки камеры снова отобразит сообщение о состоянии печати. По завершении печати на дисплее отобразится экран меню печати.

- Если Вы выбрали «1 снимок», при необходимости Вы можете повторить процедуру, начиная с шага 5.

7. По завершении печати выключите камеру и отсоедините USB-кабель от принтера и камеры.

Использование DPOF для указания распечатываемых снимков и количества копий

■ Digital Print Order Format (DPOF)

DPOF – стандарт, позволяющий указывать тип снимка, количество копий и информацию о включении/выключении печати даты на карте памяти вместе со снимками. После установки настроек Вы сможете использовать карту памяти для печати на домашнем принтере, поддерживающем DPOF, или передать карту памяти в пункт профессиональной печати.



- Возможность использовать настройки DPOF при печати зависит от используемого принтера.
- Некоторые пункты профессиональной печати могут не использовать DPOF.

■ Индивидуальная установка настроек DPOF для каждого снимка

Последовательность действий

[▶] (Просмотр) → Экран слайд-шоу → [MENU] →
Вкладка Просмотр → Печать DPOF → Выбрать фото

1. Для перехода от одного файла к другому при поиске файла, который вы хотите распечатать, воспользуйтесь кнопками [◀] и [▶].

2. Воспользуйтесь кнопками [▲] и [▼], чтобы указать необходимое количество копий.
Вы можете указать до 99 копий. Если Вы не хотите печать снимок, укажите 00.
 - Если Вы хотите указать на снимках дату, нажмите [BS], чтобы для печати даты отобразилась настройка «Вкл.».
 - При необходимости повторите шаги 1-2, чтобы указать настройки для других снимков.

3. Нажмите [SET].

■ Установка тех же настроек DPOF для всех снимков

▶ Последовательность действий

[▶] (Просмотр) → Экран слайд-шоу → [MENU] →
Вкладка Просмотр → Печать DPOF → Все снимки

1. Воспользуйтесь кнопками [▲] и [▼], чтобы указать необходимое количество копий.

Вы можете указать до 99 копий. Если Вы не хотите печатать снимок, укажите 00.

- Если Вы хотите указать на снимках дату, нажмите [BS], чтобы для печати даты отобразилась настройка «Вкл.».

2. Нажмите [SET].

По завершении печати настройки DPOF не удаляются автоматически.

Следующая операция печати DPOF будет выполнена с использованием последних установленных для снимков настроек DPOF. Для того чтобы удалить настройки DPOF, укажите «00» для количества копий всех снимков.

Обязательно сообщите в пункте печати об установке настроек DPOF!

Если Вы передаёте карту памяти в пункт профессиональной печати, обязательно сообщите об установке настроек DPOF для распечатываемых снимков и о количестве копий. В противном случае пункт печати может распечатать снимки без учёта настроек DPOF или проигнорировать настройку печати даты.

■ Печать даты

Для того чтобы указать на распечатываемом снимке дату, Вы можете воспользоваться одним из трёх описанных ниже методов.

| | |
|--|---|
| Установка настроек камеры | Укажите настройки DPOF (стр. 84). Вы можете включать или выключать печать даты при каждой распечатке. Вы можете установить настройки, позволяющие печатать дату только на некоторых снимках. |
| | Выполните настройку печати даты на камере (стр. 112). <ul style="list-style-type: none">• Настройка печати даты на камере позволяет указать дату на фотоснимке при съёмке, так что на вашем снимке всегда будет присутствовать дата. Такую дату невозможно удалить.• Не активируйте печать даты DPOF для снимка, содержащего дату, указываемую функцией печати даты в камере. Это может привести к наложению двух дат на снимке. |
| Регулировка настроек компьютера | Вы можете использовать программное обеспечение организации данных, которое имеется в продаже, для вывода печати данных на изображениях. |
| Профессиональная печать | Потребуйте указывать дату при заказе печати в пункте профессиональной печати. |

■ Поддерживаемые камерой стандарты

• PictBridge

Это стандарт карт памяти ассоциации CIPA (Camera and Imaging Products Association). Вы можете подключить камеру непосредственно к принтеру, который поддерживает PictBridge, после чего выбрать изображения и печать при помощи кнопок управления и монитора камеры.



• Exif Print

В процессе печати на принтере, поддерживающем Exif Print (Exif 2.2), с целью повышения качества печатного снимка используется информация об условиях съёмки, записываемых вместе со снимком. Для получения информации о моделях, поддерживающих Exif Print, обновлениях для принтера и т.д. обращайтесь к производителю принтера.



Использование камеры совместно с компьютером

Что можно сделать с помощью компьютера...

В результате подключения камеры к компьютеру вы сможете выполнять описанные ниже действия.

| | |
|--|--|
| <p>Сохранение снимков на компьютер и их просмотр</p>  | <ul style="list-style-type: none">• Сохранение снимков и их просмотр вручную (USB-подключение) (стр. 89, 98).• Для того чтобы просмотреть снимки, передайте их на компьютер автоматически по беспроводной сети LAN (Eye-Fi) (стр. 103). |
| <p>Передача сохранённых на компьютере снимков в память камеры</p>  | <p>Кроме самих снимков, вы также можете отправлять с компьютера на камеру моментальные снимки экрана (Photo Transport*) (стр. 95).</p> |
| <p>Воспроизведение и редактирование видео</p>  | <ul style="list-style-type: none">• Вы можете воспроизводить видео (стр. 93, 101).• Для редактирования видео при необходимости используйте имеющиеся в продаже программы. |

* Только для Windows

Процедуры, которые необходимо выполнять при использовании камеры совместно с компьютером, а также при использовании комплектного программного обеспечения, для Windows и Macintosh различаются.

- Пользователям Windows следует ознакомиться с разделом «Использование камеры совместно с компьютером Windows» на стр. 88.
- Пользователям Macintosh следует ознакомиться с разделом «Использование камеры совместно с Macintosh» на стр. 98.

Использование камеры совместно с компьютером Windows

Установите необходимое программное обеспечение, соответствующее используемой версии Windows и Вашим целям.

| Вы хотите: | Версия операционной системы | Установите такое ПО: | См. стр.: |
|--|-----------------------------------|--|-----------|
| Вручную сохранить снимки на компьютер и просмотреть их | Vista / XP / 2000 | Установка не обязательна. | 89 |
| Воспроизвести видео | Vista / XP / 2000 | Установка не обязательна. <ul style="list-style-type: none"> • Windows Media Player, предустановленный на большинстве компьютеров, можно использовать для воспроизведения. • Если на вашем компьютере установлена система Windows 2000, но не установлено приложение DirectX9.0с или более новая его версия, загрузите DirectX с сайта Microsoft DirectX и установите его на свой компьютер. | 93 |
| Редактирование видео | Vista / XP / 2000 | – <ul style="list-style-type: none"> • При необходимости воспользуйтесь имеющимся в продаже программным обеспечением. | – |
| Загрузка видеофайлов на YouTube | Vista / XP (SP2/SP3) / 2000 (SP4) | YouTube Uploader for CASIO* | 93 |
| Передача снимков на камеру | Vista / XP / 2000 | Photo Transport 1.0* | 95 |
| Просмотр руководства пользователя | Vista / XP (SP2/SP3) / 2000 (SP4) | Adobe Reader 8 (Может быть уже установлен.) | 97 |

* Photo Transport и YouTube Uploader for CASIO не работают в 64-битовых версиях Windows Vista.

■ Системные требования комплектного программного обеспечения

Системные требования к компьютеру для каждого приложения различны. Для получения дополнительной информации о каждом приложении ознакомьтесь с файлом «Пожалуйста, прочтите». Информация о системных требованиях также приведена в разделе «Системные требования комплектного программного обеспечения» данного руководства на стр. 132.

■ Меры предосторожности для пользователей Windows

- Для запуска комплектного программного обеспечения, за исключением Adobe Reader, требуются права администратора.
- Использование на самодельном компьютере не поддерживается.
- В определённых компьютерных средах использование ПО может быть невозможно.

|| Просмотр и сохранение снимков на компьютере

Для просмотра и сохранения изображений (фотоснимков и видеофайлов) вы можете подключить камеру к компьютеру.

■ Подключение камеры к компьютеру и сохранение файлов

1. Включите камеру и нажмите [MENU].
2. На вкладке «Настройки» выберите «USB» и нажмите [▶].
3. Воспользуйтесь кнопками [▲] и [▼], чтобы выбрать «Накопитель», а затем нажмите [SET].

4. Выключите камеру и подключите её к компьютеру с помощью USB-кабеля, поставляемого в комплекте с камерой.

- Камеры не получает питание через USB-кабель. Убедитесь в том, что аккумулятор камеры имеет достаточную степень зарядки.
- Вставьте соединитель кабеля в порт USB/AV до щелчка, подтверждающего фиксирование кабеля. Неправильное или неполное подключение кабеля может стать причиной плохого качества связи или неисправности.
- Помните о том, что даже если соединитель вставлен до конца, металлическая часть соединителя останется видна, как показано на рисунке.
- При подключении USB-кабеля к USB-порту убедитесь в том, что соединитель правильно установлен в порт.
- Ваш компьютер может не распознать камеру в случае её подключения через USB-концентратор. Всегда подключайте камеру непосредственно через USB-порт компьютера.

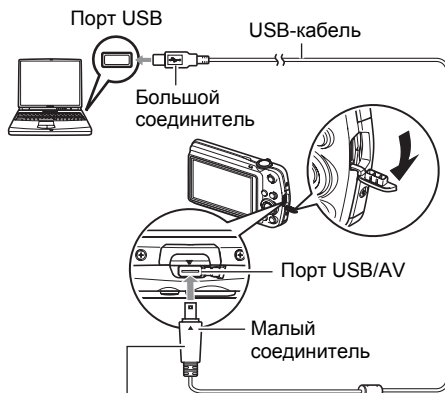

Убедившись в том, что пометка ▼ на камере соответствует расположению пометки ▲ на соединителе USB-кабеля, подключите кабель к камере.

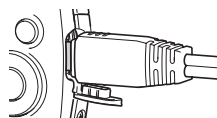

5. Включите камеру.

6. Windows Vista: Нажмите «Пуск», а затем «Компьютер».
Windows XP: Нажмите «Пуск», а затем «Мой компьютер».
Windows 2000: Дважды щёлкните по «Мой компьютер».

7. Дважды щёлкните по папке «Съёмный диск».

- Ваш компьютер опознает карту памяти, вставленную в камеру (или встроенную память, если карта не вставлена) в качестве съёмного диска.
-

8. Щёлкните правой кнопкой мыши по папке «DCIM».

9. В появившемся меню быстрых клавиш нажмите «Копировать».

10. Windows Vista: Нажмите «Пуск», а затем «Документы».

Windows XP: Нажмите «Пуск», а затем «Мои документы».

Windows 2000: Дважды щёлкните «Мои документы» чтобы открыть их.

- Если в «Мои документы» уже существует папка «DCIM», вам придётся переписать её. Если вы хотите сохранить существующую папку «DCIM», вам придётся изменить её имя или переместить её в другое место перед выполнением следующего шага.
-

11. В меню «Редактирование» в «Мои документы» выберите «Вставить».

Папка «DCIM» (и все содержащиеся в ней файлы) будет вставлена в папку «Мои документы». Теперь копия файлов, находящихся в памяти камеры, создана и на компьютере.

12. По завершении копирования изображений отключите камеру от компьютера.

Windows Vista, Windows XP

Нажмите [ON/OFF] на камере, чтобы выключить камеру. Убедитесь в том, что задний индикатор погас и отключите камеру от компьютера.

Windows 2000

Щёлкните по компоненту card services на панели задач экрана компьютера и деактивируйте номер дисководов, присвоенный камере. Затем, убедившись в том, что задний индикатор погас, нажмите на камере кнопку [ON/OFF], чтобы выключить камеру, и отключите её от компьютера.

■ Просмотр изображений, скопированных на компьютер

1. Дважды щёлкните по скопированной папке «DCIM», чтобы открыть её.

2. Дважды щёлкните по папке с изображениями, которые Вы хотите просмотреть.

3. Дважды щёлкните по изображению, которое Вы хотите просмотреть.
 - Для получения дополнительной информации о названиях файлов см. «Структура папки памяти» на стр. 105.
 - Перевернутое на камере изображение отобразится на экране компьютера в исходном (до вращения) виде.

Никогда не изменяйте, не удаляйте, не перемещайте и не меняйте названия файлов изображений, сохранённых на встроенной памяти камеры или карте памяти камеры.

Такие действия могут вызвать проблемы с данными организации изображений камеры, что сделает невозможным воспроизведение изображений на камере и может значительно сократить свободный объём памяти. Выполняйте изменение, удаление, перемещение файлов или изменение названия файла только с файлами изображений, сохранённых на компьютере.



ВНИМАНИЕ!

- Никогда не отсоединяйте USB-кабель и не работайте с камерой при просмотре или сохранении изображений. Это может привести к искажению данных.

Воспроизведение видео

Windows Media Player, предустановленный на большинстве компьютеров, можно использовать для воспроизведения видео. Для того чтобы воспроизвести видео, сначала скопируйте файл на Ваш компьютер, а затем дважды щёлкните по пиктограмме файла.

■ Меры предосторожности при просмотре видео

- Обязательно переместите видеоданные на жёсткий диск компьютера перед воспроизведением. Правильное воспроизведение видео может быть невозможно для данных, доступ к которым осуществляется по сети, с карты памяти и т.д.
- Правильное воспроизведение видео может быть невозможно на некоторых компьютерах. В случае появления проблем попробуйте выполнить следующие действия.
 - Попробуйте записать видео с настройкой качества «Экономное».
 - Попытайтесь обновить Windows Media Player до последней версии.
 - Закройте все другие работающие приложения и остановите резидентные программы.

Даже если правильное воспроизведение невозможно на компьютере, Вы можете использовать AV-кабель, поставляемый в комплекте с камерой, для подключения к разъёму телевизора или компьютера и воспроизведения видео таким образом.

Загрузка видеофайлов на YouTube

Установка YouTube Uploader for CASIO с компакт-диска, поставляемого в комплекте с камерой, упрощает загрузку видеофайлов, записанных в сюжете BEST SHOT «Видео для YouTube», на сайт YouTube.

■ Что такое YouTube?

YouTube – сайт совместного использования видео, поддерживаемый YouTube, LLC. Здесь Вы можете загружать свои видеофайлы и просматривать видео других людей.

■ Установка YouTube Uploader for CASIO

1. На экране меню компакт-диска выберите «YouTube Uploader for CASIO».
2. После ознакомления с информацией об условиях установки и системных требованиях в файле «Пожалуйста, прочтите», установите YouTube Uploader for CASIO.

■ Загрузка видеофайла на YouTube

- Прежде чем Вы сможете воспользоваться YouTube Uploader for CASIO, необходимо зайти на вебсайт YouTube (<http://www.youtube.com/>) и зарегистрироваться в качестве пользователя.
- Не загружайте видеофайлы, защищённые авторским правом (включая сопутствующие права), если только Вы не владеете авторскими правами или не получили разрешение от соответствующих владельцев.
- Максимальный объём каждой загрузки составляет 1024 Мб.

1. Запишите видео, которое вы хотите загрузить с помощью «Видео для YouTube» сюжета BEST SHOT.

2. Если компьютер ещё не подключён, подключите его к интернету.

3. Подключите камеру к компьютеру (стр. 89).

4. Включите камеру.

YouTube Uploader for CASIO запустится автоматически.

- Если Вы пользуетесь данным приложением впервые, настройте ID пользователя YouTube и сетевое окружение, и нажмите кнопку [Готово].

5. В левой части экрана располагается область для ввода названия, категории и другой информации, необходимой для загрузки файла на YouTube. Введите необходимую информацию.

6. В правой части экрана отображается список видеофайлов в памяти камеры. Поставьте галочку в поле напротив видеофайла, который Вы хотите загрузить.

7. Если всё готово, нажмите кнопку [Загрузить].

В результате видеофайлы будут загружены на YouTube.

- После завершения загрузки нажмите кнопку [Выход], чтобы выйти из приложения.

Передача изображений с компьютера в память камеры

Если Вы хотите перенести изображения с компьютера на камеру, установите Photo Transport на компьютер с компакт-диска, поставляемого в комплекте с камерой.

■ Установка Photo Transport

1. На экране меню компакт-диска выберите «Photo Transport».

2. После ознакомления с информацией об условиях установки и о системных требованиях в файле «Пожалуйста, прочтите», установите Photo Transport.

■ Передача снимков на камеру

1. Подключите камеру к компьютеру (стр. 89).

2. На компьютере нажмите: Пуск → Все программы → CASIO → Photo Transport.
В результате запустится Photo Transport.

3. Перетащите необходимый(е) файл(ы) на кнопку [Передача].

4. Для завершения передачи файлов следуйте экранным инструкциям.
 - Отображающиеся на экране данные передачи файлов и передаваемые изображения зависят от настройки Photo Transport. Для получения дополнительной информации нажмите кнопку [Настройки] или [Справка] и проверьте настройки.

Данные передачи файлов

- На камеру можно отправить только файлы изображения с нижеуказанными расширениями:
jpg, jpeg, jpe, bmp (изображения bmp при передаче автоматически конвертируются в формат jpeg.)
- Некоторые типы изображений невозможно передать на камеру.
- Видеофайлы невозможно передать на камеру.

■ Передача снимков компьютерного экрана на камеру

1. Подключите камеру к компьютеру (стр. 89).

2. На компьютере нажмите: Пуск → Все программы → CASIO → Photo Transport.

В результате запустится Photo Transport.

3. Отобразите изображение, снимок которого Вы хотите передать.

4. Нажмите кнопку [Захват].

5. Очертите границу вокруг области захвата.

Наведите мышку на верхний левый угол захватываемой области и удерживайте кнопку нажатой. Удерживая кнопку, перетащите курсор к правому нижнему углу области и отпустите кнопку.

6. Следуйте экранным инструкциям.

В результате очерченное изображение будет отправлено на камеру.

- Операция передачи файлов конвертирует захваченные изображения в формат JPEG.
- Отображающиеся на экране данные передачи файлов и передаваемые изображения зависят от настройки Photo Transport. Для получения дополнительной информации нажмите кнопку [Настройки] или [Справка] и проверьте настройки.

■ Настройки и справка

Нажмите кнопку [Настройки], если Вы хотите изменить настройки Photo Transport. Для получения информации о процедуре эксплуатации и поиске и устранении неисправностей нажмите кнопку [Справка] приложения Photo Transport.

Просмотр документации пользователя (файлы в формате PDF)

1. Запустит компьютер и вставьте комплектный компакт-диск в дисковод для компакт-дисков.

Обычно в результате на экране автоматически появляется экран меню. В противном случае перейдите к компакт-диску Вашего компьютера и дважды щёлкните по файлу «AutoMenu.exe».

2. На экране меню нажмите стрелку вниз кнопки «Language» и выберите необходимый язык.

3. Нажмите «Руководство», а затем «Цифровая камера».



ВНИМАНИЕ!

- Для того чтобы просмотреть содержимое PDF-файлов, на вашем компьютере должен быть установлен Adobe Reader или Adobe Acrobat Reader. Если у Вас ещё не установлены Adobe Reader или Adobe Acrobat Reader, установите Adobe Reader с комплектного компакт-диска.

Регистрация пользователя

Вы можете выполнить регистрацию пользователя через интернет. Для этого Вам, конечно же, понадобится подключить компьютер к сети интернет.

1. На экране меню компакт-диска нажмите кнопку «Регистрация».

- В результате запустится веб-браузер и Вы попадёте на вебсайт регистрации пользователей. Для выполнения регистрации следуйте экранным инструкциям.

Использование камеры совместно с Macintosh

Установите необходимое программное обеспечение, соответствующее используемой версии операционной системы Macintosh и Вашим целям.

| Вы хотите: | Версия операционной системы | Установите такое ПО: | См. стр.: |
|---|-----------------------------|--|-----------|
| Сохранить снимки на Macintosh и просмотреть их вручную | OS 9 | Установка не обязательна. | 98 |
| | OS X | | |
| Автоматически сохранить снимки на Macintosh/ Организовать снимки | OS 9 | Воспользуйтесь имеющимся в продаже программным обеспечением. | 101 |
| | OS X | Воспользуйтесь iPhoto, поставляемым в комплекте с некоторыми продуктами Macintosh. | |
| Воспроизвести видео | OS 9 / OS X | Вы можете выполнять воспроизведение с помощью программы QuickTime, поставляемой в комплекте с операционной системой. | 101 |

Подключение камеры к компьютеру и сохранение файлов



ВНИМАНИЕ!

- Данная камера не позволяет работать с Mac OS 8.6 или предыдущими версиями, а также с Mac OS X 10.0. Поддерживается работа только с Mac OS 9, X (10.1, 10.2, 10.3, 10.4, 10.5). Используйте стандартный USB-драйвер, поставляемый в комплекте с поддерживаемой операционной системой.

■ Подключение камеры к компьютеру и сохранение файлов

1. Включите камеру и нажмите [MENU].
2. На вкладке «Настройки» выберите «USB» и нажмите [▶].
3. Воспользуйтесь кнопками [▲] и [▼], чтобы выбрать «Накопитель», а затем нажмите [SET].

4. Выключите камеру и подключите её к Macintosh с помощью USB-кабеля, поставляемого в комплекте с камерой.

- Камеры не получает питание через USB-кабель. Убедитесь в том, что аккумулятор камеры имеет достаточную степень зарядки.
- Вставьте соединитель кабеля в порт USB/AV до щелчка, подтверждающего фиксирование кабеля. Неправильное или неполное подключение кабеля может стать причиной плохого качества связи или неисправности.
- Помните о том, что даже если соединитель вставлен до конца, металлическая часть соединителя останется видна, как показано на рисунке.
- При подключении USB-кабеля к USB-порту убедитесь в том, что соединитель правильно установлен в порт.
- Ваш компьютер может не распознать камеру в случае её подключения через USB-концентратор. Всегда подключайте камеру непосредственно через USB-порт компьютера.

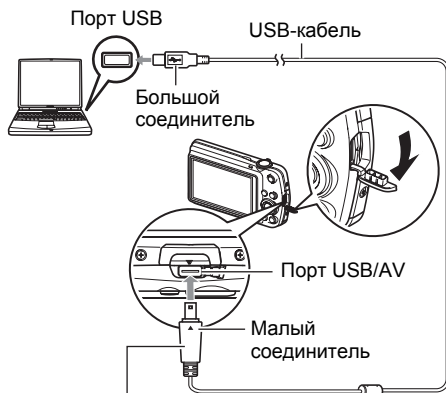

Убедившись в том, что пометка ▼ на камере соответствует расположению пометки ▲ на соединителе USB-кабеля, подключите кабель к камере.

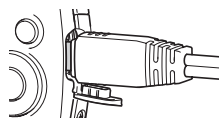

5. Включите камеру.

Задний индикатор камеры в этот момент загорится зелёным светом. В этом режиме Macintosh распознаёт загруженную в камеру карту памяти (или встроенную память камеры, если в камере отсутствует карта памяти) в качестве привода. Появление пиктограммы привода зависит от используемой версии Mac OS.

6. Дважды щёлкните по пиктограмме привода камеры.

7. Скопируйте папку «DCIM» в нужную вам папку.

8. По завершении копирования перетащите пиктограмму привода в Корзину.

9. Нажмите [ON/OFF] на камере, чтобы выключить камеру. Убедитесь в том, что задний индикатор погас, и отключите камеру от компьютера.

■ Просмотр скопированных снимков

1. Дважды щёлкните по пиктограмме привода камеры.

2. Дважды щёлкните по папке «DCIM», чтобы открыть её.

3. Дважды щёлкните по папке с изображениями, которые Вы хотите просмотреть.

4. Дважды щёлкните по изображению, которое Вы хотите просмотреть.

- Для получения дополнительной информации о названиях файлов см. «Структура папки памяти» на стр. 105.
- Перевернутое на камере изображение отобразится на экране Macintosh в исходном (до вращения) виде.

Никогда не изменяйте, не удаляйте, не перемещайте и не меняйте названия файлов изображений, сохранённых на встроенной памяти камеры или карте памяти камеры.

Такие действия могут вызвать проблемы с данными организации изображений камеры, что сделает невозможным воспроизведение изображений на камере и может значительно сократить свободный объём памяти. Выполняйте изменение, удаление, перемещение файлов или изменение названия файла только с файлами изображений, сохранённых на компьютере.



ВНИМАНИЕ!

- Никогда не отсоединяйте USB-кабель и не работайте с камерой при просмотре или сохранении изображений. Это может привести к искажению данных.

Автоматическая передача изображений и их организация на Macintosh

Если у вас установлена Mac OS X, вы можете работать со снимками с помощью приложения iPhoto, поставляемого в комплекте с некоторыми продуктами Macintosh. Если у Вас установлена Mac OS 9, Вам придётся воспользоваться другим имеющимся в продаже программным обеспечением.

Воспроизведение видео

Вы можете выполнять воспроизведение на Macintosh с помощью программы QuickTime, поставляемой в комплекте с операционной системой. Для того чтобы воспроизвести видео, сначала скопируйте файл на Macintosh, а затем дважды щёлкните по видеофайлу.

■ Меры предосторожности при просмотре видео

Правильное воспроизведение видео может быть невозможно на некоторых моделях Macintosh. В случае появления проблем попробуйте выполнить следующие действия.

- Измените настройку качества видеоизображения на «Экономное».
- Обновите QuickTime до последней версии.
- Закройте другие запущенные приложения.

Даже если правильное воспроизведение невозможно на Macintosh, Вы можете использовать AV-кабель, поставляемый в комплекте с камерой, для подключения к разъёму телевизора или Macintosh и воспроизведения видео таким образом.

ВНИМАНИЕ!

- Обязательно переместите видеоданные на жёсткий диск Macintosh перед воспроизведением. Правильное воспроизведение видео может быть невозможно для данных, доступ к которым осуществляется по сети, с карты памяти и т.д.

Просмотр документации пользователя (файлы в формате PDF)

Для того чтобы просмотреть содержимое PDF-файлов, на вашем компьютере должен быть установлен Adobe Reader или Adobe Acrobat Reader. Если у вас не установлены эти программы, посетите вебсайт Adobe Systems Incorporated и установите Acrobat Reader.

- 1. На компакт-диске откройте папку «Manual».**
- 2. Откройте папку «Digital Camera», а затем откройте папку языка, руководство на котором Вы хотите прочесть.**
- 3. Откройте файл «camera_xx.pdf».**
 - «xx» обозначает код языка (Пример: camera_e.pdf – для английского языка.)

Регистрация пользователя

Поддерживается только возможность интернет-регистрации. Для того чтобы зарегистрироваться, посетите вебсайт CASIO:
<http://world.casio.com/qv/register/>

Использование беспроводной карты памяти SD Eye-Fi для передачи снимков (Eye-Fi)

Съёмка с использованием беспроводной карты памяти SD Eye-Fi, загруженной в камеру, позволяет автоматически передавать отснятые данные на компьютер по беспроводной LAN.

1. Настройте точку доступа LAN, каталог назначения и ругие настройки карты Eye-Fi в соответствии с инструкциями, поставляемыми вместе с картой Eye-Fi.

2. После выполнения настроек загрузите карту Eye-Fi в камеру и выполните запись.

Записанные изображения будут отправлены на компьютер по беспроводной LAN.

- Для получения дополнительной информации ознакомьтесь с пользовательской документацией, поставляемой в комплекте с картой Eye-Fi.
- Перед форматированием новой карты Eye-Fi перед первым использованием, копируйте файлы установки Eye-Fi Manager на ваш компьютер. Выполните эту процедуру перед форматированием карты.

ВНИМАНИЕ!

- Записанные изображения передаются по беспроводной сети LAN. Не используйте карту Eye-Fi и не отключайте подключение карты Eye-Fi card (стр. 109), находясь в самолёте или в другом месте, где использование беспроводных устройств запрещено или ограничено.
- При загрузке карты Eye-Fi на экране монитора появляется индикатор Eye-Fi . Его прозрачность или непрозрачность свидетельствует о статусе связи, как приведено ниже.



| | |
|---------------------|---|
| Прозрачный | Невозможно найти точку доступа или отсутствуют данные изображений для передачи. |
| Непрозрачный | Выполняется передача |

- Пиктограмма связи  появляется на экране монитора в процессе передачи снимков.
- Функция Автоотключения (стр. 114) камеры отключается в процессе передачи снимков.
- При попытке отключить камеру в процессе передачи снимков на экране появится подтверждающее сообщение. Следуйте инструкциям в данных сообщениях (стр. 140).
- Передача большого количества снимков может занять достаточно много времени.
- После передачи снимков оригинальные изображения остаются на карте Eye-Fi.
- Запись видео на карту Eye-Fi может привести к пропуску кадров видеозаписи.
- Надлежащая передача данных с карты Eye-Fi может быть невозможна в результате несоответствующих настроек камеры, уровня заряда батареи или условий функционирования.

Файлы и папки

Камера создаёт файл и сохраняет его при каждой съёмке снимка, записи видео или выполнении другой операции, сохраняя все данные. Файлы группируются путём сохранения в папках. Каждый файл и папка имеют собственное уникальное название.

- Информация об организации папок в памяти приведена на «Структура папки памяти» (стр. 105).

| Название и максимальное число | Пример |
|---|--|
| Файл | |
| Каждая папка вмещает до 9999 файлов с названием от CIMG0001 до CIMG9999. Расширение файла зависит от типа файла. | 26-ое имя файла: CIMG0026.JPG Расширение Серийный номер (4 цифры) |
| Папки | |
| Папки имеют имена от 100CASIO до 999CASIO В памяти может храниться до 900 папок. <ul style="list-style-type: none">• В режиме BEST SHOT (стр. 52) предусмотрен шаблонный сюжет, оптимизирующий настройки снимков для аукционных сайтов. В зависимости от модели камеры такой шаблонный сюжет называется либо «For eBay» либо «Аукцион».<ul style="list-style-type: none">– Снимки, записываемые с помощью сюжета eBay, сохраняются в папке под именем «100_EBAY».– Снимки, записываемые с помощью сюжета «Аукцион», сохраняются в папке под именем «100_AUCT».• BEST SHOT также содержит сюжет «Видео для YouTube», оптимизирующий настройки видео, записываемых для загрузки на YouTube. Файлы, записываемые с помощью сюжета «YouTube», сохраняются в папке под именем «100YOUTB». | 100-е имя папки: 100CASIO Серийный номер (3 цифры) |

- Вы можете просмотреть имена папок и файлов на компьютере. Информация об отображении имён файлов на экране камеры указана на стр. 12.
- Общее количество папок и файлов зависит от размера и качества снимков, а также ёмкости карты памяти, используемой для хранения файлов.

Данные карты памяти

Камера сохраняет снимаемые изображения в соответствии с Правилем дизайна, установленным для файловой системы камеры (DCF).

■ О DCF

DCF – стандарт, позволяющий просматривать и распечатывать изображения, записанные на камере одного производителя, на DCF-совместимых устройствах, изготовленных другими производителями. Вы можете передавать DCF-совместимые изображения, записанные на другой камере, на дисплей данной камеры.

■ Структура папки памяти

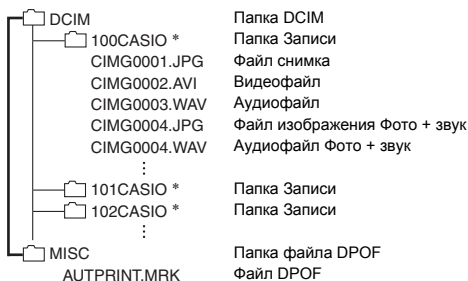

* Другие папки создаются при использовании для записи следующих сюжетов BEST SHOT: «For eBay» или «Аукцион» (экранное имя зависит от модели камеры) или «Видео для YouTube». Ниже приведены имена папок, создаваемые для каждого сюжета:

- Сюжет «eBay»: 100_EBAY
- Сюжет «Аукцион»: 100_AUCT
- Сюжет «YouTube»: 100YOUTB

■ Поддерживаемые файлы изображений

- Файлы изображений, создаваемых данной камерой
- DCF-совместимые файлы

Данная камера может не воспроизвести даже DCF-совместимое изображение. При отображении изображения, записанного с помощью другой камеры, до появления изображения на экране камеры может потребоваться больше времени.

■ Меры предосторожности при работе с встроенной памятью и данными карты памяти

- При копировании содержимого на ваш компьютер следует скопировать папку DCIM и всё её содержимое. Хорошим вариантом отслеживания многочисленных DCIM-копий папок DCIM может быть изменение их имён на дату или нечто подобное сразу же после копирования на компьютер. Если же в дальнейшем Вы решите скопировать папку назад на камеру, обязательно снова измените её имя на DCIM. Камера способна распознать только корневой файл с именем DCIM. Помните о том, что камера также может не распознать папки внутри папки DCIM, если только их имена не соответствуют исходным, присвоенным до копирования с камеры на компьютер.
- Папки и файлы должны сохраняться в соответствии с «Структура папки памяти», указанной на стр. 105: это позволит правильно распознать их на камере.
- Вы также можете использовать адаптер для PC-платы или устройство для считывания карт памяти/записи на карту памяти для получения доступа к файлам камеры непосредственно с карты памяти камеры.

Другие настройки (Настройки)

В данном разделе описываются элементы меню, которые Вы можете использовать для регулировки настроек и выполнения других операций в режиме просмотра и записи.



Информация о кнопках меню указана на стр. 55.

Выбор дисплея Коллаж в режиме Просмотр (Панель)

Последовательность действий

[MENU] → Вкладка Настройки →  Панель

Настройки дисплея Коллаж в режиме Просмотр позволяют вам выбрать коллаж пиктограмм.

| | | |
|--------------|---|---|
| Вкл. | Отображение панели управления. При помощи Панели управления можно легко и быстро изменять определённые настройки камеры. |  The image shows a camera's viewfinder with a landscape scene. A control panel is overlaid on the right side, displaying various settings like ISO, AWB, and EV. The top right corner shows '70' and 'EMX'. The bottom right corner shows '15:37'. |
| Выкл. | Выключение отображения панели управления. Эта настройка помогает просматривать больше изображений при выборе соотношения сторон экрана 16:9. Определённые настройки камеры отображаются в виде пиктограмм на изображении. |  The image shows the same camera viewfinder as above, but the control panel is replaced by small icons for the same settings. The top right corner shows '34' and 'EMN'. The bottom right corner shows '10/12/24' and '15:37'. |



- Все изображения, представленные в данном руководстве, появляются после включения Панели управления.

Выбор дисплея Коллаж в режиме Просмотр (▶ Дисплей)

Последовательность действий

[MENU] → Вкладка Настройки → ▶ Дисплей

Настройки дисплея Коллаж режима Просмотр позволяют вам выбрать режим отображения изображения на дисплее монитора.

| | | |
|----------------------|--|---|
| Широкоформат. | В этой настройке изображение на дисплее имеет максимально возможный размер, который позволяет просматривать всё изображение горизонтально. В некоторыми соотношениями сторон экрана верх и низ изображения будут обрезаны. |  |
| 4:3 | Всегда видно 100% изображения на дисплее. С некоторыми соотношениями сторон экрана вверху и внизу, или слева и справа от изображения могут появиться чёрные полосы. |  |

Изменение Цвета меню экрана (Цвет меню)

Последовательность действий

[MENU] → Вкладка Настройки → Цвет меню

Вы можете выбрать один из шести разных цветов для экрана меню. Вы также можете указать цвет текста и внешний вид фона.

- Эта настройка не влияет на цвет текста или фон в экране меню режима Лёгкий и в экране Мировое время. Также эта настройка не влияет на меню сожета BEST SHOT и экраны объяснений сюжетов.

Отключение связи карты Eye-Fi (Eye-Fi)

Последовательность действий

[MENU] → Вкладка Настройки → Eye-Fi

Выберите «Выкл.», чтобы отключить связь карты Eye-Fi (стр. 103).

Установка звуковых настроек камеры (Звуки)

Последовательность действий

[MENU] → Вкладка Настройки → Звуки

| | |
|------------------------|--|
| Заставка | |
| Полунажатие | Указывает звук включения камеры. Звук 1 – 5: Встроенные звуки (от 1 до 5) |
| Затвор | Выкл.: звук выключен |
| Кнопки | |
| Звук клавиш (🔊) | Указывает громкость звука. Данная настройка также применяется в качестве громкости звука при воспроизведении видео (стр. 73). |
| Воспроизв. (🔊) | Указывает громкость воспроизведения видео и звука файла Фото + звук. Данная настройка громкости не применяется при воспроизведении видео (с порта USB/AV). |

- Настройка уровня громкости на 0 отключит звук.

Изменение изображения заставки (Заставка)

Последовательность действий

[MENU] → Вкладка Настройки → Заставка

Отобразите снимок, который вы хотите использовать в качестве заставки и выберите «Вкл.».

- Заставка не отображается при включении камеры нажатием [▶] (Просмотр).
- Вы можете установить записанный фотоснимок в качестве изображения заставки или использовать специальное изображение-заставку, сохранённое во флэш-памяти камеры.
- В случае выбора файла Фото + звук в качестве заставки при включении камеры звук такого файла не воспроизводится.
- Форматирование флэш-памяти (стр. 117) удаляет текущую настройку заставки.

Общее правило настройки серийного номера имени файла (№ файла)

Последовательность действий

[MENU] → Вкладка Настройки → № файла

Для установки правила, регулирующего создание серийного номера имени файла (стр. 104), выполните следующее.

| | |
|-------------------|---|
| Продолжить | Камера запоминает последний использованный номер файла. Новый файл получит имя с последующим номером, даже если файлы удалялись, или если была установлена чистая карта памяти. В случае загрузки карты памяти, на которой уже сохранены некоторые файлы, имя последнего из которых больше последнего имени, запомненного камерой, нумерация новых файлов начнётся с самого большого порядкового номера из существующих имён, плюс 1. |
| Сброс | Сброс серийных номеров до 0001, если файлы удалены, или если карта памяти заменена на чистую. В случае загрузки карты памяти, на которой уже сохранены некоторые файлы, нумерация новых файлов начнётся с самого большого порядкового номера среди существующих файлов плюс 1. |

Последовательность действий

[MENU] → Вкладка Настройки → Мировое время

На экране Мировое время Вы можете сравнить текущее время с часовым поясом, отличным от Вашего, например, во время путешествия и т.д. Мировое время отображает текущее время в 162 городах 32 часовых поясов по всему миру.

1. Воспользуйтесь кнопками [▲] и [▼], чтобы выбрать «Визит», а затем нажмите [▶].

- Для того чтобы изменить географическую область и город использования камеры, нажмите «Местное».

2. Воспользуйтесь кнопками [▲] и [▼], чтобы выбрать «Город», а затем нажмите [▶].

- Для того чтобы настроить «Визит» на летнее время, воспользуйтесь кнопками [▲] и [▼], выбрав «Летнее время», а затем нажмите «Вкл.». Летнее время используется в некоторых географических областях для изменения текущего времени на 1 ч в летние месяцы.

3. Воспользуйтесь кнопками [▲], [▼], [◀] и [▶], чтобы выбрать соответствующую географическую область, а затем нажмите [SET].

4. Воспользуйтесь кнопками [▲] и [▼], чтобы выбрать соответствующий город, а затем нажмите [SET].

5. Нажмите [SET].



ВНИМАНИЕ!

- Перед регулировкой настроек Мирового времени убедитесь в том, что настройка Родного города соответствует городу, в котором вы живёте или обычно используете камеру. В противном случае выберите «Местное» на экране в шаге 1 и настройте Родной город, дату и время в соответствии с необходимостью (стр. 112).

Снимки с печатью времени (Печать даты)

Последовательность действий

[MENU] → Вкладка Настройки → Печать даты

Вы можете настроить камеру таким образом, чтобы в правом нижнем углу каждого снимка печаталась только дата или и дата и время.

- Дату и время невозможно удалить после указания их на снимке.

Пример: 19 декабря 2010 г., 13:25

| | |
|-------------------|--------------------------------|
| Дата | 2010/12/19 |
| Дата/время | 2010/12/19 13:25 |
| Выкл. | Дата и/или время не печатаются |

- Даже если Вы не настроите печать даты и/или времени с помощью Печати даты, Вы сможете указать дату и время позже, с помощью функции DPOF или какого-либо приложения для печати (стр. 86).
- Цифровой зум деактивируется, если включено указание даты.

Настройка часов камеры (Дата и время)

Последовательность действий

[MENU] → Вкладка Настройки → Коррекция

| | |
|----------------|---|
| [▲] [▼] | Изменение настройки в месте расположения курсора |
| [◀] [▶] | Перемещение курсора между настройками |
| [BS] | Переключение между 12-часовым и 24-часовым форматом времени |

После установки необходимых даты и времени нажмите **[SET]**, чтобы активировать настройку.

- Вы можете указать даты с 2001 до 2049 г.
- Обязательно укажите родной город (стр. 111) до того, как настроите дату и время. В случае настройки даты и времени с неправильно указанным родным городом, время и даты всех городов мирового времени (стр. 111) будут указаны неправильно.

Установка формата даты (Формат даты)

Последовательность действий

[MENU] → Вкладка Настройки → Формат даты

Вы можете выбрать один из трёх форматов даты.

Пример: 19 декабря 2010 г.

| | |
|--------------|----------|
| год/мес/день | 10/12/19 |
| день/мес/год | 19/12/10 |
| мес/день/год | 12/19/10 |

- Данная настройка также влияет на формат даты панели управления, как показано ниже (стр. 31).

год/мес/день или мес/день/год: мес/день

день/мес/год: день/мес

Настройка языка интерфейса (Language)

Последовательность действий

[MENU] → Вкладка Настройки → Language

■ Укажите нужный Вам язык интерфейса.

- ① Выберите вкладку справа.
- ② Выберите «Language».
- ③ Выберите соответствующий язык.

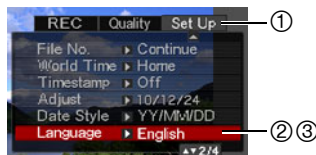

Установка настроек режима «сна» (Режим «сна»)

Последовательность действий

[MENU] → Вкладка Настройки → Режим «сна»

Данная функция выключает дисплей камеры, если в течение указанного периода времени на камере не выполняются никакие действия. Нажмите любую кнопку, чтобы снова включить дисплей.

Настройки времени срабатывания: 30 сек, 1 мин, 2 мин, Выкл. (Режим «сна» деактивируется, если выбрана настройка «Выкл.».)

- Режим «сна» также деактивируется при любом из следующих условий:
 - В режиме просмотра
 - Если камера подключена к компьютеру или другому устройству
 - Во время слайд-шоу
 - Во время воспроизведения или записи с помощью Диктофона
 - Во время воспроизведения или записи видео
- При одновременной активации режима «сна» и «Автовыкл.» приоритет имеет настройка «Автовыкл.».

Настройка автоотключения (Автовыкл.)

Последовательность действий

[MENU] → Вкладка Настройки → Автовыкл.

Функция «Автовыкл» выключает камеру, если в течение указанного периода времени на камере не выполняются никакие действия.

Настройки времени срабатывания: 1 мин, 2 мин, 5 мин (В режиме просмотра время срабатывания всегда составляет 5 мин.)

- «Автовыкл.» также деактивируется при любом из следующих условий:
 - Если камера подключена к компьютеру или другому устройству
 - Во время слайд-шоу
 - Во время воспроизведения или записи с помощью Диктофона
 - Во время воспроизведения или записи видео

Конфигурирование [📷] и [▶] настройки (REC/PLAY)

Последовательность действий

[MENU] → Вкладка Настройки → REC/PLAY

| | |
|-------------------|--|
| Включение | Камера включается при нажатии [📷] (Запись) или [▶] (Просмотр). |
| Вкл./выкл. | Камера включается или выключается при нажатии [📷] (Запись) или [▶] (Просмотр). |
| Отключить | Камера не включается и не выключается при нажатии [📷] (Запись) или [▶] (Просмотр). |

- С помощью настройки «Вкл./выкл.» камеру можно настроить таким образом, чтобы она отключалась при нажатии [📷] (Запись) или [▶] (Просмотр) в режиме просмотра.
- Перед подключением камеры к телевизору с целью просмотра изображений измените эту настройку, выбрав любой вариант кроме «Отключить».

Регулировка настроек USB-протокола (USB)

Последовательность действий

[MENU] → Вкладка Настройки → USB

Для выбора коммуникационного USB-протокола, используемого при обмене данными с компьютером, принтером или другим внешним устройством, выполните описанную ниже процедуру.

| | |
|-------------------------|--|
| Накопитель | Выберите эту настройку при подключении камеры к компьютеру (стр. 89, 98). Благодаря данной настройке компьютер видит камеру, как внешнее устройство хранения. Используйте данную настройку для обычного копирования снимков с камеры на компьютер. |
| PTP (PictBridge) | Выберите данную настройку при подключении камеры к принтеру, поддерживающему технологию PictBridge (стр. 82). Данная настройка упрощает передачу изображений на подключённое устройство. |

Выбор соотношения сторон дисплея и системы видеовыхода (Видеовыход)

Последовательность действий

[MENU] → Вкладка Настройки → Видеовыход

С помощью данной процедуры вы можете выбрать в качестве системы видеовыхода либо NTSC либо PAL. Вы также можете указать соотношение сторон как 4:3 или 16:9.

| | |
|-------------|---|
| NTSC | Видеосистема, используемая в Японии, США и других странах |
| PAL | Видеосистема, используемая в Европе и других странах |
| 4:3 | Стандартное соотношение сторон телеэкрана |
| 16:9 | Широкоформатное соотношение сторон телеэкрана |

- Выберите соотношение сторон (4:3 или 16:9), соответствующее типу используемого телевизора. Снимки будут отображаться неправильно, если Вы выберете неправильное соотношение сторон.
- Снимки будут отображаться неправильно, если настройка сигнала видеовыхода камеры не соответствует системе видеосигнала телевизора или другого видеоустройства.
- Снимки невозможно отобразить правильно на телевизоре или другом видеоустройстве с сигналом, отличным от NTSC или PAL.

Форматирование встроенной памяти или карты памяти (Форматировать)

Последовательность действий

[MENU] → Вкладка Настройки → Форматировать

Если в камере установлена карта памяти, данная операция отформатирует карту памяти. Если же карта памяти не установлена, в результате отформатируется встроенная память камеры.

- Операция форматирования удаляет всё содержимое карты памяти или встроенной памяти. Такую операцию невозможно отменить после её выполнения. Перед выполнением форматирования обязательно убедитесь в том, что на карте или во встроенной памяти нет нужных вам данных.
- Форматирование встроенной памяти удаляет такие данные:
 - Защищённые снимки
- Форматирование карты памяти удаляет такие данные:
 - Защищённые снимки
- Перед началом форматирования убедитесь в том, что батарея камеры имеет достаточную степень зарядки. В случае прекращения питания в процессе форматирования операция может быть выполнена некорректно, это также может вызвать неисправность в работе камеры.
- Никогда не открывайте крышку батарейного отсека в процессе выполнения форматирования. Это может привести к неисправности в работе камеры.

Сброс настроек камеры на установленные по умолчанию значения (Сброс)

Последовательность действий

[MENU] → Вкладка Настройки → Сброс

Информация об установленных по умолчанию значениях настроек камеры приведена на стр. 133.

При этом не сбрасываются следующие настройки:

мировое время, настройка часов, формат даты, язык дисплея, видеовыход

Регулировка настроек дисплея

Вы можете включить или выключить экранную информацию, нажав [▲] (DISP). Отдельные настройки можно регулировать в режиме записи и режиме просмотра.

| | |
|--|---|
| Отображение информации вкл. | Отображение информации о настройках изображения и т.д. |
| Отображение информации + Гистограмма вкл. | Активация отображения настроек камеры и других индикаторов вместе с гистограммой (стр. 119).  |
| Отображение информации выкл. | Никакая информация не отображается |

Гистограмма

Использование экранной гистограммы для проверки экспозиции (+Гистограмма)

Данная функция отображает на дисплее гистограмму, с помощью которой вы можете проверить экспозицию снимка перед съёмкой. Гистограмму также можно отобразить в режиме просмотра для получения информации об уровнях экспозиции снимков.

- Для настройки кнопок [◀] и [▶] с целью контроля настройки экспоздвиг (стр. 42) и выполнения экспоздвиг при просмотре результатов на экранной гистограмме, вы можете выполнить настройку клавиш (стр. 64).



Гистограмма

ПРИМЕЧАНИЕ

- Отцентрированная гистограмма не гарантирует оптимальной экспозиции. Записанное изображение может быть передержан или недодержан, даже если гистограмма центрирована.
- В связи с ограничениями компенсации экспозиции, возможно, Вы не сможете отобразить оптимальную конфигурацию гистограммы.
- Использование вспышки и определённые условия съёмки могут привести к тому, что отображаемая на гистограмме экспозиция будет отличаться от реальной экспозиции снимка после съёмки.

Использование гистограммы

Гистограмма представляет собой график, описывающий освещение изображения с точки зрения количества пикселей. Вертикальная ось обозначает количество пикселей, а горизонтальная – освещение. Если по каким-либо причинам гистограмма отображается слишком искривлённой, Вы можете воспользоваться экспосдвигом для перемещения её вправо или влево, с целью достижения улучшенной сбалансированности. Оптимальная экспозиция достигается с помощью экспосдвига, в результате чего график перемещается как можно ближе к центру. В случае с фотоснимками можно отобразить отдельные гистограммы для R (красного), G (зелёного) и B (синего).

Пример гистограмм

Гистограмма, сдвинутая влево, обозначает, что изображение после съёмки будет тёмным. Гистограмма, сдвинутая влево слишком сильно, обозначает, что тёмные области изображения будут слишком затемнены.



Гистограмма, сдвинутая вправо, обозначает, что изображение после съёмки будет светлым. Гистограмма, сдвинутая вправо слишком сильно, обозначает, что тёмные области изображения будут слишком ярко высвечены.



Хорошо сбалансированная в целом гистограмма обеспечивает съёмку изображения с оптимальным освещением.



Меры предосторожности при использовании

■ Избегайте использования камеры в движении

- Никогда не используйте камеру для записи или воспроизведения изображений во время управления автомобилем или на ходу. Работа с дисплеем камеры во время движения может стать причиной несчастного случая.

■ Непосредственная съёмка солнца или источника яркого света

- Никогда не смотрите на солнце или другой источник яркого света через видоискатель камеры. Такие действия могут повредить зрение.

■ Вспышка

- Никогда не используйте вспышку вблизи горючего или взрывоопасного газа. Подобные условия могут стать причиной пожара и взрыва.
- Никогда не активируйте вспышку в направлении человека, управляющего автомобилем. Это может воздействовать на зрение водителя и стать причиной несчастного случая.
- Никогда не активируйте вспышку вблизи глаз объекта съёмки. Такие действия создают потенциальную опасность ослепления.

■ Дисплей монитора

- Не подвергайте поверхность дисплея сильному механическому воздействию (давление) и ударам. Это может стать причиной образования трещин и разбивания стекла дисплея.
- В случае трескания дисплея монитора никогда не касайтесь жидкости, находящейся внутри экрана. Такие действия вызывают опасность воспаления кожи.
- В случае попадания этой жидкости в рот, немедленно прополощите рот и обратитесь к врачу.
- В случае попадания этой жидкости в глаза или на кожу, немедленно смойте её чистой водой, промыв глаза или участок кожи в течение 15 мин, и обратитесь к врачу.

■ Подключения

- Никогда не подключайте к камере устройства, не указанные как разрешённые для совместного использования с камерой. Подключение неуказанного устройства может стать причиной пожара и поражения электрическим током.

■ Транспорт

- Никогда не включайте камеру в самолёте или в других местах, где запрещено пользоваться подобными устройствами. Неуместное использование таких устройств может стать причиной несчастного случая.

■ Дым, необычный запах, перегрев и другие отклонения при использовании

- Продолжение использования камеры при распространении из неё дыма или необычного запаха, а также при перегреве может стать причиной пожара или поражения электрическим током. При появлении любого из вышеуказанных признаков немедленно выполните следующее.
 1. Выключите камеру.
 2. Осторожно, стараясь не ожечься, выньте из камеры батарею.
 3. Обратитесь в точку розничной продажи или в ближайший официальный сервисный центр CASIO.

■ Вода и посторонние предметы

- Попадание в камеру воды, других жидкостей или посторонних предметов (особенно металлических) может стать причиной пожара или поражения электрическим током. При появлении любого из вышеуказанных признаков немедленно выполните следующее. Следует быть особенно осторожным при использовании камеры в дождливую или в снежную погоду, вблизи океана или другого водоёма, а также в ванной.
 1. Выключите камеру.
 2. Выньте из камеры батарею.
 3. Обратитесь в точку розничной продажи или в ближайший официальный сервисный центр CASIO.

■ Падения и грубое обращение с камерой

- Продолжение использования камеры после её повреждения в результате падения или другого серьёзного воздействия может стать причиной пожара или поражения электрическим током. При появлении любого из вышеуказанных признаков немедленно выполните следующее.
 1. Выключите камеру.
 2. Выньте из камеры батарею.
 3. Обратитесь в точку розничной продажи или в ближайший официальный сервисный центр CASIO.

■ Держитесь подальше от огня

- Никогда не подвергайте камеру воздействию огня. Это может привести к взрыву и стать причиной пожара или поражения электрическим током.

■ Разборка и модификация

- Никогда не пытайтесь разбирать камеру или каким-либо образом изменять её устройство. Такие действия могут стать причиной поражения электрическим током, ожога и других телесных повреждений. Любая проверка внутренней конструкции камеры, её техническое обслуживание и ремонт должны проводиться только дилером или ближайшим официальным сервисным центром CASIO.

■ Избегайте использования камеры в таких местах

- Никогда не оставляйте камеру ни в одном из описанных ниже мест. Такие действия могут стать причиной пожара и поражения электрическим током.
 - Места повышенной влажности или запылённости
 - Место приготовления пищи и другие места, где присутствует дым от разогретого масла.
 - Вблизи обогревателей, на нагретом ковре, на прямом солнечном свете, в закрытом припаркованном на солнце автомобиле или в других местах с повышенной температурой
- Никогда не ставьте камеру на нестойкую поверхность, на высокую полку и т.д. Это может привести к падению камеры и в результате стать причиной телесного повреждения.

■ Резервное хранение важных данных

- Всегда сохраняйте резервную копию важных данных, хранящихся в памяти камеры, перенося такие данные на компьютер или другое устройство хранения. Помните о том, что данные могут быть удалены в результате неисправности камеры, после ремонта и т.д.

■ Защита памяти

- При замене батареи всегда следуйте правильной процедуре установки, описанной в документации к камере. Неправильная замена батареи может привести к повреждению или потере данных, хранящихся в памяти камеры.

■ Перезаряжаемая батарея

- Для зарядки батареи используйте только указанное зарядное устройство или другое указанное устройство. Попытка зарядить батарею неразрешённым способом может стать причиной перегрева, пожара и взрыва.
- Не проливайте на батарею обычную или солёную воду. Не погружайте её в такую воду. Такие действия могут повредить батарею и привести к ухудшению функционирования камеры и сокращению её срока службы.
- Данная батарея предназначена только для использования с цифровой камерой CASIO. Использование её для питания другого устройства может повредить батарею или ухудшить качество работы и срок службы батареи.
- Несоблюдение нижеуказанных мер предосторожности может стать причиной перегрева, пожара и взрыва.
 - Не используйте и не оставляйте батарею вблизи открытого огня.
 - Не подвергайте батарею воздействию огня или нагреванию.
 - Соблюдайте полярность при установке батареи в зарядное устройство.
 - Никогда не транспортируйте и не храните батарею вместе с электропроводящими предметами (ожерелья, карандашный грифель и т.д.)
 - Никогда не разбирайте батарею, не протыкайте её иглой и не подвергайте сильным ударам (не бейте её молотком, не наступайте на неё и т.д.). Не припаивайте батарею. Никогда не помещайте батарею в микроволновую печь, нагреватель, устройства, генерирующие высокое давление и т.д.

- Если Вы заметили утечку, странный запах, тепловыделение, выцветание, деформацию или другие необычные признаки при использовании, зарядке или хранении батареи, немедленно выньте её из камеры или зарядного устройства и отнесите подальше от открытого огня.
- Не используйте и не оставляйте батарею на прямом солнечном свете, в припаркованном на солнце автомобиле или в любых других местах с высокими температурами. Такие действия могут повредить батарею и привести к ухудшению функционирования камеры и сокращению её срока службы.
- Если зарядка батареи не завершается в течение стандартного периода зарядки, всё равно прекратите зарядку и обратитесь в местный официальный сервисный центр CASIO. Продолжение зарядки стать причиной перегрева батареи, пожара и взрыва.
- Жидкость батареи может повредить глаза. В случае случайного попадания такой жидкости в глаза, немедленно тщательно промойте их чистой проточной водой и обратитесь к врачу.
- Перед использованием или зарядкой батареи обязательно ознакомьтесь с документацией пользователя, поставляемой в комплекте с камерой и специальным зарядным устройством.
- Если батарея используется маленькими детьми, убедитесь в том, что взрослый объяснил им меры предосторожности и правила обращения с батареями, а также в том, что они действительно правильно обращаются с батареей.
- В случае случайного попадания жидкости батареи на одежду или кожу немедленно промойте поражённый участок чистой проточной водой. Продолжение контакта с жидкостью батареи может вызвать кожное раздражение.

■ Срок службы батареи

- Продолжительность работы батареи, указанная в данном руководстве, представляет собой приблизительный период времени до того, как камеры выключится по причине низкого уровня заряда батареи, если она питается от специальной батареи при нормальной температуре (23°C (73°F)). Указанное время зарядки не гарантирует указанного качества работы. Реальное время зарядки батареи очень зависит от окружающей температуры, условий хранения батареи, времени хранения и т.д.
- Оставление камеры включённой может израсходовать заряд батареи и привести к появлению индикатора предупреждения о низком уровне заряда батареи. Выключайте камеру, когда Вы не пользуетесь ею.
- Индикатор предупреждения о низком уровне заряда батареи указывает на скорое отключение камеры в результате низкого уровня заряда. Как можно быстрее зарядите батарею. Оставление почти или полностью разряженной батареи в камере может вызвать утечку жидкости батареи и повреждение данных.

■ Меры предосторожности против ошибки данных

Данная цифровая камера изготовлена с использованием высокоточных цифровых компонентов. Любые из следующих действий создают риск повреждения данных, хранящихся в памяти камеры.

- Удаление батареи или карты памяти во время выполнения камерой некоторых действий
- Удаление батареи или карты памяти, когда задний индикатор горит зелёным цветом после выключения камеры
- Отключение USB-кабеля в процессе осуществления связи
- Использование разряженной батареи
- Другие необычные действия

Любое из указанных выше условий может привести к появлению на дисплее сообщения об ошибке (стр. 140). Выполните указанные в таком сообщении инструкции.

■ Операционная среда

- Рабочая температура: 0 – 40°C
- Рабочая влажность: 10 – 85% (без конденсации)
- Никогда не оставляйте камеру ни в одном из описанных ниже мест.
 - В месте, подверженном воздействию прямого солнечного света, сильной влажности или запылённости
 - Вблизи кондиционера или в других местах, подверженных экстремальным температурам и влажности
 - Внутри автомобиля в жаркий день или в месте, подверженном сильной вибрации

■ Конденсация

Внезапные и сильные колебания температуры, например, при перемещении камеры с улицы в холодный зимний день в тёплое помещение, может привести к образованию капель влаги, конденсации, внутри и снаружи камеры, что увеличивает опасность неисправности. Для предотвращения образования конденсата при перемещении камеры поместите её в пластиковый пакет. Оставьте пакет герметичным, пока температура воздуха внутри пакета не станет той же температуры, что и воздух в помещении. После этого выньте камеру из пакета и на несколько часов откройте батарейный отсек.

■ Объектив

- Никогда не применяйте силу при чистке поверхности объектива. Это может привести к появлению царапин на поверхности объектива и неисправности в работе камеры.
- На некоторых изображениях вы можете увидеть некоторое искажение определённых типов изображений, например, едва заметное искривление линий, которые должны быть прямыми. Это связано с характеристиками объектива и не свидетельствует о неисправности.

■ Уход за камерой

- Никогда не касайтесь пальцами объектива или окошка вспышки. Отпечатки пальцев, грязь и другие посторонние предметы на объективе или окошке вспышки могут препятствовать правильному функционированию камеры. С помощью вентилятора или другим подобным образом удалите с объектива и окошка вспышки грязь и пыль, аккуратно протрите их мягкой сухой тканью.
- Используйте для чистки мягкую сухую ткань.

■ Меры предосторожности при обращении со старой батареей

- Изолируйте положительную и отрицательную клеммы клейкой лентой и др. способами.
- Не снимайте покрытие батареи.
- Не пытайтесь разбирать батарею.

■ Меры предосторожности при обращении с зарядным устройством



- Никогда не вставляйте шнур питания в розетку, номинальное напряжение которой отличается от указанного на шнуре. Такие действия могут стать причиной пожара, неисправности устройства и поражения электрическим током.
 - Будьте осторожны и старайтесь не повредить и не поломать шнур питания. Никогда не ставьте на шнур тяжёлые предметы и не подвергайте его сильному нагреванию. Такие действия могут повредить шнур и стать причиной пожара и поражения электрическим током.
 - Никогда не пытайтесь модифицировать шнур питания, не сгибайте, не перекручивайте и не тяните за него. Такие действия могут стать причиной пожара, неисправности устройства и поражения электрическим током.
 - Никогда не подключайте и не отключайте шнур мокрыми руками. Такие действия могут стать причиной поражения электрическим током.
 - Не вставляйте шнур в розетку или удлинитель вместе с другими устройствами. Такие действия могут стать причиной пожара, неисправности устройства и поражения электрическим током.
 - В случае повреждения шнура питания (до оголения или повреждения внутритросового провода), немедленно обратитесь к вашему продавцу или в официальный сервисный центр CASIO по вопросу ремонта. Продолжение пользования повреждённым шнуром может стать причиной пожара, неисправности и поражения электрическим током.
- При выполнении зарядки зарядное устройство слегка нагревается. Это нормально и не является неисправностью.
 - Вынимайте шнур питания из розетки, когда Вы не пользуетесь зарядным устройством.
 - Никогда не используйте чистящее средство для чистки шнура (особенно вилки).
 - Никогда не накрывайте зарядное устройство одеялом и др. предметами. Это может стать причиной пожара.

■ Прочие меры предосторожности

Во время использования камера слегка нагревается. Это нормально и не является неисправностью.

■ Авторское право

В соответствии с законами об авторском праве запрещается использовать снимки или видеоизображения, права на которые принадлежат другим, без разрешения владельца прав. Исключение составляет использование в исключительно некоммерческих персональных целях. В некоторых случаях съёмка публичных представлений, шоу, выставок и т.д. может быть полностью запрещена даже в случае, даже если съёмка выполняется в личных некоммерческих целях. Независимо от того, приобретены ли Вами подобные файлы или получены бесплатно, размещение их на вебсайте, сайте совместного использования изображений и любом другом сайте в интернете, а также другие виды передачи их третьим сторонам без разрешения владельца авторских прав строго запрещено законами об авторском праве и международными договорами. Например, загрузка и распространение в интернете снятых или записанных Вами изображений телепрограмм, живых концертов, музыкальных клипов и т.д. может нарушать авторские права третьих лиц. Помните о том, что CASIO COMPUTER CO., LTD. не несёт ответственность за какое-либо использование данного изделия, нарушающее авторские права третьих сторон или какие-либо другие авторские права.

Использованные в данном руководстве нижеуказанные названия являются торговыми марками или зарегистрированными торговыми марками соответствующих владельцев.

Помните о том, что обозначения торговой марки TM и зарегистрированной торговой марки [®] в данном руководстве не используются.

- Логотип SDHC является торговой маркой.
- Microsoft, Windows, Internet Explorer, Windows Media, Windows Vista и DirectX являются зарегистрированными торговыми марками или торговыми марками Microsoft Corporation в США и других странах.
- Macintosh, Mac OS, QuickTime и iPhoto являются торговыми марками Apple Inc.
- Adobe и Reader являются торговыми марками или зарегистрированными торговыми марками Adobe Systems Incorporated в США и других странах.
- YouTube, логотип YouTube и Broadcast Yourself являются торговыми марками или зарегистрированными торговыми марками YouTube, LLC.
- EXILIM, Photo Transport и YouTube Uploader for CASIO являются торговыми марками или зарегистрированными торговыми марками CASIO COMPUTER CO., LTD.
- Все другие упомянутые в руководстве названия компаний и изделий являются торговыми марками или зарегистрированными торговыми марками, принадлежащими их законным обладателям.

Любое неразрешённое коммерческое копирование, распространение и копирование комплектного программного обеспечения по сети запрещено.

Предусмотренная в данном изделии функциональность по загрузке изображений на YouTube используется по лицензии YouTube, LLC. Наличие в данном изделии функциональности по загрузке изображений на YouTube никоим образом не должно рассматриваться как поддержка или рекомендация данного изделия компанией YouTube, LLC.

Зарядка

Индикатор [CHARGE] мигает красным цветом...

- Зарядка невозможна по причине слишком низкой или слишком высокой окружающей температуры. Поместите камеру туда, где окружающая температура находится в допустимых для выполнения зарядки пределах. Когда окружающая температура позволяет зарядить камеру, индикатор [CHARGE] загорится красным цветом.
- Проверьте контакты батареи и зарядного устройства на наличие грязи. Если контакты загрязнены, начисто вытрите их сухой тканью.

Если после выполнения вышеуказанных инструкций проблема не устранена, это может свидетельствовать о неисправности батареи. Обратитесь в ближайший официальный сервисный центр CASIO.

Замена батареи

1. Откройте батарейный отсек и выньте батарею.

Повернув дисплей камеры вверх, переместите стопор в указанном на иллюстрации стрелкой направлении. После того как батарея выскочит, выньте её из камеры.

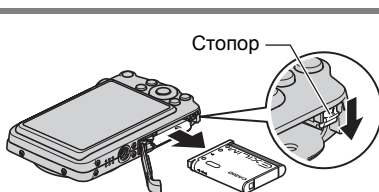

2. Установка новой батареи.

Меры предосторожности при обращении с батареей

Меры предосторожности при использовании

- Время эксплуатации, обеспечиваемое батареей в холодных условиях, всегда меньше, чем время эксплуатации, обеспечиваемое батареей при нормальной температуре. Это связано с характеристиками батареи, а не камеры.
- Зарядите батарею при окружающей температуре в пределах от 5°C до 35°C. Зарядка вне данного температурного диапазона может занять больше времени или не быть выполнена совсем.
- Не обрывать и не удалять верхнее покрытие батареи.
- Если в результате полной зарядки батарея обеспечивает работу камеры в течение очень ограниченного времени, это может означать окончание срока службы батареи. Замените батарею новой.

Меры предосторожности при хранении

- Долгое хранение батареи в заряженном состоянии может привести к ухудшению функциональных характеристик батареи. Если в течение какого-то времени вы не планируете пользоваться батареей, полностью используйте её заряд перед хранением.
- Всегда вынимайте батарею из камеры, когда Вы не пользуетесь ею. Оставленная в камере батарея может полностью разрядиться, что впоследствии потребует более длительной зарядки для её использования в камере.
- Храните аккумулятор в прохладном сухом месте (при температуре не выше 20°C).
- Для предотвращения разрядки неиспользованной батареи полностью зарядите её, а затем вставьте в камеру и полностью используйте заряд как минимум раз в месяц.

Использование камеры в другой стране

Меры предосторожности при использовании

- Комплектное зарядное устройство предназначено для эксплуатации с любым источником питания в диапазоне от 100 В до 240 В переменного тока, 50/60 Гц. Помните о том, что в разных странах используются разные по форме вилки шнуров питания. Перед тем как взять камеру с собой, проконсультируйтесь у туристического агента по вопросу стандартов электропитания в соответствующей стране.
- Не подключайте зарядное устройство к источнику питания с помощью конвертора напряжения или подобного устройства. Такие действия могут привести к появлению неисправности.

Запасные батареи

- В поездке рекомендуется взять с собой запасные полностью заряженные батареи (NP-80), это позволит Вам избежать ситуации, когда Вы не сможете пользоваться камерой в результате разрядки батареи.

Использование карты памяти

Информация о поддерживаемых картах памяти и об установке карты памяти указана на стр. 21.

Замена карты памяти

Нажмите на карту памяти и уберите руку. Карта памяти слегка выдвинется из гнезда для карты. Полностью выньте карту памяти и вставьте новую.

- Никогда не вынимайте карту из камеры, если задний индикатор мигает зелёным цветом. Это может привести к невыполнению операции сохранения изображения и даже повредить карту памяти.

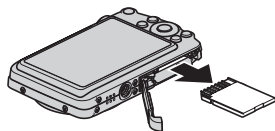

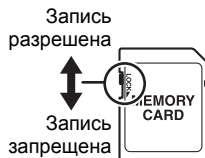

Использование карты памяти

- Карты памяти SD и SDHC оснащены переключателем защиты от записи. Воспользуйтесь этим переключателем для защиты карты от случайного удаления данных. При этом помните о том, что при установке защиты от записи на карте памяти SD для выполнения записи, форматирования или удаления некоторых снимков вам придётся снова отключить защиту от записи.
- Если при просмотре изображений карта памяти работает не так, как обычно, вы можете возобновить нормальную работу карты, отформатировав её (стр. 117). Тем не менее, в случае использования камеры вдали от дома или офиса рекомендуется всегда иметь при себе несколько карт памяти.
- По мере многократной записи данных на карту и удаления данных с неё карта утрачивает способность сохранять данные. В связи с этим рекомендуется периодически форматировать карты памяти.
- Электростатический заряд, электропомехи и другие явления могут вызвать повреждение или даже потерю данных. Обязательно всегда сохраняйте резервную копию важных данных на других носителях (CD-R, CD-RW, жёсткий диск и т.д.).



■ Меры предосторожности при работе с картой памяти

Некоторые типы карт имеют более низкую скорость обработки данных. В частности, Вы можете испытывать проблемы при сохранении высококачественных (WIDE видео. Использование определённых типов карт памяти может увеличивать время записи видео, что может привести к потере видеорамок. О такой ситуации сигнализируют  и , мигающие на дисплее монитора. Рекомендуется использовать карту памяти с максимальной скоростью передачи данных в 10 Мб/сек.

■ Утилизация или передача карты памяти или камеры другому владельцу

Функции форматирования и удаления данной камеры просто изменяют информацию по управлению файлами на карте памяти и/или в основной памяти камеры. Они не изменяют фактические данные. Помните о том, что управление вашими данными выполняется исключительно вами. Для обеспечения безопасности данных рекомендуется выполнять следующие действия при передаче или выбрасывании карты памяти камеры.

- При утилизации карты памяти и/или камеры, либо уничтожьте её физически, либо полностью сотрите все данные с помощью имеющего в продаже программного обеспечения и т.п.
- При передаче права собственности на карту памяти и/или камеру, полностью сотрите все данные на ней с помощью имеющего в продаже программного обеспечения и т.п., после чего воспользуйтесь функцией форматирования карты памяти и/или основной памяти камеры.

Системные требования комплектного программного обеспечения

Системные требования к компьютеру для каждого приложения различны. Обязательно ознакомьтесь с требованиями для конкретного приложения, которое вы планируете использовать. Помните о том, что указанные здесь значения являются минимальными требованиями для запуска каждого приложения. Реальные требования превышают указанные и зависят от количества изображений и размера обрабатываемых снимков.

● Windows

YouTube Uploader for CASIO

Операционная система: Windows Vista / XP (SP2/SP3) / 2000 (SP4)

Другие неполадки : Достаточно памяти для запуска операционной системы
Конфигурация компьютера, позволяющая воспроизводить видео с вебсайта YouTube
Конфигурация компьютера, позволяющая загружать видео на вебсайт YouTube

Photo Transport 1.0

Операционная система : Windows Vista / XP / 2000

Память : Минимум 64 Мб

Свободное место на накопителе : Минимум 2 Мб
на жёстком диске

Adobe Reader 8

Операционная система : Windows Vista / XP (SP2/SP3) / 2000 (SP4)

ЦП : Pentium III Class

Память : Минимум 128 Мб

Свободное место на накопителе : Минимум 180 Мб
на жёстком диске

Другие неполадки : Internet Explorer 6.0 или более поздняя версия

Информация о минимальных системных требованиях для каждого из программных приложений указана в файлах «Пожалуйста, прочтите» на компакт-диске с программным обеспечением для цифровой камеры CASIO, поставляемом в комплекте с камерой.

Сброс на исходные настройки по умолчанию

Приведённые в данном разделе таблицы указывают исходные настройки по умолчанию, установленные для элементов меню (отображаются при нажатии кнопки [MENU]) после сброса настроек камеры (стр. 117). Элементы меню зависят от того, находится ли камера в режиме записи или просмотра.

- Тире (–) указывает на то, что настройки этого элемента не сбрасываются, на то, что для этого элемента нет настройки сброса.

■ Режим записи

Вкладка «Запись»

| | |
|----------------|----------------|
| Фокус | AF (Автофокус) |
| Фокусная рамка | [] |
| Серия снимков | Выкл. |
| Автоспуск | Выкл. |
| Распозн. лица | Выкл. |
| Стабилизатор | Выкл. |
| Автофокус | ☑ Точечный |
| easy Mode | Выкл. |
| Кнопки </> | Цвет меню |
| Сетка | Выкл. |
| Цифровой зум | Вкл. |
| Предв.просм. | Вкл. |
| Подсказки | Вкл. |

| | |
|--------|---|
| Память | BS BEST SHOT: Выкл. / Вспышка: Вкл. / Фокус: Выкл. / Баланс белого: Выкл. / Чувств.ISO: Выкл. / Автофокус: Вкл. / Экспомер: Выкл. / Серия снимков: Выкл. / Автоспуск: Выкл. / Интенс.вспышки: Выкл. / Цифровой зум: Вкл. / Ручной фокус: Выкл. / Зум-коэф.: Выкл. |
|--------|---|

Вкладка «Качество»

| | |
|----------------------------|-----------------|
| Разрешение | 12M (4000×3000) |
| ☑ Качество (фотоснимки) | Стандарт |
| ☑ Качество (видео) | STD |
| Экспосдвиг | 0.0 |
| Баланс белого | Авто |
| Чувств.ISO | Авто |

| | |
|----------------|-------------|
| Экспомер | ☑ Матричный |
| Цветной фильтр | Выкл. |
| Резкость | 0 |
| Насыщенность | 0 |
| Контрастность | 0 |
| Интенс.вспышки | 0 |

Вкладка «Настройки»

| | |
|---------------|---|
| Панель | Вкл. |
| Дисплей | Широкоформат. |
| Цвет меню | Тип 1 |
| Eye-Fi | Вкл. |
| Звуки | Заставка: Звук 1 / Полунажатие: Звук 1 / Затвор: Звук 1 / Кнопки: Звук 1 / Звук клавиш: ■■■□□□ / Воспроизв.: ■■■□□□ |
| Заставка | Выкл. |
| № файла | Продолжить |
| Мировое время | Местное |

| | |
|---------------|------------|
| Печать даты | Выкл. |
| Коррекция | – |
| Формат даты | – |
| Language | – |
| Режим «сна» | 1 мин |
| Автовыкл. | 1 мин |
| REC/PLAY | Включение |
| USB | Накопитель |
| Видеовыход | – |
| Форматировать | – |
| Сброс | – |

■ Режим просмотра

Вкладка «Просмотр»

| | |
|-------------|--|
| Слайд-шоу | Время: 30 мин / Интервал: 3 сек / Эффект: Вкл. |
| Печать DPOF | – |
| Защита | – |
| Поворот | – |







| | |
|--------------|---|
| Изм.размер | – |
| Кадрирование | – |
| Комментарий | – |
| Копировать | – |



Вкладка «Настройки»

- Содержимое вкладки «Настройки» одинаково для режимов записи и просмотра.

Поиск и устранение неисправностей

| Неполадка | Возможная причина и рекомендуемые действия |
|--|--|
| Электроснабжение | |
| Не включено питание. | 1) Возможно, неправильно установлена батарея (стр. 17). 2) Возможно, разрядилась батарея. Зарядите батарею (стр. 15). Если батарея полностью разрядилась вскоре после зарядки, это значит, что срок службы батареи закончился, и её необходимо заменить. Приобретите перезаряжаемую литий-ионную батарею CASIO NP-80. |
| Камера внезапно отключается. | 1) Возможно активировалось Автовыкл. (стр. 114). Включите камеру. 2) Возможно, разрядилась батарея. Зарядите батарею (стр. 15). 3) Возможно, в связи со слишком высокой температурой в камере активировалась функция защиты камеры. Выключите камеру и подождите, пока она остынет. После этого попробуйте снова включить камеру. |
| Не отключается питание камеры. Ничего не происходит в результате нажатия кнопки. | Выньте батарею из камеры, а затем снова установите её. |
| Запись снимков | |
| При нажатии кнопки спуска затвора изображение не записывается. | 1) Если камера находится в режиме просмотра, нажмите  (Запись), чтобы перейти в режим записи. 2) Если вспышка заряжается, дождитесь окончания зарядки. 3) При появлении сообщения «Память заполнена.» скопируйте изображения на компьютер, удалите ненужные изображения или используйте другую карту памяти. |
| Автофокус работает некорректно | 1) Если объектив запачкан, почистите его. 2) Возможно, при компоновке изображения объект находится не в центре фокусной рамки. 3) Снимаемый объект может не соответствовать возможностям функции Автофокус (стр. 30). Воспользуйтесь ручным фокусом (стр. 57). 4) Возможно, при съёмке камера движется. Попробуйте выполнить съёмку с помощью Стабилизатора (стр. 39) или воспользоваться штативом. |

| Неполадка | Возможная причина и рекомендуемые действия |
|--|---|
| Объект на снимке расфокусирован. | Возможно, неправильно выполнена фокусировка. При компоновке изображения убедитесь в том, что объект находится в фокусной рамке. |
| Вспышка не срабатывает. | <ol style="list-style-type: none"> 1) Если  (Вспышка выкл.), измените её на другой режим (стр. 35). 2) Если батарея разряжена, зарядите её (стр. 15). 3) Если выбран сюжет BEST SHOT, использующий опцию  (Вспышка выкл.), используйте другой режим вспышки (стр. 35) или выберите другой сюжет BEST SHOT (стр. 52). |
| Красная  пиктограмма (Вспышка выкл.) появляется на экране и вспышка не срабатывает. | Возможна неисправность устройства вспышки. Обратитесь в сервисный центр CASIO или к вашему продавцу. Помните о том, что несмотря на то, что вспышка не срабатывает, вы можете делать снимки без вспышки. |
| Камера отключается во время отсчёта времени функцией автоспуска. | Возможно, разрядилась батарея. Зарядите батарею (стр. 15). |
| Изображение на дисплее расфокусировано. | <ol style="list-style-type: none"> 1) Возможно, вы пользуетесь ручным фокусом и не сфокусировались на изображении. Сфокусируйтесь на изображении (стр. 57). 2) Возможно, вы используете  (Макросъёмка) для съёмки пейзажа или портрета. Используйте для съёмки пейзажа и портрета Автофокус (стр. 57). 3) Возможно, вы используете Автофокус или  (Бесконечность) при съёмке макроснимка. Используйте  (Макросъёмка) для съёмки близкорасположенных объектов (стр. 57). |
| На изображении на дисплее отображается вертикальная линия. | Съёмка очень ярко освещённого объекта может вызвать появления вертикальной полосы на изображении на дисплее. Эти явления, связанные с контрастом, известны как «вертикальная тянущаяся линия». Такой эффект не является неисправностью камеры. Помните о том, что такая вертикальная линия не записывается при съёмке фотоснимка, но записывается при видеосъёмке. |
| На снимках присутствует цифровой шум. | <ol style="list-style-type: none"> 1) Возможно, при съёмке слишком тёмного объекта была повышена чувствительность, что увеличивает вероятность появления цифрового шума. Светом или каким-либо другим образом осветите объект. 2) Возможно, вы пытаетесь снимать в тёмном месте с помощью  (Вспышка выкл.), что увеличивает вероятность цифрового шума и повышают зернистость снимка. В этом случае включите вспышку (стр. 35) или осветите объект. |

| Неполадка | Возможная причина и рекомендуемые действия |
|---|---|
| Снятое изображение не сохранено. | 1) Возможно, до завершения операции сохранения было отключено питание, что помешало сохранить изображение. Если индикатор батареи показывает  , как можно скорее зарядите её (стр. 18). 2) Возможно, вы вынули карту памяти до завершения операции сохранения, что помешало сохранить изображение. Не вынимайте карту памяти до завершения операции сохранения. |
| Хотя освещение достаточно яркое, лица людей на снимке затемнены. | До объектов доходит недостаточное количество света. Измените режим вспышки на  (Вспышка вкл.) для синхронной вспышки дневного света (стр. 35) или экспосдвиг в сторону + (стр. 42). |
| Ночные сюжеты плохо получаются. | При ночной съёмке используйте следующие сюжеты BEST SHOT (стр. 52). <ul style="list-style-type: none"> • Ночной сюжет (только для съёмки ночных снимков) • Ночной портрет (для съёмки людей в ночном пейзаже) |
| Объекты получаются слишком тёмными при съёмке на берегу моря или на фоне неба. | Солнечный свет, отражаемый водой, песком или снегом, может вызвать недозэкспонированность снимков. Измените режим вспышки на  (Вспышка вкл.) для синхронной вспышки дневного света (стр. 35) или экспосдвиг в сторону + (стр. 42). |
| Не работает цифровой зум (включая HD зум). На панели зума отображается только коэффициент увеличения 3,0. | 1) Возможно, выключена настройка цифрового зума. Включите цифровой зум (стр. 65). 2) Возможно, включена печать даты, что деактивирует цифровой зум. Выключите печать даты (стр. 112). |
| Снимок расфокусирован при выполнении видеозаписи. | 1) Фокусировка может быть невозможна в связи с тем, что объект находится вне диапазона фокусировки. Выполняйте съёмку в допустимом диапазоне. 2) Возможно, объектив загрязнён. Почистите объектив (стр. 124). |

| Неполадка | Возможная причина и рекомендуемые действия |
|-----------|--|
|-----------|--|

| Воспроизведение | |
|---|---|
| Цвет отображаемого изображения отличается от отображавшегося на дисплее при съёмке. | Возможно, при съёмке солнечный свет или свет другого источника попал прямо в объектив. Направьте камеру так, чтобы свет не попадал прямо в объектив. |
| Изображения не отображаются. | Данная камера не отображает не-DCF снимки, записанные на карту памяти с помощью другой цифровой камеры. |
| Изображения невозможно редактировать (при помощи изменения размера, кадрирования, поворота). | <p>Помните о том, что вы не можете редактировать следующие типы фотоснимков.</p> <ul style="list-style-type: none"> • Видео • Фотоснимки, снятые с помощью другой камеры |
| Другие неполадки | |
| Отображаются неправильные дата и время или неправильные дата и время сохраняются в данных снимка. | Отключена настройка даты и времени. Установите правильные дату и время (стр. 112). |
| Экранные сообщения появляются на другом языке. | Выбран неправильный язык интерфейса. Измените настройку языка интерфейса (стр. 113). |
| Невозможно передать изображения по USB-соединению. | <ol style="list-style-type: none"> 1) Возможно, USB-кабель подключён неплотно. Проверьте все соединения. 2) Выбран неправильный протокол USB-соединения. Выберите правильный протокол USB-соединения в соответствии с типом подключаемого устройства (стр. 89, 98). 3) Если камера не включена, включите её. 4) Ваш компьютер может не распознать камеру в случае её подключения через USB-концентратор. Всегда подключайте камеру непосредственно через USB-порт компьютера. |

| Неполадка | Возможная причина и рекомендуемые действия |
|---|--|
| <p>При включении камеры отображается экран выбора языка интерфейса.</p> | <p>1) Вы не настроили исходные настройки после приобретения камеры или оставили разряженную батарею в камере. Проверьте настройки камеры (стр. 19, 113).</p> <p>2) Возможно, возникла проблема с данными памяти камеры. В этом случае выполните сброс настроек, чтобы вернуться к исходным настройкам камеры (стр. 117). После этого выполните каждую настройку отдельно. Если при включении камеры экран выбора языка больше не появляется, значит, Вам удалось восстановить данные управления памятью камеры. Если же экран снова появляется после включения камеры, обратитесь к своему продавцу или в официальный сервисный центр CASIO.</p> |
| <p>Я настроил дату и время сразу же после покупки камеры, но после удаления батареи, дата и время стали отображаться некорректно.</p> | <p>Вставьте в камеру батарею и выполните повторную настройку времени и даты (стр. 19). Не удаляйте батарею из камеры в течение минимум 24 ч после настройки времени и даты. После этого настройки не будут изменяться даже при удалении батареи.</p> <ul style="list-style-type: none"> • После настройки даты и времени оставьте батарею в камере минимум на 24 часа. Если и после этого, удалив батарею, вы заметите, что дата и время снова отображаются некорректно, это значит, что повреждена память настройки камеры. Обратитесь к вашему дилеру или в официальный сервисный центр CASIO. |

Отображаемые сообщения

| | |
|---|---|
| ALERT | Возможно, в связи со слишком высокой температурой в камере активировалась функция защиты камеры. Выключите камеру и подождите, пока она остынет. После этого попробуйте снова включить камеру. |
| Аккумулятор разряжен. | Батарея разряжена. |
| Ошибка при работе с картой памяти. | <p>Произошла ошибка с картой памяти. Выключите камеру, выньте карту памяти и снова вставьте её в камеру. Если это сообщение снова появляется после включения камеры, отформатируйте карту памяти (стр. 117).</p> <p> ВНИМАНИЕ!</p> <ul style="list-style-type: none">• Форматирование карты памяти удаляет все сохранённые на ней файлы. Перед выполнением форматирования постарайтесь перенести восстанавливаемые файлы на компьютер или другое устройство хранения. |
| Проверьте соединения! | Вы пытаетесь подключить камеру к принтеру, в то время как USB-настройки камеры несовместимы с USB-системой принтера (стр. 82). |
| Аккумулятор разряжен. Невозможно сохранить файл. | Низкий уровень заряда аккумулятора не позволяет сохранить файл. |
| Невозможно создать папку. | Вы пытаетесь сохранить файл, в то время как в 999-ой папке уже сохранено 9999 файлов. Если Вы хотите записать больше файлов, удалите ненужные файлы (стр. 29). |
| Снимки отправляются. Прервать и выключить? | Вы пытаетесь выключить питание в процессе передачи снимков с помощью карты Eye-Fi (стр. 103). |
| ОШИБКА ОБЪЕКТИВА | В случае выполнения объективом неожиданной функции появляется данное сообщение, и камера отключается. Если же сообщение снова появляется после включения камеры, обратитесь к своему продавцу или в официальный сервисный центр CASIO. |
| Загрузите бумагу! | При выполнении печати в принтере закончилась бумага. |
| Память заполнена. | Память заполнена отснятыми изображениями и/или изображениями, сохранёнными после редактирования. Удалите ненужные файлы (стр. 29). |

| | |
|--|--|
| Ошибка печати. | <p>Произошла ошибка во время печати.</p> <ul style="list-style-type: none"> • Принтер выключен. • Принтер выдал ошибку и т.д. |
| Ошибка записи. | <p>По какой-то причине невозможно выполнить сжатие изображения при сохранении данных изображения. Выполните повторную съёмку.</p> |
| ЕЩЕ РАЗ ВКЛЮЧИТЕ КАМЕРУ | <p>Объектив наткнулся на препятствие при движении. В результате появления этого сообщения камера автоматически выключается. Удалите препятствие и снова включите камеру.</p> |
| SYSTEM ERROR | <p>Повреждена система камеры. Обратитесь к своему продавцу или в официальный сервисный центр CASIO.</p> |
| Карта памяти заблокирована. | <p>Переключатель блокировки установленной в камере карты памяти SD или SDHC находится в положении блокировки. Невозможно сохранить изображения на или удалить их с заблокированной карты памяти.</p> <div style="text-align: right;"> <p>LOCK</p>  </div> |
| Нет файлов. | <p>На встроенной памяти камеры или на карте памяти нет файлов.</p> |
| Нет снимков для печати. Настройте параметры DPOF. | <p>В настоящий момент нет файлов для печати. Укажите необходимые настройки DPOF (стр. 84).</p> |
| Карта памяти не отформатирована. | <p>Установленная в камере карта памяти не отформатирована. Отформатируйте карту памяти (стр. 117).</p> |
| Невозможно воспроизвести данный файл. | <p>Файл, который Вы пытаетесь открыть, повреждён, или его тип невозможно воспроизвести с помощью данной камеры.</p> |
| Невозможно использовать данную функцию. | <p>Вы пытаетесь скопировать изображения со встроенной памяти камеры, в то время как в камере не установлена карта памяти (стр. 80).</p> |

**Количество фотоснимков/Время видеозаписи/
Время записи диктофоном**

Фотосъёмка

| Разрешение (в пикселах) | Качество изображения | Примерный размер файла изображения | Объём для записи фотоснимков на встроенную память | Объём для записи фотоснимков на карту памяти SD (1 Гб) |
|----------------------------|-------------------------|---|---|--|
| 12M (4000×3000) | Максимальное | 7,87 Мб | 2 | 122 |
| | Стандарт | 4,13 Мб | 4 | 233 |
| | Экономное | 2,76 Мб | 6 | 350 |
| 3:2 (4000×2656) | Максимальное | 6,87 Мб | 2 | 140 |
| | Стандарт | 3,62 Мб | 4 | 266 |
| | Экономное | 2,43 Мб | 7 | 397 |
| 16:9 (4000×2240) | Максимальное | 5,66 Мб | 3 | 170 |
| | Стандарт | 3,0 Мб | 5 | 322 |
| | Экономное | 2,02 Мб | 8 | 478 |
| 8M (3264×2448) | Максимальное | 4,59 Мб | 3 | 210 |
| | Стандарт | 2,46 Мб | 7 | 392 |
| | Экономное | 1,67 Мб | 10 | 578 |
| 5M (2560×1920) | Максимальное | 2,99 Мб | 5 | 323 |
| | Стандарт | 1,62 Мб | 10 | 596 |
| | Экономное | 1,12 Мб | 15 | 862 |
| 3M (2048×1536) | Максимальное | 2,0 Мб | 8 | 483 |
| | Стандарт | 1,15 Мб | 15 | 840 |
| | Экономное | 720 Кб | 24 | 1342 |
| VGA (640×480) | Максимальное | 330 Кб | 52 | 2928 |
| | Стандарт | 190 Кб | 91 | 5085 |
| | Экономное | 140 Кб | 123 | 6902 |

Видео

| Качество снимка (в пикселах) | Примерная скорость передачи данных (частота кадров) | Объём для записи видео на встроенную память | Объём для записи видео на карту памяти SD (1 Гб) | Размер файла в 1-минутном видео |
|------------------------------|---|---|--|---------------------------------|
| WIDE 848×480 | 12,5 Мбит/сек (30 к/с) | 9 сек | 10 мин 8 сек | 93,1 Мб |
| STD 640×480 | 10,6 Мбит/сек (30 к/с) | 11 сек | 11 мин 43 сек | 79,0 Мб |
| Экономное 320×240 | 2,7 Мбит/сек (15 к/с) | 46 сек | 46 мин 53 сек | 19,9 Мб |
| YouTube 640×480 | 10,6 Мбит/сек (30 к/с) | 11 сек | 11 мин 43 сек | 79,0 Мб |

Диктофон

| Формат файла | Максимальный размер аудио файла | Размер файла | Объём для записи диктофоном на встроенную память | Объём для записи диктофоном на карту памяти SD (1 Гб) |
|------------------|---------------------------------|--------------|--|---|
| WAV IMA-ADPCM | 4 Гб | 5,5 Кб/с | 53 мин 11 сек | 49 ч 31 мин |

- * Значения функции записи фотоснимков, видеозаписи и записи диктофоном приблизительны и предназначены только для справки. Реальные значения зависят от содержимого изображений.
- * Значения размеров файлов и скорости передачи данных приблизительны и предназначены только для справки. Реальные значения зависят от типа снимаемого изображения.
- * Вышеуказанные значения приведены на основе использования SD карты памяти PRO HIGH SPEED производства (Panasonic Corporation). Количество изображений, которые можно сохранить, зависит от типа используемой карты памяти.
- * При использовании карты памяти отличной от указанной вместимости подсчитайте количество изображений в виде процента от 1 Гб.
- * Каждый видеоролик может быть длиной до 10 мин. Видеозапись автоматически прекращается по истечении 10 мин.

Технические характеристики

| | |
|--|---|
| Формат файла | Фотосъемка: JPEG (Exif версия 2,2); DCF 1,0 стандарт; DPOF-совместимый Видео: Видеоаудио JPEG AVI, IMA-ADPCM (монофоническое) Аудио (Диктофон): WAV (монофонический) |
| Записывающий носитель | Встроенная память (объем хранения изображений: 17,8Мб) SD/SDHC |
| Размер записываемых изображений | Снимок: 12М (4000×3000), 3:2 (4000×2656), 16:9 (4000×2240), 8М (3264×2448), 5М (2560×1920), 3М (2048×1536), VGA (640×480) Видео: WIDE (848×480), STD (640×480), Экономный (320×240), YouTube (640×480) |
| Удаление | 1 файл, все файлы (с функцией защиты памяти) |
| Эффективные пиксели | 12,1 мегапикселей |
| Элемент визуализации | Размер: 1/2,3-дюймовый квадр. дисплей с ЭВМ-управлением Всего пикселей: 12,39 мегапикселей |
| Объектив/фокусное расстояние | F3.1 (W) – 5.6 (T) f= 6,3 – 18,9 мм (эквивалент 35,5 – 106,5 мм в 35 мм формате) Шесть линз в пяти группах, включая асферические линзы. |
| Увеличение | 3X оптический зум, 4X цифровой зум (12X в сочетании с оптическим зумом) 18,7X максимум HD зум (в сочетании с оптическим зумом, размер VGA) |
| Фокусировка | Автофокус с определением контраста • Режимы фокусировки: Автофокус, макросъемка, панорамный фокус, бесконечность и ручной фокус • Автофокус: Точечный, Мульти |
| Приблизительный фокус (фотосъемка) (от поверхности объектива) | Автофокус: 40 см – ∞ (Широкоуг.) Макросъемка: 10 см – 50 см (Широкоуг.) Бесконечность: ∞ (Широкоуг.) Ручной: 10 см – ∞ (Широкоуг.) * Диапазон меняется в зависимости от оптического зума. |
| Экспомер | Матричный, центрально-взвешенный и точечный по элементу визуализации |
| Контроль экспозиции | Автоэкспозиция |
| Компенсация экспозиции | –2.0 EV – +2.0 EV (в 1/3 EV шагов) |
| Затвор | Электронный CCD-затвор, механический затвор |
| Выдержка | Фотосъемка (Авто): 1/2 – 1/2000 секунды Фотосъемка (Ночной сюжет): 4 – 1/2000 секунды * Может отличаться в зависимости от настроек камеры. |

| | |
|--|---|
| Диафрагма | F3.1 (W) – F5.6 (W) (при использовании с ND фильтром) * Использование оптического зума изменяет значение диафрагмы. |
| Баланс белого | Авто, Дневной свет, Облачность, Тень, Флуоресц.дневн.хол., Флуоресц.дневн., Лампы накал., Ручн.баланс белого |
| Чувствительность (стандартная выходная чувствительность, рекомендуемый показатель экспозиции) | Фотосъемка: Авто, ISO 64, ISO 100, ISO 200, ISO 400, ISO 800, ISO 1600 Видео: Авто |
| Автоспуск | Примерное время срабатывания: 10 секунд, 2 секунды, Тройной автоспуск |
| Режимы вспышки | Авто, выкл., вкл., защита от «красных глаз» |
| Диапазон срабатывания вспышки (Чувствительность ISO: Авто) | Широкоугольный: 0,1 м - 2,9 м Телефото: 0,5 м - 1,6 м * Диапазон меняется в зависимости от оптического зума. |
| Время зарядки вспышки | Примерно 6 сек. максимум |
| Запись | Фотосъемка; Макро; Автоспуск; Серийная съемка (Стандартная скорость СС); BEST SHOT; Распознавание лица; Режим Лёгкий; Видео (стандартное видео и Видео для YouTube) (с монофоническим звуком); Аудио (диктофон) |
| Примерное максимальное время записи аудио | После записи: 30 сек. на изображение Диктофон: 53 мин. 11 секунд (при использовании встроенной памяти) |
| Дисплей монитора | 2,7-дюймовый широкий TFT цветной ЖКД 114 960 (479×240) точек |
| Видеоискатель | Дисплей монитора |
| Функция хронометража | Встроенные кварцевые цифровые часы Дата и время: записываются вместе с данными снимка С функцией печати даты Автокалендарь: до 2049 г. |
| Мировое время | 162 города в 32 часовых поясах Название города, дата, время, летнее время |
| Разъёмы входа/выхода | Порт USB/AV, совместимость с USB |
| Микрофон | Монофонический |
| Динамик | Монофонический |
| Требования к питанию | Перезаряжаемый литий-ионный аккумулятор (NP-80) × 1 |

Примерный срок службы аккумулятора

Все указанные ниже значения обозначают приблизительное время отключения камеры при нормальной температуре (23°C). Эти значения не гарантируются. Низкая температура сокращает срок службы аккумулятора.

| | |
|--|------------|
| Количество снимков (CIPA) (время работы)*¹ | 210 фото |
| Непрерывное воспроизведение (фотосъёмка)*² | 4 ч 10 мин |
| Примерное время непрерывной видеозаписи | 1 ч 40 мин |
| Непрерывная аудиозапись*³ | 3 ч 40 мин |

- Батарея: NP-80 (номинальная мощность: 700 мА/ч)
- Записывающий носитель:
 - 1 Гб карты памяти SD (PRO HIGH SPEED (Panasonic Corporation))
- Замеряемые показатели

*1 Примерное количество снимков (CIPA) (время работы)

В соответствии со стандартами CIPA (Camera and Imaging Products Association) Нормальная температура (23°C), монитор включён, работа зума полным широкоуг. и телефото каждые 30 сек., в течение которых снимается два снимка со вспышкой; питание отключено и включается после съёмки 10 фото.

*2 Примерное время воспроизведения

Стандартная температура (23°C), прокрутка одного изображения примерно каждые 10 сек

*3 Примерное время непрерывной записи

- Вышеприведённые значения указаны для новой полностью заряженной батареи. Постоянные зарядки сокращают срок службы батареи.
- Частота использования вспышки, зума и автофокуса, а также время работы камеры сильно влияют на значения времени записи и количества снимков.

| | |
|------------------------------|-----------------------------------|
| Потребляемая мощность | 3,7 В пост. тока, примерно 3,1 Вт |
|------------------------------|-----------------------------------|

| | |
|----------------|--|
| Размеры | 96,8 (Ш) × 56,5 (В) × 17,8 (Г) мм (за исключением выступающих частей; 15,8 мм в самой тонкой точке) |
|----------------|--|

| | |
|------------|---|
| Вес | Примерно 100 г (без батареи и комплектных аксессуаров) |
|------------|---|

■ Перезаряжаемая литий-ионная батарея (NP-80)

| | |
|------------------------|----------------------------------|
| Номинальное напряжение | 3,7 В |
| Номинальная ёмкость | 700 мА/ч |
| Рабочая температура | 0 – 40°C |
| Размеры | 31,4 (Ш) × 39,5 (В) × 5,9 (Г) мм |
| Вес | Примерно 19 г |

■ Зарядное устройство (BC-80L)

| | |
|----------------------------|--|
| Входная мощность | 100 – 240 В переменного тока, 80 мА, 50/60 Гц |
| Выходная мощность | 4,2 В переменного тока, 550 мА |
| Рабочая температура | 5 – 35°C |
| Поддерживаемый тип батареи | Перезаряжаемая литий-ионная батарея (NP-80) |
| Время зарядки | 100 мин |
| Размеры | 52 (Ш) × 20 (В) × 81 (Г) мм (без выступающих частей) |
| Вес | Примерно 50 г |

CASIO®

CASIO COMPUTER CO.,LTD.
6-2, Hon-machi 1-chome
Shibuya-ku, Tokyo 151-8543, Japan