



# ***XF100***

# ***XF105***

Videocamera HD  
Manuale di istruzioni

Italiano

Цифровая видеокамера HD  
Руководство по эксплуатации

Русский

## Важные инструкции по эксплуатации

2

### **ПРЕДУПРЕЖДЕНИЕ.**



ВО ИЗБЕЖАНИЕ ОПАСНОСТИ ПОРАЖЕНИЯ ЭЛЕКТРИЧЕСКИМ ТОКОМ НЕ СНИМАЙТЕ КОЖУХ (ИЛИ ЗАДНЮЮ ПАНЕЛЬ). ВНУТРИ КАМЕРЫ НЕТ ДЕТАЛЕЙ, ПОДЛЕЖАЩИХ ОБСЛУЖИВАНИЮ ПОЛЬЗОВАТЕЛЕМ.  
ОБСЛУЖИВАНИЕ ДОЛЖНО ВЫПОЛНЯТЬСЯ КВАЛИФИЦИРОВАННЫМ ПЕРСОНАЛОМ.

### **ПРЕДУПРЕЖДЕНИЕ.**



ВО ИЗБЕЖАНИЕ ОПАСНОСТИ ВОЗГОРАНИЯ ИЛИ ПОРАЖЕНИЯ ЭЛЕКТРИЧЕСКИМ ТОКОМ НЕ ДОПУСКАЙТЕ ПОПАДАНИЯ НА ИЗДЕЛИЕ ДОЖДЯ ИЛИ ВЛАГИ.

### **ПРЕДУПРЕЖДЕНИЕ ОБ АВТОРСКИХ ПРАВАХ**

Несанкционированная запись материалов, защищенных законом об авторских правах, может являться нарушением прав обладателей авторских прав и противоречить закону об охране авторских прав.

### **ВНИМАНИЕ.**

ДЛЯ УМЕНЬШЕНИЯ ОПАСНОСТИ ПОРАЖЕНИЯ ЭЛЕКТРИЧЕСКИМ ТОКОМ И СНИЖЕНИЯ УРОВНЯ НЕЖЕЛАТЕЛЬНЫХ ПОМЕХ ПОЛЬЗУЙТЕСЬ ТОЛЬКО РЕКОМЕНДОВАННЫМИ ДОПОЛНИТЕЛЬНЫМИ ПРИНАДЛЕЖНОСТЯМИ.

### **ВНИМАНИЕ.**

ЕСЛИ ПРИБОР НЕ ИСПОЛЬЗУЕТСЯ, ОТСОЕДИНИТЕ ВИЛКУ ОТ ЭЛЕКТРИЧЕСКОЙ РОЗЕТКИ.

Во избежание опасности поражения электрическим током не допускайте попадания на данное изделие капель или брызг.

Вилка питания от сети переменного тока выполняет функцию разъединительного устройства. Вилка питания должна быть легко доступна, чтобы ее можно было быстро отсоединить при необходимости.

### **ВНИМАНИЕ.**

- Опасность взрыва при установке аккумуляторов неправильного типа. Используйте только аккумуляторы рекомендованного типа.
- Не подвергайте аккумуляторы или изделие излишнему нагреву, например, внутри автомобиля под прямыми солнечными лучами, у огня и т. п.

При использовании компактного блока питания не закрывайте и не оборачивайте его материей, а также, не помещайте его в тесное замкнутое пространство. Устройство может перегреться, а пластмассовый корпус - деформироваться, что, в свою очередь, может привести к поражению электрическим током или возгоранию.

Идентификационная табличка блока питания CA-930 расположена на его нижней панели.

**Только для Европейского Союза и Европейской экономической зоны (Норвегии, Исландии и Лихтенштейна)**



Эти символы указывают, что данный продукт не должен утилизироваться вместе с хозяйственно-бытовыми отходами в соответствии с Директивой WEEE (2012/19/EU), Директивой об аккумуляторах (2006/66/EU) и/или законодательством Вашей страны, применяющим данные Директивы.

Если под указанным выше символом напечатан химический символ в соответствии с Директивой об аккумуляторах, это означает, что в данном аккумуляторе присутствует тяжелый металл (Hg = ртуть, Cd = кадмий, Pb = свинец) в концентрации, превышающей граничное значение, указанное в Директиве об аккумуляторах.

Данное изделие должно быть передано в предназначенный для этого пункт сбора, например, на основе авторизованного обмена "один к одному", когда Вы покупаете подобное новое изделие, или в авторизованное место сбора отходов электрического и электронного оборудования, батарей и аккумуляторов для переработки. Неправильное обращение с отходами подобного типа может иметь влияние на окружающую среду и здоровье человека из-за потенциально опасных для здоровья веществ, которые, как правило, тесно связаны с электрическим и электронным оборудованием. Ваше сотрудничество в области правильной утилизации данного изделия вносит вклад в рациональное использование природных ресурсов.

Чтобы узнать больше о переработке отходов батарей и аккумуляторов, обратитесь в местную городскую администрацию, организацию по работе с отходами или предприятие по утилизации отходов, либо зайдите на веб-сайт [www.canon-europe.com/weee](http://www.canon-europe.com/weee) или [www.canon-europe.com/battery](http://www.canon-europe.com/battery).



**Дата производства:**

Дата производства данного изделия напечатана на упаковке.

**Страна происхождения:**

см. на упаковке.

**Импортер в Белоруссии**

Контактная информация перечислена на упаковке. Храните ее в надежном месте.

**Импортер в Казахстане**

Контактная информация перечислена на упаковке. Храните ее в надежном месте.

**Товарные знаки**

- Логотипы SD и SDHC являются товарными знаками компании SD-3C, LLC.
- CompactFlash является товарным знаком корпорации SanDisk Corporation.
- Logo является товарным знаком ассоциации CompactFlash.
- Microsoft и Windows являются товарными знаками либо зарегистрированными товарными знаками корпорации Microsoft в США и/или других странах.
- Apple, Mac OS, Final Cut Pro являются товарными знаками корпорации Apple Inc., зарегистрированными в США и других странах.
- Avid, Media Composer и NewsCutter являются товарными знаками либо зарегистрированными товарными знаками корпорации Avid Technology или ее дочерних компаний в США и/или других странах.
- HDMI, High-Definition Multimedia Interface и логотип HDMI являются товарными знаками или зарегистрированными товарными знаками HDMI Licensing LLC в США и/или других странах.
- Прочие названия и изделия, не упомянутые выше, могут быть товарными знаками или зарегистрированными товарными знаками соответствующих компаний.
- В этом устройстве используется технология exFAT, лицензия на которую получена от корпорации Microsoft.
- ИСПОЛЬЗОВАНИЕ ДАННОГО ИЗДЕЛИЯ ПО ЛЮБОМУ ДРУГОМУ НАЗНАЧЕНИЮ, КРОМЕ ПЕРСОНАЛЬНОГО ИСПОЛЬЗОВАНИЯ ПОТРЕБИТЕЛЕМ ЛЮБЫМ ОБРАЗОМ, СООТВЕТСТВУЮЩИМ СТАНДАРТУ MPEG-2 ДЛЯ КОДИРОВАНИЯ ВИДЕОИНФОРМАЦИИ ДЛЯ СЖАТЫХ НОСИТЕЛЕЙ, ПРИ ОТСУТСТВИИ ЛИЦЕНЗИИ НА СООТВЕТСТВУЮЩИЕ ПАТЕНТЫ ИЗ ПОРТФЕЛЯ ПАТЕНТОВ MPEG-2 ЗАПРЕЩЕНО. УКАЗАННУЮ ЛИЦЕНЗИЮ МОЖНО ПОЛУЧИТЬ В КОМПАНИИ MPEG LA, L.L.C., 250 STEELE STREET, SUITE 300, DENVER, COLORADO 80206.

# Особенности видеокамер XF105/XF100

В конструкции видеокамеры Canon XF105/XF100 HD воплощены передовое качество и функциональные возможности, но при этом сохранен компактный размер. Ниже перечислены только некоторые функции, помогающие воплотить творческие замыслы в жизнь.

4

## Запись высокой четкости

### КМОП-датчик и процессор изображения DIGIC DV III

Видеокамера оснащена КМОП-датчиком изображения типа 1/3, который записывает видеоизображение с эффективным количеством пикселей приблизительно 2,07 млн. (1920x1080). Затем изображения обрабатываются современным процессором изображения DIGIC DV III.

### Превосходное видеоизображение высокой четкости

В видеокамере используется кодек MPEG-2 Long GOP. При записи со скоростью потока данных 50 Мбит/с (со схемой дискретизации цветов 4:2:2) качество записей не уступает качеству вещательного видеосигнала. Записи сохраняются в файлах типа Material eXchange Format (MXF), совместимых с распространенным программным обеспечением нелинейного монтажа (NLE).

Записываемый видеосигнал можно настроить в соответствии с потребностями пользователя. Сочетая настройку скорости потока данных/ разрешения с настройкой частоты кадров, можно получать видеоизображение от 1440x1080/25P при 25 Мбит/с до 1280x720/50P при 35 Мбит/с и 1920x1080/50i при 50 Мбит/с. Можно выбрать из 11 различных сочетаний!

## Удобство работы

### Удобные органы управления на компактном корпусе

В этой видеокамере предусмотрены удобные внешние органы управления, например кольцо ручного управления, которое позволяет настраивать фокус, зум или диафрагму, просто перемещая переключатель и поворачивая кольцо. И все это в настолько компактном корпусе, что видеокамеру можно в течение длительного времени носить и использовать, не испытывая усталости.

## Обнаружения лиц

При обнаружении лица объекта видеокамера может отслеживать лицо и фокусироваться на него. Более того, видеокамера может работать в режиме ручной фокусировки, но переключаться на автофокусировку только при обнаружении лица (📖 53), гарантируя, что важные объекты будут в фокусе.

## Носитель изображения

Видеокамера записывает видеоизображение и звук на карты CompactFlash (CF). Так как в видеокамере предусмотрены два гнезда для CF-карт, можно спокойно снимать длительные эпизоды. При использовании эстафетной записи после заполнения одной CF-карты запись без перерыва автоматически продолжается на другую карту (📖 40).

**Программное обеспечение Canon XF Utility**  
Благодаря программному обеспечению **Canon XF Utility** управлять записями очень просто. Для просмотра видеозаписей и управления ими можно переписать видеозаписи в компьютер. С помощью связанных с ним подключаемых модулей можно использовать записи с основным программным обеспечением нелинейного монтажа\*.

\* Подробные сведения о совместимом программном обеспечении см. в разделе *Сохранение клипов в компьютере* (📖 137).

## Многосторонняя художественная выразительность

### Специальные режимы съемки

Специальные режимы съемки (📖 93) предоставляют творческий контроль над записями. Можно создавать в записи эффект замедленного или ускоренного воспроизведения, снимать определенное количество кадров с заданным интервалом (идеально для объектов с малыми перемещениями) или снимать определенное количество кадров при каждом нажатии кнопки (идеально для покадровой анимации).

## Параметры пользовательского изображения

Параметры пользовательского изображения (📖 104) обеспечивают беспрецедентный контроль для получения требуемого «вида» путем настройки таких параметров, как гамма-кривая и резкость. Параметры пользовательского изображения можно записать на SD-карту (что позволяет использовать одинаковые настройки на нескольких видеокамерах XF105/XF100) или внедрить в саму запись.

## Инфракрасная съемка

Снимайте в темноте в инфракрасном свете (📖 98). Со встроенной инфракрасной подсветкой можно снимать ночных животных в их естественной среде обитания или другие подобные эпизоды.

## Современные профессиональные функции

**Возможности подключения профессионального уровня (только **XF105**)**  
Стандартный в отрасли SDI-разъем HD/SD (📖 133) для вывода несжатого сигнала HD, встроенный звуковой тракт и временной код SMPTE (LTC) обеспечивают видеокамере функциональность профессиональных телевизионных камер. Синхронизация внешним синхросигналом (📖 79) и синхронизация по временному коду (📖 80) позволяют использовать видеокамеру в составе группы снимающих камер.

## Настройка

В видеокамере предусмотрено несколько возможностей персональной настройки. Можно назначить часто используемые функции назначаемым кнопкам (📖 102), чтобы вызывать эти функции одним нажатием кнопки. Пользовательские функции (📖 113) и параметры пользовательской индикации (📖 114) обеспечивают еще большую свободу управления многими аспектами работы видеокамеры. Настройки пользовательского изображения и настройки меню можно сохранить на SD-карте и перенести в другие видеокамеры XF105/XF100, чтобы использовать их одинаковым образом.

## Прочие функции

### Аудиосистема

Звук записывается в виде 2-канального сигнала с линейной модуляцией ИКМ (16 бит/48 кГц). Во время съемки можно пользоваться встроенным микрофоном, входным аудиоразъемом MIC или двумя входными аудиоразъемами XLR (с фантомным питанием).

### Средства контроля видеоизображения

Проверяйте яркость изображения с помощью монитора видеосигнала (📖 89) или фокусировку с помощью монитора контуров (📖 90).

### Добавленные и улучшенные возможности

К числу других функций относятся улучшенная стабилизация изображения (📖 56), возможность добавления метаданных в запись (📖 87) и аккумулятор, совместимый с системой «Intelligent System» (📖 180). Кроме того, добавлены функции сдвига оптической оси (📖 100) и индикатора фокусного расстояния (📖 101), которые помогают при объемной съемке (3D).

# Содержание

## 1. Введение 10

- О данном Руководстве 10
  - Обозначения, используемые в данном Руководстве 10
- Аксессуары из комплекта поставки 12
- Названия деталей 13

## 2. Подготовка 22

- Подготовка источника питания 22
  - Использование аккумулятора 22
  - Включение и выключение видеокамеры 25
- Установка даты, времени и языка 26
  - Установка даты и времени 26
  - Изменение часового пояса 26
  - Отображение даты и времени во время съемки 27
  - Изменение языка 27
- Использование меню 28
  - Выбор пункта в меню 28
- Подготовка видеокамеры 30
  - Установка держателя микрофона 30
  - Установка бленды объектива 30
  - Диоптрийная регулировка 30
  - Использование ЖК-дисплея 31
  - Одновременное использования видеоискателя и ЖК-дисплея 31
  - Настройка экрана видеоискателя/ЖК-дисплея 31
  - Задание для экрана черно-белого режима 32
  - Регулировка ремня ручки 32
  - Закрепление наплечного ремня 33
  - Снятие и установка крышек разъемов 33
  - Использование беспроводного пульта дистанционного управления 34
  - Использование штатива 35

- Подготовка носителя для записи 36
  - Установка CF-карты 36
  - Проверка состояния гнезд CF-карт 37
  - Извлечение CF-карты 37
  - Установка и извлечение SD-карты 38
  - Инициализация носителя для записи 38
  - Переключение между гнездами CF-карт 39
  - Выбор способа записи на CF-карты 40
  - Проверка оставшегося времени записи 40
  - Восстановление данных на CF-карте 41

## 3. Съемка 42

- Съемка видео 42
  - Подготовка к съемке 42
  - Съемка 43
  - Экранная индикация 45
  - Режим энергосбережения 47
- Конфигурация видеосигнала: скорость потока данных, разрешение и частота кадров 48
- Пользовательская кнопка и пользовательский диск 49
- Настройка фокусировки 50
  - Режим ручной фокусировки 50
  - Использование функций помощи при фокусировке 51
  - Режим автофокусировки 52
  - Обнаружение лиц и фокусировка на них 53
  - Ограничение диапазона фокусировки и макросъемка 54
- Стабилизатор изображения 56
- Усиление 57
  - Автоматическая регулировка усиления (AGC) 57
  - Ручная регулировка усиления 58
- Выдержка затвора 60
  - Изменение режима выдержки затвора 61
  - Уменьшение мерцания 61
- Настройка диафрагмы 62
  - Автоматическая настройка диафрагмы 62
  - Ручная настройка диафрагмы 62
  - Регулировка уровня автоэкспозиции 63
  - Задание режима экспозамера 64

- Баланс белого 65
    - Автоматический баланс белого 65
    - Стандартный баланс белого 66
    - Установка цветовой температуры 67
    - Пользовательский баланс белого 67
  - Зумирование 68
    - Использование кольца ручного управления 68
    - Использование качающихся переключателей зумирования, беспроводного пульта ДУ или дополнительно приобретаемого пульта ДУ 68
    - Плавное управление зумированием 71
  - Использование дополнительно приобретаемых конвертеров 72
  - Экранные маркеры и шаблон «зебра» 73
    - Отображение экранных маркеров 73
    - Отображение шаблона «зебра» 74
  - Установка временного кода 76
    - Выбор режима работы 76
    - Остановка индикации временного кода на экране 77
  - Установка пользовательского бита 78
  - XF105** Синхронизация с внешним устройством 79
    - Подключение внешнего устройства 79
    - Использование опорного видеосигнала (синхронизация внешним синхросигналом) 79
    - Использование сигнала временного кода 80
    - Вывод сигнала временного кода 81
  - Запись звука 82
    - Использование встроенного микрофона или внешнего микрофона, подключенного к разъему MIC 82
    - Использование линейного входа или внешнего микрофона, подключенного к разъему XLR 83
    - Регулировка уровня звука 85
    - Контроль звука с помощью наушников 86
  - Использование метаданных 87
    - Задание примечания пользователя 87
  - Цветные полосы/опорный звуковой сигнал 88
    - Запись цветных полос 88
    - Запись опорного звукового сигнала 88
  - Средства контроля видеоизображения 89
    - Отображение видеоизмерительного средства 89
    - Настройка монитора видеосигнала 89
    - Настройка монитора контуров 90
  - Добавление меток кадров во время съемки 91
  - Быстрый просмотр записи 92
  - Специальные режимы съемки 93
    - Режим съемки с интервалом 93
    - Режим покадровой съемки 94
    - Режим замедленной или ускоренной съемки 95
    - Режим предварительной съемки 97
  - Инфракрасная съемка 98
    - Включение инфракрасного режима 98
    - Использование инфракрасной подсветки 98
  - Сдвиг оптической оси 100
  - Использование указателя фокусного расстояния 101
- #### 4. Настройка 102
- Назначаемые кнопки 102
    - Изменение назначенных функций 102
    - Использование назначаемой кнопки 102
  - Параметры пользовательского изображения 104
    - Выбор файлов пользовательского изображения 104
    - Редактирование параметров файла пользовательского изображения 105
    - Переименование файлов пользовательского изображения 105
    - Защита файлов пользовательского изображения 106
    - Перенос файлов пользовательского изображения 106
    - Внедрение параметров пользовательского изображения в запись 107
    - Доступные параметры пользовательского изображения 108
  - Настройка функций и экранной индикации 113
    - Настройка функций 113
    - Настройка экранной индикации 114

- Сохранение и загрузка параметров камеры 115
  - Сохранение параметров камеры на SD-карту 115
  - Загрузка параметров камеры с SD-карты 115

## 5. Воспроизведение 116

- Воспроизведение 116
  - Индексный экран клипов 116
  - Воспроизведение клипов 118
  - Индикация на экране 119
  - Элементы управления воспроизведением 120
  - Регулировка громкости 120
  - Добавление меток кадров во время воспроизведения 121
- Операции с клипом 122
  - Использование меню клипа 123
  - Отображение сведений о клипе 123
  - Добавление меток  или  124
  - Удаление меток  или  124
  - Копирование клипов 125
  - Удаление клипов 126
  - Удаление примечания пользователя 126
  - Копирование файла пользовательского изображения, внедренного в клип 127
  - Отображение индексного экрана меток кадров 127
  - Отображение индексного экрана кадров одного клипа 128
  - Добавление или удаление меток кадров с индексного экрана 128
  - Смена эскиза клипа 129

## 6. Внешние соединения 130

- Конфигурация выходного видеосигнала 130
  - Конфигурация выходного видеосигнала в зависимости от разъема 130
  - Выходной сигнал SD 131

- Подключение внешнего монитора 132
  - Схема подключения 132
  - XF105** С помощью разъема HD/SD SDI 133
  - С помощью разъема HDMI OUT 133
  - С помощью разъема HD/SD COMPONENT OUT 133
  - Использование разъема AV 134
  - Наложение экранной индикации для отображения на внешнем мониторе 134

## Аудиовыход 135

- XF105** Встроенный звук 135
- Синхронизация изображения с контролируемым звуком 135
- Выбор аудиоканала 135
- Выбор уровня выходного сигнала разъема AV 136

## Сохранение клипов в компьютере 137

- Сохранение клипов MXF 137
- Установка программы Canon XF Utility (Windows) 137
- Установка программы Canon XF Utility (Mac OS) 138
- Просмотр руководств по работе с программным обеспечением 140

## 7. Фотографии 141

- Съемка фотографий 141
  - Съемка фотографий в режиме CAMERA 141
  - Захват фотографий в режиме MEDIA 141
- Воспроизведение фотографий 143
  - Отображение индексного экрана [Фотографии] 143
  - Просмотр фотографий 143
- Операции с фотографиями 144
  - Использование меню фотографии 144
  - Удаление фотографий 144
  - Защита фотографий 145
  - Копирование файлов пользовательского изображения 146
  - Нумерация фотографий 147



## **8. Дополнительная информация 148**

Параметры меню 148

Отображение экрана состояния 160

Устранение неполадок 166

Список сообщений 169

Правила обращения 173

Обслуживание/прочее 177

Дополнительные принадлежности 179

Технические характеристики 183

Алфавитный указатель 187

## О данном Руководстве

Благодарим за приобретение видеокамеры Canon XF105/XF100. Перед началом работы с видеокамерой внимательно прочитайте данное Руководство и сохраните его в качестве справочника. В случае сбоев в работе видеокамеры см. раздел *Устранение неполадок* (📖 166).

### Обозначения, используемые в данном Руководстве

- **!** ВАЖНО: Предупреждения, относящиеся к эксплуатации видеокамеры.
- **i** ПРИМЕЧАНИЯ: Информация, дополняющая основные инструкции по выполнению операций.
- **📖**: Ссылка на номер страницы.
- **XF105**: Текст, относящийся только к указанной на значке модели.
- В данном Руководстве используются следующие термины.
  - Под термином «экран» понимаются экраны ЖК-дисплея и видеоискателя.
  - Под термином «CF-карта» понимается карта CompactFlash (CF).
  - Под термином «SD-карта» понимается карта памяти SD или SDHC.
  - Под термином «Носитель для записи» понимаются CF- и SD-карты.
- Фотографии, используемые в данном Руководстве, являются имитацией и сняты с помощью фотокамеры. В некоторые примеры экранов внесены изменения, чтобы упростить их восприятие.
- На приведенных в данном Руководстве иллюстрациях показана видеокамера **XF105**.

## Режимы работы

Значок **CAMERA** означает, что функция доступна в указанном режиме работы, а значок **CAMERA** означает, что функция недоступна. Подробные пояснения см. в разделе *Включение и выключение видеочамеры* (📖 25).

Если для функции требуется использовать меню, в краткой инструкции отображаются подменю и, если имеется, значение по умолчанию для этого пункта меню. В приведенном примере показано, что функцию можно найти, выбрав меню [☛ Прочие функции], затем пункт меню [Просмотр записи].

Быстрый просмотр записи

### Быстрый просмотр записи

Когда видеочамера находится в режиме **CAMERA**, можно просмотреть последний снятый клип.

Режимы работы: **CAMERA** MEDIA

- Откройте подменю [Просмотр записи], чтобы задать длительность просмотра.
  - [☛ Прочие функции] [Просмотр записи]
- Выберите требуемый вариант и нажмите кнопку SET.
- После завершения съемки нажмите кнопку .
  - Последний снятый клип воспроизводится без звука в течение выбранного времени. Вверху экрана отображается сообщение [REVIEW].
  - Нажмите кнопку CANCEL для остановки просмотра клипа и возврата видеочамеры в режим паузы записи.
  - После завершения воспроизведения клипа видеочамера возвращается в режим паузы записи.

**Варианты**

[Весь клип]: Позволяет просмотреть весь клип.

[Посл. 4 с]: Позволяет просмотреть только последние 4 с клипа.

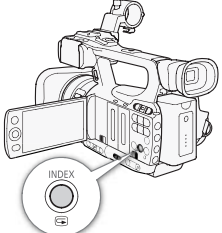

**ПРИМЕЧАНИЯ**

- При использовании специального режима съемки (📖 93) просмотр клипа невозможен.
- Если во время съемки произошло переключение записи с одной CF-карты на другую, видеочамера воспроизводит клип с последней CF-карты, на которую производилась запись.

Если в процедуре требуется выбрать один из вариантов, доступные варианты перечисляются в процедуре или после нее. Скобки [ ] используются для обозначения пунктов меню, отображаемых на экране.

Стрелка служит для сокращенного отображения порядка выбора пунктов меню. Подробные сведения об использовании меню см. в разделе *Использование меню* (📖 28). Краткую сводку всех доступных пунктов меню и их значений см. в приложении *Параметры меню* (📖 148).

## Аксессуары из комплекта поставки

С видеокамерой поставляются перечисленные ниже аксессуары.

12

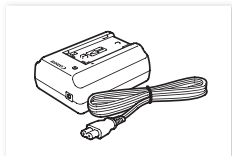

Компактный блок питания CA-930  
(с кабелем питания)

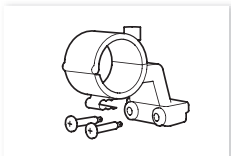

Держатель микрофона

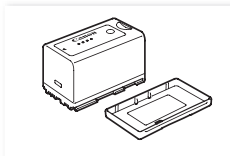

Аккумулятор BP-925  
(с крышкой клемм)

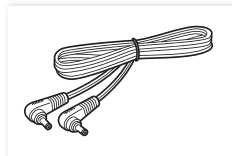

Кабель питания постоянного  
тока DC-930



Компонентный кабель  
STC-100/S



Бленда объектива



Крышка объектива

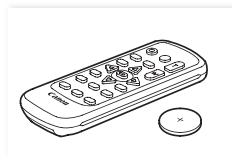

Беспроводной пульт ДУ WL-D6000  
(с литиевым элементом питания  
CR2025)

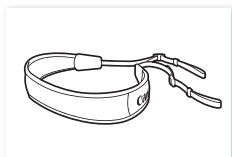

Наплечный ремень SS-1200

## Названия деталей

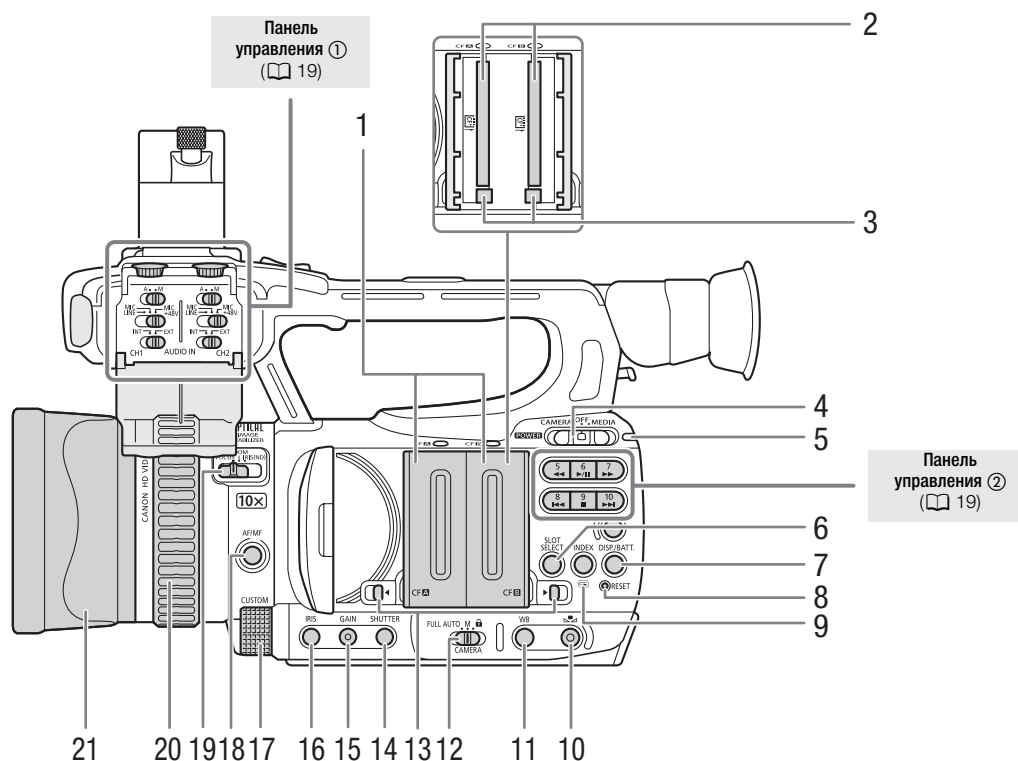

- |  |  |
|--|--|
| <p>1 Крышки гнезд CF-карт для гнезда CF-карты A (CF <b>A</b>) и гнезда CF-карты B (CF <b>B</b>)</p> <p>2 Гнезда CF-карт A (CF <b>A</b>) и B (CF <b>B</b>) (кн 36)</p> <p>3 Кнопки извлечения CF-карты (кн 37)</p> <p>4 Переключатель <b>POWER</b> (питание) (кн 25)</p> <p>5 Индикатор ON/OFF</p> <p>6 Кнопка SLOT SELECT (выбор гнезда CF-карты) (кн 39)</p> <p>7 Кнопка DISP. (индикация) (кн 45)/Кнопка BATT. (сведения об аккумуляторе) (кн 23)</p> <p>8 Кнопка RESET (сброс) (кн 167)</p> <p>9 Кнопка INDEX (индекс) (кн 118)/<br/>Кнопка  (быстрый просмотр записи) (кн 92)</p> <p>10 Кнопка  (настройка баланс белого) (кн 66)</p> <p>11 Кнопка WB (настройка баланса белого) (кн 66)</p> | <p>12 Переключатель CAMERA (камера) (кн 44)</p> <p>13 Переключатели крышек гнезд CF-карт для гнезда CF-карты A (CF <b>A</b>) и гнезда CF-карты B (CF <b>B</b>) (кн 36)</p> <p>14 Кнопка SHUTTER (затвор) (кн 61)</p> <p>15 Кнопка GAIN (усиление) (кн 58)</p> <p>16 Кнопка IRIS (диафрагма) (кн 62)</p> <p>17 Диск CUSTOM (настраиваемый) (кн 49)</p> <p>18 Кнопка AF/MF (автофокусировка/ручная фокусировка) (кн 50, 52)</p> <p>19 Переключатель кольца ручного управления (кн 50, 62, 68)</p> <p>20 Кольцо ручного управления (кн 50, 62, 68)</p> <p>21 Бленда объектива (кн 30)</p> |
|--|--|

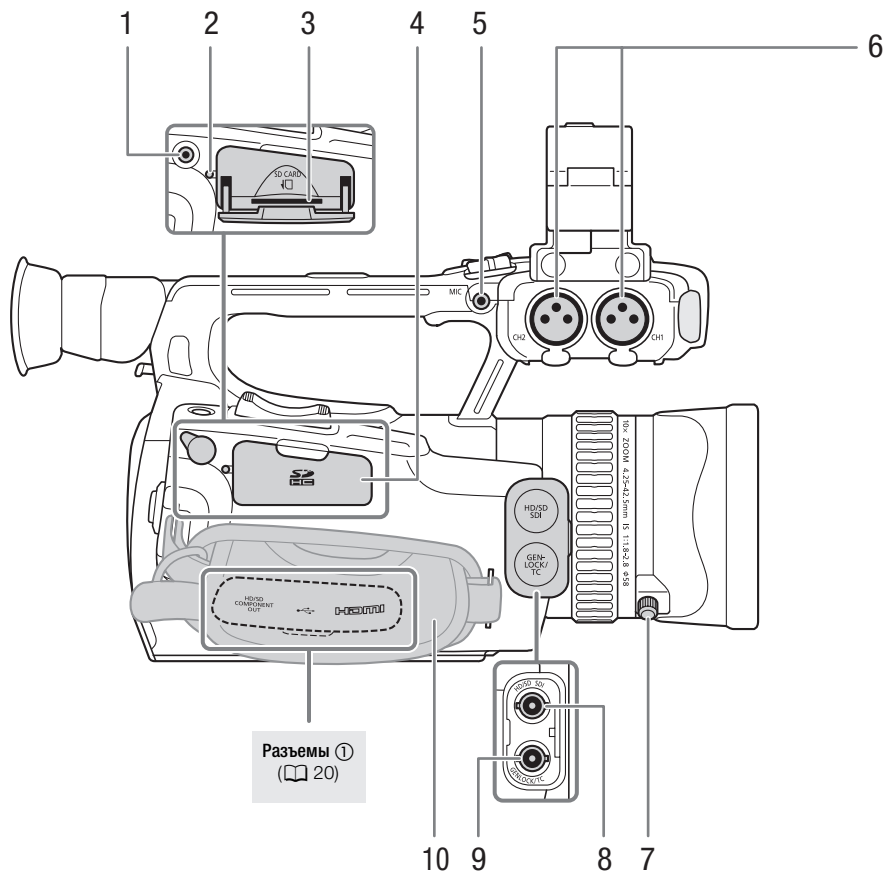

- 1 Разъем REMOTE (дистанционное управление)
- 2 Индикатор обращения к SD-карте (кн 38)
- 3 Гнездо SD-карты (кн 38)
- 4 Крышка гнезда SD-карты
- 5 Разъем MIC (микрофон) (кн 82)
- 6 Разъемы XLR (CH1 и CH2) (кн 83)
- 7 Винт крепления бленды объектива (кн 30)
- 8 **XF105** Разъем HD/SD SDI (кн 133)
- 9 **XF105** Разъем GENLOCK (кн 79)/Разъем TC (временной код) (кн 80)
- 10 Ручка (кн 32)

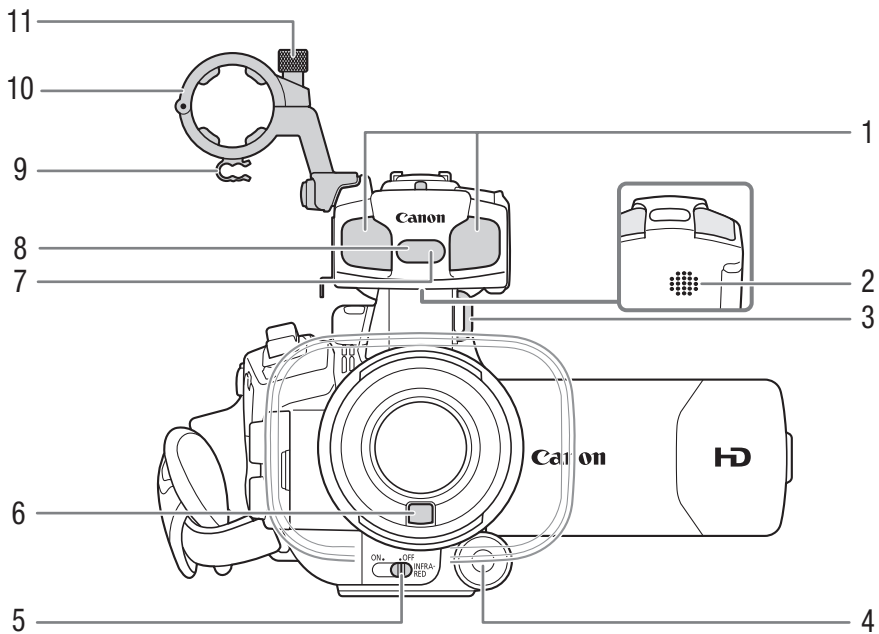

- 1 Встроенный микрофон (📖 82)
- 2 Встроенный динамик (📖 121)
- 3 Крепление ремня (📖 33)
- 4 Кнопка CUSTOM (настраиваемая) (📖 49)
- 5 Переключатель INFRARED (инфракрасный свет) (📖 98)
- 6 Датчик мгновенной автофокусировки (I.A.F.) (📖 52)
- 7 Датчик дистанционного управления (📖 34)
- 8 Инфракрасная подсветка (📖 98)
- 9 Хомут микрофонного кабеля (📖 83)
- 10 Держатель микрофона (📖 83)
- 11 Винт фиксатора микрофона (📖 83)

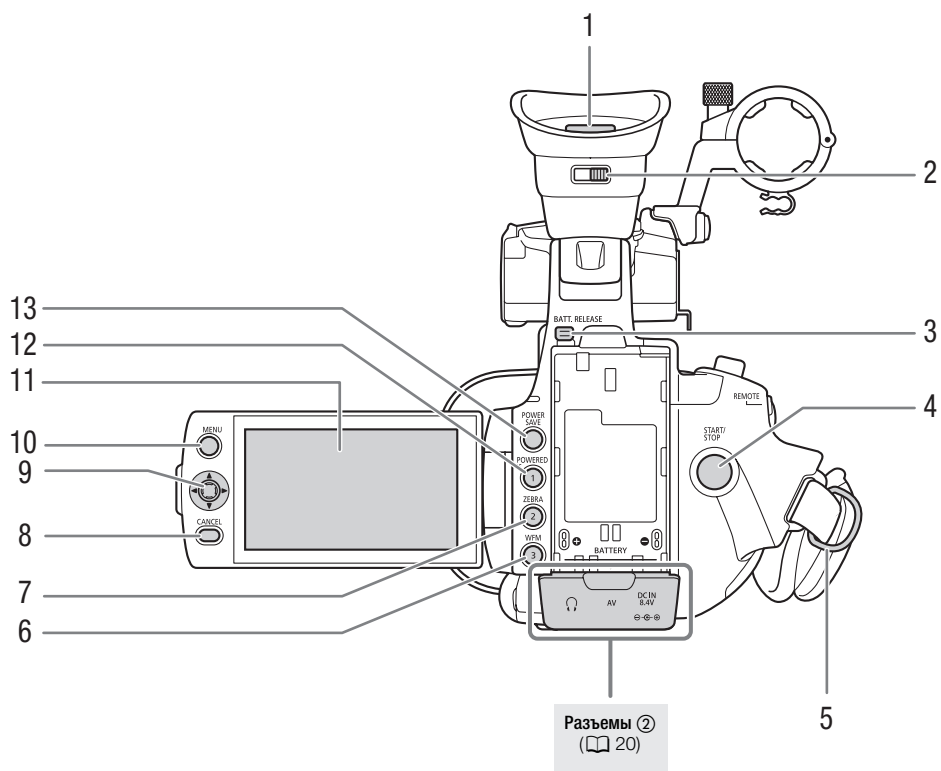

- 1 Видоискатель (к 30, 31)
- 2 Рычаг диоптрийной регулировки (к 30)
- 3 Кнопка BATT. RELEASE (разблокировка аккумулятора) (к 23)
- 4 Кнопка START/STOP (пуск/остановка) (к 43)
- 5 Крепление ремня (к 33)
- 6 Кнопка WFM (монитор видеосигнала) (к 89)/Назначаемая кнопка 3 (к 102)
- 7 Кнопка ZEBRA (зебра) (к 73)/Назначаемая кнопка 2 (к 102)
- 8 Кнопка CANCEL (отмена) (к 28)
- 9 Джойстик (к 28)/Кнопка SET (задать) (к 28)
- 10 Кнопка MENU (меню) (к 28)
- 11 Экран ЖК-дисплея (к 31)
- 12 Кнопка POWERED IS (к 56)/Назначаемая кнопка 1 (к 102)
- 13 Кнопка POWER SAVE (энергосбережение) (к 47)



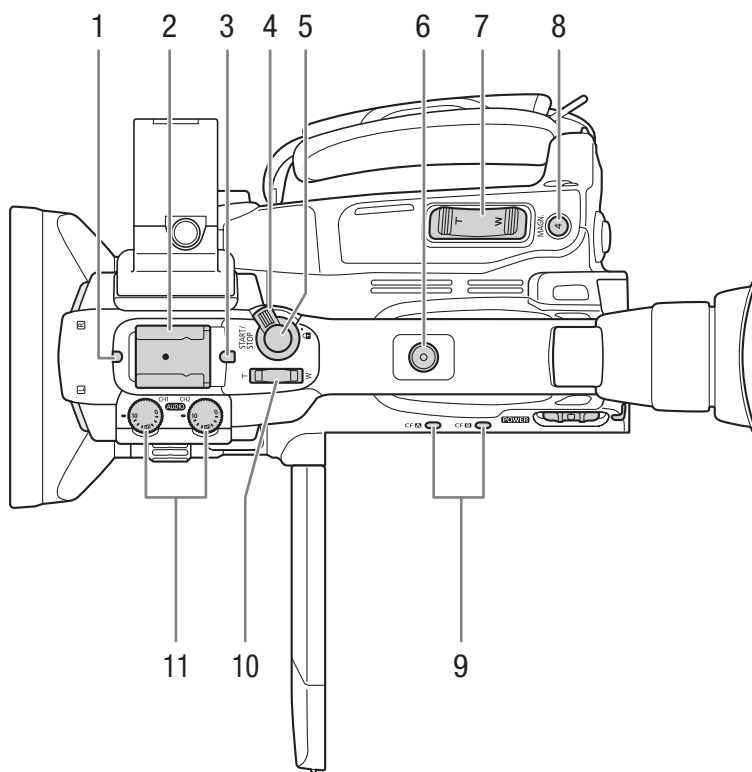

- 1 Передний индикатор съемки (📖 43)
- 2 Колодка для аксессуаров  
Для установки аксессуаров, таких как дополнительно приобретаемая аккумуляторная осветительная лампа VL-10Li II.
- 3 Задний индикатор съемки (📖 43)
- 4 Рычаг блокировки кнопки START/STOP (📖 43)
- 5 Кнопка START/STOP (📖 43)
- 6 Гнездо на рукоятке под винты 0,64 см (1/4")
- 7 Качающийся переключатель зумирования на ручке (📖 69)
- 8 Кнопка MAGN. (увеличение) (📖 52)/Назначаемая кнопка 4 (📖 102)
- 9 Индикаторы обращения гнезда CF-карты A (CF **A**) и гнезда CF-карты B (CF **B**) (📖 37)
- 10 Качающийся переключатель зумирования на рукоятке (📖 70)
- 11 Диски уровня записи звука для каналов CH1 и CH2 (📖 86)

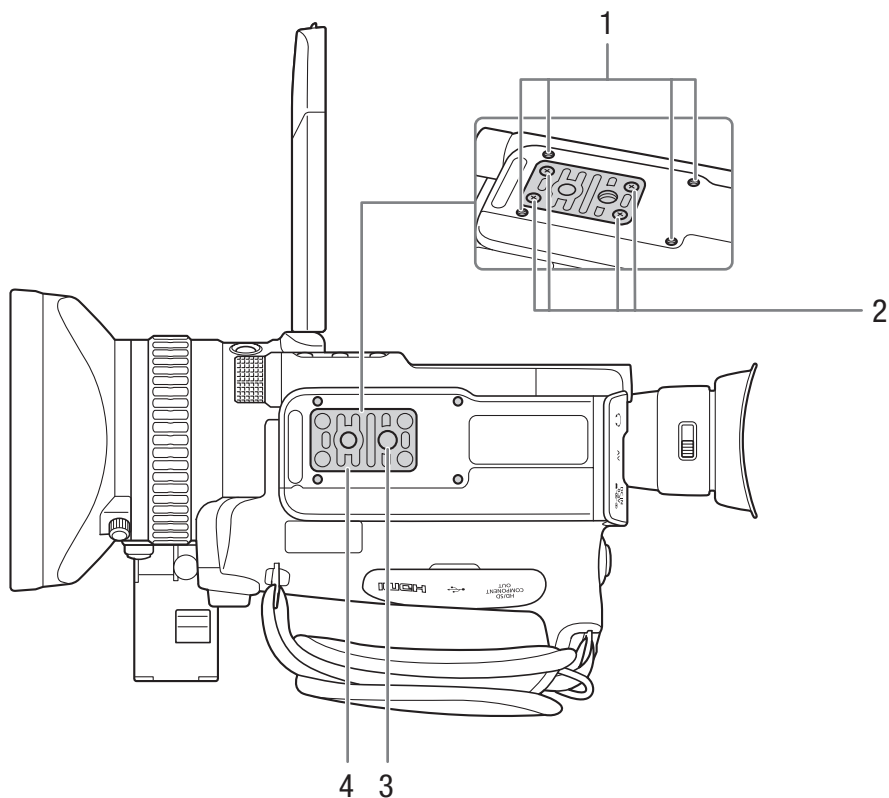

- 1 Гнезда крепления для дополнительно приобретаемого адаптера штатива TA-100 (📖 35)
- 2 Винты крепления для основания штатива (📖 35)
- 3 Штативное гнездо (📖 35)
- 4 Основание для штативов с винтами 0,64 см (1/4") (📖 35)

Панель управления ①

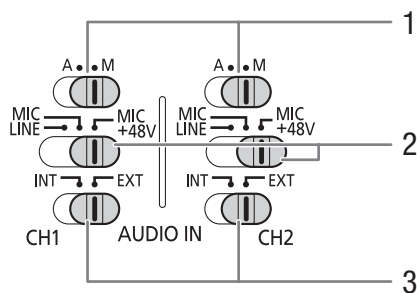

- 1 Переключатели уровня записи звука для каналов CH1 и CH2 (📖 86)
- 2 Переключатели разъема XLR для каналов CH1 и CH2 (📖 84)
- 3 Переключатели AUDIO IN (аудиовход) для каналов CH1 и CH2 (📖 82, 84)

Панель управления ②

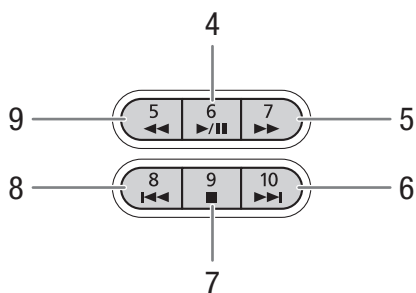

- 4 Кнопка ►/|| (воспроизведение/пауза) (📖 118)/ Назначаемая кнопка 6 (📖 102)
- 5 Кнопка ►► (ускоренное воспроизведение) (📖 120)/ Назначаемая кнопка 7 (📖 102)
- 6 Кнопка ►►| (переход вперед) (📖 120)/ Назначаемая кнопка 10 (📖 102)
- 7 Кнопка ■ (стоп) (📖 118)/ Назначаемая кнопка 9 (📖 102)
- 8 Кнопка ◀◀ (переход назад) (📖 120)/ Назначаемая кнопка 8 (📖 102)
- 9 Кнопка ◀◀ (ускоренное воспроизведение назад) (📖 120)/ Назначаемая кнопка 5 (📖 102)

Разъемы ①

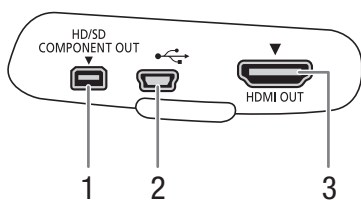

- 1 Разъем HD/SD COMPONENT OUT (📖 133)
- 2 Разъем USB
- 3 Разъем HDMI OUT (📖 133)

Разъемы ②

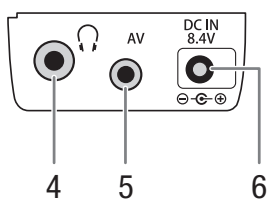

- 4 Разъем 🎧 (наушники) (📖 86)
- 5 Разъем AV (📖 134)
- 6 Разъем питания постоянного тока DC IN (📖 24)

## Беспроводной пульт дистанционного управления WL-D6000

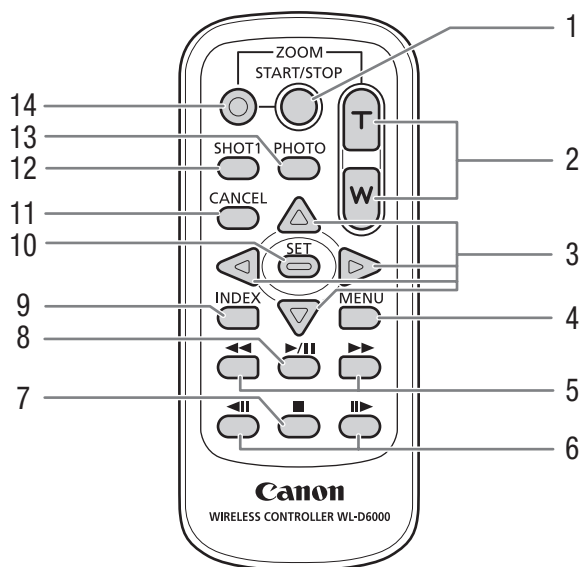

- 1 Кнопка START/STOP (пуск/остановка) (📖 43)
- 2 Кнопки ZOOM (зум) (📖 70)
- 3 Кнопки ▲/▼/◀/▶
- 4 Кнопка MENU (меню) (📖 28)
- 5 Кнопки ◀◀/▶▶ (ускоренное воспроизведение/ускоренное воспроизведение назад) (📖 120)
- 6 Кнопки ◀◀/▶▶ (покадровый переход вперед/назад) (📖 120)
- 7 Кнопка ■ (стоп) (📖 118)
- 8 Кнопка ▶/|| (воспроизведение/пауза) (📖 118)
- 9 Кнопка INDEX (индекс) (📖 118)
- 10 Кнопка SET (задать) (📖 28)
- 11 Кнопка CANCEL (отмена) (📖 28)
- 12 Кнопка SHOT1 (метка кадра 1) (📖 91)
- 13 Кнопка PHOTO (фото) (📖 141)
- 14 Кнопка разрешения записи: при использовании кнопки START/STOP или кнопок ZOOM одновременно с требуемой кнопкой необходимо нажимать эту кнопку.

## Подготовка источника питания

Питание видеокамеры может осуществляться от аккумулятора или напрямую от компактного блока питания. Если подключить компактный блок питания к видеокамере с установленным аккумулятором, питание видеокамеры будет осуществляться от электросети.

Перед использованием аккумуляторов их необходимо зарядить. Приблизительное время зарядки аккумулятора и время съемки/воспроизведения с полностью заряженным аккумулятором см. в разделах *Время зарядки* (□ 180) и *Время съемки и воспроизведения* (□ 180).

### Использование аккумулятора

Для питания видеокамеры можно использовать прилагаемый аккумулятор BP-925 либо дополнительно приобретаемый аккумулятор BP-950G, BP-955, BP-970G или BP-975. Аккумуляторы BP-925, BP-955 и BP-975 совместимы с системой «Intelligent System», т. е. пользователь может проверять оставшееся время работы от аккумулятора даже при выключенной видеокамере.

### Зарядка аккумулятора

Заряжайте аккумуляторы с помощью прилагаемого компактного блока питания. Перед зарядкой отсоедините кабель постоянного тока от компактного блока питания и снимите с аккумулятора крышку клемм.

1 Если к компактному блоку питания подсоединен кабель постоянного тока, отсоедините его.

- Если к компактному блоку питания подсоединен кабель постоянного тока, зарядка не начинается.

2 Подсоедините кабель питания к компактному блоку питания (①).

3 Подключите кабель питания к электрической розетке (②).

4 Установите аккумулятор на компактный блок питания (③).

- Слегка нажав, сдвиньте аккумулятор в направлении стрелки до щелчка в фиксаторе.
- Начинает мигать индикатор CHARGE (зарядка), показывая при этом приблизительную величину заряда аккумулятора. После завершения зарядки индикатор горит постоянно.

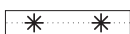
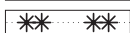
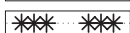
	0-34%: мигает 1 раз в секунду
	35-69%: мигает 2 раза в секунду
	70-99%: мигает 3 раза в секунду

5 После завершения зарядки снимите аккумулятор с компактного блока питания.

6 Отсоедините кабель питания от электрической розетки, затем от компактного блока питания.

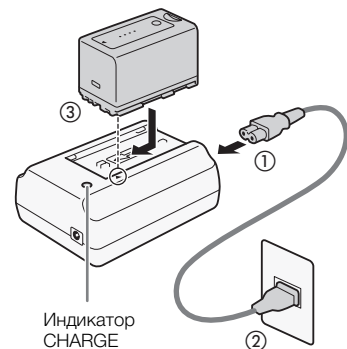

### ПРИМЕЧАНИЯ

- Для зарядки аккумулятора отсоедините от компактного блока питания кабель постоянного тока.

### Установка аккумулятора

- 1 Переместите переключатель **POWER** (питание) в положение OFF (①).
- 2 Полностью вставьте аккумулятор в отсек и аккуратно нажмите до фиксации со щелчком (②).

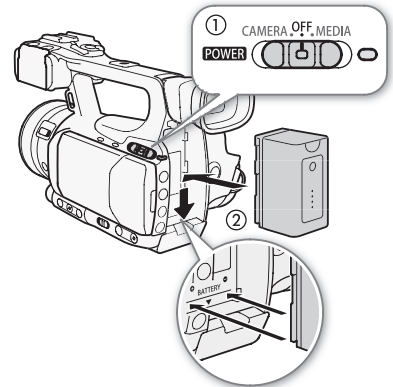

### Снятие аккумулятора

- 1 Переместите переключатель **POWER** в положение OFF.
- 2 Нажмите кнопку BATT. RELEASE (разблокировка аккумулятора) и, удерживая ее нажатой, снимите аккумулятор.

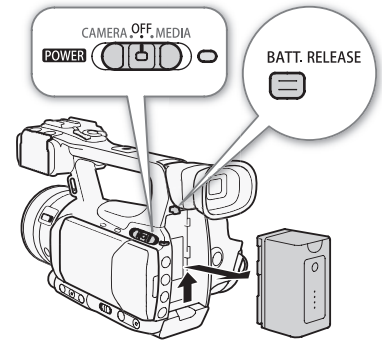

### Проверка оставшегося заряда аккумулятора

Если используется прилагаемый аккумулятор BP-925 или дополнительно приобретаемый аккумулятор BP-955 или BP-975, при выключенной видеокамере приблизительный оставшийся заряд аккумулятора можно проверить одним из указанных ниже способов. Если видеокамера включена, оставшийся заряд аккумулятора можно проверить на любом экране съемки/воспроизведения или на экране состояния [Battery/Hour Meter] (📖 164).

Нажмите на аккумуляторе кнопку CHECK (проверка). Индикатор загорается примерно на 3 с и показывает приблизительный оставшийся заряд аккумулятора.

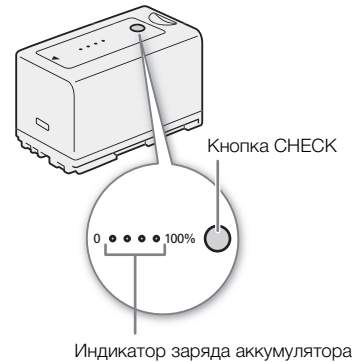

☼ ○ ○ ○	0-25%
☼ ☼ ○ ○	26-50%
☼ ☼ ☼ ○	51-75%
☼ ☼ ☼ ☼	76-100%

На выключенной видеокамере при установленном аккумуляторе, совместимом с системой «Intelligent System», нажмите кнопку BATT. (информация об аккумуляторе) для отображения оставшегося времени работы от аккумулятора и доступного времени съемки (длительность индикации – 5 с). В зависимости от срока службы аккумулятора, сведения об аккумуляторе могут не отображаться.

**!** ВАЖНО

- Подсоединяйте к компактному блоку питания только изделия, явно рекомендованные для использования с данной видеокамерой.

**i** ПРИМЕЧАНИЯ

- Рекомендуется заряжать аккумулятор при температуре от 10 °С до 30 °С. При температуре менее 0 °С или более 40 °С зарядка не начинается.
- В случае неполадки с компактным блоком питания или аккумулятором индикатор зарядки выключается и зарядка прекращается.
- Правила обращения с аккумулятором см. в разделе *Аккумулятор* (173).
- Поскольку заряженный аккумулятор постепенно самопроизвольно разряжается, заряжайте его в день использования или накануне, чтобы обеспечить полный заряд.
- Рекомендуется подготовить запасные аккумуляторы в расчете на время съемки, в 2 – 3 раза превышающее планируемое.
- При первом использовании аккумулятора полностью зарядите его, затем полностью разрядите его в видеокамере. Это обеспечит правильность индикации оставшегося времени съемки.
- Многократная зарядка и разрядка аккумулятора постепенно сокращает время работы от аккумулятора. Если используется прилагаемый аккумулятор BP-925 или дополнительно приобретаемый аккумулятор BP-955 или BP-975, оставшееся время работы от аккумулятора можно проверить на экране состояния [Battery/Hour Meter] (164) или на экране сведений об аккумуляторе (нажав кнопку BATT. при выключенной видеокамере). После полной зарядки аккумулятора и его последующей разрядки точность показаний увеличивается.

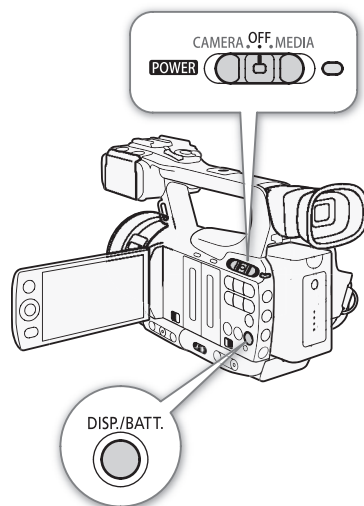

**Питание от бытовой электросети**

При использовании прилагаемого компактного блока питания SA-930 и кабеля постоянного тока DC-930:

- 1 Переместите переключатель **POWER** (питание) в положение OFF (1).
- 2 Подсоедините кабель постоянного тока к разъему DC IN видеокамеры (2).
- 3 Подсоедините кабель питания к компактному блоку питания и подключите его к электрической розетке (3).
- 4 Подсоедините кабель постоянного тока к компактному блоку питания (4).

**!** ВАЖНО

- Перед подсоединением и отсоединением компактного блока питания выключайте видеокамеру.

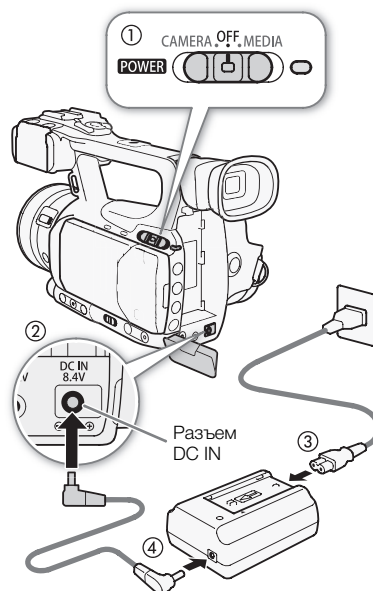



**i** ПРИМЕЧАНИЯ

- Если для питания видеокамеры используется сеть переменного тока, можно заменять аккумулятор при включенном питании.

При использовании дополнительно приобретаемого компактного блока питания CA-920 и переходника постоянного тока DC-920:

- 1 Переместите переключатель **POWER** (питание) в положение OFF (①).
- 2 Установите в видеокамеру переходник постоянного тока (②).
- 3 Подсоедините кабель питания к компактному блоку питания и подключите его к электрической розетке (③).
- 4 Подсоедините переходник постоянного тока к блоку питания (④).
- 5 После использования отсоедините переходник постоянного тока.
  - Нажмите кнопку BATT. RELEASE и извлеките переходник постоянного тока.

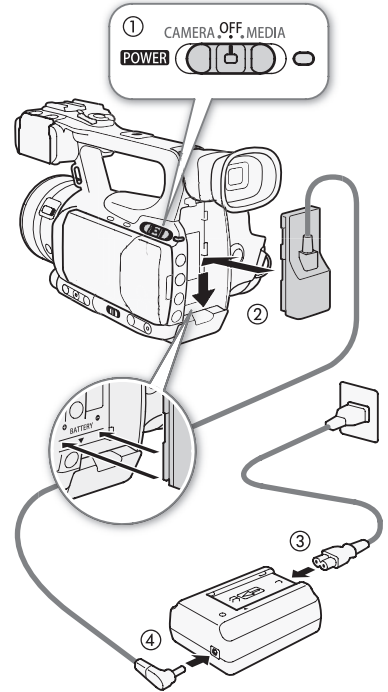

**!** ВАЖНО

- Перед подсоединением и отсоединением компактного блока питания выключайте видеокамеру.

**Включение и выключение видеокамеры**

В видеокамере предусмотрены два режима работы: режим CAMERA (CAMERA) для съемки и режим MEDIA (MEDIA) для воспроизведения записей. Режим работы выбирается с помощью переключателя **POWER**.

**Включение видеокамеры**

Нажав и удерживая кнопку на переключателе **POWER**, переместите переключатель в положение CAMERA для выбора режима CAMERA или в положение MEDIA для выбора режима MEDIA. Индикатор ON/OFF загорается зеленым цветом.

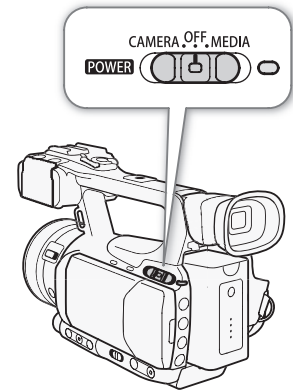

Режим CAMERA



Режим MEDIA

**Выключение видеокамеры**

Переместите переключатель **POWER** в положение OFF. Индикатор ON/OFF выключается.



## Установка даты, времени и языка

### Установка даты и времени

Перед использованием видеокмеры необходимо установить в ней дату и время. Если часы видеокмеры не установлены, автоматически отображается экран [Date/Time] с выбранным полем дня.

Режимы работы:



- 1 Нажимайте джойстик вверх/вниз для изменения дня, затем перейдите (▶) к полю месяца.
- 2 Аналогичным образом измените значения остальных полей.
- 3 Выберите (▶) [Set], затем нажмите кнопку SET (задать), чтобы запустить часы и закрыть этот экран.

#### ПРИМЕЧАНИЯ

- В случае разрядки встроенного литиевого аккумулятора установки даты и времени могут быть потеряны. В таком случае зарядите встроенный литиевый аккумулятор (📖 175) и снова установите часовой пояс, дату и время.
- Формат даты и формат времени (12/24 часа) можно изменить с помощью настройки [👤 Прочие функции] ➤ [Установка часов] ➤ [Формат даты].
- Дату и время можно также изменить впоследствии (не во время начальной настройки) с помощью настройки [👤 Прочие функции] ➤ [Установка часов] ➤ [Дата/вр.].

### Изменение часового пояса

Измените часовой пояс в соответствии с часовым поясом, в котором Вы находитесь. Значение по умолчанию – [UTC+01:00 Центр. Европа]. Часовые пояса основаны на универсальном глобальном времени по Гринвичу (UTC).

Режимы работы:

[👤 Прочие функции]

[Часовой пояс]

[UTC+01:00 Центр. Европа]

- 1 Нажмите кнопку MENU.
- 2 Нажимая джойстик вверх/вниз, выберите пункт [👤 Прочие функции], а затем нажмите кнопку SET.
- 3 Аналогичным образом выберите пункт [Часовой пояс].
- 4 Нажимая джойстик вверх/вниз, измените часовой пояс.
- 5 Нажмите кнопку SET, чтобы задать часовой пояс, затем нажмите кнопку MENU, чтобы закрыть меню.

## Отображение даты и времени во время съемки

Дата и время могут отображаться в левом нижнем углу экрана.

Режимы работы:  CAMERA  MEDIA

- 1 Нажмите кнопку MENU.
- 2 Нажимая джойстик вверх/вниз, выберите меню [ Настройка LCD/VF].
- 3 Аналогичным образом выберите пункт [Custom Display 2], затем пункт [Дата/вр.].
- 4 Нажимая джойстик вверх/вниз, выберите отображаемую информацию.
  - Выберите [Откл] для съемки без отображения даты и времени.
- 5 Нажмите кнопку SET, затем нажмите кнопку MENU, чтобы закрыть меню.

[ Настройка LCD/VF]

[Custom Display 2]

[Дата/вр.]



[Откл]

27

## Изменение языка

Можно изменить язык, на котором отображаются сообщения на экране. По умолчанию установлен английский язык, но можно выбрать немецкий, испанский, французский, итальянский, польский, русский, упрощенный китайский, корейский или японский.

Режимы работы:  CAMERA  MEDIA

- 1 Нажмите кнопку MENU.
- 2 Нажимая джойстик вверх/вниз, выберите пункт [ Other Functions].
- 3 Аналогичным образом выберите пункт [Language ].
- 4 Используйте джойстик для выбора языка.
- 5 Нажмите кнопку SET, чтобы выбрать язык, затем нажмите кнопку MENU, чтобы закрыть меню.

[ Other Functions]

[Language ]

[English]

## Использование меню

В режиме **CAMERA** многие функции видеокамеры можно настраивать в меню общих настроек, открываемом при нажатии кнопки MENU. В режиме **MEDIA** нажмите кнопку MENU, чтобы открыть меню общих настроек, или кнопку SET, чтобы открыть меню клипов для операций с клипами. Подробнее доступные пункты меню и их значения рассматриваются в разделе *Параметры меню* (148).

Режимы работы: **CAMERA** **MEDIA**

### Кнопка MENU (меню)

Нажмите, чтобы открыть меню, затем нажмите еще раз, чтобы закрыть меню после настройки требуемых параметров.

### Джойстик/кнопка SET (задать)

Нажимайте джойстик для перемещения оранжевой рамки выбора в меню. Затем нажмите сам джойстик (кнопка SET), чтобы выбрать пункт меню, обозначенный оранжевой рамкой выбора.

### Кнопка CANCEL (отмена)

Нажмите для возврата к предыдущему меню или для остановки некоторых операций во время их выполнения.

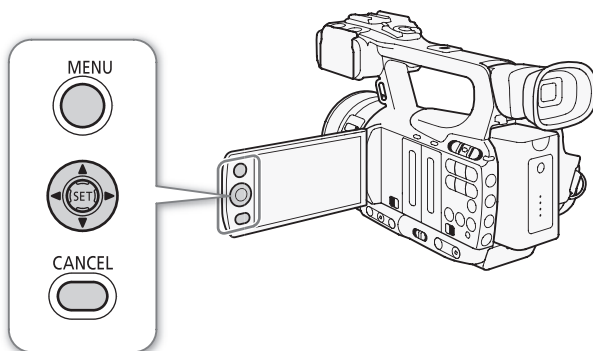

## Выбор пункта в меню

Ниже приведены пошаговые инструкции по выбору пункта в меню. В процедурах в остальной части данного Руководства операции открытия и закрытия меню подразумевается и не включены в состав процедуры.

### 1 Нажмите кнопку MENU.

- Открывается меню с оранжевой рамкой выбора на том пункте меню, который был выбран в прошлый раз в момент закрытия меню (если видеокамера не выключалась).

### 2 Нажимая джойстик вверх/вниз, выберите требуемое подменю.

### 3 Нажмите джойстик вправо или нажмите кнопку SET.

- Оранжевый прямоугольник выбора отображается на пункте подменю.
- Для возврата в предыдущее подменю нажмите кнопку CANCEL, нажмите джойстик влево или выберите [↶].

### 4 Нажимая джойстик вверх/вниз, выберите требуемый пункт меню.

- Если подменю содержит много пунктов меню, с правой стороны подменю отображается полоса прокрутки, указывающая, что для просмотра других пунктов меню необходимо прокрутить его вверх или вниз.
- Метка ► рядом с пунктом меню указывает на наличие следующего подменю. Повторите шаги 3 и 4.

### 5 Нажмите джойстик вправо или нажмите кнопку SET.





- Оранжевая рамка выбора отображается на значении.
- Для возврата в предыдущее подменю нажмите кнопку CANCEL.

### 6 Нажимая джойстик вверх/вниз, выберите требуемое значение параметра, затем нажмите кнопку SET.

- В зависимости от пункта меню, могут потребоваться дополнительные операции выбора.

### 7 Нажмите кнопку MENU, чтобы закрыть меню.

**i** ПРИМЕЧАНИЯ

- Недоступные пункты могут отображаться серым цветом.
- В любой момент меню можно закрыть, нажав кнопку MENU.
- При работе с беспроводным пультом ДУ используйте кнопки , , ,  и SET таким же образом, как джойстик видеокамеры.
- Текущие настройки можно проверить на экранах состояния ( 160).

## Подготовка видеокамеры

В этом разделе рассматриваются основные операции по подготовке видеокамеры, такие как установка бленды объектива, установка держателя микрофона, а также настройка видеоискателя и экрана ЖК-дисплея.

### Установка держателя микрофона

Установите держатель микрофона на рукоятку, используя прилагаемые винты.

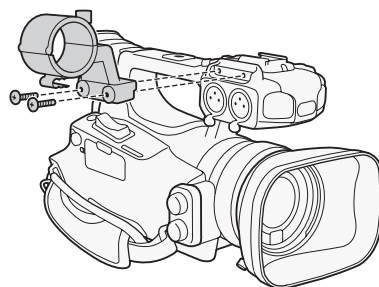

### Установка бленды объектива

Установите бленду объектива для защиты объектива и уменьшения количества рассеянного света, попадающего в объектив.

1 Поместите бленду на торец объектива (①) и поверните ее на 90° по часовой стрелке (②).

- Будьте осторожны, чтобы не деформировать бленду.
- Убедитесь, что бленда объектива совмещена с резьбой.

2 Затяните стопорный винт (③).

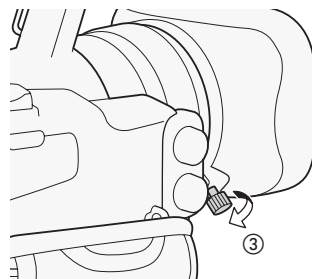
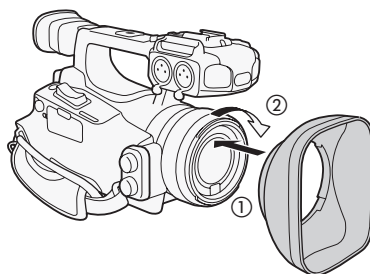

### Диоптрийная регулировка

Включите видеокамеру и произведите настройку рычагом диоптрийной регулировки.

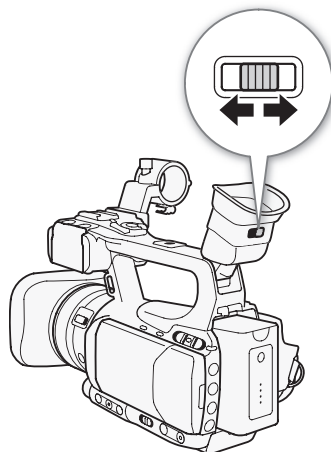





## Использование ЖК-дисплея

Откройте ЖК-дисплей на 90°.

- Дисплей можно повернуть на 90° вниз или развернуть на 180° в сторону объектива.

### ПРИМЕЧАНИЯ

- По умолчанию при использовании ЖК-дисплея экран видоискателя выключается. Однако можно также использовать оба дисплея одновременно. См. следующий раздел.
- Для ЖК-дисплея можно задать черно-белый режим ( 32).
- Если при использовании приобретенной в магазине насадки на объектив изображение на экране оказывается перевернутым, с помощью настройки [ Прочие функции]  [Custom Function]  [Зап. с повор.] можно восстановить правильную ориентацию изображения.

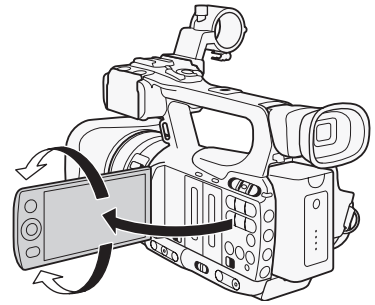

## Одновременное использования видоискателя и ЖК-дисплея

По умолчанию при использовании ЖК-дисплея экран видоискателя выключается. Для их одновременного использования выполните приведенные ниже операции.

Режимы работы:

- 1 Откройте подменю [Одновр. LCD/VF].  
[ Настройка LCD/VF]  [Одновр. LCD/VF]
- 2 Выберите значение [Вкл], затем нажмите кнопку SET.

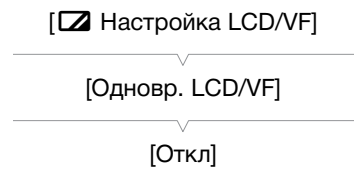

## Настройка экрана видоискателя/ЖК-дисплея

Можно настраивать яркость, контрастность, цвета, резкость\* и подсветку видоискателя и ЖК-дисплея независимо друг от друга. Эти настройки не влияют на записываемое изображение.

\* Регулировка резкости видоискателя невозможна.

Режимы работы:

- 1 Откройте меню настройки для видоискателя или экрана ЖК-дисплея.  
[ Настройка LCD/VF]  [Настройка LCD] или [Настройка VF]
- 2 Выберите пункт [Яркость], [Контраст], [Цвет], [Резкость] или [Конт.свет] и нажмите кнопку SET.
- 3 Настройте параметр, затем нажмите кнопку SET.
  - Для настройки других требуемых параметров повторяйте шаги 2 и 3.

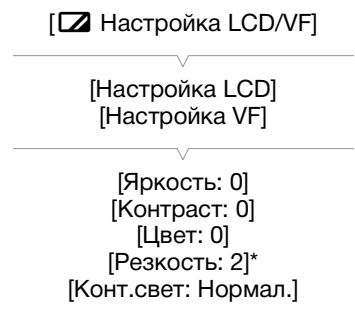

\* Регулировка резкости видоискателя невозможна.

**i** ПРИМЕЧАНИЯ

- Если задать для назначаемой кнопки функцию [Настройка LCD] (📖 102), при нажатии этой кнопки открывается подменю [Настройка LCD].

### Задание для экрана черно-белого режима

По умолчанию видоискатель и экран ЖК-дисплея работают в цветном режиме, но можно переключить их в черно-белый режим. Даже если на экран выводится черно-белое изображение, текст и значки на экране все равно отображаются в цвете.

Режимы работы:



1 Откройте подменю [Ч/Б LCD/VF].

[☑ Настройка LCD/VF] **▶** [Ч/Б LCD/VF]

2 Выберите значение [Вкл], затем нажмите кнопку SET.

**i** ПРИМЕЧАНИЯ

- Для экрана можно также установить черно-белый режим, задав назначаемую кнопку функции [Ч/Б LCD/VF] (📖 102).

### Регулировка ремня ручки

Отрегулируйте ремень ручки таким образом, чтобы указательный и средний пальцы доставали до качающегося переключателя зумирования на ручке, а большой палец доставал до кнопки START/STOP.

**!** ВАЖНО

- Будьте внимательны, чтобы не уронить видеокамеру во время регулировки ремня ручки.

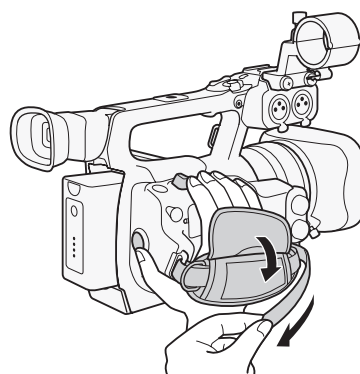



## Закрепление наплечного ремня

Пропустите концы ремня через кронштейны крепления и отрегулируйте длину ремня.

### ! ВАЖНО

- Будьте внимательны, чтобы не уронить видеокамеру во время закрепления или регулировки наплечного ремня.

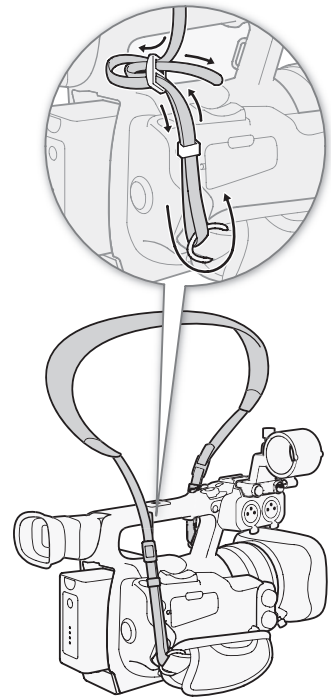

## Снятие и установка крышек разъемов

Снимите крышки для доступа к перечисленным ниже разъемам.

- Разъемы HD/SD SDI и GENLOCK/TC\*
- Разъемы  (наушники) и AV и DC IN
- Разъем REMOTE
- Разъемы HD/SD COMPONENT OUT, USB и HDMI OUT

\* Только **XF105**.

### Снятие крышек разъемов

- 1 Откройте крышку разъемов.
- 2 Возьмитесь за полосу, крепящую крышку разъема к видеокамере, и без перекосов потяните ее наружу.

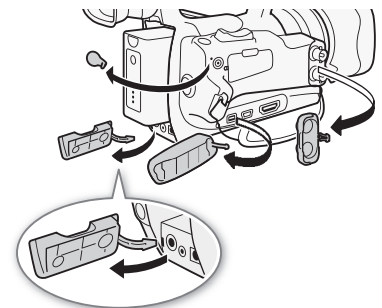

### Установка крышек разъемов

Для установки крышки разъема вставьте соединяющую полосу в отверстие.

### i ПРИМЕЧАНИЯ

- Если за соединяющую полосу трудно взяться пальцами, используйте пинцет или аналогичный инструмент.

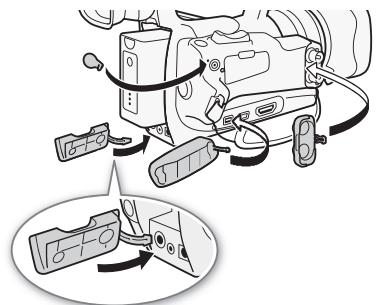

## Использование беспроводного пульта дистанционного управления

### Установка элемента питания

Перед использованием беспроводного пульта ДУ вставьте в него прилагаемый плоский литиевый элемент питания CR2025.

- 1 Нажмите выступ в направлении стрелки (1) и извлеките держатель элемента питания (2).
- 2 Установите литиевый элемент питания стороной «+» наружу (3).
- 3 Установите держатель элемента питания (4).

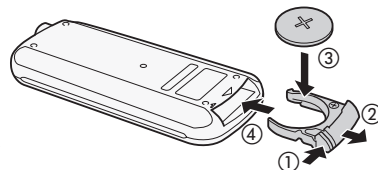

### Активизация беспроводного пульта ДУ

По умолчанию беспроводный пульт ДУ включен. Если он был отключен, выполните приведенные ниже действия, чтобы включить его.

Режимы работы: CAMERA MEDIA

- 1 Откройте подменю [Беспров. пульт ДУ].  
[☛ Прочие функции] ● [Беспров. пульт ДУ]
- 2 Выберите значение [Вкл], затем нажмите кнопку SET.

#### **i** ПРИМЕЧАНИЯ

- Беспроводной пульт ДУ можно также активизировать, задав функцию [Беспров. пульт ДУ] для назначаемой клавиши (102).

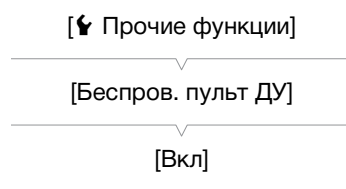

### Использование беспроводного пульта ДУ для управления видеокмерой

При использовании беспроводного пульта ДУ направляйте его на датчик ДУ видеокмеры. При нажатии кнопок на беспроводном пульте ДУ загораются индикаторы съемки на видеокмере.

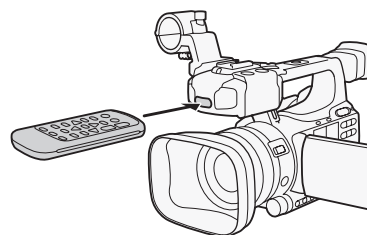

#### **i** ПРИМЕЧАНИЯ

- При использовании кнопки START/STOP или кнопок ZOOM беспроводного пульта ДУ одновременно с требуемой кнопкой необходимо нажимать кнопку разрешения записи.
- Если управление видеокмерой с беспроводного пульта ДУ невозможно или возможно только с очень близкого расстояния, замените элемент питания.
- Если датчик дистанционного управления освещается сильным источником света или на него попадают прямые солнечные лучи, беспроводной пульт ДУ может не работать.

## Использование штатива

Видеокамеру можно устанавливать на штатив, но не следует использовать штативы с крепежными винтами длиной более 5,5 мм, так как они могут повредить видеокамеру.

### Использование штатива с крепежными винтами 0,95 см (3/8 дюйма)

Для использования штатива с крепежными винтами 0,95 см (3/8 дюйма) необходимо сначала установить на видеокамеру дополнительно приобретаемую штативную площадку ТВ-1, затем установить штатив на штативную площадку.

- 1 Снимите основание штатива с видеокамеры.
  - Выверните 4 винта, затем снимите основание.
- 2 Установите дополнительно приобретаемую штативную площадку ТВ-1.
  - Надежно заверните 4 винта.
- 3 Установите штатив.
  - Надежно заверните винты штатива.
  - Если на штативе предусмотрен как монтажный винт 0,64 см (1/4 дюйма), так и монтажный винт 0,95 см (3/8 дюйма), надежно заверните оба винта.

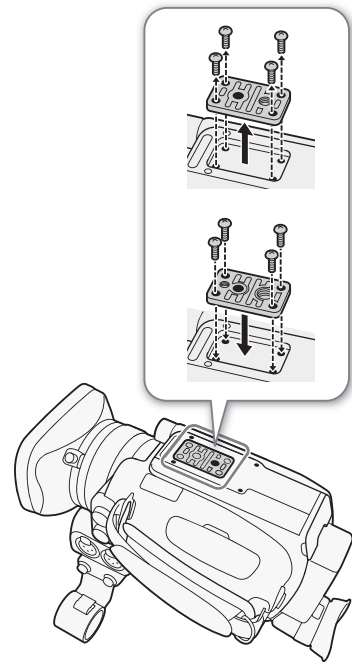

## Подготовка носителя для записи

Видеокамера записывает клипы на карты CompactFlash (CF), а фотографии\* – на карты памяти SD и SDHC. Видеокамера оснащена двумя гнездами для CF-карт. При первом использовании носителя для записи в данной видеокамере носитель следует инициализировать (□ 38).

\* Видеокамера может записывать параметры пользовательского изображения (□ 106) и параметры камеры (□ 115) на SD-карту. Если требуется записать вместе с клипом пользовательскую заметку (□ 87), используйте программное обеспечение Canon XF Utility (□ 137), чтобы создать файл пользовательской заметки и сохранить его на SD-карту. Видеокамера может считать файл и внедрить его в клип.

### Совместимые CF-карты

В этой видеокамере можно использовать UDMA-совместимые\* CF-карты типа I емкостью не менее 512 МБайт. Дополнительные сведения о картах, которые можно использовать, см. на местном веб-сайте Canon.

\* Спецификация прямого доступа к памяти UDMA позволяет передавать данные между CF-картой и устройством с высокой скоростью (измеряемой в Мбит/с). В зависимости от CF-карты запись может оказаться невозможной даже при использовании UDMA-совместимой CF-карты.

### ! ВАЖНО

- **О CF-картах высокой емкости** В этой видеокамере можно использовать CF-карты емкостью 128 Гбайт или более, однако такие CF-карты инициализируются с помощью файловой системы exFAT.
  - При использовании CF-карт, отформатированных с помощью системы exFAT, с другими устройствами (с цифровыми рекордерами, устройствами чтения карт памяти и пр.) убедитесь, что данное внешнее устройство поддерживает систему exFAT. Для получения дополнительной информации о совместимости обращайтесь к производителю компьютера, операционной системы или карты памяти.
  - Если CF-карты, отформатированные с помощью системы exFAT, используются с ОС компьютера, не поддерживающей систему exFAT, может быть предложено отформатировать CF-карту. В этом случае **отмените эту операцию во избежание потери данных**.

### i ПРИМЕЧАНИЯ

- Невозможно гарантировать правильную работу всех CF-карт.

## Установка CF-карты

CF-карту можно установить в гнездо A или гнездо B CF-карт. При наличии двух CF-карт можно использовать оба гнезда.

1 Сдвиньте переключатель крышки гнезда CF-карты в направлении символа ◀/▶ (①).

- Крышка гнезда CF-карты открывается влево (гнездо A) или вправо (гнездо B).

2 Без перекосов до упора вставьте CF-карту в гнездо этикеткой от объектива до фиксации со щелчком (②).

3 Закройте крышку гнезда CF-карты.

- Не пытайтесь закрыть крышку силой, если CF-карта неправильно установлена.

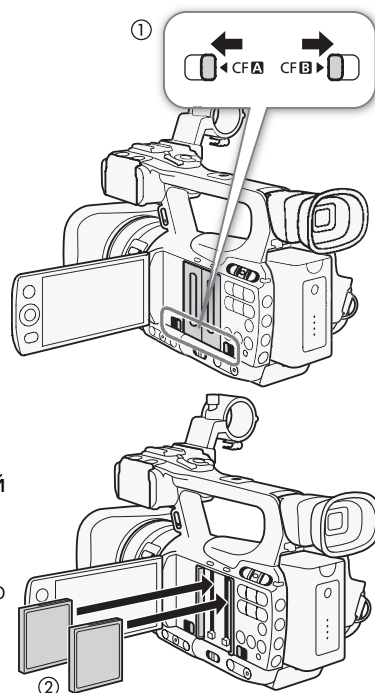

## Проверка состояния гнезд CF-карт

Состояние гнезд CF-карт можно быстро проверить, посмотрев на индикаторы обращения к карте CF **A**/CF **B**. См. следующую таблицу.

Цвет индикатора обращения	Состояние гнезда CF-карты
Красный	Производится обращение к CF-карте.
Зеленый	Запись/чтение возможны, и это гнездо CF-карты выбрано для записи/воспроизведения.
Индикатор не горит	CF-карта не установлена, гнездо CF-карты не выбрано или обращение с CF-карте не производится.

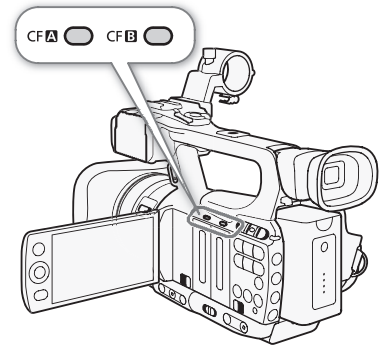

## Извлечение CF-карты

- 1 Дождитесь, пока выключится индикатор обращения к гнезду, из которого требуется извлечь CF-карту (1).
- 2 Сдвиньте переключатель крышки гнезда CF-карты в направлении символа ◀/▶ (2).
  - Крышка гнезда CF-карты открывается влево (гнездо A) или вправо (гнездо B).
- 3 Нажмите кнопку извлечения CF-карты (3).
  - Кнопка извлечения частично выдвигается.
- 4 Нажмите кнопку извлечения CF-карты, чтобы извлечь CF-карту (4).
- 5 Потянув за CF-карту, полностью извлеките ее и закройте крышку гнезда CF-карты.

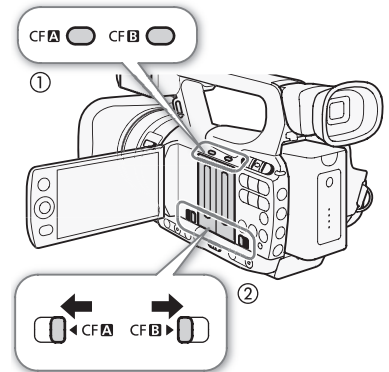

Кнопка извлечения CF-карты

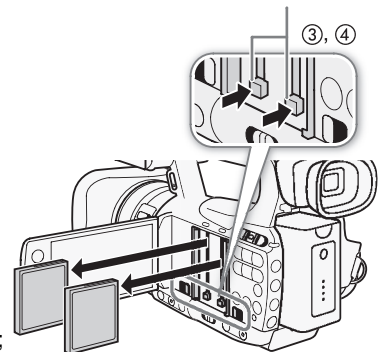

### ! ВАЖНО

- Когда индикатор обращения к карте CF **A** или CF **B** горит красным цветом, соблюдайте следующие меры предосторожности; в противном случае возможна безвозвратная потеря данных:
  - не отсоединяйте источник питания и не выключайте видеокамеру;
  - не открывайте крышку гнезда CF-карты, к которой производится обращение.

### i ПРИМЕЧАНИЯ

- Если для функции [👤 Прочие функции] [Media Access LED] задано значение [Откл], индикаторы обращения не загораются.

## Установка и извлечение SD-карты

- 1 Выключите видеокамеру (①).
- 2 Откройте крышку гнезда SD-карты.
- 3 Без перекосов до упора вставьте SD-карту в гнездо SD-карты этикеткой в сторону ремня ручки до фиксации со щелчком (②).
- 4 Закройте крышку гнезда SD-карты (③).
  - Не пытайтесь закрыть крышку силой, если SD-карта неправильно установлена.

### ! ВАЖНО

- Когда индикатор обращения к SD-карте мигает, соблюдайте следующие меры предосторожности; в противном случае возможна безвозвратная потеря данных:
  - не отсоединяйте источник питания и не выключайте видеокамеру;
  - не извлекайте SD-карту.
- Перед установкой или извлечением SD-карты выключайте видеокамеру. Установка или извлечение SD-карты при включенной видеокамере может привести к безвозвратной потере данных.
- Передняя и задняя стороны карт SD не взаимозаменяемы. При установке карты SD в неправильной ориентации возникнут неполадки в работе видеокамеры. Обязательно вставляйте карту SD так, как указано на шаге 3.

### i ПРИМЕЧАНИЯ

- **Для извлечения SD-карты:** один раз нажмите на SD-карту, чтобы освободить ее. Когда пружина вытолкнет SD-карту наружу, полностью извлеките карту.
- Если для функции [👉 Прочие функции] [Media Access LED] задано значение [Откл], индикаторы обращения не загораются.

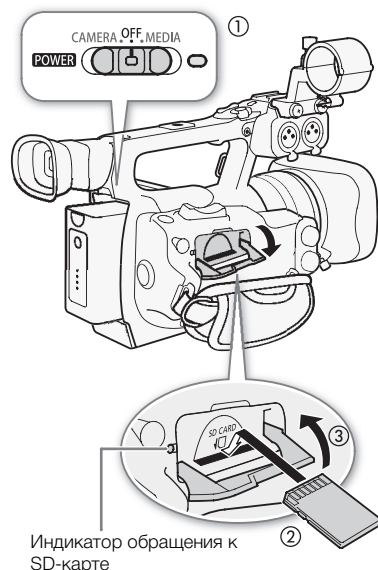

Индикатор обращения к SD-карте

## Инициализация носителя для записи

Перед первым использованием любого носителя для записи в данной видеокамере его следует инициализировать. Инициализацию носителя для записи можно также использовать, чтобы безвозвратно удалить все содержащиеся на нем данные.

При инициализации SD-карты можно выбрать быструю инициализацию, при которой стирается таблица размещения файлов, но не производится физическое удаление хранящихся данных, или полную инициализацию, при которой полностью стираются все данные.

Режимы работы: CAMERA MEDIA

- 1 Откройте подменю [Инициализ. Media].
  - [👉 Прочие функции] [Media Access LED] [Инициализ. Media]
- 2 Выберите значение [CF A], [CF B] или [SD Card], затем нажмите кнопку SET.

[👉 Прочие функции]

[Инициализ. Media]

**Инициализация CF-карты**

3 Выберите [OK] и нажмите кнопку SET.

4 При появлении запроса подтверждения нажмите кнопку SET.

- Производится инициализация CF-карты, и все содержащиеся на ней данные стираются.

**Инициализация SD-карты**

3 Выберите вариант [Полная] (полная инициализация) или [Быстрая] (быстрая инициализация), затем нажмите кнопку SET.

4 Выберите [OK] и нажмите кнопку SET.

- Если выбран вариант инициализации [Полная], выполняемую операцию можно отменить, нажав кнопку SET. После этого SD-карту можно использовать, но все данные будут стерты.

5 При появлении запроса подтверждения нажмите кнопку SET.

- Производится инициализация SD-карты, и все содержащиеся на ней данные стираются.

**! ВАЖНО**

- При инициализации носителя для записи безвозвратно стираются все данные, включая клипы с метками **00**, защищенные фотографии и пользовательскую информацию об изображении. Восстановление утраченных данных невозможно. Обязательно заранее сохраняйте важные записи.
- В зависимости от карты SD, полная инициализация может занимать несколько минут.

**i ПРИМЕЧАНИЯ**

- Во время съемки на CF-карту можно инициализировать другую CF-карту во втором гнезде CF-карты.

**Переключение между гнездами CF-карт**

В видеокамере предусмотрено два гнезда CF-карт: гнездо CF-карты A (CF **A**) и гнездо CF-карты B (CF **B**). Если в оба гнезда установлены CF-карты, по мере необходимости можно переключаться между ними.

Режимы работы: **CAMERA** **MEDIA**

Нажмите кнопку SLOT SELECT.

- Индикатор обращения к выбранному гнезду CF-карты загорается зеленым цветом.

**i ПРИМЕЧАНИЯ**

- Если в оба гнезда CF-карт установлены CF-карты и открывается крышка выбранного гнезда, видеокамера автоматически переключается на другое гнездо.
- Кнопку SLOT SELECT невозможно использовать для переключения между гнездами CF-карт во время съемки.

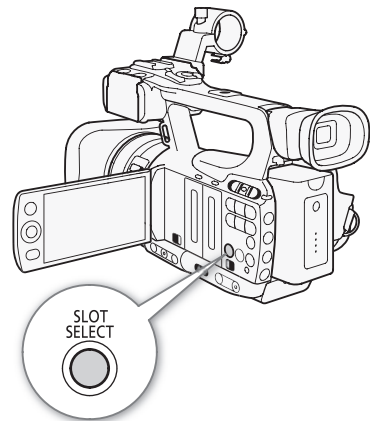

## Выбор способа записи на CF-карты

В видеокамере предусмотрены два удобных способа записи на CF-карты – эстафетная запись и запись в два гнезда.

Эстафетная запись: этот способ обеспечивает бесперебойное продолжение записи на другую CF-карту при полном заполнении текущей используемой CF-карты. Эстафетная запись возможна с переключением с CF-карты в гнезде А на CF-карту в гнезде В и наоборот.

Запись в два гнезда: в этом случае один и тот же клип одновременно записывается на обе CF-карты, что удобно для создания во время съемки резервной копии записи.

Режимы работы: CAMERA MEDIA

### Для использования эстафетной записи

По умолчанию эта функция включена. Если она была отключена, выполните приведенные ниже действия, чтобы включить ее.

- 1 Откройте подменю [Зап. - смена нос.].  
[👉 Прочие функции] ➤ [Зап. - смена нос.]
- 2 Выберите значение [Вкл], затем нажмите кнопку SET.

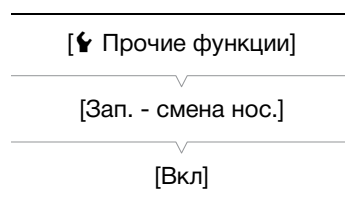

### Для использования записи в два гнезда

- 1 Откройте подменю [Запись в 2 гнезда].  
[👉 Прочие функции] ➤ [Запись в 2 гнезда]
- 2 Выберите значение [Вкл], затем нажмите кнопку SET.

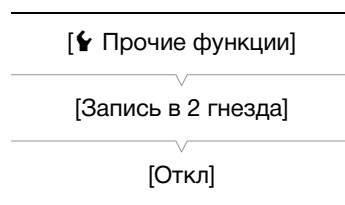

### ПРИМЕЧАНИЯ

- Если в режиме ускоренной съемки задана скорость потока данных 50 Мбит/с ( 48), эстафетная запись недоступна.
- Если во время съемки с записью в оба гнезда одна из CF-карт полностью заполняется, останавливается запись на обе карты. Однако если происходит ошибка на одной из карт, запись на другую карту продолжается.
- Запись в два гнезда не может использоваться с эстафетной записью или при замедленной и ускоренной съемке.

## Проверка оставшегося времени записи

Когда видеокамера находится в режиме CAMERA, на экране отображается используемое гнездо CF-карты и доступное время записи (в минутах\*), оставшееся на каждой из CF-карт.

На экране состояния [Media] ( 162) можно проверить оставшееся время записи, общий объем и использованный объем каждого носителя для записи, а также оставшееся количество фотографий.

\* Приблизительное оставшееся время записи основано на текущей скорости потока данных.



## Восстановление данных на CF-карте

В ситуациях, когда, например, во время записи данных была выключена видеокамера или извлечена CF-карта, возможно возникновение ошибок данных на CF-карте. В таком случае можно попробовать восстановить данные на CF-карте.

Режимы работы:

- 1 Установите в видеокамеру CF-карту с данными, которые требуется восстановить.
- 2 При появлении экрана с предложением восстановить данные выберите вариант [OK] и нажмите кнопку SET.
- 3 После появления сообщения с указанием, что данные восстановлены, нажмите SET.

### ПРИМЕЧАНИЯ

- При выполнении этой операции стираются клипы длительностью менее 10 с. Кроме того, с конца записанных на CF-карту клипов стираются данные длительностью до 10 с.
- В некоторых ситуациях восстановление данных невозможно, например при повреждении файловой системы FAT32 или при физическом повреждении CF-карты.
- Во время съемки возможно восстановление данных на CF-карте, на которую не производится запись.

## Съемка видео

В этом разделе рассматриваются основные функции съемки. Перед тем как начать снимать, произведите предварительно тестовую съемку для проверки правильности работы видеокамеры. Снимайте в течение приблизительно 6 мин со скоростью потока данных 50 Мбит/с (📖 48). В случае сбоев в работе видеокамеры см. раздел *Устранение неполадок* (📖 166). Подробные сведения о записи звука см. в разделе *Запись звука* (📖 82).

Режимы работы: CAMERA MEDIA

### Подготовка к съемке

1 Установите в видеокамеру заряженный аккумулятор (📖 23).

2 Установите CF-карту в гнездо CF-карты (📖 36).

- Для использования эстафетной записи (📖 40) или записи в два гнезда (📖 40) установите вторую CF-карту в другое гнездо CF-карты.

3 Снимите крышку с объектива.

4 Настройте видоискатель.

#### **i** ПРИМЕЧАНИЯ

- Во время съемки видеокамера может добавить к клипу примечание пользователя (📖 87). Оно может использоваться для записи таких сведений, как название клипа, имя оператора и место съемки. Однако примечание пользователя необходимо задать перед съемкой.
- Используя гнездо для крепежных винтов 0,64 см (1/4 дюйма), можно устанавливать на рукоятку дополнительные приобретаемые аксессуары.

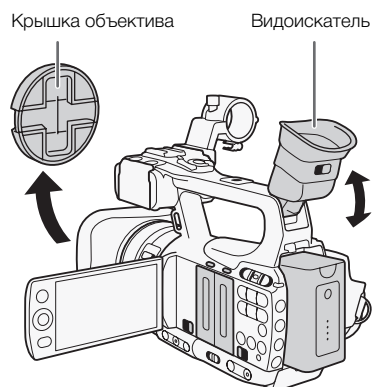

## Съемка

1 Нажав и удерживая нажатой кнопку на переключателе **POWER**, переместите переключатель в положение **CAMERA**.

- Видеокамера включается в режиме **CAMERA** и переходит в режим паузы записи.
- Индикатор обращения к гнезду CF-карты, выбранному для записи, загорается красным цветом, затем цвет индикатора изменяется на зеленый.

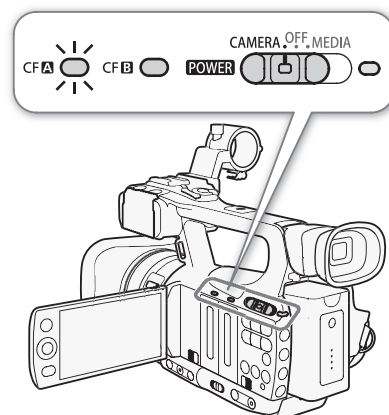

2 Для начала съемки нажмите кнопку **START/STOP**.

- Начинается запись. Загораются передний и задний индикаторы съемки, и на экране появляется индикатор записи [● REC].
- Можно использовать кнопку **START/STOP**, расположенную на боковой ручке или рукоятке.
- При использовании беспроводного пульта ДУ одновременно нажимайте кнопку **START/STOP** и кнопку разрешения записи.

3 Для приостановки съемки нажмите кнопку **START/STOP**.

- Клип\* записывается на CF-карту, и видеокамера переходит в режим паузы записи. Также выключаются индикаторы съемки.

\* Под термином «клип» понимается отрезок видеозаписи с момента нажатия кнопки **START/STOP** для начала съемки до момента повторного нажатия этой кнопки для приостановки съемки. В клип можно также включить параметры пользовательского изображения (📖 104) и метаданные (📖 87).

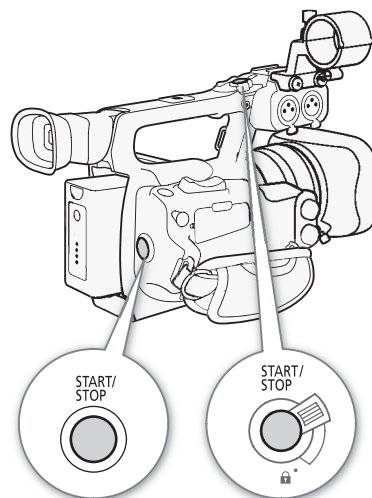

### ! ВАЖНО

- Когда индикатор обращения к карте **CF A** или **CF B** горит красным цветом, соблюдайте следующие меры предосторожности; в противном случае возможна безвозвратная потеря данных:
  - не открывайте крышку гнезда CF-карты, к которой производится обращение, и не извлекайте эту CF-карту;
  - не отсоединяйте источник питания и не выключайте видеокамеру.
- Обязательно регулярно сохраняйте свои записи (📖 137), особенно после съемки важных событий. Корпорация Canon не несет ответственности в случае утраты или повреждения каких-либо данных.

### i ПРИМЕЧАНИЯ

- Кнопка **START/STOP** на рукоятке снабжена фиксирующим рычагом, предотвращающим случайное срабатывание. Установите фиксирующий рычаг в положение **🔒**, если требуется исключить случайную приостановку съемки или если не планируется пользоваться кнопкой **START/STOP**. Верните рычаг в исходное положение, чтобы снова можно было пользоваться кнопкой **START/STOP**.
- Для просмотра последнего записанного клипа можно использовать параметр [👉 Прочие функции] 👉 [Просмотр записи] (📖 92).
- Если назначаемой кнопке назначена функция [Добав. **OK** Mark] или [Добав. **✓** Mark] (📖 102), нажав эту кнопку, можно добавить метку **OK** или **✓** в последний записанный клип.



- Для удаления последнего записанного клипа можно использовать параметр [👉 Прочие функции] Ⓞ [Клипы] Ⓞ [Удал. посл. клип] (📖 157). Можно также назначить назначаемой кнопке функцию [Удал. посл. клип]. Однако если включена запись в два гнезда, удалить последний клип невозможно.
- **XF105** Если для параметра [👉 Прочие функции] Ⓞ [Коман. зап. SDI] задано значение [Вкл] и к видеокамере с помощью разъема HD/SD SDI подключено другое устройство, то при запуске и остановке съемки на видеокамере на другом устройстве также начинается или останавливается запись. Дополнительные сведения см. на местном веб-сайте Canon.
- После длительной работы с видеокамерой область вокруг основания штатива может нагреться. Это не является неисправностью.

### Съемка в полностью автоматическом режиме

Переместите переключатель CAMERA в положение FULL AUTO, чтобы переключить видеокамеру в полностью автоматический режим. В полностью автоматическом режиме видеокамера автоматически устанавливает диафрагму, коэффициент усиления, выдержку затвора и баланс белого. Видеокамера автоматически непрерывно настраивает яркость и баланс белого\*. Однако в полностью автоматическом режиме автофокусировка не включается.

\* Для режима экспозамера (📖 64) устанавливается значение [Standard], для уровня автоэкспозиции (📖 63) устанавливается значение [ $\pm 0$ ], а для ограничения АРУ (📖 57) устанавливается значение [Off/24 dB].

### Блокировка кнопок

При перемещении переключателя CAMERA в положение  блокируются следующие кнопки: IRIS, GAIN, SHUTTER, WB, , AF/MF. При этом также фиксируются параметры соответствующих функций. Это удобно для исключения непреднамеренного изменения параметров при случайном нажатии одной из указанных кнопок.

### О клипах

Когда видеокамера записывает клип, она назначает имя клипа длиной в 6 символов, состоящее из 2-буквенного префикса и 4 цифр (например, «AA0001»). Цифры увеличиваются каждый раз при записи клипа. С помощью параметров [👉 Прочие функции] Ⓞ [Клипы] Ⓞ [Префикс названия] и [Настр. номер.] можно заранее задать начальное имя клипа.

Для клипов с длительным временем съемки видеофайл (поток) в клипе разделяется приблизительно через каждые 2 Гбайта. Даже в этом случае воспроизведение будет непрерывным.

### ПРИМЕЧАНИЯ

- Если съемка производится с двумя CF-картами, и используемая CF-карта полностью заполняется, запись клипа продолжается без перебоев на другую CF-карту, если включена эстафетная запись (📖 40). В таком случае запись производится в отдельные клипы.
- Если запись производилась с использованием пользовательских параметров изображения и метаданных, эти параметры записываются вместе с клипом. Дополнительные сведения см. в разделах *Параметры пользовательского изображения* (📖 104) и *Использование метаданных* (📖 87).

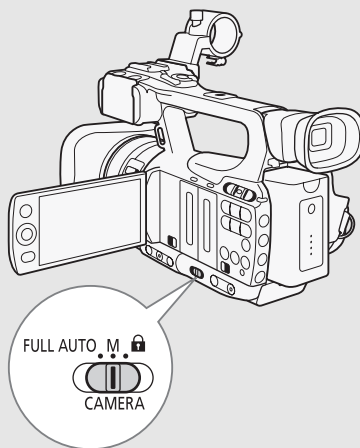

## Экранная индикация

В этом разделе рассматривается различная индикация, отображаемая на экране в режиме **CAMERA**. С помощью функции пользовательской индикации (114) можно отображать или скрывать большую часть экранных индикаторов. Такие экранные индикаторы обозначены звездочкой (\*).

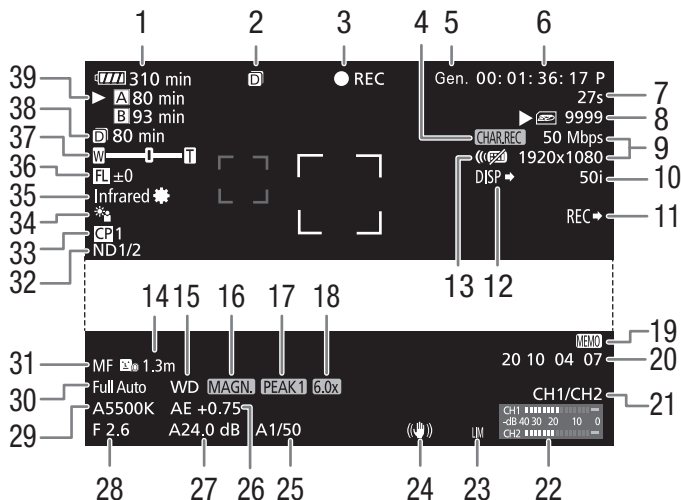

При отображении даты и времени:

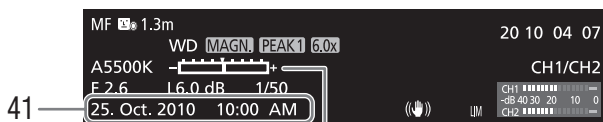

40

- |  |  |
|--|--|
| <p>1 Оставшееся время работы от аккумулятора* (114 46)</p> <p>2 Запись в два гнезда (114 40)</p> <p>3 Операция записи* (114 46)</p> <p>4 Запись символов* (114 113)</p> <p>5 Внешняя синхронизация (114 79)</p> <p>6 Временной код* (114 76)</p> <p>7 Счетчик интервала* (114 93)</p> <p>8 Состояние SD-карты*</p> <p>9 Скорость потока данных/Разрешение* (114 48)</p> <p>10 Частота кадров* (114 48)</p> <p>11 <b>XF105</b> Команда записи для разъема SDI* (114 157)</p> <p>12 Индикация выходов* (114 154)</p> <p>13 Беспроводной пульт ДУ* (114 154)</p> <p>14 Расстояние до объекта* (114 153)</p> <p>15 Конвертер*</p> <p>16 Увеличение* (114 52)</p> <p>17 Выделение резкостью* (114 51)</p> <p>18 Цифровой телеконвертер* (114 149)</p> <p>19 Примечание пользователя* (114 87)</p> <p>20 Пользовательский бит* (114 78)</p> <p>21 Канал аудиовыхода* (114 135)</p> <p>22 Индикатор уровня звука (114 86)</p> | <p>23 Ограничитель пиковых значений звукового сигнала (114 86)</p> <p>24 Стабилизатор изображения* (114 56)/ Сдвиг объектива OIS (114 100)</p> <p>25 Выдержка затвора* (114 60)</p> <p>26 Уровень автоэкспозиции* (114 63)</p> <p>27 Усиление* (114 57)</p> <p>28 Величина диафрагмы* (114 62)</p> <p>29 Баланс белого* (114 65)</p> <p>30 Полностью автоматический режим* (114 44)/ Фиксация* (114 44)</p> <p>31 Режим фокусировки* (114 50)</p> <p>32 Фильтр нейтральной плотности* (114 153)</p> <p>33 Пользовательское изображение* (114 104)</p> <p>34 Режим экспозамера* (114 64)</p> <p>35 Инфракрасный режим, инфракрасная подсветка (114 98)</p> <p>36 Указатель фокусного расстояния (114 101)</p> <p>37 Индикатор зума* (114 68)</p> <p>38 Оставшееся время съемки для записи в два гнезда (114 40)</p> <p>39 Состояние CF-карты/доступное время съемки* (114 46)</p> <p>40 Шкала экспозиции* (114 58)</p> <p>41 Дата и время* (114 26)</p> |
|--|--|

## ПРИМЕЧАНИЯ

- Нажав кнопку DISP., можно отключить большинство значков и индикаторов.
- Если рядом с индикацией баланса белого, величины диафрагмы, усиления или выдержки затвора отображается значок **A**, это означает, что для этого параметра включен автоматический режим.

### 1 Оставшееся время работы от аккумулятора

- Этот значок показывает грубую оценку оставшегося заряда в процентах от полного заряда аккумулятора. Рядом со значком отображается оставшееся время съемки/воспроизведения от аккумулятора, в минутах.

 (красный).

Если отображается символ , замените аккумулятор полностью заряженным.

- В зависимости от условий эксплуатации видеокамеры и аккумулятора, фактический заряд аккумулятора может отображаться неточно.

### 3 Операция записи

● REC	Съемка
STBY	Пауза записи
● INT REC	Съемка с интервалом
INT STBY (INT мигает)	Пауза съемки с интервалом
● FRM REC	Покадровая съемка
● FRM STBY	Пауза покадровой съемки (после начала съемки)
FRM STBY (FRM мигает)	Пауза покадровой съемки (до начала съемки)
● S&F REC	Замедленная и ускоренная съемка
S&F STBY	Пауза замедленной и ускоренной съемки
● PRE REC	Предварительная съемка (после нажатия кнопки START/STOP)
PRE REC STBY	Предварительная съемка (до нажатия кнопки START/STOP)

### 15 Конвертер

- Если на видеокамеру установлен дополнительно приобретаемый широкоугольный конвертер WD-H58W, отображается значок **WD**. Если установлен дополнительно приобретаемый конвертер TL-H58, отображается значок **TL**.

### 39 Состояние CF-карты/доступное время съемки

- Состояние CF-карты отображается следующими значками.

**A/B** Запись на CF-карту возможна

 CF-карта отсутствует или запись на нее невозможна

Выбранная для записи CF-карта отображается меткой **▶**.

## Режим энергосбережения

Включайте режим энергосбережения для выключения экрана и сокращения потребления энергии аккумулятора. При нажатии кнопки видеокамера немедленно возвращается в режим паузы записи.

### 1 Удерживайте кнопку POWER SAVE нажатой не менее 2 с.

- Экран выключается, и индикатор ON/OFF загорается оранжевым цветом.
- В режиме энергосбережения индикаторы съемки дважды мигают приблизительно каждые 3 с. В видеокамере сохраняются предыдущие временной код и настройки видеокамеры.

### 2 Для возврата видеокамеры в режим паузы записи нажмите кнопку POWER SAVE.

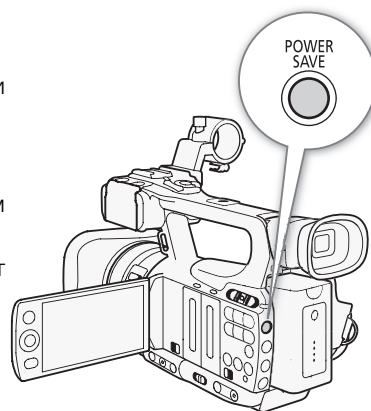

48 Перед началом съемки выберите скорость потока данных, разрешение (размер кадра) и частоту кадров, оптимальные для Ваших творческих целей.

Режимы работы:

1 Откройте подменю [Bit Rate/Разреш.], чтобы задать скорость потока данных и разрешение.

[👉 Прочие функции] ➤ [Bit Rate/Разреш.]

2 Выберите требуемый вариант и нажмите кнопку SET.

- Выбранные скорость потока данных и разрешение отображаются с правой стороны экрана.
- При выборе варианта [35 Mbps 1440x1080] для параметра [Част. кадр.] автоматически устанавливается значение [50i], поэтому выполнять оставшуюся часть этой операции не требуется.

3 Откройте подменю [Част. кадр.], чтобы задать частоту кадров.

[👉 Прочие функции] ➤ [Част. кадр.]

4 Выберите требуемый вариант и нажмите кнопку SET.

- Выбранная частота кадров отображается с правой стороны экрана.

### ПРИМЕЧАНИЯ

- Подробные сведения о сигнале, выводимом на каждый из разъемов, см. в разделе *Конфигурация выходного видеосигнала* (📖 130).

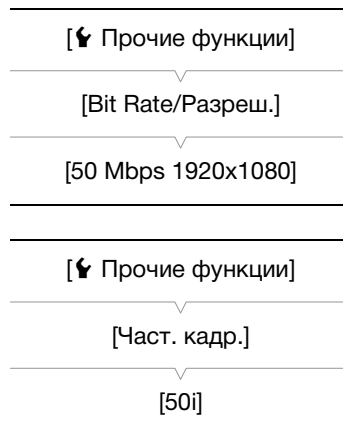

### Доступные настройки скорости потока данных, разрешения и частоты кадров

Скорость потока данных*	Разрешение	Частота кадров		
		50i	50P	25P
50 Мбит/с (CBR 4:2:2)	1920 x 1080	●	–	●
	1280 x 720	–	●	●
35 Мбит/с (VBR 4:2:0)	1920 x 1080	●	–	●
	1440 x 1080	●	–	–
	1280 x 720	–	●	●
25 Мбит/с (CBR 4:2:0)	1440 x 1080	●	–	●

\* В первой строке указана скорость потока данных (Мбит/с); во второй строке в скобках указано, является ли скорость потока данных постоянной (CBR) или переменной (VBR), а также приводится схема дискретизации цветов.



## Пользовательская кнопка и пользовательский диск

Кнопке и диску CUSTOM можно назначить одну из часто используемых функций. Затем выбранную функцию можно настраивать с помощью кнопки и диска CUSTOM без необходимости обращения к меню.

Функции, которые можно назначить кнопке CUSTOM, зависят от того, находится ли видеокамера в инфракрасном режиме.

Режимы работы: CAMERA MEDIA

### 1 Откройте подменю [Пол.кнопки/диски].

[👉 Прочие функции] ➤ [Пол.кнопки/диски]

### 2 Выберите значение [Нормал.] или [Infrared], затем нажмите кнопку SET.

- [Нормал.] соответствует состоянию, когда видеокамера не находится в инфракрасном режиме.

### 3 Выберите требуемый вариант и нажмите кнопку SET.

- Если выбрано значение [Нормал.], пункт [Подсветка IR] становится недоступным. Если выбрано значение [Infrared], пункты [Iris(ND)] и [AF лица] становятся недоступными.

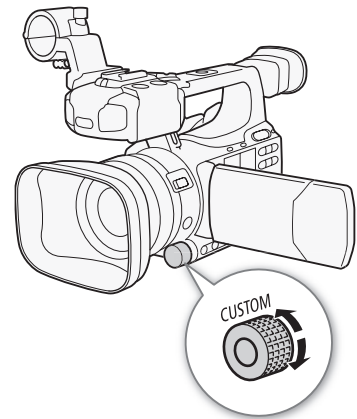

### Варианты

- [Iris(ND)]: Настройка диафрагмы (📖 62). Нажимайте кнопку CUSTOM для переключения между ручной и автоматической настройкой диафрагмы и поворачивайте диск для настройки диафрагмы.
- [AF лица]: Автофокусировка на лица (📖 53). Нажимайте кнопку CUSTOM для переключения между настройками режима [AF лица] ([Пр. лица], [Face Only], [Откл]) и поворачивайте диск для изменения главного объекта.
- [Подсветка IR]: Инфракрасная подсветка (📖 98). Если для параметра [🗨️ Настройка камеры] ➤ [Infrared] ➤ [Лампа] задано значение [Перекл.], нажимайте кнопку CUSTOM для включения/выключения инфракрасной подсветки.
- [Громк. Headphone]: Громкость наушников (📖 120). Поворачивайте диск CUSTOM для регулировки громкости наушников.
- [Телеконв.]: Цифровой телеконвертер (📖 149). Нажимайте кнопку CUSTOM для включения/выключения цифрового телеконвертера и поворачивайте диск для выбора коэффициента увеличения 1.5x, 3x или 6x.
- [Откл]: Используйте эту настройку, если не планируете пользоваться кнопкой или диском CUSTOM.

### 📘 ПРИМЕЧАНИЯ

- Чтобы открыть меню вариантов, вместо выполнения приведенной выше процедуры можно нажать кнопку CUSTOM и удерживать ее нажатой не менее 2 с.

[👉 Прочие функции]

[Пол.кнопки/диски]

## Настройка фокусировки

В данной видеокамере предусмотрены следующие два способа настройки фокусировки.

Ручная фокусировка (MF): для настройки фокусировки используйте кольцо ручного управления. Для более точной фокусировки можно использовать функции выделения резкостью и увеличения.

Автофокусировка (AF): видеокамера непрерывно автоматически настраивает фокусировку. При использовании автофокусировки можно выбрать мгновенную, среднюю или обычную автофокусировку. Можно также использовать кольцо ручного управления.

Режимы работы: CAMERA MEDIA

### Режим ручной фокусировки

Для ручной настройки фокусировки поворачивайте кольцо ручного управления. Чем быстрее поворачивается кольцо ручного управления, тем быстрее производится фокусировка на объект.

1 Переместите переключатель кольца ручного управления в положение FOCUS.

- Если в левом нижнем углу экрана отображается значок [MF], в видеокамере установлен режим ручной фокусировки. Переходите к шагу 3. Если отображается значок **[AF]**, в видеокамере установлен режим автоматической фокусировки. Переходите к шагу 2.

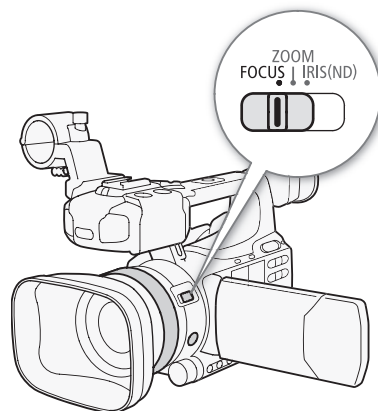

2 Нажмите кнопку AF/MF.

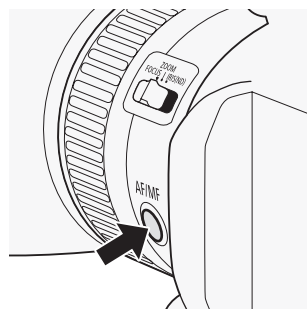

3 Для настройки фокусировки поворачивайте кольцо ручного управления.

#### ПРИМЕЧАНИЯ

- **Использование индикации расстояния до объекта на экране:**
  - При переключении видеокамеры из режима автофокусировки или при настройке фокусировки с помощью кольца ручного управления на экране в течение примерно 3 с отображается приблизительное расстояние до объекта.

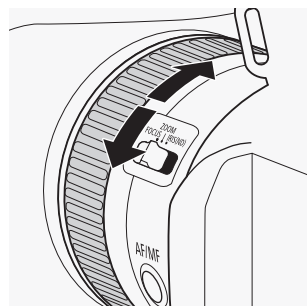

- Используйте отображаемое расстояние до объекта только как оценку; если в определенном диапазоне зумирования значение расстояния не имеет достаточной точности, оно отображается серым цветом.
- [ $\infty$ ] обозначает фокусировку на бесконечность, а [ $\infty-$ ] – фокусировку за бесконечность.
- С помощью параметра [ $\left[ \right]$  Прочие функции]  $\rightarrow$  [Custom Function]  $\rightarrow$  [Ед. изм. расст.] можно выбирать единицы измерения расстояния – метры или футы (📖 113).
- Если установлен дополнительно приобретаемый широкоугольный конвертер WD-H58W или телеконвертер TL-H58, правильное расстояние до объекта не отображается.
- Во время зумирования можно настраивать фокусировку с помощью кольца ручного управления. Если изначально в видеокамере был установлен режим автофокусировки, после ручной настройки фокусировки восстанавливается режим автофокусировки.
- Чувствительность кольца ручного управления можно задать с помощью параметра [ $\left[ \right]$  Прочие функции]  $\rightarrow$  [Custom Function]  $\rightarrow$  [Управл. F. Ring] (📖 113).
- Если после ручной фокусировки на некоторое время оставить видеокамеру с включенным питанием, со временем фокусировка на объект может быть утрачена. Такое небольшое смещение фокуса возможно в связи с повышением температуры внутри видеокамеры и объектива. Перед возобновлением съемки проверяйте фокусировку.

## Использование функций помощи при фокусировке

Для более точной фокусировки можно пользоваться двумя функциями помощи при фокусировке – выделение резкостью, которая повышает контрастность за счет подчеркивания контуров объекта, и увеличение, которая увеличивает изображение на экране. Для большего эффекта можно использовать одновременно обе функции.

Можно также во время использования функций помощи при фокусировке переключать экран в черно-белый режим с помощью параметра [ $\left[ \right]$  Прочие функции]  $\rightarrow$  [Custom Function]  $\rightarrow$  [Пом. фок. Ч/Б] (📖 113).

### Выделение резкостью

В видеокамере предусмотрены два уровня выделения резкостью. Выберите уровень до включения выделения резкостью.

- 1 Для выбора уровня выделения резкостью откройте подменю [Выбор] (в пункте [Peaking]).  
[ Настройка LCD/VF]  $\rightarrow$  [Выбор] (в пункте [Peaking])
- 2 Выберите требуемый уровень и нажмите кнопку SET.
- 3 Откройте подменю [Peaking].  
[ Настройка LCD/VF]  $\rightarrow$  [Peaking]
- 4 Выберите значение [Вкл], затем нажмите кнопку SET.
  - Отображается значок выделения резкостью (**PEAK1**) или (**PEAK2**), и контуры изображения становятся более четкими.

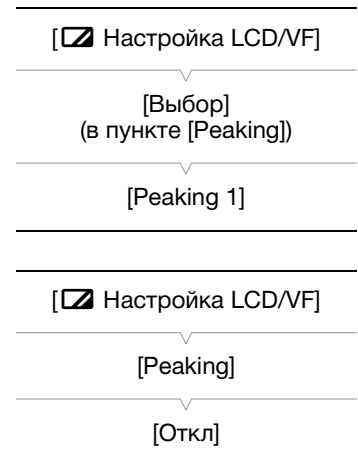

### **i** ПРИМЕЧАНИЯ

- Выделение резкостью производится только на экране видеокамеры. Оно не отображается на внешнем мониторе, подключенном к видеокамере.
- Выделение резкостью не влияет на записываемое изображение.
- Цвет, усиление и частоту двух уровней выделения резкостью можно задавать независимо друг от друга.

- При настройке фокусировки можно использовать параметр [👉 Прочие функции] ➤ [WFM (LCD)] ➤ [Edge Monitor] (📄 90), чтобы еще больше повысить точность фокусировки.
- Если для назначаемой кнопки задана функция [Peaking] (📄 102), с помощью этой кнопки можно включать выбранный уровень выделения резкостью.

### Увеличение

Нажмите кнопку MAGN.

- В нижней части экрана отображается символ **MAGN**, и центральная часть экрана увеличивается приблизительно в 2 раза\*.
- Для отмены функции снова нажмите эту кнопку.

\* Увеличение на экране ЖК-дисплея и на экране видеоскателя различно. Увеличение также отличается в зависимости от конфигурации видеосигнала.

### **i** ПРИМЕЧАНИЯ

- Увеличение производится только на экране видеокамеры. Оно не отображается на внешнем мониторе, подключенном к видеокамере.
- Увеличение не влияет на записываемое изображение.

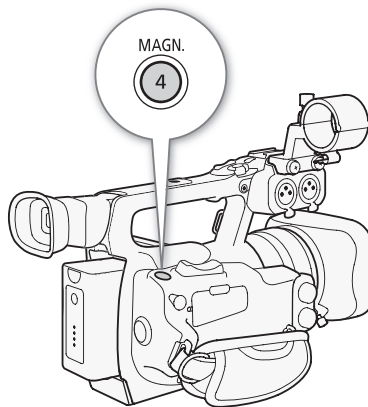

### Режим автофокусировки

В видеокамере используется система автофокусировки ТТЛ с непрерывной фокусировкой на объект в центре экрана. Диапазон фокусировки составляет от 2 см (в максимально широкоугольном положении, измеряется от торца оправы объектива) до ∞.

В режиме автофокусировки можно фокусироваться вручную, поворачивая кольцо ручного управления. После того как Вы прекратите поворачивать кольцо, видеокамера возвращается в режим автофокусировки. Это удобно, например, при фокусировке на объект, расположенный за окном.

Нажмите кнопку AF/MF.

- В левом нижнем углу экрана отображается значок **AF**.

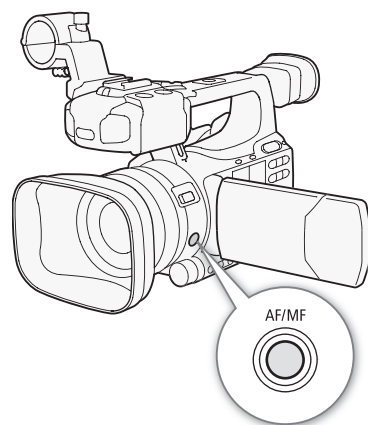

## Установка режима автофокусировки

Можно выбрать, как производится фокусировка видеокамеры в режиме автофокусировки.

- 1 Откройте подменю скорости автофокусировки [Speed].  
[Настройка камеры] ➤ [AF Mode] ➤ [Speed]
- 2 Выберите требуемый вариант и нажмите кнопку SET.

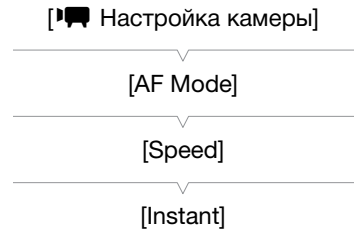

### Варианты

- [Instant]: Задает режим мгновенной автофокусировки. Фокусировка настраивается с максимальной скоростью. Этот режим удобен даже при съемке с очень высокой или низкой освещенностью. В этом режиме для фокусировки используется как система TTL, так и внешний датчик.
- [Средн.]: Задает режим автофокусировки Medium AF. Видеокамера фокусируется на объект более плавно, чем при использовании настройки [Instant].
- [Нормал.]: Задает режим обычной автофокусировки. Настройка автофокусировки производится на стабильной скорости.

### i ПРИМЕЧАНИЯ

- При съемке с ярким освещением отверстие диафрагмы видеокамеры уменьшается. Этот эффект, который может привести к смазыванию изображения, более заметен в широкоугольной области диапазона зумирования. В таком случае задайте для параметра [Настройка камеры] ➤ [ND Filter] (148) значение [Automatic].
- При установке на видеокамеру дополнительно приобретаемого широкоугольного конвертера WD-H58W или телеконвертера TL-H58 настройки [Instant] и [Средн.] недоступны.
- Если задана частота кадров [25P], время выполнения автофокусировки увеличивается по сравнению со временем автофокусировки при частоте кадров [50i].
- Во время съемки при недостаточной освещенности диапазон фокусировки сужается, и изображение может выглядеть смазанным.
- Автофокусировка может быть неэффективной для перечисленных ниже объектов. В этом случае сфокусируйтесь вручную.
  - Отражающие поверхности
  - Объекты с низкой контрастностью или без вертикальных линий
  - Быстро движущиеся объекты
  - Объекты, снимаемые через грязные или мокрые стекла
  - Ночные сюжеты

## Обнаружение лиц и фокусировка на них

В режиме автофокусировки видеокамера может определить лицо человека, автоматически сфокусироваться на него и даже отслеживать человека по мере его перемещения. Если в кадре находятся несколько человек, один из них выбирается в качестве главного объекта (с белой рамкой обнаружения лица) и видеокамера фокусируется на лицо этого человека.

- 1 Откройте подменю [AF лица].  
[Настройка камеры] ➤ [AF Mode] ➤ [AF лица]
- 2 Выберите требуемый вариант и нажмите кнопку SET.

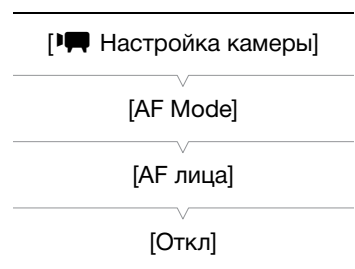

### 3 Задайте назначаемой кнопке функцию [Выбор лица] (📖 102).

#### 4 Наведите видеокамеру на объект.

- Если в кадре присутствуют несколько человек, видеокамера автоматически выберет одного из них в качестве главного объекта. Видеокамера выделяет главный объект белой рамкой обнаруженного лица, а другие лица – серыми рамками.
- Для смены главного объекта при наличии нескольких человек нажмите назначаемую кнопку, для которой задана функция [Выбор лица] (📖 102), или задайте для параметра [👤 Прочие функции] ⌚ [Польз.кнопки/диски] ⌚ [Нормал.] значение [AF лица] (📖 49), затем поворачивайте диск CUSTOM.

#### Варианты

- [Пр. лица] [👤]: В видеокамере задается автофокусировка с приоритетом лица. Если видеокамера обнаруживает лицо объекта, видеокамера фокусируется на это лицо и отслеживает его. Если лицо не обнаружено, видеокамера фокусируется на объект, расположенный в центре экрана.
- [Face Only] [👤]: Если видеокамера обнаруживает лицо объекта, видеокамера фокусируется на это лицо и отслеживает его. В отличие от настройки [Пр. лица], если лицо не обнаружено, в видеокамере устанавливается режим ручной фокусировки.
- [Откл]: Используйте эту настройку, если не планируется использовать функцию [AF лица].

#### ПРИМЕЧАНИЯ

- Видеокамера может ошибочно обнаруживать лица у объектов, не являющихся людьми. В таком случае отключите обнаружение лиц.
- В некоторых случаях лица могут обнаруживаться неправильно. Ниже приведены типичные примеры:
  - лица, являющиеся очень мелкими, крупными, темными или светлыми относительно всего изображения;
  - лица, повернутые в сторону, по диагонали или частично скрытые.
- Использование обнаружения лиц невозможно в следующих случаях:
  - если используется выдержка затвора более 1/25;
  - если используется режим замедленной или ускоренной съемки и для частоты кадров при съемке установлено значение, меньшее 24P;
  - если для параметра [👤 Прочие функции] ⌚ [Custom Function] ⌚ [Зап. с повор.] задано любое другое значение, кроме [Откл].
  - Если включен инфракрасный режим.
- При обнаружении лица объекта видеокамера добавляет в этот кадр метку события. Затем с помощью программы **Canon XF Utility** можно производить поиск меток событий в клипе.
- Если назначаемой кнопке назначена функция [AF лица] (📖 102) или кнопке и диску CUSTOM назначена функция [AF лица] (📖 49), нажатием этой кнопки можно переключаться между режимами [Пр. лица], [Face Only] и [Откл].

## Ограничение диапазона фокусировки и макросъемка

По умолчанию диапазон фокусировки видеокамеры позволяет выполнять макросъемку. Можно включить ограничение диапазона фокусировки. Диапазон фокусировки 2 см (в полностью широкоугольном положении) – ∞ сужается до диапазона 60 см – ∞ (во всем диапазоне зумирования).

 Настройка камеры]

[Огр. Focus]

[Откл]

### 1 Откройте подменю [Огр. Focus].

 Настройка камеры] ⌚ [Огр. Focus]

2 Выберите значение [Вкл], затем нажмите кнопку SET.

- Выберите значение [Откл], чтобы разрешить макросъемку.

 ПРИМЕЧАНИЯ

- Если для назначаемой кнопки задана функция [Огр. Focus] ( 102), ограничение диапазона фокусировки можно включать с помощью этой кнопки.

## Стабилизатор изображения

Стабилизатор изображения служит для компенсации сотрясения видеокамеры, позволяя получить более устойчивые кадры. Предусмотрено 3 способа стабилизации изображения; выберите наиболее подходящий способ.

**Dynamic IS** (👉): Режим Dynamic IS обеспечивает большую степень компенсации сотрясения камеры, например при съемке во время ходьбы, и наиболее эффективен в положениях зумирования, близких к полностью широкоугольному положению.

**Standard IS** (👉): Режим Standard IS обеспечивает меньшую степень компенсации сотрясения камеры, например при съемке неподвижным оператором, и подходит для съемки естественно выглядящих сюжетов.

**Powered IS** (👉): Режим Powered IS наиболее эффективен, когда оператор стоит неподвижно и снимает удаленные объекты с использованием больших коэффициентов зумирования (по мере приближения к диапазону телефото). Этот режим не подходит для съемки с изменением наклона видеокамеры или с панорамированием.

Режимы Dynamic IS и Standard IS включаются в меню камеры. Режим Powered IS включается назначаемой кнопкой.

### Для включения режима Dynamic IS или Standard IS

Режимы работы: CAMERA MEDIA

1 Откройте подменю [Функции OIS].

[Настройка камеры] ➤ [Функции OIS]

2 Выберите пункт [Img Stab.], затем нажмите кнопку SET.

- Для отключения стабилизации изображения выберите значение [Откл].

3 Откройте подменю [Image Stabilizer].

[Настройка камеры] ➤ [Image Stabilizer]

4 Выберите значение [Dynamic] или [Standard], затем нажмите кнопку SET.

- Значок выбранного режима отображается внизу экрана.

### Для включения режима Powered IS

По умолчанию функция [Powered IS] присвоена назначаемой кнопке 1. Для включения режима Powered IS нажмите эту кнопку. В нижней части экрана отображается значок Powered IS (👉).

#### **i** ПРИМЕЧАНИЯ

- Если для назначаемой кнопки задана функция [Img Stab.] (📖 102), с помощью этой кнопки можно включать и выключать выбранный способ стабилизации изображения.
- Если сотрясения видеокамеры слишком велики, стабилизатор изображения может не обеспечивать полную компенсацию.
- Если используется режим [Dynamic], компенсация значительного сотрясения видеокамеры может негативно повлиять на контуры изображения (например, повторное изображение, артефакты и темные области).
- Если видеокамера установлена на штатив, выключите стабилизацию изображения.
- Режим Powered IS можно включить, даже если стабилизация изображения выключена.

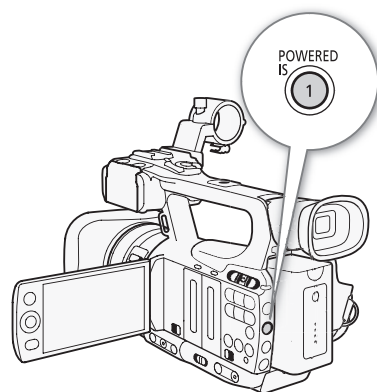

[Настройка камеры]

[Функции OIS]

[Img Stab.]



## Усиление

Функция регулировки усиления настраивает уровень генерируемого видеосигнала в зависимости от условий освещения и съемки. Можно выбрать автоматическую или ручную регулировку усиления.

Режимы работы: CAMERA MEDIA

### Автоматическая регулировка усиления (AGC)

Видеокамера автоматически настраивает усиление на основе яркости объекта. Если включена ручная регулировка усиления, выполните приведенную ниже процедуру для включения автоматической регулировки усиления.

Несколько раз нажмите кнопку **GAIN**, пока на экране рядом со значением усиления не появится значок **A**.

- Если в видеокамере установлен полностью автоматический режим (📖 44), включается автоматическая регулировка усиления.

### Задание ограничения усиления (ограничение AGC)

Если переключатель AGC установлен в положение ON, можно включить ограничение коэффициента усиления, чтобы исключить установку коэффициента усиления, превышающего заранее заданный предел в диапазоне от 3 до 21 дБ.

- 1 Откройте подменю [Ограничен.AGC].  
[🗨️ Настройка камеры] ➤ [Ограничен.AGC]
- 2 Выберите требуемый уровень и нажмите кнопку SET.

#### Доступные значения ограничения усиления

Off/24 dB	21 dB	18 dB	15 dB	12 dB	9 dB	6 dB	3 dB
-----------	-------	-------	-------	-------	------	------	------

#### **i** ПРИМЕЧАНИЯ

- Если в видеокамере установлен полностью автоматический режим (📖 44), для параметра [Ограничен.AGC] устанавливается значение [Off/24 dB].

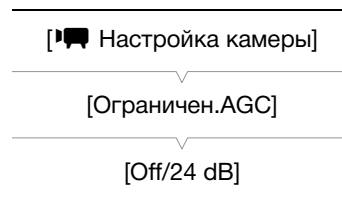
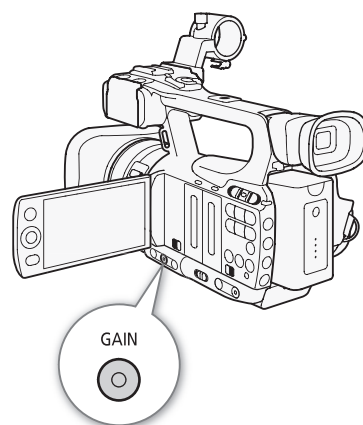

## Ручная регулировка усиления

Можно вручную настроить усиление 3 предустановленных уровней усиления (L: низкое, M: среднее, H: высокое). Каждый уровень можно задавать независимо. Возможна также точная настройка усиления с шагом 0,5 дБ.

### Назначение значений усиления

Можно отдельно назначать значения усиления для предустановленных уровней L, M и H. Затем можно активизировать требуемый уровень усиления с помощью кнопки GAIN.

1 Откройте подменю [Gain].

[CAMERA] Настройка камеры] ➤ [Gain]

2 Выберите пункт [L], [M] или [H] и нажмите кнопку SET.

3 Выберите требуемый уровень усиления.

- Для точной настройки усиления выберите пункт [Точная настройка], затем выберите требуемый уровень усиления.
- Для настройки других требуемых предустановленных уровней повторите шаги 2 и 3.

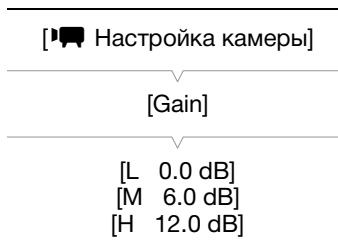

### Доступные уровни усиления

Настройка	Описание
-6.0 dB, -3.0 dB	Съемка с низким уровнем шумов для съемки сюжетов в помещении, при низкой освещенности или сюжетов с низкой контрастностью.
0,0 dB	Для реалистичных ночных сюжетов или сюжетов с искусственным освещением.
3.0 dB, 6.0 dB, 12.0 dB, 18.0 dB, 24,0 dB, 33.0 dB	Повышенная яркость для съемки сюжетов в особо темном помещении или при особо низкой освещенности.
[Точная настройка] (0.0 – 24,0 dB)	Выберите пункт [Точная настройка] для регулировки усиления с шагом 0,5 дБ.

### Применение назначенного уровня усиления

Нажмите кнопку GAIN.

- При каждом нажатии этой кнопки усиление изменяется в следующей последовательности: AGC → L → M → H. Соответствующим образом изменяется уровень усиления видеокамеры.

#### Шкала экспозиции



Шкала экспозиции

Если для установки значений усиления и диафрагмы задан ручной режим, а для выдержки затвора автоматический режим не задан, на экране отображается шкала экспозиции. Шкала экспозиции показывает приблизительную настройку экспозиции в диапазоне  $\pm 2$  EV. За пределами этого диапазона индикатор будет мигать.

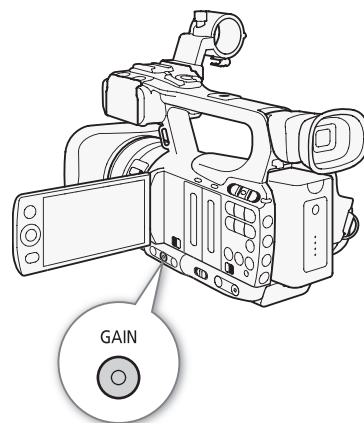

**i** ПРИМЕЧАНИЯ

- При выборе высоких значений коэффициента усиления изображение может немного мерцать. Особенно это касается значения 33,0 дБ – оно позволяет снимать с высокой чувствительностью, но повышает вероятность появления шумов и артефактов (белые точки, вертикальные полосы или появление блочной структуры на изображении).
- Можно также воспользоваться настройкой [👉 Прочие функции] ➤ [Custom Function] ➤ [Плавн. наст. Gain] (📖 113) для обеспечения плавного перехода при изменении усиления.

## Выдержка затвора

Установите выдержку затвора в соответствии с условиями съемки. Например, при недостаточной освещенности можно установить большую выдержку затвора. В видеокамере предусмотрено 6 указанных ниже режимов.

Режимы работы: CAMERA MEDIA

Off: видеокамера использует стандартную выдержку затвора в соответствии с частотой кадров.

Автоматически ([Automatic]): видеокамера автоматически настраивает выдержку затвора в соответствии с яркостью изображения. Этот режим недоступен в режимах замедленной или ускоренной съемки. В этом режиме на экране рядом со значением выдержки затвора отображается значок **A**.

Выдержка ([Speed]): позволяет задать выдержку затвора (в долях секунды).

Угол ([Угол]): можно задать угол затвора для определения выдержки затвора.

Съемка ТВ-экрана ([Clear Scan]): задание частоты для исключения появления темных полос или мерцания экрана при съемке компьютерных электронно-лучевых мониторов.

Длительная выдержка ([Медлен.]): можно задать длительную выдержку затвора для яркой съемки в местах с недостаточной освещенностью. Этот режим недоступен в режимах замедленной или ускоренной съемки.

### Доступные значения выдержки затвора

Доступные значения выдержки затвора зависят от частоты кадров.

Режим выдержки затвора	Частота кадров	
	50i	25P
Off <sup>1</sup>	1/50	1/25
Автоматически <sup>2</sup>	1/50 – 1/500	1/25 – 1/500
Выдержка	1/50, 1/60, 1/75, 1/90, 1/100, 1/120, 1/150, 1/180, 1/210, 1/250, 1/300, 1/350, 1/400, 1/500, 1/600, 1/700, 1/800, 1/1000, 1/1200, 1/1400, 1/1600, 1/2000	1/25, 1/29, 1/30, 1/33, 1/40, 1/50, 1/60, 1/75, 1/90, 1/100, 1/120, 1/150, 1/180, 1/210, 1/250, 1/300, 1/350, 1/400, 1/500, 1/600, 1/700, 1/800, 1/1000, 1/1200, 1/1400, 1/1600, 1/2000
Угол	360°, 300°, 240°, 180°, 150°, 120°, 90°, 60°, 45°, 30°, 22,5°, 15°, 11,25°	360°, 300°, 240°, 180°, 150°, 120°, 90°, 75°, 60°, 45°, 30°, 22,5°, 15°, 11,25°
Съемка ТВ-экрана	50 – 249,46 Гц	25 – 249,46 Гц
Длительная выдержка <sup>2</sup>	1/3, 1/6, 1/12, 1/25	1/3, 1/6, 1/12
Инфракрасный режим	1/50 – 1/120	1/25 – 1/120
Длительная выдержка в инфракрасном режиме <sup>2</sup>	1/25 – 1/120	1/12 – 1/120

<sup>1</sup> В режимах замедленной и ускоренной съемки выдержка затвора зависит от выбранной частоты кадров при съемке.

<sup>2</sup> Недоступно в режимах замедленной или ускоренной съемки.

## Изменение режима выдержки затвора

1 Откройте подменю [Shutter].

[Настройка камеры] ➤ [Shutter]

2 Выберите требуемый режим и нажмите кнопку SET.

3 Закройте меню, затем нажмите кнопку SHUTTER.

- Если выбрано значение [Automatic], устанавливается автоматический режим выдержки затвора и выполнять остальную часть процедуры не требуется.
- Выдержка затвора на экране выделяется оранжевым цветом.

4 Джойстиком настройте выдержку затвора.

- В режиме съемки [Clear Scan] отрегулируйте частоту таким образом, чтобы не было видно темных полос.

5 Нажмите кнопку SET.

- Оранжевая рамка исчезает. Устанавливаются выбранное значение и режим выдержки затвора.
- Чтобы выключить режим выдержки затвора, снова нажмите кнопку SHUTTER.

### Использование режима длительной выдержки

При съемке в условиях недостаточной освещенности можно повысить яркость изображения, используя режим длительной выдержки. Этот режим можно также использовать для добавления в запись определенных эффектов, таких как размытие заднего плана при панорамировании или съемка движущегося объекта с остаточным следом.

- Качество изображения может быть ниже, чем при использовании меньших выдержек затвора при более высокой освещенности.
- Автофокусировка может работать не очень хорошо.

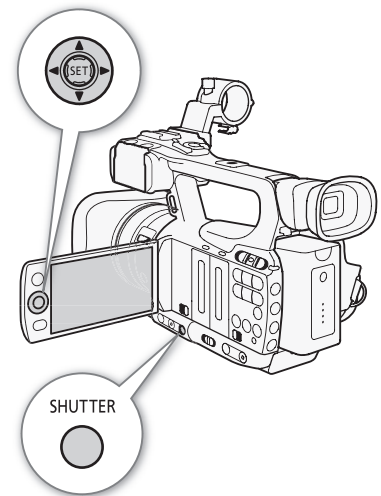
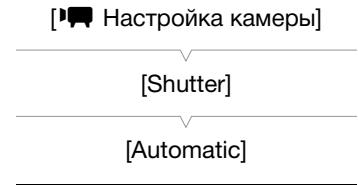

### ПРИМЕЧАНИЯ

- При съемке в условиях высокой освещенности с использованием автоматической регулировки диафрагмы видеокамера уменьшает диафрагму. В результате возможно размытие изображения. Во избежание этого установите выдержку затвора 1/100 или менее.
- Если в видеокамере установлен полностью автоматический режим (44), устанавливается автоматический режим выдержки затвора (кроме режима замедленной или ускоренной съемки).
- Если для установки значений усиления и диафрагмы задан ручной режим, а для выдержки затвора автоматический режим не задан, на экране отображается шкала экспозиции (58).

## Уменьшение мерцания

Можно уменьшить мерцание, появляющееся при съемке с освещением флуоресцентными лампами.

1 Откройте подменю [Умен. мерцания].

[Настройка камеры] ➤ [Умен. мерцания]

2 Выберите значение [Automatic], затем нажмите кнопку SET.

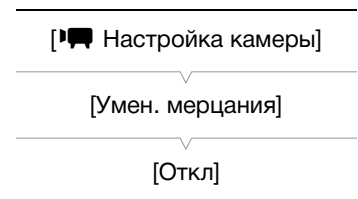

## Настройка диафрагмы

Настраивая диафрагму, можно влиять на яркость записей или изменять глубину резкости. При увеличении диафрагменного числа (F8) в фокусе оказываются как близкие, так и удаленные объекты. Диафрагма может настраиваться видеокамерой автоматически или можно вручную настраивать диафрагму для дополнительного контроля над видеозаписями.

Режимы работы: CAMERA MEDIA

### Автоматическая настройка диафрагмы

Видеокамера автоматически настраивает диафрагму на основе яркости объекта. Если включена ручная регулировка диафрагмы, выполните приведенную ниже процедуру для включения автоматической регулировки диафрагмы.

Нажмите кнопку IRIS.

- На экране рядом с величиной диафрагмы отображается значок **A**.
- Если в видеокамере установлен полностью автоматический режим (📖 44), видеокамера автоматически настраивает диафрагму.

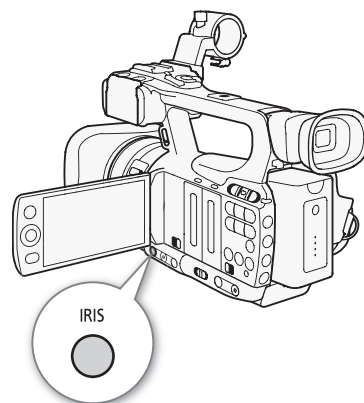

### Ручная настройка диафрагмы

Если автоматическая регулировка диафрагмы выключена, регулируйте диафрагму вручную в соответствии с приведенной ниже процедурой.

1 Переместите переключатель кольца ручного управления в положение IRIS(ND).

- Можно также использовать диск CUSTOM для ручной настройки диафрагмы (📖 49).

2 Настройте диафрагму, поворачивая кольцо ручного управления.

- На экране значение диафрагменного числа отображается с шагом 1/4 ступени.

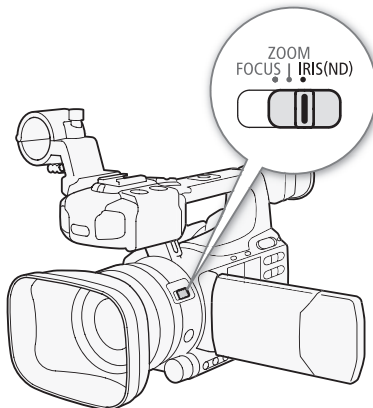

### Доступные значения величины диафрагмы

F1.8	F2.0	F2.2	F2.4	F2.6	F2.8	F3.2	F3.4	F3.7	F4.0	F4.4
F4.8	F5.2	F5.6	F6.2	F6.7	F7.3	F8.0	F8.7*	F9.5*	F10*	F11*
F12*	F14*	F15*	F16*	F17*	F19*	F21*	F22*	CLOSE*		

\* Выбор возможен только в случае, если для параметра [👤 Прочие функции] [🔘 Custom Function] [🔘 Ограничение Iris] задано значение [Откл].

### 📘 ПРИМЕЧАНИЯ

- Если для параметра [👤 Настройка камеры] [🔘 ND Filter] задано значение [Automatic], фильтр нейтральной плотности включается автоматически в зависимости от условий съемки.
- Если для установки значений усиления и диафрагмы задан ручной режим, а для выдержки затвора автоматический режим не задан, на экране отображается шкала экспозиции (📖 58).

- Параметр [👤 Прочие функции] ⌕ [Custom Function] ⌕ [Ограничение Iris] (📖 113) позволяет исключить закрытие диафрагмы ниже дифракционного предела объектива (F8.0). Когда эта функция включена, максимальное значение диафрагменного числа составляет [F8.0]. Когда эта функция выключена, можно полностью закрыть диафрагму, но значения диафрагмы, превосходящие дифракционный предел, отображаются серым цветом. Использование величины диафрагмы, отображаемой серым цветом, приведет к дифракционному размытию изображения.
- Установленное вручную значение диафрагмы не сохраняется при включении автоматической настройки диафрагмы (кроме полностью автоматического режима). При возврате в режим ручной настройки диафрагмы сохраняется величина диафрагмы, автоматически установленная видеокамерой.
- Если включен встроенный фильтр нейтральной плотности, при использовании больших диафрагменных чисел изображение может стать темным. В таком случае установите для фильтра нейтральной плотности значение [Откл], затем снова настройте величину диафрагмы.
- С помощью параметра [👤 Прочие функции] ⌕ [Custom Function] ⌕ [Направл. l. Ring] (📖 113) можно изменить направление регулировки при повороте кольца ручного управления.
- Можно задать для параметра [👤 Прочие функции] ⌕ [Custom Function] ⌕ [ZR-2000 AE SHIFT] (📖 113) значение [Iris], чтобы изменять величину диафрагмы с помощью диска AE SHIFT на дополнительно приобретаемом пульте ДУ зумированием ZR-2000.

## Регулировка уровня автоэкспозиции

С помощью регулировки сдвига автоэкспозиции можно настроить уровень автоэкспозиции, чтобы сделать изображение более темным или более ярким. Можно выбрать один из 15 уровней автоэкспозиции.

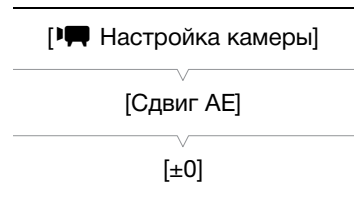

1 Откройте подменю [Сдвиг AE].

[🗨️ Настройка камеры] ⌕ [Сдвиг AE]

2 Выберите уровень автоэкспозиции, затем нажмите кнопку SET.

### Доступные уровни автоэкспозиции

+2,0	+1,5	+1,25	+1,0	+0,75	+0,5	+0,25	±0
-0,25	-0,5	-0,75	-1,0	-1,25	-1,5	-2,0	

### 📘 ПРИМЕЧАНИЯ

- Если в видеокамере установлен полностью автоматический режим (📖 44), настройка уровня автоэкспозиции невозможна.
- Можно задать для параметра [👤 Прочие функции] ⌕ [Custom Function] ⌕ [ZR-2000 AE SHIFT] (📖 113) значение [Сдвиг AE], чтобы настраивать уровень автоэкспозиции с помощью диска AE SHIFT на дополнительно приобретаемом пульте ДУ зумированием ZR-2000.

## Задание режима экспомера

Выберите режим экспомера в соответствии с условиями съемки. Это обеспечит более подходящий уровень экспозиции объекта.

### 1 Откройте подменю [Экспомер].

[Настройка камеры] [Экспомер]

### 2 Выберите требуемый вариант и нажмите кнопку SET.

- Значок выбранного режима отображается с левой стороны экрана.

#### Варианты

[Конт.свет] [иконка]: Предназначен для съемки эпизодов в контровом свете.

[Standard]: Экспозиция усредняется по всей сцене, при этом находящийся в центре объект учитывается с большим весом.

[Прожект.] [иконка]: Этот вариант предназначен для съемки эпизодов, в которых освещена только центральная область изображения.

#### ПРИМЕЧАНИЯ

- Если в видеокамере установлен полностью автоматический режим (44), для параметра [Экспомер] устанавливается значение [Standard].
- Если назначаемой кнопке задана функция [Конт.свет] или [Прожект.] (102), с помощью этой кнопки можно изменять режим экспомера.





## Баланс белого

Для калибровки изображения с целью точного отображения цветов в различных условиях освещения в видеокамере используется электронная обработка баланса белого. Предусмотрено 4 способа установки баланса белого.

**Автоматический баланс белого:** видеокамера автоматически настраивает оптимальный уровень баланса белого.

**Стандартный баланс белого:** установите для баланса белого значение [Естеств.] или [Накалив.].

**Установка цветовой температуры:** позволяет установить цветовую температуру в диапазоне от 2000 К до 15000 К.

**Пользовательский баланс белого:** позволяет с помощью белого объекта измерить баланс белого и задать его для одной из двух предустановленных позиций.

При съемке с флуоресцентным освещением рекомендуется использовать автоматический баланс белого или установить пользовательский баланс белого.

Режимы работы: CAMERA MEDIA

### **i** ПРИМЕЧАНИЯ

- Настройки параметров [Custom Picture]  [Color Matrix] и [White Balance] (104) имеют преимущество над настройками баланса белого.

## Автоматический баланс белого

Видеокамера непрерывно автоматически настраивает баланс белого для достижения оптимального уровня. При смене источника освещения видеокамера настраивает баланс белого.

**Нажмите кнопку WB.**

- На экране рядом с цветовой температурой отображается значок **A**. Если отображается другой значок или не отображается никакого значка, нажимайте эту кнопку, пока не появится значок **A**.
- Если в видеокамере установлен полностью автоматический режим (44), включается режим автоматического баланса белого.

### **i** ПРИМЕЧАНИЯ

- Пользовательская установка баланса белого может обеспечить лучшие результаты в следующих случаях:
  - при съемке в переменных условиях освещения;
  - при съемке крупным планом;
  - при съемке одноцветных объектов (небо, море или лес);
  - при съемке с освещением ртутными лампами и флуоресцентными лампами определенных типов.

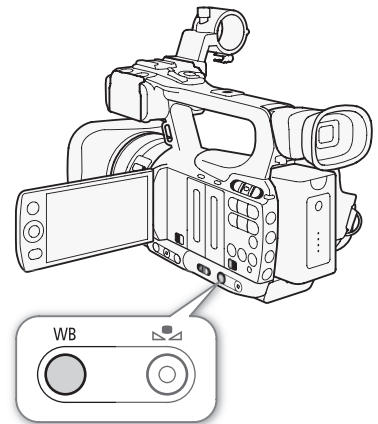

## Стандартный баланс белого

В видеокамере предусмотрены стандартные настройки для съемки вне помещения (дневной свет) и в помещении (лампы накаливания). После выбора настройки можно выполнить ее тонкую подстройку.

1 Откройте подменю [White Balance].

[Настройка камеры] [White Balance]

2 Выберите требуемый вариант и нажмите кнопку SET.

3 Закройте меню, затем нажмите кнопку WB.

- Последовательно нажимайте кнопку до тех пор, пока в нижнем левом углу экрана не появится значок требуемой настройки.

### Варианты

[Естеств.] ☀: Подходит для съемки таких эпизодов, как восходы или закаты, фейерверки или ночные эпизоды.

[Накалив.] 💡: Подходит для съемки таких эпизодов, как вечеринки с переменными условиями освещения либо эпизоды со студийным освещением или освещением натриевыми лампами.

[Kelvin]: Позволяет задать значение цветовой температуры (☐ 67).

## Точная настройка стандартного баланса белого

Настройки [Естеств.] и [Накалив.] можно подстраивать в диапазоне от -9 до 9.

1 Нажмите кнопку [WB].

- Значок баланса белого на экране выделяется оранжевым цветом.

2 Выберите требуемый уровень настройки с помощью джойстика.

3 Нажмите кнопку [WB].

- Значок баланса белого на экране больше выделяется оранжевым цветом. Рядом со значком отображается уровень настройки.

[Настройка камеры]

[White Balance]

[Естеств.]

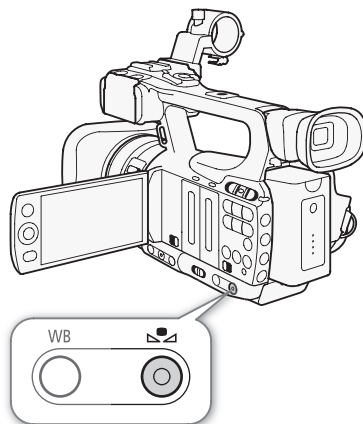

## Установка цветовой температуры

Приведенная ниже процедура позволяет задать цветовую температуру в диапазоне от 2000 К до 15000 К с шагом 100 К.

- 1 Откройте подменю [White Balance].  
[Настройка камеры] ➤ [White Balance]
- 2 Выберите пункт [Kelvin], затем нажмите кнопку SET.
- 3 Закройте меню, затем нажмите кнопку .
  - Если включен автоматический баланс белого, нажмите кнопку WB, затем нажмите кнопку .
  - Отображаемая цветовая температура выделяется оранжевым цветом.
- 4 Выберите требуемую цветовую температуру с помощью джойстика и нажмите кнопку .
  - Устанавливается цветовая температура, и отображаемая цветовая температура больше не выделяется оранжевым цветом.

[Настройка камеры]

[White Balance]

[Естеств.]

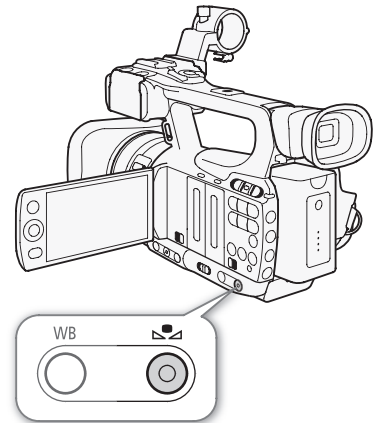

## Пользовательский баланс белого

В видеокамере можно сохранить две настройки пользовательского баланса белого для использования в будущем.

- 1 Кнопкой WB выберите пользовательскую настройку A или B.
  - На экране рядом с цветовой температурой отображается значок A или B. Если отображается другой значок или не отображается никакого значка, нажимайте эту кнопку, пока не появится требуемый значок.
- 2 Наведите видеокамеру на белый объект таким образом, чтобы он занимал весь экран.
  - Используйте те же условия освещения, что и планируется использовать при съемке.
- 3 Нажмите кнопку .
  - Часто мигает значок A или B.
  - Следите, чтобы белый объект заполнял экран до завершения процедуры.
  - После того как значок перестанет мигать, процедура завершена. Настройка сохраняется в видеокамере даже после выключения питания.

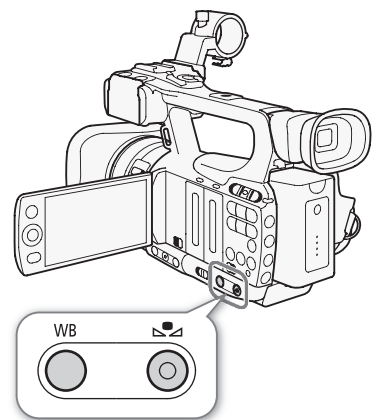

### ПРИМЕЧАНИЯ

- Заранее установите для параметра [Настройка камеры] ➤ [Телеконт.] (149) значение [Откл].
- При изменении источника освещения следует заново настроить баланс белого.
- Очень редко и в зависимости от источника освещения значок A может продолжать мигать (частота мигания уменьшится). Результат будет все равно лучше, чем при автоматическом балансе белого.

## Зумирование

Зумированием (до 10x) можно управлять с помощью качающегося переключателя зумирования на боковой ручке или на рукоятке. Можно также использовать кольцо ручного управления или кнопки зумирования на беспроводном пульте ДУ. Для зумирования с плавным началом и/или остановкой используйте плавное управление зумированием (📖 71).

Кроме того, с помощью параметра [📷 Настройка камеры] ➤ [Телеконв.] можно увеличить фокусное расстояние приблизительно в 1,5, 3 или 6 раз.\* Для включения цифрового телеконвертера можно также задать для назначаемой кнопки функцию [Телеконв.] (📖 102) или задать для параметра [👉 Прочие функции] ➤ [Польз.кнопки/диски] значение [Телеконв.] (📖 49).

\* Производится цифровая обработка изображения, поэтому разрешение может снизиться.

Режимы работы: CAMERA MEDIA

### Использование кольца ручного управления

Переместите переключатель ручного зумирования в положение ZOOM, затем поворачивайте кольцо ручного управления.

- При использовании зумирования на экране появляется индикатор зумирования\*, показывающий приблизительное положение зумирования.

\* С помощью параметра [👉 Прочие функции] ➤ [Custom Function] ➤ [Индикатор Zoom] (📖 113) можно задать отображение индикатора зумирования в цифровом виде.

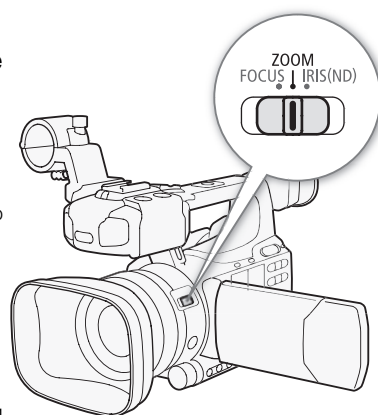

#### **i** ПРИМЕЧАНИЯ

- Если повернуть кольцо ручного управления слишком быстро, немедленное зумирование может оказаться невозможным. В таком случае видеочамера произведет зумирование после завершения поворота кольца ручного управления.

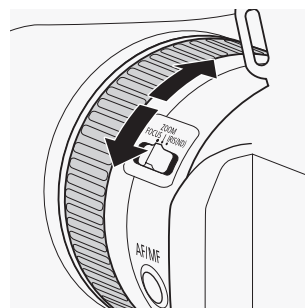

### Использование качающихся переключателей зумирования, беспроводного пульта ДУ или дополнительно приобретаемого пульта ДУ

При использовании зумирования на экране появляется индикатор зумирования\*, показывающий приблизительное положение зумирования.

\* С помощью параметра [👉 Прочие функции] ➤ [Custom Function] ➤ [Индикатор Zoom] (📖 113) можно задать отображение индикатора зумирования в цифровом виде.

### Использование качающегося переключателя зумирования на ручке

Для задания скорости зумирования используйте функции подменю [Настройка камеры] → [Зум]. Если выбрана постоянная скорость зумирования, задайте одну из 16 постоянных скоростей (1 – самая низкая, 16 – самая высокая). В случае переменной скорости зумирования аккуратно нажмите для медленного зумирования; нажмите сильнее для более быстрого зумирования.

Для «отъезда» видеокамеры (широкоугольное положение) переместите качающийся рычаг в направлении **W**, для «наезда» видеокамеры (телефото) – в направлении **T**.



#### Задание скорости зумирования

Приблизительные скорости зумирования для всего диапазона зумирования (между крайними положениями) указаны в приведенной далее таблице.

- Откройте подменю значения скорости зумирования [Speed Level].  
[Настройка камеры] → [Zoom] → [Speed Level]
- Выберите значение [Быстрый], [Нормал.] или [Медленный], затем нажмите кнопку SET.
- Откройте подменю [Rocker на ручке].  
[Настройка камеры] → [Zoom] → [Rocker на ручке]
- Выберите значение [Постоян.] или [Перемен.], затем нажмите кнопку SET.

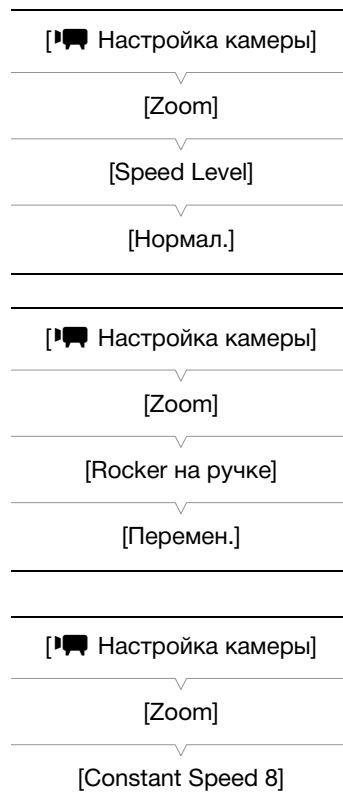

#### Задание значения скорости зумирования для варианта [Постоян.]

- Откройте подменю качающегося рычага [Constant Speed].  
[Настройка камеры] → [Zoom] → [Constant Speed]
- Выберите требуемый уровень и нажмите кнопку SET.

#### Приблизительные значения скорости зумирования (качающийся переключатель зумирования на ручке)

Значение [Rocker на ручке]	Настройка [Constant Speed]	Значение [Speed Level]		
		[Медленный]	[Нормал.]	[Быстрый]
[Постоян.]	[1] (самая низкая)	4 мин 45 с	3 мин	1 мин
	[16] (самая высокая)	4 с	3 с	2 с*
[Перемен.]	–	4 с – 4 мин 45 с	3 с – 3 мин	2 с* – 1 мин

\* При слишком высокой скорости зумирования (приблизительно 2 с между крайними положениями) автоматическая фокусировка видеокамеры во время зумирования будет затруднена.

### Использование качающегося переключателя зумирования на рукоятке

Для задания скорости зумирования используйте функции подменю [Настройка камеры] [Zoom].

Для «отъезда» видеокамеры (широкоугольное положение) переместите качающийся рычаг в направлении W, для «наезда» видеокамеры (телефото) – в направлении T.

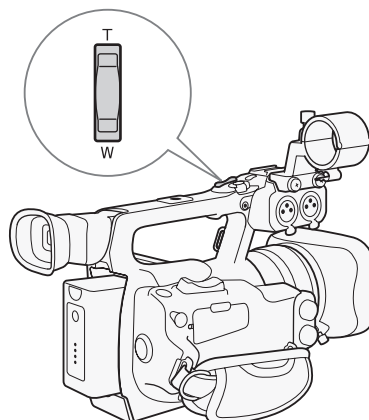

### Задание скорости зумирования

Приблизительные скорости зумирования для всего диапазона зумирования (между крайними положениями) указаны в приведенной далее таблице.

- Откройте подменю значения скорости зумирования [Speed Level].  
[Настройка камеры] [Zoom] [Speed Level]
- Выберите значение [Быстрый], [Нормал.] или [Медленный], затем нажмите кнопку SET.
- Откройте подменю зумирования [Rocker на рукоятке].  
[Настройка камеры] [Zoom] [Rocker на рукоятке]
- Выберите требуемый уровень и нажмите кнопку SET.
  - Если не планируется пользоваться качающимся переключателем зумирования на рукоятке, можно выбрать значение [Откл].

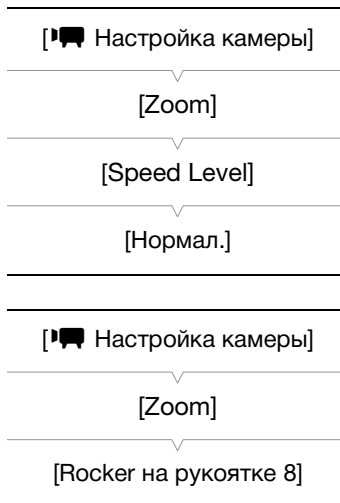

### Приблизительные значения скорости зумирования (качающийся переключатель зумирования на рукоятке)

Значение [Rocker на рукоятке]	Значение [Speed Level]		
	[Медленный]	[Нормал.]	[Быстрый]
[1] (самая низкая)	4 мин 45 с	3 мин	1 мин
[16] (самая высокая)	4 с	3 с	2 с*

\* При слишком высокой скорости зумирования (приблизительно 2 с между крайними положениями) автоматическая фокусировка видеокамеры во время зумирования будет затруднена.

### Использование беспроводного пульта ДУ или дополнительно приобретаемого пульта ДУ

Скорости зумирования при использовании беспроводного пульта ДУ и дополнительно приобретаемого (контроллера дистанционного управления зумированием ZR-2000 или ZR-1000) или имеющегося в продаже пульта ДУ, подключенного к разъему REMOTE, отличаются. При использовании беспроводного пульта ДУ для зумирования необходимо одновременно нажать кнопку разрешения записи и требуемую кнопку зумирования.

### Задание скорости зумирования

Чтобы задать скорость зумирования для прилагаемого беспроводного пульта ДУ, выполните следующую процедуру. Сводные сведения о скорости зумирования при использовании беспроводного пульта ДУ или других пультов ДУ см. в приведенной ниже таблице.

- 1 Откройте подменю значения скорости зумирования [Speed Level].  
[Настройка камеры] > [Zoom] > [Speed Level]
- 2 Выберите значение [Быстрый], [Нормальный] или [Медленный], затем нажмите кнопку SET.
- 3 Откройте подменю зумирования [Беспров. пульт ДУ].  
[Настройка камеры] > [Zoom] > [Беспров. пульт ДУ]
- 4 Выберите требуемый уровень и нажмите кнопку SET.
  - Это значение влияет как на беспроводной пульт ДУ, так и на дополнительно приобретаемые пульты ДУ.



### Скорости зумирования

Аксессуар	Скорость зумирования
Беспроводной пульт ДУ (из комплекта поставки)	Постоянная скорость зумирования, выбранная в меню.
Пульт ДУ без органов управления с переменной скоростью зумирования (продается в магазинах)	Постоянная скорость зумирования.
Пульт ДУ с органами управления с переменной скоростью зумирования (дополнительно приобретаемый пульт ДУ зумированием ZR-2000 или ZR-1000 и т. п.)	На основе настройки скорости зумирования пульта ДУ.

### Плавное управление зумированием

Плавное управление зумированием позволяет начинать и/или останавливать зумирование постепенно.

- 1 Откройте подменю [Контр.Soft Zoom].  
[Настройка камеры] > [Zoom] > [Контр.Soft Zoom]
- 2 Выберите требуемый вариант и нажмите кнопку SET.

#### Варианты

- [Оба]: Зумирование начинается и останавливается постепенно.
- [Stop]: Зумирование останавливается постепенно.
- [Start]: Зумирование начинается постепенно.
- [Откл]: Используйте эту настройку, если не планируется пользоваться плавным управлением зумированием.

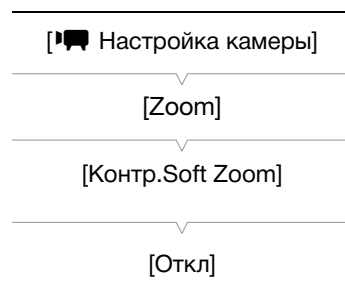

## Использование дополнительно приобретаемых конвертеров

При установке дополнительно приобретаемого телеконвертера TL-H58 фокусное расстояние видеокамеры увеличивается приблизительно в 1,5 раза. При установке дополнительно приобретаемого широкоугольного конвертера WD-H58W фокусное расстояние уменьшается приблизительно с коэффициентом 0,8. При установке конвертера выполните приведенную ниже процедуру, чтобы оптимизировать автофокусировку и минимальное расстояние до объекта для конкретного конвертера.

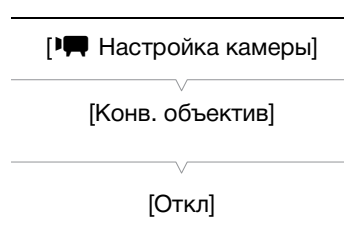

Режимы работы:

1 Откройте подменю [Конв. объектив].

[Настройка камеры] ● [Конв. объектив]

2 Выберите значение [TL-H58] или [WD-H58W], затем нажмите кнопку SET.

- Если для автофокусировки установлен режим Instant AF или Medium AF, он изменяется на режим Normal AF.
- Минимальное расстояние до объекта во всем диапазоне зумирования составляет приблизительно 130 см при использовании телеконвертера и приблизительно 40 см при использовании широкоугольного конвертера.
- Выберите значение [Откл], если не планируется использовать конвертер.

### ПРИМЕЧАНИЯ

- Если назначаемой кнопке задано значение [TL-H58] или [WD-H58W] (📖 102), с помощью этой кнопки можно оптимизировать параметры для выбранного конвертера.
- При съемке широкоугольных кадров с телеконвертером возможно виньетирование.
- Отображаемое на экране приблизительное расстояние до объекта изменяется в зависимости от значения параметра [Конв. объектив]. Если конвертер не используется, выберите значение [Откл].



## Экранные маркеры и шаблон «зебра»

Экранные маркеры помогают обеспечить правильную кадрировку объекта и его нахождение в соответствующей безопасной зоне. Шаблон «зебра» помогает идентифицировать передержанные области. Экранные маркеры и шаблон «зебра» не влияют на записи.

Режимы работы:

### Отображение экранных маркеров

Предусмотрены следующие типы экранных маркеров: маркер центра ([По центру]), маркер горизонтали ([По гориз.]), сетка ([Сетка]), маркеры безопасной области ([Безопасная зона]) и маркер формата экрана ([Марк. форм. кад.]).

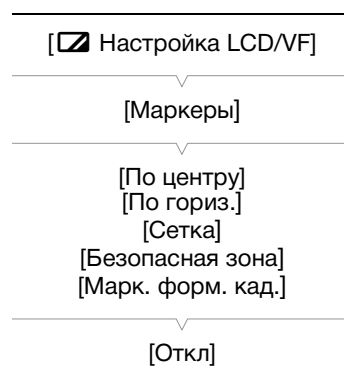
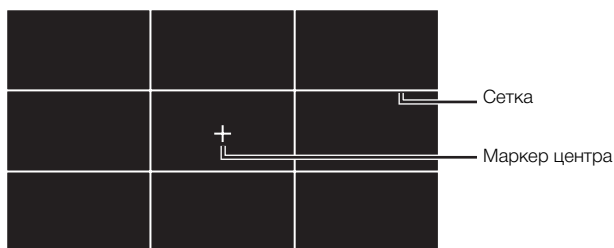
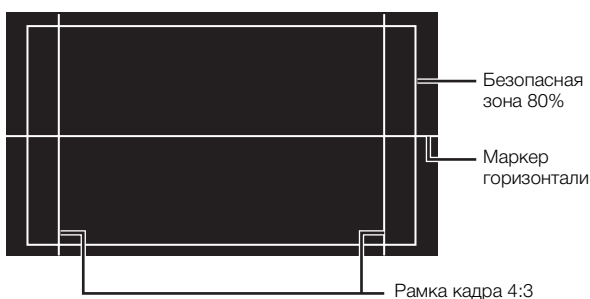

1 Откройте требуемое подменю маркера.

Настройка LCD/VF  $\rightarrow$  [Маркеры]  $\rightarrow$  выберите требуемый маркер (см. пункт **Варианты** ниже)

2 Выберите значение [Белый] или [Серый], затем нажмите кнопку SET.

- Для отключения выбранного маркера выберите значение [Откл].
- Одновременно могут отображаться несколько маркеров. Повторите шаги 1 и 2 для каждого маркера, который требуется вывести на экран.
- Если выбран маркер [Безопасная зона] или [Марк. форм. кад.], переходите к шагу 3. В противном случае переходите сразу к шагу 4.

3 Выберите пункт [Обл. безоп. зоны] или [Формат кадра], выберите требуемый вариант и нажмите кнопку SET.

4 Выберите пункт [Включить], выберите значение [Вкл], затем нажмите кнопку SET, чтобы включить экранные маркеры.

- Отображаются все выбранные экранные маркеры.
- Для отключения всех экранных маркеров выберите значение [Откл].

### Варианты

[По центру]:	Отображается небольшой маркер, указывающий центр экрана.
[По гориз.]:	Отображается горизонтальная линия, помогающая компоновать выровненные по горизонтали кадры.
[Сетка]:	Отображается сетка, позволяющая правильно кадрировать изображение (по горизонтали и вертикали)
[Безопасная зона]:	Отображаются индикаторы, показывающие различные безопасные зоны, такие как безопасная активная зона и безопасная зона текста. Для параметра [Обл. безоп. зоны] предусмотрены значения [95%], [92.5%], [90%] и [80%].
[Марк. форм. кад.]:	Отображаются маркеры, обозначающие рамки кадров с различным соотношением сторон, помогающие снимать изображение в пределах требуемой области. Для параметра [Формат кадра] предусмотрены значения [2.35:1], [1.85:1], [1.75:1], [1.66:1], [14:9], [13:9] и [4:3].

### ПРИМЕЧАНИЯ

- Если для назначаемой кнопки задана функция [Маркеры] ( 102), с помощью этой кнопки можно включать и выключать экранные маркеры.

### Отображение шаблона «зебра»

В видеокамере предусмотрена функция полосатого шаблона «зебра», которая выделяет диагональными черными и белыми полосами засвеченные области. Шаблон отображается только на экране и не влияет на записываемое изображение. Предусмотрены два типа шаблонов «зебра», которые могут отображаться одновременно. Шаблон «зебра» 1 позволяет обнаружить области в определенном диапазоне ( $\pm 5$  от указанного значения), а шаблон «зебра» 2 позволяет выделить области, превышающие указанное значение. Если при одновременном отображении шаблонов они перекрываются, в таких областях отображается только шаблон «зебра» 1.

1 Откройте подменю [Выбор] шаблона «зебра».

Настройка LCD/VF  [Выбор] (в пункте [Zebra])

2 Выберите [Zebra 1], [Zebra 2] или [Zebra 1&2], затем нажмите кнопку SET.

3 Откройте подменю уровня для шаблона «зебра».

Настройка LCD/VF  [Zebra 1 Level] или [Zebra 2 Level]



4 Выберите уровень шаблона «зебра», затем нажмите кнопку SET.

5 Откройте подменю [Zebra].

Настройка LCD/VF  [Zebra]

6 Выберите значение [Вкл], чтобы активизировать выбранный шаблон «Зебра».

### ПРИМЕЧАНИЯ

- Если для назначаемой кнопки задана функция [Zebra] ( 102), с помощью этой кнопки можно включать выбранный шаблон «Зебра».
- С помощью параметра  Настройка LCD/VF  [HD Output] ( 153) можно отображать шаблон «зебра» на внешнем мониторе, подключенном к разъему HD/SD SDI (только **XF105**), HDMI OUT или HD/SD COMPONENT OUT (только выходной сигнал высокой четкости HD).

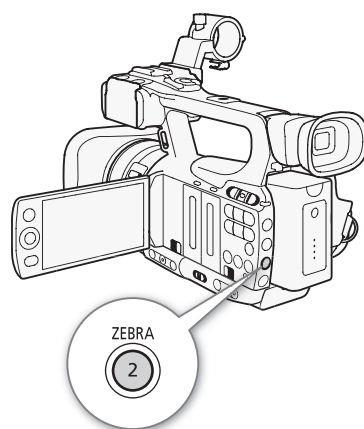
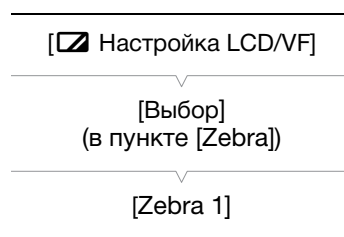

- Если разъем HD/SD COMPONENT OUT настроен на вывод сигнала стандартной четкости, а для параметра [HD Output] задано значение [Вкл], при отображении шаблона «зебра» выход переключается на сигнал высокой четкости.
- Шаблон «Зебра» не отображается в видеоискателе, если выбран вариант [Zebra 1&2].

## Установка временного кода

Видеокамера может генерировать сигнал временного кода и внедрять его в записи. Можно настроить видеокамеру на вывод сигнала временного кода через разъем HD/SD SDI (только **XF105**) или разъем GENLOCK/TC (только **XF105**;  81). Кроме того, можно накладывать временной код на видеосигнал, выводимый на разъем HDMI OUT, HD/SD COMPONENT OUT или AV.

**XF105** Порядок синхронизации временного кода видеокамеры с внешним генератором временного кода см. в разделе *Синхронизация с внешним устройством* ( 79).

Режимы работы: CAMERA MEDIA

### Выбор режима работы

Можно выбрать режим работы временного кода видеокамеры.

1 Откройте подменю режима временного кода [Режим].

[00:00 Настр. TC/UB]  [Time Code]  [Режим]

2 Выберите требуемый вариант и нажмите кнопку SET.

- Если выбрано значение [Regen.], оставшуюся часть процедуры выполнять не требуется. Если выбран вариант [Preset] и требуется задать начальное значение временного кода, см. раздел *Задание начального значения временного кода* ниже.

3 Выбрав значение [Preset], откройте подменю [Run] временного кода.

[00:00 Настр. TC/UB]  [Time Code]  [Run]

4 Выберите требуемый вариант и нажмите кнопку SET.

#### Варианты

[Preset]: После выбора этого режима выберите пункт [Run]. В режиме [Rec Run] отсчет временного кода производится только во время съемки, и временной код клипов на одной CF-карте будет непрерывным; в режиме [Free Run] отсчет временного кода производится независимо от операций, выполняемых видеокамерой. Можно также задать начальное значение временного кода для обоих значений пункта [Run].

[Regen.]: Отсчет времени производится во время съемки. Используйте этот режим работы для продолжения с последнего временного кода, записанного на носитель.

[00:00 Настр. TC/UB]

[Time Code]

[Режим]

[Preset]

[00:00 Настр. TC/UB]

[Time Code]

[Run]

[Rec Run]

### Задание начального значения временного кода

Если задан режим работы [Preset], можно задать исходное значение временного кода.

1 Откройте подменю временного кода [Настройка].

[00:00 Настр. TC/UB]  [Time Code]  [Настройка]

2 Выберите пункт [Задать], затем нажмите кнопку SET.

- Отображается экран задания временного кода с оранжевой рамкой выбора на поле часов.
- Для сброса временного кода на [00:00:00.00] выберите вместо этого пункт [Сброс].

[00:00 Настр. TC/UB]

[Time Code]

[Настройка]

- 3 Выберите часы, затем перейдите (▶) на поле минут.
- 4 Аналогичным образом измените значения остальных полей (минуты, секунды, кадр).
  - Нажмите кнопку CANCEL, чтобы закрыть экран без задания временного кода.
- 5 Выберите пункт [Задать], чтобы закрыть экран.
  - Если для режима отсчета задано значение [Free Run], отсчет временного кода начинается со значения, заданного в шагах 2–4.

## Остановка индикации временного кода на экране

Если назначаемой кнопке назначить функцию [Приост. Time Code] (📖 102), можно останавливать индикацию временного кода на экране\*. Когда индикация временного кода остановлена, рядом с временным кодом на экране отображается символ [H].

Когда индикация временного кода на экране остановлена, продолжается обычный отсчет временного кода. При возобновлении индикации временного кода отображается текущий временной код.

\* Сигнал временного кода, выводимый на разъем HD/SD SDI (только XF105) или на разъем GENLOCK/TC (только XF105), не приостанавливается. Наложенный на видеосигнал временной код, выводимый на другие разъемы, будет приостановлен.

### Об индикации временного кода

В зависимости от операции рядом с временным кодом может отображаться значок. См. следующую таблицу.

Значок	Описание
R	Задан режим работы [Regen].
P	Задан режим работы [Preset] и выбран вариант [Rec Run].
F	Задан режим работы [Preset] и выбран вариант [Free Run].
E	Сигнал временного кода поступает с внешнего источника.
H	Индикация временного кода приостановлена.
Без значка	Временной код во время воспроизведения клипа.

### 📘 ПРИМЕЧАНИЯ

- Значение номера кадра во временном коде изменяется от 0 до 24.
- При использовании съемки с интервалом, покадровой съемки или замедленной и ускоренной съемки выбор значения [Free Run] для режима работы [Preset] невозможен. И наоборот, если используется режим предварительной съемки, автоматически устанавливается режим [Free Run], который не может быть изменен.
- Если выбран вариант [Free Run], отсчет временного кода продолжается, пока хватает заряда встроенного литиевого аккумулятора, даже если все другие источники питания отсоединены. Однако этот отсчет менее точен, чем при включенной видеокамере.
- Если функции [Time Code] (📖 102) задана назначаемая кнопка, при нажатии этой кнопки открывается подменю [00:00 Настр. TC/UB] ⏸ [Time Code].

## Установка пользовательского бита

Для индикации бита пользователя можно выбрать дату или время съемки либо идентификационный код, состоящий из 8 шестнадцатеричных символов. Всего возможно 16 различных символов: цифры от 0 до 9 и буквы от A до F.

**XF105** Если вместе с внешним временным кодом поступает информация пользовательского бита, возможна также запись внешнего пользовательского бита на носитель для записи.

Режимы работы:

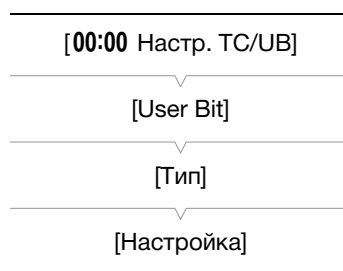

1 Откройте подменю [Настройка] пользовательского бита.

[00:00 Настр. TC/UB] ◂ [User Bit] ◂ [Тип] ◂ [Настройка]

- Чтобы задать для пользовательского бита время, выберите вместо этого пункт [Время]; чтобы задать для пользовательского бита дату, выберите пункт [Дата]. В таком случае выполнять остальную часть процедуры не требуется.

2 Выберите пункт [Задать], затем нажмите кнопку SET.

- Отображается экран задания пользовательского бита с оранжевой рамкой выбора на самой левой цифре.
- Для сброса пользовательского бита на [00 00 00 00] выберите вместо этого пункт [Сброс].

3 Выберите алфавитно-цифровой символ (шестнадцатеричный), затем перейдите (▶) к следующей цифре.

4 Аналогичным образом измените остальные цифры.

- Нажмите кнопку CANCEL, чтобы закрыть экран без задания пользовательского бита.

5 Выберите пункт [Задать], чтобы закрыть экран.

## XF105 Синхронизация с внешним устройством

Используя синхронизацию внешним синхросигналом, можно синхронизировать видеосигнал данной видеокамеры с видеосигналом внешнего видеоустройства. Аналогично, используя сигнал внешнего временного кода, можно синхронизировать временной код данной видеокамеры с внешним сигналом. Использование внешнего сигнала временного кода с несколькими камерами позволяет организовать съемку несколькими видеокамерами. С этой же целью можно выводить сигнал временного кода с данной видеокамеры. Если вывести временной код с разъема HD/SD SDI на устройство монтажа, режиссер монтажа может создать видеозапись с тем же временным кодом.

### Подключение внешнего устройства

При синхронизации видеокамеры внешним сигналом подавайте опорный видеосигнал\* или сигнал временного кода на разъем GENLOCK/TC. Разъем GENLOCK/TC выполняет функции как разъема синхронизации видеосигналов, так и разъема временного кода. При использовании сигнала временного кода заранее задайте разъем в качестве входного или выходного разъема (см. ниже).

\* В качестве опорного видеосигнала можно использовать аналоговый сигнал черного поля или трехуровневый сигнал.

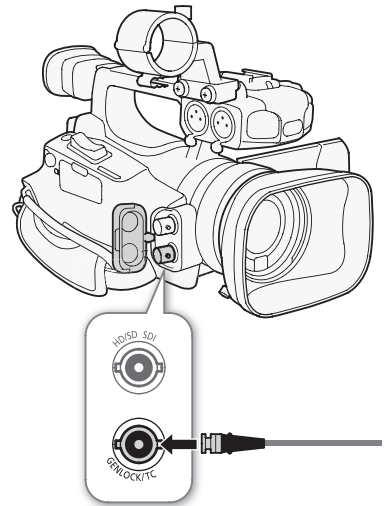

### Использование опорного видеосигнала (синхронизация внешним синхросигналом)

Если на разъем GENLOCK/TC подается внешний синхросигнал (аналоговый сигнал «черная вспышка» или трехуровневый сигнал), фазы кадровых (V) и строчных (H) синхроимпульсов видеокамеры автоматически синхронизируются с этим сигналом. Разность фаз между внешним синхросигналом и видеокамерой изначально устанавливается равной 0. Фаза H может регулироваться в диапазоне прибл.  $\pm 0,4$  H (эквивалент HD).

Режимы работы:

- 1 Откройте подменю [Раз. Genlock/TC].  
[☷ Прочие функции] ⌂ [Раз. Genlock/TC]
- 2 Выберите значение [Gen/TC In], затем нажмите кнопку SET.
- 3 Откройте подменю [Настр. Genlock].  
[☷ Прочие функции] ⌂ [Настр. Genlock]
- 4 Настройте требуемый уровень фазы, затем нажмите кнопку SET.
  - Фазу можно настраивать в диапазоне от -1023 до 1023. При выборе значения, большего 999 или меньшего -999, задайте в первом поле значение 10 или -10 соответственно.

[☷ Прочие функции]

[Раз. Genlock/TC]

[Gen/TC In]

[☷ Прочие функции]

[Настр. Genlock]

## Использование сигнала временного кода

Внешний сигнал синхронизации LTC стандарта SMPTE, поступающий на разъем GENLOCK/TC, записывается в виде временного кода. Может также записываться пользовательский бит внешнего сигнала синхронизации. Перед подключением устройства задайте для разъема GENLOCK/TC режим входа. Кроме того, необходимо установить для режима работы временного кода значение [Free Run] (📖 76).

Режимы работы:

1 Откройте подменю [Паз. Genlock/TC].

[👉 Прочие функции] ➤ [Паз. Genlock/TC]

2 Выберите значение [Gen/TC In], затем нажмите кнопку SET.

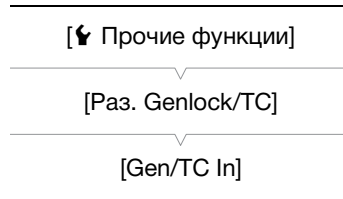

## Запись пользовательского бита внешнего сигнала

Вместе с самим временным кодом можно также записать пользовательский бит внешнего сигнала временного кода.

1 Откройте подменю [Режим записи] пользовательского бита.

[00:00 Настр. TC/UB] ➤ [User Bit] ➤ [Режим записи]

2 Выберите значение [External], затем нажмите кнопку SET.

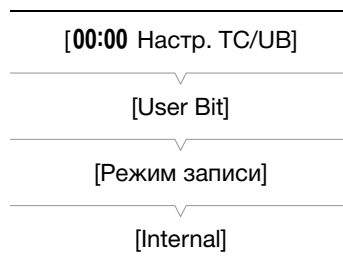

### ПРИМЕЧАНИЯ

- Внешняя синхронизация стабилизируется приблизительно через 10 с.
- Внешняя синхронизация возможна при вводе сигнала внешней синхронизации стандартной четкости. Однако синхронизация внешним синхросигналом невозможна, если в видеокамере задана видеоконфигурация 1080i, а на вход подается сигнал 720P.
- Если сигнал внешней синхронизации является неправильным или отсутствует, может записываться неправильный внешний временной код.
- Если поступает внешний сигнал временного кода, собственный временной код видеокамеры синхронизируется с этим сигналом и синхронизация сохраняется даже при отсоединении кабеля от разъема GENLOCK/TC. Однако в случае выполнения любой из перечисленных ниже операций при отсоединенном кабеле синхронизация нарушается; правильный временной код восстанавливается при подсоединении кабеля:
  - выключение/включение видеокамеры;
  - изменение режима работы на режим ;
  - изменение конфигурации видеосигнала;
  - изменение частоты кадров.
- Если сигнал внешнего временного кода является неправильным или отсутствует, вместо него записывается внутренний временной код, заданный в подменю [00:00 Настр. TC/UB] ➤ [Time Code].



## Вывод сигнала временного кода

Временной код выводится на разъем GENLOCK/TC в виде сигнала синхронизации LTC стандарта SMPTE. Также выводится пользовательский бит. Перед подключением устройства задайте для разъема GENLOCK/TC режим выхода. Если для параметра [⏏ Настройка видео] ➤ [SDI Out Format] задано значение [HD] или [SD], внедренный временной код выводится на разъем HD/SD SDI.

Режимы работы:

1 Откройте подменю [Раз. Genlock/TC].

[👉 Прочие функции] ➤ [Раз. Genlock/TC]

2 Выберите значение [TC Out], затем нажмите кнопку SET.

### **i** ПРИМЕЧАНИЯ

- Пользовательский бит сигнала временного кода выводится во время съемки видеокамерой в режиме  или во время воспроизведения в режиме .

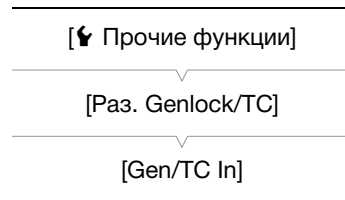

## Запись звука

Видеокамера поддерживает двухканальную запись звука с линейной модуляцией ИКМ и воспроизведение с частотой дискретизации 48 кГц. Звук можно записывать с помощью встроенного микрофона, дополнительно приобретаемого внешнего микрофона (разъем XLR или MIC) или линейного входа (разъем XLR). Звуковые входы для каналов 1 и 2 можно выбрать независимо.

В качестве внешнего микрофона используйте имеющийся в продаже микрофон с кабелем длиной не более 3 м.

Режимы работы: CAMERA MEDIA

### Использование встроенного микрофона или внешнего микрофона, подключенного к разъему MIC

При использовании встроенного микрофона или внешнего микрофона с разъемом Ø 3,5 мм, подсоединенным к разъему MIC, выполните приведенные ниже шаги. Для микрофона любого из этих типов можно использовать микрофонный аттенуатор. Со встроенным микрофоном можно также использовать фильтр верхних частот и выбирать чувствительность.

Установите переключатель AUDIO IN требуемого канала в положение INT.

- Если подключить микрофон к разъему MIC, когда переключатель AUDIO IN находится в положении INT, видеокамера автоматически переключается со встроенного микрофона на внешний микрофон.

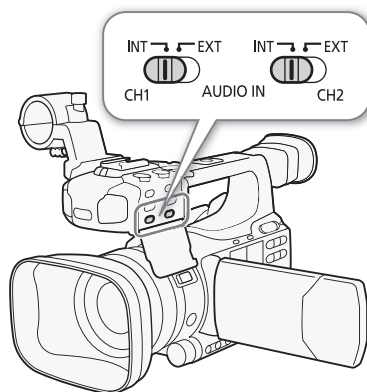

### Настройка фильтра верхних частот встроенного микрофона

- 1 Откройте подменю [Фильтр НЧ Int.Mic].  
[♪] Настройка аудио] ➤ [Audio Input] ➤ [Фильтр НЧ Int.Mic]
- 2 Выберите требуемый вариант и нажмите кнопку SET.

#### Варианты

- [Откл]: Для записи звука в обычных условиях.
- [LC1]: Для записи в основном голосов людей.
- [LC2]: Для уменьшения фонового звука ветра при съемке на улице в местах с сильным ветром (например, на пляже или рядом со зданиями). Обратите внимание, что при использовании этой настройки вместе с шумом ветра могут подавляться некоторые низкочастотные звуки.

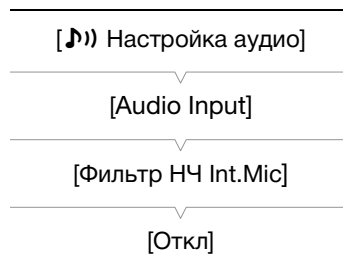

### Выбор чувствительности встроенного микрофона

- 1 Откройте подменю [Чувств. Int. Mic].  
 [🎵) Настройка аудио] ➤ [Audio Input] ➤ [Чувств. Int. Mic]
- 2 Выберите требуемый вариант и нажмите кнопку SET.

#### Варианты

- [Нормал.]: Для записи звука в обычных условиях.  
 [Высокий]: Для записи звука с большей громкостью (+6 дБ).



### Включение микрофонного аттенюатора

Если при записи звука с помощью встроенного микрофона или микрофона, подключенного к разъему MIC, уровень звука слишком высок и заметны искажения звука, включите микрофонный аттенюатор (12 дБ для встроенного микрофона, 20 дБ для внешнего микрофона).

- 1 Откройте подменю [Атт. Int. Mic].  
 [🎵) Настройка аудио] ➤ [Audio Input] ➤ [Атт. Int. Mic]
- 2 Выберите значение [Вкл], затем нажмите кнопку SET.

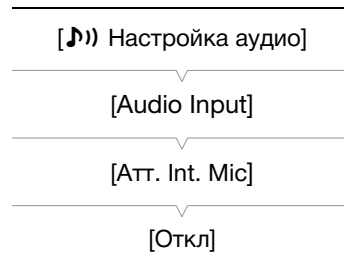

## Использование линейного входа или внешнего микрофона, подключенного к разъему XLR

### Подключение внешнего микрофона к разъему XLR

Для подключения внешнего микрофона к разъему XLR выполните приведенные ниже действия (см. также следующую иллюстрацию).

- 1 Ослабьте стопорный винт микрофона (1), откройте держатель микрофона и установите микрофон (2).
- 2 Затяните стопорный винт и проложите кабель микрофона через хомут под держателем микрофона (3).
- 3 Подключите кабель микрофона к требуемому разъему XLR (4).

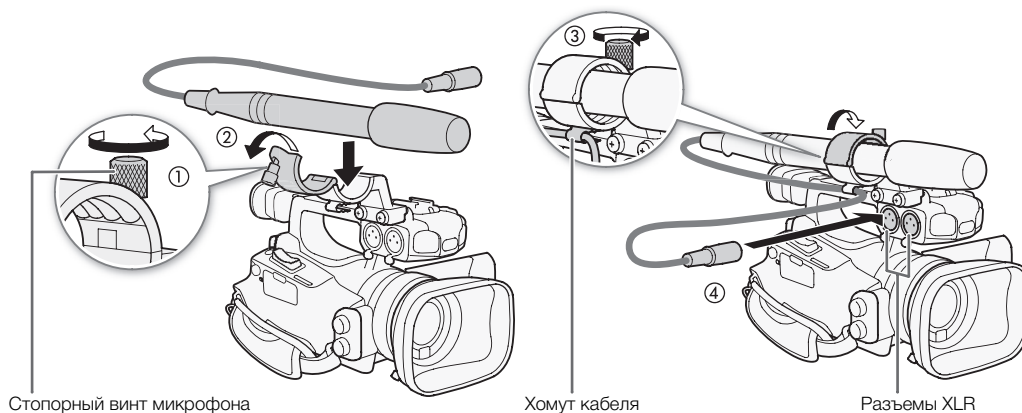

### Переключение между внешним микрофоном и линейным входом

- 1 Установите переключатель AUDIO IN требуемого канала в положение EXT.
- 2 Установите переключатель разъема XLR требуемого канала в положение LINE или MIC.
  - Для подачи на микрофон фантомного питания установите переключатель в положение MIC+48V. Перед включением фантомного питания обязательно сначала подключите микрофон. При выключении фантомного питания микрофон должен быть подключен.
  - При записи с помощью разъема XLR только одного канала используйте входной разъем CH1 и установите переключатель разъема XLR канала CH1 в положение LINE, MIC или MIC+48V.

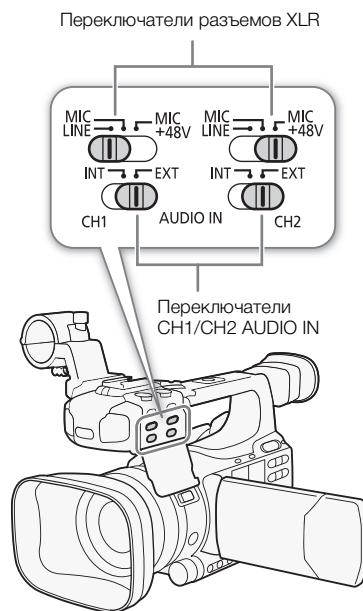

### Выбор записываемого канала

Можно выбрать канал, по которому видеокамера будет записывать звук.

- 1 Откройте подменю [XLR Rec Channel].  
 [Музыкальный значок] Настройка аудио] ➤ [Audio Input] ➤ [XLR Rec Channel]
- 2 Выберите требуемый вариант и нажмите кнопку SET.

#### Варианты

[CH1]: Звук записывается отдельно по каждому каналу. Звук, подаваемый на разъем CH1, записывается в канал 1, а звук, подаваемый на разъем CH2, записывается в канал 2.

[CH1/CH2]: Звук, подаваемый на разъем CH1, записывается в оба канала. Звук, подаваемый на разъем CH2, не записывается.



### Настройка чувствительности внешнего микрофона

Если переключатель разъема XLR установлен в положение MIC или MIC+48V, можно настроить чувствительность внешнего микрофона.

- 1 Откройте подменю чувствительности требуемого разъема XLR.  
 [Музыкальный значок] Настройка аудио] ➤ [Audio Input] ➤ [Подстр. XLR1 Mic] или [Подстр. XLR2 Mic]
- 2 Выберите требуемый уровень и нажмите кнопку SET.

#### Доступные уровни чувствительности

+12 dB	+6 dB	0 dB	-6 dB	-12 dB
--------	-------	------	-------	--------



### Включение микрофонного аттенюатора

Если переключатель разъема XLR установлен в положение MIC или MIC+48V, можно включить аттенюатор внешнего микрофона (20dB).

1 Откройте подменю микрофонного аттенюатора требуемого разъема XLR.

[🎵] Настройка аудио] ➤ [Audio Input] ➤ [Атт.XLR1 Mic] или [Атт.XLR2 Mic]

2 Выберите значение [Вкл], затем нажмите кнопку SET.

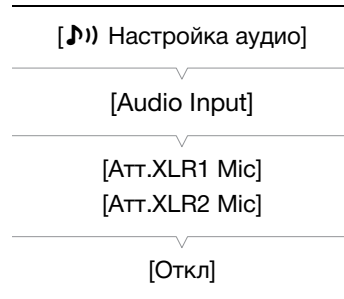

### ! ВАЖНО

- При подключении микрофона или устройства, не поддерживающего фантомное питание, обязательно установите переключатель XLR в положение MIC или LINE соответственно. Если установить переключатель в положение MIC+48V, возможно повреждение микрофона или устройства.

### Регулировка уровня звука

Для каждого канала можно задать автоматическую или ручную регулировку уровня звука. Если оба канала CH1 и CH2 установлены на встроенный микрофон (📀 82), параметры для канала CH1 автоматически применяются к каналу CH2.

#### Автоматическая регулировка уровня звука

Установите переключатель уровня записи звука требуемого канала в положение A (автоматическая), чтобы видеокамера автоматически настраивала уровень звука этого канала. Если каналы CH1 и CH2 установлены на встроенный микрофон, и для канала CH1 задана автоматическая регулировка уровня звука, видеокамера автоматически регулирует уровень звука и для канала CH2.

### i ПРИМЕЧАНИЯ

- Если оба канала CH1 и CH2 установлены на один и тот же звуковой вход (вход внешнего микрофона или внешней линии), а для уровня звука установлена автоматическая регулировка, с помощью параметра [🎵] Настройка аудио] ➤ [Audio Input] ➤ [Снх. XLR ALC] (📖 151) можно синхронизировать регулировки уровня звука обоих каналов.

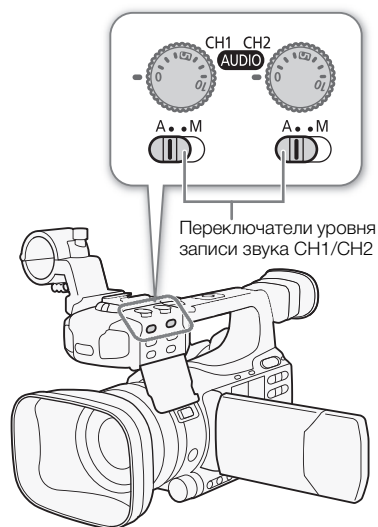

### Ручная регулировка уровня звука

Уровень звука можно задавать для каждого канала вручную в диапазоне от  $-\infty$  до 18 дБ.

- 1 Установите переключатель уровня записи звука требуемого канала в положение М.
- 2 Для регулировки уровня звука поворачивайте соответствующий диск уровня записи звука.
  - Для справки: 0 соответствует  $-\infty$ , 5 соответствует 0 дБ, 10 соответствует +18 дБ.
  - Уровень записи звука рекомендуется настроить таким образом, чтобы показания на индикаторе уровня звука заходили вправо за метку -18 дБ (одно деление справа от метки -20 дБ) лишь изредка.

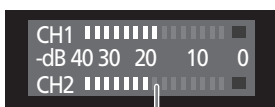

Метка 18 дБ

Диски уровня записи звука CH1/CH2

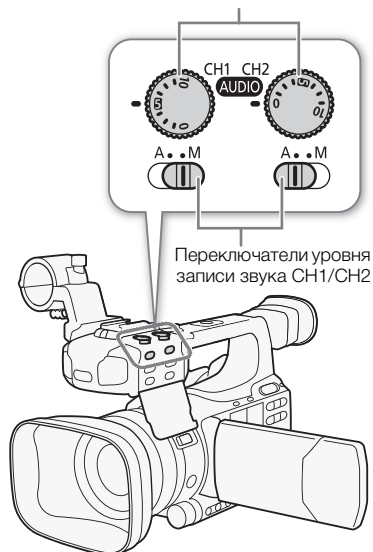

#### **i** ПРИМЕЧАНИЯ

- Во избежание искажения звука можно включить ограничитель пиковых уровней звука. Если ограничитель пиковых уровней звука включен, он ограничивает амплитуду входных звуковых сигналов при превышении уровня  $-4$  дБFS (относительно всей шкалы). Используйте параметр [♪] Настройка аудио] > [Audio Input] > [Ограничит.]. Ограничитель пиковых уровней звука может быть включен, если хотя бы для одного канала задана ручная регулировка уровня звука.
- При настройке уровня звука рекомендуется пользоваться наушниками. В случае слишком высокого входного уровня сигнала возможно искажение звука, даже если индикатор уровня звука показывает допустимый уровень. Используйте имеющиеся в продаже наушники с кабелем длиной не более 3 м.

### Контроль звука с помощью наушников

Для контроля записанного звука подключите наушники к разъему (наушники). Для регулировки громкости звука можно использовать параметр [♪] Настройка аудио] > [Audio Output] > [Громк. Headphone].

Можно также использовать диск CUSTOM (📖 49).

#### **i** ПРИМЕЧАНИЯ

- Используйте имеющиеся в продаже наушники с кабелем длиной не более 3 м.
- При контроле звука можно синхронизировать звуковой сигнал с видеосигналом или контролировать звук в режиме реального времени. Для выбора способа используйте параметр [♪] Настройка аудио] > [Audio Output] > [Задерж. монит.]. Обратите внимание, что при контроле в режиме реального времени имеется небольшая задержка. Однако независимо от настройки записанные звуковые и видеосигналы будут синхронизированы.

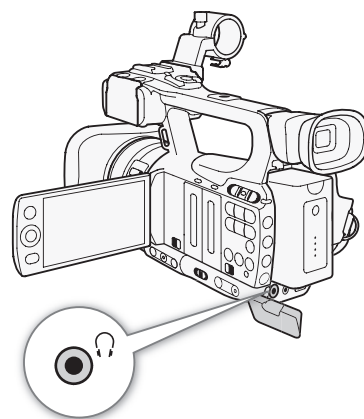

## Использование метаданных

Во время съемки клипов видеокамера автоматически добавляет в него метаданные. Метаданные состоят из задаваемого пользователем примечания пользователя\* и данных о параметрах съемки, таких как выдержка затвора, экспозиция и фокусировка. Программу **Canon XF Utility** можно использовать для проверки и поиска определенных метаданных.

\* Примечание пользователя содержит название клипа (до 100 символов), фамилию оператора (до 100 символов), место съемки (до 100 символов) и описание клипа (до 1000 символов).

Режимы работы: CAMERA MEDIA

### Задание примечания пользователя

Прежде чем можно будет добавить пользовательскую заметку, сначала необходимо установить программное обеспечение **Canon XF Utility** (📖 137). Затем создайте примечание пользователя и сохраните его на SD-карту. После установки этой SD-карты в видеокамеру и выбора примечания пользователя оно будет добавляться в снимаемые клипы.

Подробные сведения об использовании программного обеспечения см. в руководстве по работе, которое устанавливается с программой **Canon XF Utility** (📖 140).

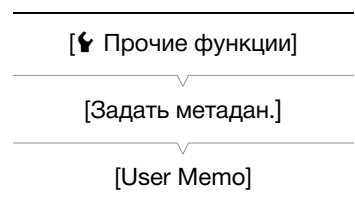

#### 1 Для сохранения примечания пользователя на SD-карту используйте программу **Canon XF Utility**.

- Подробные сведения см. в разделе *Управление профилями примечания пользователя* в руководстве пользователя программы Canon XF Utility.

#### 2 Установите SD-карту в гнездо SD-карты видеокамеры.

#### 3 Откройте подменю [User Memo].

[👉 Прочие функции] ⌂ [Задать метадан.] ⏪ [User Memo]

#### 4 Выберите имя файла требуемого примечания пользователя, затем нажмите кнопку SET.

- С правой стороны экрана появляется значок **MEMO**.
- Выберите [Откл] для записи клипов без примечания пользователя.

### **i** ПРИМЕЧАНИЯ

- Для добавления пользовательского примечания в клип перед съемкой необходимо задать примечание. Изменить примечание пользователя в клипе с помощью видеокамеры невозможно, но это можно сделать с помощью программы **Canon XF Utility**.
- Для метаданных можно также задать определяемые пользователем код страны, код организации и код пользователя (📖 157), основанные на стандарте UMID. Однако программное обеспечение **Canon XF Utility** не может отображать эту информацию или производить ее поиск.
- После задания примечания пользователя не извлекайте SD-карту, пока производится съемка. Если извлечь SD-карту, примечание пользователя не будет добавлено в клип.

## Цветные полосы/опорный звуковой сигнал

Видеокамера может генерировать и записывать цветные полосы и опорный звуковой сигнал частотой 1 кГц, а также выводить их на разъемы HD/SD SDI (только **XF105**), HDMI OUT, HD/SD COMPONENT OUT<sup>1</sup>, AV и  (наушники)<sup>2</sup>.

<sup>1</sup> Выводятся только цветные полосы.

<sup>2</sup> Выводится только звуковой опорный сигнал.

Режимы работы: CAMERA MEDIA

### Запись цветных полос

Можно выбрать цветные полосы EBU (Тип 1) и SMPTE (Тип 2).

1 Откройте подменю типа цветных полос [Тип].

 Настройка камеры  [Цветные полосы]  [Тип]

2 Выберите [Тип 1] (EBU) или [Тип 2] (SMPTE), затем нажмите кнопку SET.

3 Откройте подменю [Включить] для включения цветных полос.

 Настройка камеры  [Цветные полосы]  [Включить]

4 Выберите значение [Вкл], затем нажмите кнопку SET.

- Выбранные цветные полосы отображаются на экране и записываются при нажатии кнопки START/STOP.
- При выключении видеокамеры или изменении режима работы на режим MEDIA цветные полосы выключаются.
- Для включения режима цветных полос можно также задать назначаемую кнопку функции [Цветные полосы] ( 102).

### Запись опорного звукового сигнала

Видеокамера может вместе с цветными полосами выводить опорный звуковой сигнал частотой 1 кГц.

1 Откройте подменю [Тон 1 кГц].

 Настройка аудио  [Audio Input]  [Тон 1 кГц]

2 Выберите требуемый уровень и нажмите кнопку SET.

- Доступны уровни -12 дБ, -18 дБ и -20 дБ.
- Для отключения сигнала выберите значение [Откл].
- Сигнал выводится с выбранным уровнем и записывается при нажатии кнопки START/STOP.

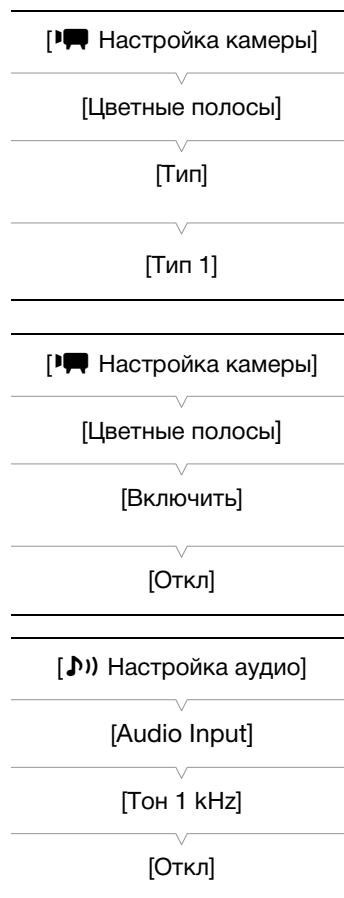



## Средства контроля видеоизображения

Видеокамера может отображать упрощенный монитор видеосигнала. Она также может отображать монитор контуров\* для упрощения фокусировки. Видеоизмерительные средства отображаются только на экране ЖК-дисплея. Они не отображаются в видеоскителе или на внешнем мониторе.

\* Монитор контуров оценивает фокусировку всего изображения и показывает результат в виде графика. Монитор контуров доступен только в режиме **CAMERA**.

Режимы работы: **CAMERA** **MEDIA**

### Отображение видеоизмерительного средства

Нажмите кнопку WFM.

- Монитор видеосигнала отображается в окне в правом нижнем углу экрана.
- Несколько раз нажимая кнопку WFM, можно включать видеоизмерительные средства в приведенной ниже последовательности.  
Монитор видеосигнала → Монитор контуров → Выкл.
- Видеоизмерительные средства можно также отображать с помощью параметра [☷ Прочие функции] ➤ [WFM (LCD)] ➤ [Настройка]. Выберите [WFM] для отображения монитора видеосигнала или [Edge Mon.] для отображения монитора контуров.

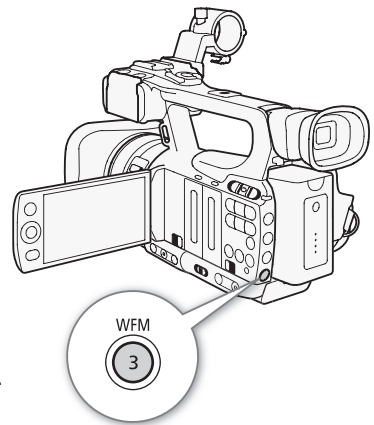

### Настройка монитора видеосигнала

Для функции монитора видеосигнала видеокамеры предусмотрено 5 режимов. Можно также изменить усиление.

- 1 Откройте подменю [Waveform Monitor].  
[☷ Прочие функции] ➤ [WFM (LCD)] ➤ [Waveform Monitor]
- 2 Выберите требуемый вариант и нажмите кнопку SET.  
• Если изменять коэффициент усиления не требуется, выполнять шаги 3 и 4 не нужно.
- 3 Откройте подменю монитора видеосигнала [Gain].  
[☷ Прочие функции] ➤ [WFM (LCD)] ➤ [Gain] (в пункте [Waveform Monitor])
- 4 Выберите значение [1x] или [2x], затем нажмите кнопку SET.

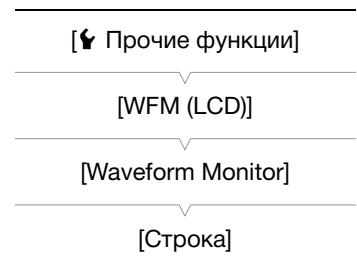

#### Варианты

- [Строка]: Устанавливает монитор видеосигнала в режим отображения строки.
- [Стр.+точ.]: График области в красной рамке отображается красным цветом поверх графика режима [Строка].
- [Поле]: Устанавливает монитор видеосигнала в режим отображения поля.
- [RGB]: Работает как монитор составляющих RGB.
- [YPbPr]: Работает как монитор составляющих YPbPr.

## Настройка монитора контуров

Использование данного видеоизмерительного средства позволяет повысить точность фокусировки при работе видеокамеры в режиме ручной фокусировки. Для монитора контуров предусмотрено 2 режима.

1 Откройте подменю [Edge Monitor].

[👉 Прочие функции] ➤ [WFM (LCD)] ➤ [Edge Monitor]

2 Выберите требуемый вариант и нажмите кнопку SET.

### Варианты

[Тип 1]: График, представляющий фокусировку всего изображения, отображается зеленым цветом. Кроме того, график области в трех красных рамках отображается красным цветом поверх предыдущего графика.

[Тип 2]: В этом режиме монитор контуров отображается вместе с монитором видеосигнала в режиме [Стр.+точ.]. Монитор видеосигнала отображается слева зеленым цветом, а монитор контуров отображается справа синим цветом. График области в красной рамке отображается красным цветом поверх зеленого и синего графиков.

[👉 Прочие функции]

[WFM (LCD)]

[Edge Monitor]

[Тип 1]

## Добавление меток кадров во время съемки

Во время съемки можно обозначить важный кадр в клипе, добавив «метку кадра» (☐). В экранных сообщениях метка кадра называется [Shot Mark]. Предусмотрены метки кадров двух типов, метка кадра 1 (☐) и метка кадра 2 (☐); в один клип можно добавлять метки одного или обоих типов. Когда в видеокамере установлен режим **MEDIA**, можно добавлять или удалять метки кадра (☐ 128). Можно также открыть индексный экран всех меток кадра (☐ 127), который позволяет быстрее найти требуемый эпизод в клипе.

Режимы работы: **CAMERA** **MEDIA**

Чтобы во время съемки клипа можно было добавлять в него метки кадра, необходимо заранее задать назначаемую кнопку для функции [Доб Shot Mark 1] или [Доб Shot Mark 2]. Для добавления метки ☐ можно также нажать кнопку SHOT1 на беспроводном пульте ДУ.

### 1 Задайте назначаемую кнопку для функции [Доб Shot Mark 1] или [Доб Shot Mark 2] (☐ 102).

- Чтобы добавлять метки кадров обоих типов, задайте для одной назначаемой кнопки функцию [Доб Shot Mark 1], а для другой – функцию [Доб Shot Mark 2].

### 2 Во время съемки нажмите эту назначаемую кнопку в начале кадра, который требуется пометить.

- Отображается сообщение, описывающее метку кадра, и выбранная метка кадра добавляется в текущий кадр клипа.
- Можно нажать эту кнопку еще раз, чтобы добавить другую метку кадра. В клип можно добавить до 100 меток кадра (метки ☐ и ☐ в сумме).

### ⓘ ПРИМЕЧАНИЯ

- Между моментом нажатия кнопки и моментом добавления метки кадра возможна задержка длительностью до 0,5 с.
- При использовании режима съемки с интервалом или режима покадровой съемки добавление меток кадра в клип невозможно.
- Если клип содержит любую из меток кадра, рядом с эскизом клипа на индексном экране воспроизведения отображается значок ☐.

## Быстрый просмотр записи

Когда видеокамера находится в режиме **CAMERA**, можно просмотреть последний снятый клип.

Режимы работы: **CAMERA** **MEDIA**

1 Откройте подменю **[Просмотр записи]**, чтобы задать длительность просмотра.

**[Прочие функции]** **[Просмотр записи]**

2 Выберите требуемый вариант и нажмите кнопку **SET**.

3 После завершения съемки нажмите кнопку **INDEX**.

- Последний снятый клип воспроизводится без звука в течение выбранного времени. Вверху экрана отображается сообщение **[▶ REVIEW]**.
- Нажмите кнопку **CANCEL** для остановки просмотра клипа и возврата видеокамеры в режим паузы записи.
- После завершения воспроизведения клипа видеокамера возвращается в режим паузы записи.

### Варианты

**[Весь клип]:** Позволяет просмотреть весь клип.

**[Посл. 4 с]:** Позволяет просмотреть только последние 4 с клипа.

### **i** ПРИМЕЧАНИЯ

- При использовании специального режима съемки (93) просмотр клипа невозможен.
- Если во время съемки произошло переключение записи с одной CF-карты на другую, видеокамера воспроизводит клип с последней CF-карты, на которую производилась запись.

**[Прочие функции]**

**[Просмотр записи]**

**[Весь клип]**

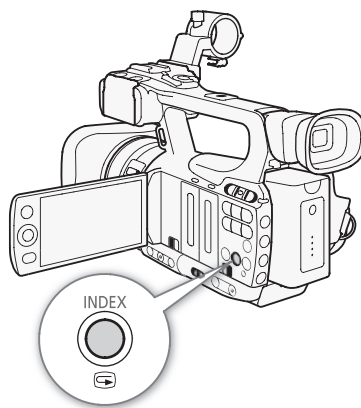

## Специальные режимы съемки

В видеокамере предусмотрено 4 специальных режима съемки.

Съемка с интервалом ([С интервалом]): видеокамера автоматически снимает заранее заданное количество кадров с заранее заданным интервалом. Данный режим подходит для съемки неподвижных объектов, таких как природное окружение или растения.

Покадровая съемка ([Покадровая]): видеокамера снимает заранее заданное количество кадров при каждом нажатии кнопки START/STOP. Данный режим подходит для съемки покадровой анимации.

Замедленная или ускоренная съемка ([Замедл. и ускор.]): этот режим позволяет изменить частоту кадров при съемке для получения эффекта замедленного или ускоренного движения при воспроизведении.

Предварительная съемка ([Предварительная]): видеокамера начинает съемку приблизительно за 3 с до нажатия кнопки START/STOP. Это особенно полезно, когда сложно предугадать момент для начала съемки.

Режимы работы: CAMERA MEDIA

### Режим съемки с интервалом

Заранее задайте интервал и количество кадров. В этом режиме звук не записывается. Этот режим недоступен, если для параметра [☛ Прочие функции] ⏻ [Bit Rate/Разреш.] задано значение [35 Mbps 1440x1080].

#### Настройка режима съемки с интервалом

- Откройте подменю [Интервал].  
[☛ Прочие функции] ⏻ [С интервалом] ⏻ [Интервал]
- Выберите требуемый интервал и нажмите кнопку SET.
  - Доступные значения интервала см. в приведенной ниже таблице.
- Выберите пункт [Кол. кадров], выберите требуемое количество кадров, затем нажмите кнопку SET.
  - Доступны значения 2, 6 и 12.

#### Доступные интервалы\*

1 с	2 с	3 с	4 с	5 с	6 с	7 с	8 с	9 с
10 с	15 с	20 с	30 с	40 с	50 с	1 мин	2 мин	3 мин
4 мин	5 мин	6 мин	7 мин	8 мин	9 мин	10 мин		

\* В меню видеокамеры секунды обозначаются [sec], а минуты – [min].

#### Включение режима съемки с интервалом и съемка

- Откройте подменю [Спец. съем.].  
[☛ Прочие функции] ⏻ [Спец. съем.]
- Выберите пункт [С интервалом], затем нажмите кнопку SET.
  - Вверху экрана отображается индикатор [INT STBY] (с мигающими символами [INT]).
- Для начала съемки нажмите кнопку START/STOP.
  - Видеокамера автоматически снимает заданное количество кадров с заданным интервалом.

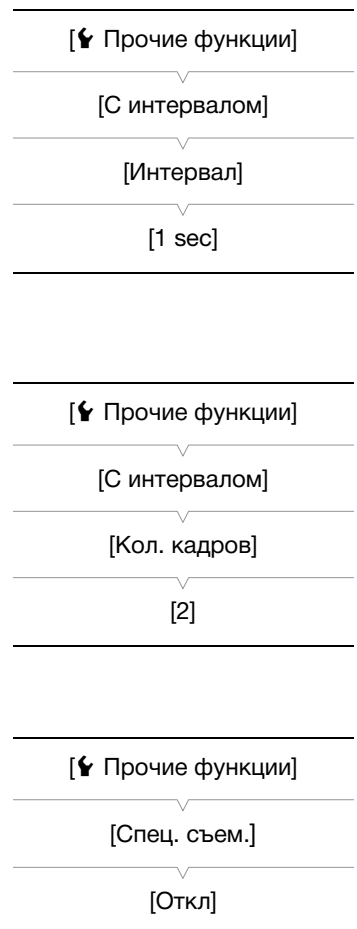

- Загораются индикаторы съемки.
  - Индикатор [INT STBY] заменяется индикатором [● INT REC] во время съемки кадров и индикатором [● INT STBY] во время интервалов ожидания.
- 4 Для остановки съемки снова нажмите кнопку START/STOP.
- Все снятые кадры объединяются в один клип.
  - Индикаторы съемки выключаются, и вверху экрана отображается индикатор [INT STBY] (с мигающими символами [INT]).

**i** ПРИМЕЧАНИЯ

- Одновременно можно использовать только один специальный режим съемки.
- Во время съемки изменение интервала или количества кадров невозможно.
- Некоторые кадры в точке остановки съемки могут быть записаны и добавлены в конец клипа.
- Режим съемки с интервалом отключается при изменении или выключении специального режима съемки. Он также отключается при изменении значения параметра [👉 Прочие функции] ➤ [Bit Rate/ Разреш.] или [Част. кадр.].
- Временной код увеличивается на количество записанных кадров. Если для режима работы временного кода (📖 76) задано значение [Free Run] или если временной код вводится с внешнего источника (только **XF105**), в специальном режиме съемки режим работы изменяется на [Rec Run]. После выключения специального режима съемки восстанавливается предыдущая настройка режима работы.
- **XF105** В специальном режиме съемки сигнал временного кода не выводится на разъем GENLOCK/ TC или HD/SD SDI.

### Режим покадровой съемки

Заранее задайте количество кадров. Рекомендуется использовать беспроводной пульт ДУ или обеспечить стабильное положение видеокамеры, например установив ее на штатив. В этом режиме звук не записывается. Этот режим недоступен, если для параметра [👉 Прочие функции] ➤ [Bit Rate/ Разреш.] задано значение [35 Mbps 1440x1080].

#### Настройка режима покадровой съемки

- 1 Откройте подменю [Кол. кадров].  
[👉 Прочие функции] ➤ [Покадровая] ➤ [Кол. кадров]
- 2 Выберите требуемое количество кадров и нажмите кнопку SET.
  - Доступны значения 2, 6 и 12.

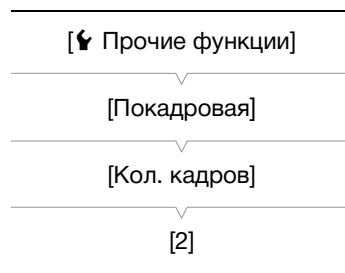

#### Включение режима покадровой съемки и съемка

- 1 Откройте подменю [Спец. съем.].  
[👉 Прочие функции] ➤ [Спец. съем.]
- 2 Выберите пункт [Покадровая], затем нажмите кнопку SET.
  - Вверху экрана отображается индикатор [FRM STBY] (с мигающими символами [FRM]).
- 3 Для начала съемки нажмите кнопку START/STOP.
  - Видеокамера автоматически снимает заданное количество кадров.
  - Загораются индикаторы съемки.

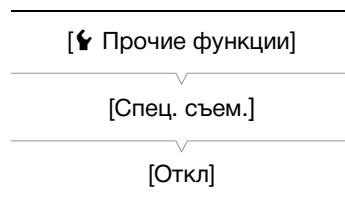

- Индикатор [FRM STBY] заменяется индикатором [● FRM REC] во время съемки кадров и индикатором [● FRM STBY], когда кадры не снимаются.
  - Повторяйте эти действия, пока съемка не будет завершена.
- 4 Откройте подменю [Спец. съем.].  
 [👉 Прочие функции] ⌚ [Спец. съем.]
- 5 Выберите значение [Откл.], затем нажмите кнопку SET.
- Режим покадровой съемки завершается, и все снятые кадры объединяются в один клип.
  - Индикаторы съемки выключаются, и вверху экрана отображается индикатор [STBY].

**i** ПРИМЕЧАНИЯ

- Одновременно можно использовать только один специальный режим съемки.
- Во время съемки изменение количества кадров невозможно.
- Некоторые кадры в точке остановки съемки могут быть записаны и добавлены в конец клипа.
- Режим покадровой съемки отключается при изменении или выключении специального режима съемки. Он также отключается при изменении значения параметра [👉 Прочие функции] ⌚ [Bit Rate/Разреш.] или [Част. кадр.].
- Временной код увеличивается на количество записанных кадров. Если для режима работы временного кода (📖 76) задано значение [Free Run] или если временной код вводится с внешнего источника (только **XF105**), в специальном режиме съемки режим работы изменяется на [Rec Run]. После выключения специального режима съемки восстанавливается предыдущая настройка режима работы.
- **XF105** В специальном режиме съемки сигнал временного кода не выводится на разъем GENLOCK/TC или HD/SD SDI.

**Режим замедленной или ускоренной съемки**

Если для параметра [👉 Прочие функции] ⌚ [Част. кадр.] задана частота кадров с прогрессивной разверткой (📖 48), видеочамера может снимать с частотой кадров (частота кадров при съемке), отличной от частоты кадров при воспроизведении. Съемка клипа с более высокой частотой кадров, чем заданная в параметре [Част. кадр.], позволяет получить эффект замедленного движения во время воспроизведения. И наоборот, более низкая частота кадров дает эффект ускоренного движения. В этом режиме звук не записывается. Этот режим недоступен, если для параметра [👉 Прочие функции] ⌚ [Bit Rate/Разреш.] задано значение [35 Mbps 1440x1080].

**Настройка режима замедленной или ускоренной съемки**

- 1 Откройте подменю [Ч/к-в зам. и уск.].  
 [👉 Прочие функции] ⌚ [Замедл. и ускор.] ⌚ [Ч/к-в зам. и уск.]
- 2 Выберите требуемую частоту кадров при съемке и нажмите кнопку SET.

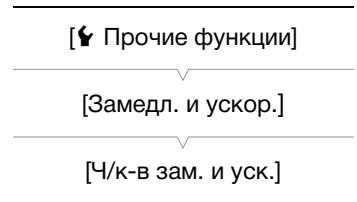

**Доступные значения частоты кадров при съемке**

12	15	18	20	21	22	23	24	25	26*
27*	28*	30*	32*	34*	37*	42*	45*	48*	50*

\* Доступно только в том случае, если для параметра [👉 Прочие функции] ⌚ [Bit Rate/Разреш.] задано значение [50 Mbps 1280x720] или [35 Mbps 1280x720].

### Включение режима замедленной или ускоренной съемки и съемка

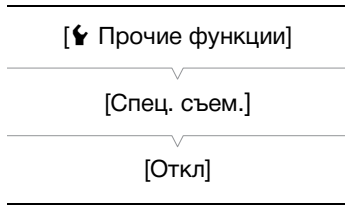

1 Откройте подменю [Спец. съем.].

[Прочие функции] ● [Спец. съем.]

2 Выберите значение [Замедл. и ускор.], затем нажмите кнопку SET.

- Вверху экрана отображается индикатор [S&F STBY].
- Выбранная частота кадров при съемке отображается с правой стороны экрана рядом с настройкой [Прочие функции] ● [Част. кадр.] (частота кадров при воспроизведении).



3 Для начала съемки нажмите кнопку START/STOP.

- Видеокамера автоматически снимает с заданной частотой кадров.
- Загораются индикаторы съемки.
- Во время съемки индикатор [S&F STBY] заменяется индикатором [● S&F REC].

4 Для остановки съемки снова нажмите кнопку START/STOP.

- Видеокамера записывает клип.
- Индикаторы съемки выключаются, и вверху экрана отображается индикатор [S&F STBY].

### **i** ПРИМЕЧАНИЯ

- Одновременно можно использовать только один специальный режим съемки. Кроме того, режим замедленной и ускоренной съемки не может использоваться с режимом записи в два гнезда.
- Во время съемки изменение частоты кадров при съемке невозможно.
- При низкой частоте кадров остановка съемки может занять приблизительно 1 с.
- Режим замедленной или ускоренной съемки отключается при изменении или выключении специального режима съемки. Кроме того, он отключается при изменении конфигурации видеосигнала.
- Во время съемки производится отсчет временного кода. Если для режима работы временного кода (📖 76) задано значение [Free Run] или если временной код вводится с внешнего источника (только **XF105**), в специальном режиме съемки режим работы изменяется на [Rec Run]. После выключения специального режима съемки восстанавливается предыдущая настройка режима работы.
- **XF105** В специальном режиме съемки сигнал временного кода не выводится на разъем GENLOCK/TC или HD/SD SDI.
- Если в режиме ускоренной съемки задана скорость потока данных 50 Мбит/с (📖 48), эстафетная запись недоступна.



## Режим предварительной съемки

Если включен режим предварительной съемки, видеокамера начинает непрерывную запись во временную память видеоизображения длительностью приблизительно 3 с, чтобы при нажатии кнопки START/STOP клип включал в себя также приблизительно 3 с видеоизображения и звука, снятые до нажатия кнопки.

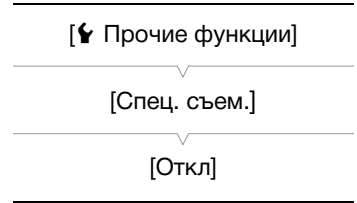

### 1 Откройте подменю [Спец. съем.].

[👉 Прочие функции] ➤ [Спец. съем.]

### 2 Выберите пункт [Предварительная], затем нажмите кнопку SET.

- Вверху экрана отображается индикатор [PRE REC STBY].

### 3 Для начала съемки нажмите кнопку START/STOP.

- Загораются индикаторы съемки.
- Во время съемки индикатор [PRE REC STBY] заменяется индикатором [● PRE REC].

### 4 Для остановки съемки снова нажмите кнопку START/STOP.

- Видеокамера записывает клип, включая приблизительно 3 с видеоизображения и звука, записанные перед нажатием кнопки START/STOP.
- Индикаторы съемки выключаются, и вверху экрана отображается индикатор [PRE REC STBY].

## ПРИМЕЧАНИЯ

- Одновременно можно использовать только один специальный режим съемки.
- Режим предварительной съемки отключается при изменении или выключении специального режима съемки. Кроме того, он отключается при изменении конфигурации видеосигнала.
- В режиме предварительной съемки временной код записывается в режиме работы (📄 76) [Free Run], независимо от предыдущей настройки. Можно также использовать внешний сигнал временного кода (только **XF105**). Записанный временной код включает в себя 3 с до нажатия кнопки START/STOP. После выключения специального режима съемки восстанавливается предыдущая настройка режима работы.

## Инфракрасная съемка

Эта видеокамера обеспечивает возможность съемки видеofilмов при низкой освещенности с помощью инфракрасной подсветки видеокамеры или других источников инфракрасного излучения. Кроме того, можно выбрать цвет отображения светлых областей изображения – зеленый или белый.

Режимы работы: CAMERA MEDIA

### Включение инфракрасного режима

Для переключения видеокамеры в инфракрасный режим и задания цвета светлых областей изображения следуйте приведенной ниже процедуре.

- 1 Установите переключатель INFRARED в положение ON.
- 2 Откройте подменю [Монохромный], чтобы выбрать цвет.  
[Настройка камеры] > [Infrared] > [Монохромный]
- 3 Выберите значение [Белый] или [Зеленый], затем нажмите кнопку SET.

#### **i** ПРИМЕЧАНИЯ

- Если для назначаемой кнопки задана функция [Монохромный IR] (📖 102), инфракрасную подсветку можно включать с помощью этой кнопки.
- При включении инфракрасного режима автоматически включается автофокусировка. Однако при работе в инфракрасном режиме можно переключиться на ручную фокусировку.
- В зависимости от источника освещения, автофокусировка может работать недостаточно хорошо.

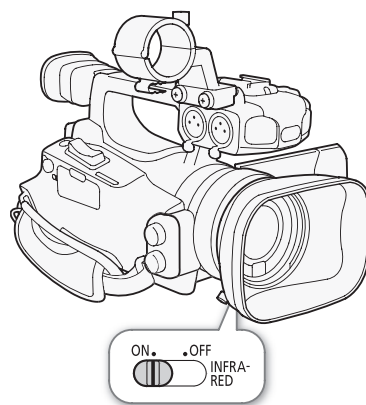

[Настройка камеры]

[Infrared]

[Монохромный]

[Белый]

### Использование инфракрасной подсветки

Инфракрасную подсветку можно включать и выключать с помощью назначаемой кнопки или кнопки CUSTOM.

- 1 Откройте подменю [Лампа].  
[Настройка камеры] > [Infrared] > [Лампа]
- 2 Выберите требуемый вариант и нажмите кнопку SET.

#### Варианты

- [Перекл.]: Позволяет включать и выключать инфракрасную подсветку с помощью назначаемой кнопки или кнопки CUSTOM. Заранее задайте для назначаемой кнопки (📖 102) или кнопки CUSTOM (📖 49) функцию [Подсветка IR].
- [Вс. вкл.]: Когда в видеокамере установлен инфракрасный режим, инфракрасная подсветка всегда включена.
- [Вс. откл.]: Инфракрасная подсветка всегда выключена.

[Настройка камеры]

[Infrared]

[Лампа]

[Перекл.]

**i** ПРИМЕЧАНИЯ

- Когда в видеокамере установлен инфракрасный режим, автоматически выполняются перечисленные ниже настройки.
  - для усиления, выдержки затвора и диафрагмы устанавливается автоматический режим.
  - для автофокусировки устанавливается режим [Обычная АФ].
  - задание экспозамера, уровня автоэкспозиции, ограничения AGC и пользовательского изображения невозможно.
  - невозможно включить фильтр нейтральной плотности.
- При переключении видеокамеры в инфракрасный режим не направляйте объектив на мощные источники света или тепла. Чувствительность видеокамеры к таким источникам намного выше, чем при обычной видеосъемке. Если в снимаемой области имеются такие источники, перед переключением видеокамеры в инфракрасный режим следует закрыть объектив.

## Сдвиг оптической оси

Эта функция удобна при съемке объемного изображения двумя камерами, позволяя регулировать положение объективов со стабилизацией изображения.

Режимы работы:

1 Откройте подменю [Функции OIS].

[Настройка камеры] ➤ [Функции OIS]

2 Выберите пункт [Сдвиг оси], затем нажмите кнопку SET.

- Внизу экрана отображается значок **Axis**.

3 Откройте экран регулировки оптической оси [Настройка].

[Настройка камеры] ➤ [Сдвиг оси] ➤ [Настройка]

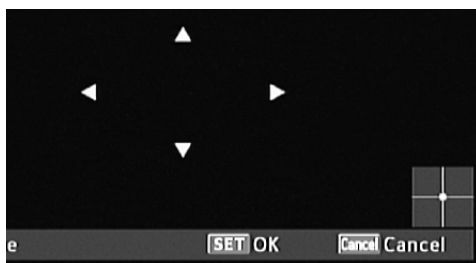

[Настройка камеры]

[Функции OIS]

[Img Stab.]

[Настройка камеры]

[Сдвиг оси]

[Настройка]

- На экране отображаются четыре значка направления. Настройте изображение с помощью джойстика или беспроводного пульта ДУ. Если дальнейшая настройка изображения в каком-либо направлении невозможна, цвет значка соответствующего направления изменяется на серый.
  - Параметр [Настройка камеры] ➤ [Сдвиг оси] ➤ [Цвет GUI] позволяет изменить цвет значков, а параметр [Сброс] служит для сброса положения объектива.
  - Положение объектива можно проверить с помощью индикатора в правом нижнем углу экрана.
- 4 После завершения операции нажмите SET.
- Если нажать кнопку CANCEL, объектив вернется в положение, в котором он находился до начала регулировки.

### ПРИМЕЧАНИЯ

- Диапазон регулировки зависит от текущего положения зумирования.
- Чем больше величина регулировки положения объектива, тем больше отклоняется центр изображения во время зумирования. Если расположить объект в центре кадра в положении телефото, а затем произвести настройку в полностью широкоугольном положении, величина смещения уменьшается.

## Использование указателя фокусного расстояния

Указатель фокусного расстояния полезен при использовании двух видеокамер для объемной съемки. Указатель отображается в виде численного значения с диапазоном 154 ступени. Для упрощения точной синхронизации обеих видеокамер 0 указателя можно задать в любой точке диапазона зумирования.

Режимы работы:

1 Установите обе видеокамеры и совместите их углы обзора изображения.

2 Откройте подменю [Указ. фок. расст.].

[Настройка камеры] ► [Zoom] ► [Указ. фок. расст.]

3 Выберите пункт [Уст. на 0] и нажмите кнопку SET.

- Указатель фокусного расстояния отображается с левой стороны экрана в виде [FL ±0]. Чтобы отключить индикатор, выберите значение [Откл].
- Для получения более точных результатов выполняйте эти шаги в положении полного телефото.
- Если обе видеокамеры настроены таким образом, что во время зумирования отображаются одинаковые значения, будет поддерживаться фокусное расстояние обеих видеокамер.

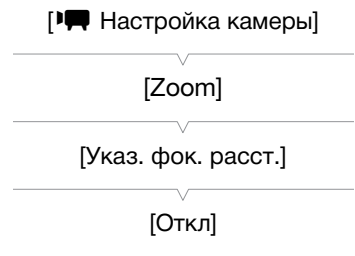

### ПРИМЕЧАНИЯ

- Хотя указатель фокусного расстояния помогает при съемке объемного изображения, во время съемки обязательно визуально проверьте угол обзора изображения.

## Назначаемые кнопки

Для удобства в видеокамере предусмотрены 10\* кнопок, которым можно назначать различные функции. Назначив часто используемые функции, можно быстро вызывать их одним нажатием кнопки.

\* В режиме **MEDIA** доступны только кнопки 1 – 4.

Режимы работы: **CAMERA** **MEDIA**

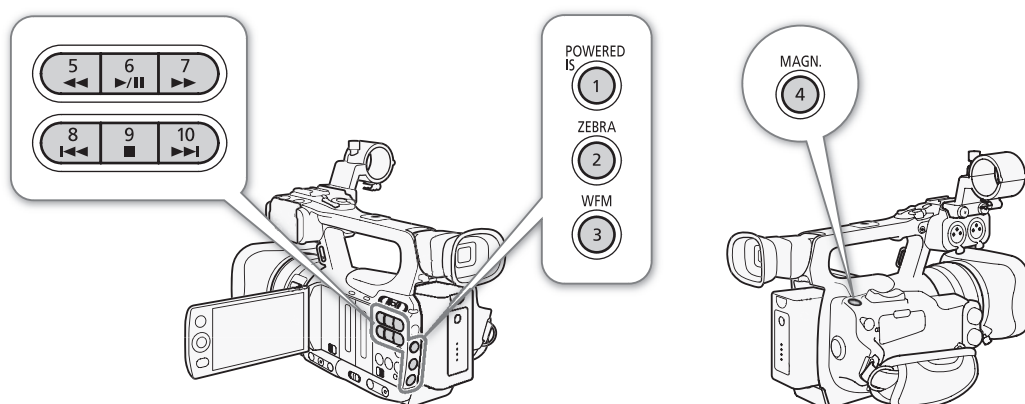

### Изменение назначенных функций

- Откройте подменю [Назн. кнопку].  
[👉 Прочие функции] ➤ [Назн. кнопку]
- Выберите кнопку, функцию которой требуется изменить, и нажмите кнопку SET.
  - Отображается список доступных функций.
  - В краткой справке отображаются настройки по умолчанию для каждой назначаемой кнопки. По умолчанию кнопкам 5 – 10 не назначена никакая функция.
- Выберите требуемую функцию и нажмите кнопку SET.
  - На экране состояния [Buttons/Remote] (📄 161) можно проверить, какие функции заданы назначаемым кнопкам.
  - С помощью параметра [👉 Прочие функции] ➤ [Сброс] ➤ [Назн. кнопки] можно восстановить значения по умолчанию для назначаемых кнопок.

[👉 Прочие функции]
[Назн. кнопку]
[1 Powered IS] [2 Zebra] [3 WFM (LCD)] [4 Magnification] [5-10 (HET)]

### Использование назначаемой кнопки

После того как функция назначена одной из кнопок, для включения этой функции нажмите соответствующую кнопку. Для некоторых функций может открыться меню параметров. В таком случае выберите требуемый вариант и нажмите кнопку SET.

**Назначаемые функции**

Для режимов **CAMERA** и **MEDIA** функции можно задавать раздельно. Функции, доступные для назначения, и доступные режимы см. в приведенной ниже таблице.

Имя функции	Описание	CAMERA	MEDIA	
[Img Stab.]	Включение/выключение выбранного способа стабилизации изображения (Dynamic IS или Standard IS).	●	–	56
[Powered IS]	Включение/выключение усиленного режима стабилизации изображения.	●	–	56
[Opr. Focus]	Включение/выключение ограничения фокусировки.	●	–	54
[AF лица]	Переключение между режимами автофокусировки [Пр. лица], [Face Only] и [Откл].	●	–	53
[Выбор лица]	Выбор основного объекта при использовании функции [AF лица] для фокусировки на лица объектов.	●	–	53
[Конт.свет]	Включение/выключение функции экспомера при контровом свете.	●	–	64
[Прожект.]	Включение/выключение функции экспомера при прожекторном освещении.	●	–	64
[Телеконв.]	Включение цифрового телеконвертера в следующей последовательности: 1.5x → 3x → 6x → Выкл.	●	–	149
[Peaking]	Включение/выключение выделения резкостью.	●	–	51
[Zebra]	Включение/выключение полосатого шаблона «зебра».	●	–	74
[WFM (LCD)]	Включение видеозеркальных средств в следующей последовательности: Монитор видеосигнала → Монитор контуров → Выкл	●	●	89
[Magnification]	Включение/выключение увеличения.	●	–	52
[TL-H58]	Установка для параметра [Настройка камеры] [Конв. объектив] значения [TL-H58] или [Откл].	●	–	72
[WD-H58W]	Установка для параметра [Настройка камеры] [Конв. объектив] значения [WD-H58W] или [Откл].	●	–	72
[Цветные полосы]	Включение/выключение цветных полос.	●	–	88
[Монохромный IR]	Переключение между белым и зеленым цветами при работе видеосъемки в инфракрасном режиме.	●	–	98
[Подсветка IR]	Включение и выключение инфракрасной подсветки, если для параметра [Настройка камеры] [Infrared] [Лампа] задано значение [Перекл.].	●	–	98
[Маркеры]	Включение/выключение экранных маркеров.	●	–	73
[Настройка LCD]	Открытие подменю [Настройка LCD].	●	●	31
[Ч/Б LCD/VF]	Включение/выключение черно-белого режима ЖК-дисплея и видеоискателя.	●	●	32
[Индик. на экр.]	Отображение экранных значков и текста на внешнем мониторе (для выходных сигналов как стандартной, так и высокой четкости).	●	●	134
[Доб Shot Mark 1]	Добавление в клип метки [S1].	●	●	91
[Доб Shot Mark 2]*	Добавление в клип метки [S2].	●	●	91
[Добав. OK Mark]	Добавление в клип метки [OK].	●	●	124
[Добав. ✓ Mark]	Добавление в клип метки [✓].	●	●	124
[Time Code]	Отображение подменю [Time Code].	●	–	76
[Приост. Time Code]*	Приостанавливает обновление индикации временного кода на экране или возобновляет обновление.	●	●	76
[Audio Output CH]	Переключение выходного звукового канала.	●	●	135
[Audio Level]	Включение/выключение индикатора уровня записи звука.	●	●	86
[Беспров. пульт ДУ]	Включение/выключение беспроводного пульта ДУ.	●	●	34
[Photo]**	Съемка фотографии.	●	●	141
[Удал. посл. клип]	Удаление последнего снятого клипа.	●	–	126
[Status]*	Отображение экранов состояния.	●	●	160

\* Эту функцию можно использовать, только назначив ее кнопке.

\*\*Эту функцию можно использовать, только назначив ее кнопке или с помощью кнопки PHOTO на беспроводном пульте ДУ.

## Параметры пользовательского изображения

Можно заранее задать ряд параметров, относящихся к изображению. После задания требуемых значений отдельных параметров можно сохранить весь набор параметров в видеокамере или на SD-карте в виде файла пользовательского изображения. Затем позднее можно загрузить файл для изменения текущих параметров в соответствии с wybranными предустановленными значениями. Можно даже внедрить параметры пользовательского изображения в клипы, записанные на CF-карту, или в фотографии, записанные на SD-карту. Можно также настроить видеокамеру таким образом, чтобы клипы и фотографии записывались без внедренных параметров пользовательского изображения. Можно сохранить до 9 различных файлов пользовательского изображения в видеокамере и до 20 файлов пользовательского изображения на SD-карте. Файлы пользовательского изображения можно копировать из видеокамеры на носитель для записи и наоборот.

Файлы пользовательских предустановок, созданные в предыдущих моделях видеокамер Canon, несовместимы с данной видеокамерой. Файлы пользовательского изображения, созданные с помощью данной видеокамеры, совместимы только с видеокамерами XF105 и XF100.

Режимы работы: CAMERA MEDIA

### Доступные параметры пользовательского изображения

Категория	Пункт меню	Подменю	📖	
Параметры, связанные со светлыми и темными тонам	[Gamma] (Гамма)		108	
	[Black Gamma] (Гамма черного)		108	
	[Black] (Черный)	[Master Pedestal] (Ведущий уровень черного)		108
		[Master Black] (Ведущий черный)		108
	[Knee] (Излом)	Все параметры, кроме [Saturation] (Насыщенность)		109
[Other Functions] (Прочие функции)	[Setup Level] (Уровень настройки)		112	
	[Clip at 100%] (Обрезка на уровне 100%)		112	
Параметры, связанные с резкостью и шумом	[Sharpness] (Резкость)		109	
	[Noise Reduction] (Шумоподавление)		110	
	[Skin Detail] (Детали кожи)		110	
	[Selective NR] (Селективное шумоподавление)		111	
Параметры, связанные со цветом	[Low Key Satur.] (Насыщенность темных тонов)		109	
	[Knee] (Излом)	Настройка [Saturation] (Насыщенность)	109	
	[Color Matrix] (Цветовая матрица)		111	
	[White Balance] (Баланс белого)		111	
	[Color Correction] (Цветокоррекция)		112	

### Выбор файлов пользовательского изображения

Выберите файл пользовательского изображения для применения заданных в нем параметров к записям или для редактирования, переименования, защиты или переноса этого файла.

1 Откройте подменю [Custom Picture].

Настройка камеры) [Custom Picture]





**2 Выберите пункт [SET] [CP] Select File] и нажмите кнопку SET.**

- Отображается список файлов пользовательского изображения в видеокамере и на SD-карте. Файлы, хранящиеся в видеокамере, обозначаются [C1] – [C9]; файлы, хранящиеся на SD-карте, обозначаются [SD1] – [SD20].

**3 Выберите требуемый файл и нажмите кнопку SET.**

- Для применения параметров из файла нажмите кнопку MENU, чтобы выйти из меню. С левой стороны экрана появляется значок, обозначающий выбранный файл пользовательского изображения.
- Для выполнения с файлом других операций переходите к приведенным ниже процедурам.
- Выберите значение [Off], чтобы запись производилась без применения параметров файла пользовательского изображения.

**Предустановленные файлы пользовательского изображения**

По умолчанию файлы пользовательского изображения в позициях файлов [C7] – [C9] защищены. Для редактирования такого файла снимите защиту (🔒 106). Ниже указано, в каких случаях следует использовать предустановленные файлы.

[C7 VIDEO.C]: для воспроизведения видеозаписей на потребительских дисплеях с плоским экраном.

[C8 CINE.V]: для получения кинематографического изображения на телевизорах, например при создании телевизионных программ, для которых требуется кинематографический эффект.

[C9 CINE.F]: в сочетании со значениями [Cine 2] (в пункте [Gamma]) и [Cine 2] (в пункте [Color Matrix])  [Select]) создает кинематографический эффект, отличный от эффекта [C8 CINE.V].

**Редактирование параметров файла пользовательского изображения**

**1 После выбора файла выберите пункт [] [CP] Edit File], затем нажмите кнопку SET.**

**2 Выберите параметр, затем нажмите кнопку SET.**

**3 Измените значение параметра на требуемое.**

- Подробные сведения о различных параметрах см. в разделе *Доступные параметры пользовательского изображения* (📖 108).
- Повторите шаги 2 и 3 для других требуемых параметров.

**4 Нажмите кнопку MENU, чтобы выйти из меню.**

**Переименование файлов пользовательского изображения**

**1 После выбора файла откройте подменю [Rename].**

[] [CP] Edit File]  [Rename]

- Отображается экран с текущим именем файла и оранжевой рамкой выбора на первом символе.

**2 Выберите алфавитно-цифровой знак или символ, затем перейдите (▶) к следующему полю.**

- Аналогичным образом измените остальные символы имени.

**3 Выберите пункт [Set], затем нажмите кнопку SET.**

**4 Нажмите кнопку MENU, чтобы выйти из меню.**

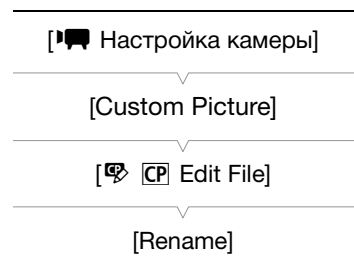

## Защита файлов пользовательского изображения

Защита файла пользовательского изображения исключает случайное изменение параметров этого файла.

1 После выбора файла откройте подменю [Protect].

[ Edit File] [Protect]

2 Выберите пункт [Protect], затем нажмите кнопку SET.

- В списке выбора файла рядом с именем файла появляется значок .
- Для отмены защиты выберите пункт [Unprotect].

3 Нажмите кнопку MENU, чтобы выйти из меню.

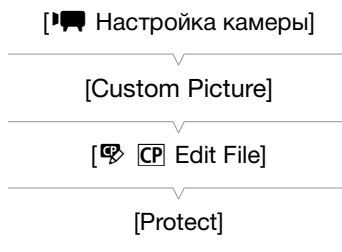

## Перенос файлов пользовательского изображения

Файлы пользовательского изображения можно переносить из видеокамеры на SD-карту и наоборот. Если файл пользовательского изображения находится в видеокамере, используйте функцию [Copy To ] или [Load From ], в зависимости от того, какую операцию требуется выполнить. Аналогично, если файл пользовательского изображения находится на SD-карте, используйте функцию [Copy To Cam.] или [Load From Cam].

### Копирование файла из видеокамеры на SD-карту

1 Выбрав файл в видеокамере, откройте подменю [Copy To ].

[ Transfer File] [Copy To ]

2 Выберите позицию файла, в которую требуется сохранить файл, затем нажмите кнопку SET.

- Если имеются свободные позиции, можно выбрать пункт [New File] для сохранения файла в первой свободной позиции.

3 Выберите [OK] и нажмите кнопку SET.

- Текущий выбранный файл копируется в выбранную позицию на SD-карте, перезаписывая файл в этой позиции.

4 Нажмите кнопку MENU, чтобы выйти из меню.

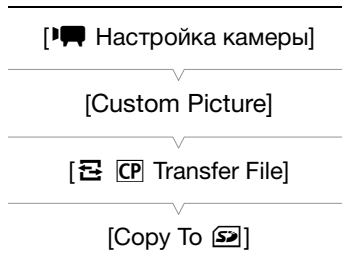

### Замена файла в видеокамере файлом с SD-карты

1 Выбрав в видеокамере файл, который требуется заменить, откройте подменю [Load From ].

[ Transfer File] [Load From ]

2 Выберите файл для переноса в видеокамеру, затем нажмите кнопку SET.



3 Выберите [OK] и нажмите кнопку SET.

- Файл в видеокамере будет заменен файлом с SD-карты.

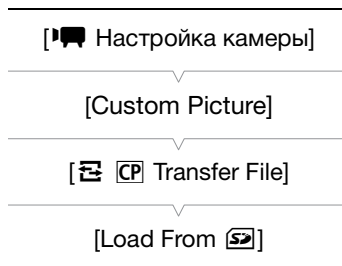
4 Нажмите кнопку MENU, чтобы выйти из меню.



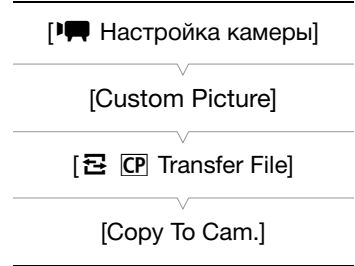

### Копирование файла с SD-карты в видеокамеру

- 1 Выбрав файл на SD-карте, откройте подменю [Copy To Cam.].  
[   Transfer File ]  [Copy To Cam.]
- 2 Выберите позицию файла, в которую требуется сохранить файл, затем нажмите кнопку SET.
- 3 Выберите [OK] и нажмите кнопку SET.
  - Текущий выбранный файл копируется в выбранную позицию в видеокамере, перезаписывая файл в этой позиции.
- 4 Нажмите кнопку MENU, чтобы выйти из меню.



### Замена файла на SD-карте файлом из видеокамеры

- 1 Выбрав на SD-карте файл, который требуется заменить, откройте подменю [Load From Cam.].  
[   Transfer File ]  [Load From Cam.]
- 2 Выберите файл для переноса на SD-карту, затем нажмите кнопку SET.
- 3 Выберите [OK] и нажмите кнопку SET.
  - Файл на SD-карте будет заменен файлом из видеокамеры.
- 4 Нажмите кнопку MENU, чтобы выйти из меню.

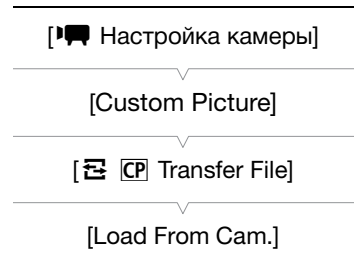





### ПРИМЕЧАНИЯ

- Можно также скопировать в видеокамеру файл пользовательского изображения, внедренный в клип ( 127).

### Внедрение параметров пользовательского изображения в запись

Можно снять видеозапись или фотографию с примененными к ней параметрами пользовательского изображения. Впоследствии эти параметры, внедренные в видеозапись или фотографию, можно скопировать в видеокамеру ( 146) и применять к последующим записям. Внедрение параметров пользовательского изображения в записи может оказаться удобным для отслеживания параметров, например для проверки, какие параметры использовались для конкретной записи.

- 1 Откройте подменю [Добавить файл ].  
[  Прочие функции ]  [Добавить файл ]
- 2 Выберите пункт [В клип] или [В снимок], затем нажмите кнопку SET.
  - При выборе пункта [В клип] файл пользовательского изображения внедряется в клип, при выборе пункта [В снимок] файл внедряется в фотографию.
- 3 Выберите значение [Вкл], затем нажмите кнопку SET.

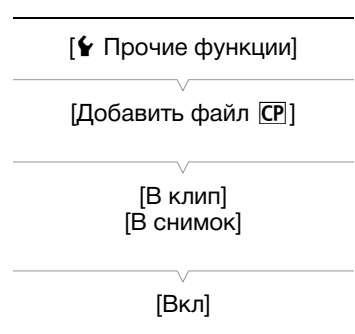

## Доступные параметры пользовательского изображения

Ниже перечислены доступные параметры. Даже если файл пользовательского изображения не выбран, к изображению все равно применяются параметры по умолчанию.

108

### Гамма ([Gamma])

Гамма-кривая изменяет общий вид изображения. (Значение по умолчанию: [Normal 1])

[Normal 1] – [Normal 4]: Эти настройки подходят для просмотра изображения на экране телевизора. Светлые области при настройке [Normal 2] ярче, чем при настройке [Normal 1]. Темные тона в нижней части гамма-кривой при настройках [Normal 3] (стандарт ITU-R BT.709) и [Normal 4] более выражены, чем при настройке [Normal 2].

[Cine 1] или [Cine 2]: Используйте значение [Cine 1] для гамма-кривой, которая дает изображение кинематографического вида и с кинематографическими тонами. Значение [Cine 2] дает более мягкую контрастность по сравнению со значением [Cine 1], но также подходит для создания кинематографического изображения.

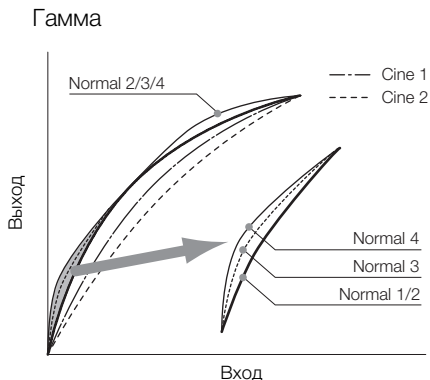

### Черный ([Black])

Определяет уровень черного и цветовой оттенок черных цветов.

#### Ведущий уровень черного ([Master Pedestal])

Ведущий уровень черного увеличивает или уменьшает уровень черного. При более высоких значениях темные области становятся ярче, но снижается их контрастность. Этот параметр может настраиваться в диапазоне от -50 до 50. (Значение по умолчанию: 0)

#### Ведущий черный ([Master Black])

Корректирует цветовой оттенок в черных цветах.

[Red]: -50 – 50 (Значение по умолчанию: 0)

[Green]: -50 – 50 (Значение по умолчанию: 0)

[Blue]: -50 – 50 (Значение по умолчанию: 0)

### Гамма черного ([Black Gamma])

Управляет нижней частью гамма-кривой (темные области изображения).

[Level]: Поднимает или опускает нижнюю часть гамма-кривой. Этот параметр может настраиваться в диапазоне от -50 до 50. (Значение по умолчанию: 0)

[Range]: Выбор диапазона затрагиваемых темных областей. Этот параметр может настраиваться в диапазоне от -5 до 50. (Значение по умолчанию: 0)

[Point]: Определяет форму нижней части гамма-кривой. Этот параметр может настраиваться в диапазоне от -1 до 50. (Значение по умолчанию: 0)

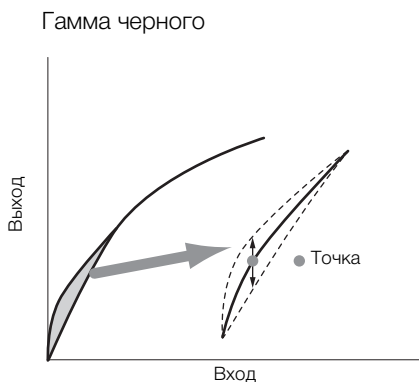

### Насыщенность темных тонов ([Low Key Satur.])

Настраивает насыщенность цветов в темных областях.

[Enable]: Включение/выключение настройки. (Значение по умолчанию: [Откл])

[Level]: Задаёт насыщенность цветов в темных областях. Этот параметр может настраиваться в диапазоне от -50 до 50. (Значение по умолчанию: 0)

### Излом ([Knee])

Управляет верхней частью гамма-кривой (светлые области изображения). Сжимая светлые части изображений, можно предотвратить передержку некоторых частей изображения. Этот параметр недоступен, если для параметра [Gamma] задано значение [Cine 1] или [Cine 2].

[Enable]: Включение/выключение настройки. (Значение по умолчанию: [On])

[Automatic]: Выберите [On], чтобы видеокамера автоматически задавала точку излома и наклон для исключения слишком быстрого переэкспонирования изображений. Выберите [Откл] для настройки точки излома вручную. (Значение по умолчанию: [On])

[Slope]: Определяет наклон гамма-кривой выше точки излома. Этот параметр может настраиваться в диапазоне от -35 до 50. (Значение по умолчанию: 0)

[Point]: Задаёт точку излома гамма-кривой. Этот параметр может настраиваться в диапазоне от 50 до 109. (Значение по умолчанию: 95)

[Saturation]: Настраивает насыщенность цветов в светлых областях, если для параметра [Automatic] задано значение [Off]. Этот параметр может настраиваться в диапазоне от -10 до 10. (Значение по умолчанию: 0)

Наклон излома

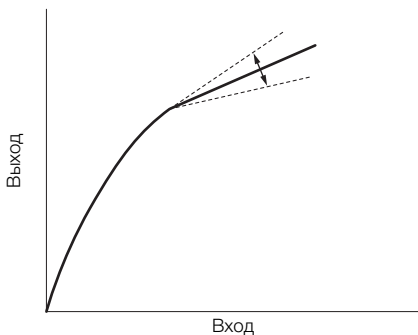

Точка излома

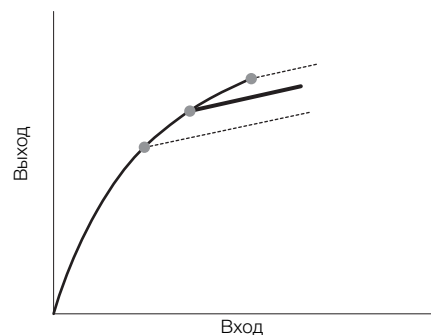

### Резкость ([Sharpness])

Задаёт резкость выходного и записываемого сигнала.

[Level]: Задаёт уровень резкости. Этот параметр может настраиваться в диапазоне от -10 до 50. (Значение по умолчанию: 0)

[H Detail Freq.]: Задаёт центральную частоту горизонтальной резкости. При задании больших значений увеличивается частота, что, в свою очередь, увеличивает резкость. Этот параметр может настраиваться в диапазоне от -8 до 8. (Значение по умолчанию: 0)

[Coring]: Уменьшает шумовые артефакты, вызванные высокими уровнями резкости.

[Level]: Задаёт уровень обработки шумов. Более высокие значения исключают применение резкости к мелким деталям, что приводит к уменьшению шумов. Этот параметр может настраиваться в диапазоне от -30 до 50. (Значение по умолчанию: 0)

[D-Ofst]: Параметры [D-Ofst], [D-Curve] и [D-Depth] можно использовать для настройки уровня обработки в зависимости от яркости. [D-Ofst] задаёт уровень обработки шумов при минимальном уровне яркости. Этот параметр может настраиваться в диапазоне от 0 до 50. (Значение по умолчанию: 0)

- [D-Curve]: Задаёт кривую настройки уровня обработки шумов. Эта кривая представляет собой переход от параметра [Level] к параметру [D-Ofst]. Этот параметр может настраиваться в диапазоне от 0 до 8. (Значение по умолчанию: 0)
- [D-Depth]: Задаёт множитель для [D-Ofst], определяющий настройку уровня обработки шумов в зависимости от яркости. Положительные значения увеличивают уровень обработки шумов в темных областях, отрицательные значения уменьшают этот уровень. Этот параметр может настраиваться в диапазоне от -4 до 4. (Значение по умолчанию: 0)
- [HV Detail Bal.]: Настраивает соотношение между горизонтальной и вертикальной детализацией. Большие значения усиливают вертикальную детализацию, меньшие значения усиливают горизонтальную детализацию. Этот параметр может настраиваться в диапазоне от -8 до 8. (Значение по умолчанию: 0)
- [Limit]: Ограничивает степень применения резкости. Этот параметр может настраиваться в диапазоне от -50 до 50. (Значение по умолчанию: 0)
- [Knee Aperture]: Позволяет задать резкость только для областей выше точки излома путем настройки усиления и наклона. Этот параметр недоступен, если для параметра [Gamma] задано значение [Cine 1] или [Cine 2].
- [Gain]: Задаёт величину резкости. Этот параметр может настраиваться в диапазоне от 0 до 9. (Значение по умолчанию: 0)
- [Slope]: Задаёт наклон для резкости. Этот параметр может настраиваться в диапазоне от 0 до 3, где 0 соответствует отсутствию уклона, 1 соответствует крутому уклону, а 3 – постепенному уклону. (Значение по умолчанию: 1)
- [Level Depend]: Уменьшает величину резкости, применяемую к темным областям изображения.
- [Level]: Задаёт яркость темных областей изображения, на которые влияет этот параметр. Этот параметр может настраиваться в диапазоне от 0 до 50. (Значение по умолчанию: 0)
- [Slope]: Определяет наклон области между верхней и нижней частями гамма-кривой. Этот параметр может настраиваться в диапазоне от 0 до 3, где 0 соответствует отсутствию уклона, 1 соответствует крутому уклону, а 3 – постепенному уклону. (Значение по умолчанию: 0)
- [Offset]: Регулирует уровень резкости в темных областях изображения. Большие значения соответствуют меньшему уровню резкости. Этот параметр может настраиваться в диапазоне от 0 до 50. (Значение по умолчанию: 0)
- [Ingredient Ratio]: Изменение этого коэффициента позволяет влиять на баланс между разрешением и уменьшением неровности краев. Большие значения повышают разрешение, а меньшие значения повышают сглаживание неровных краев. Этот параметр может настраиваться в диапазоне от -50 до 50. (Значение по умолчанию: 0)

### Шумоподавление ([Noise Reduction])

Уменьшает количество шумов, видимых на изображении. Выберите [Автоматич.], чтобы видеочамера автоматически настраивала шумоподавление. В противном случае выберите уровень от 1 (самый низкий уровень) до 8 (самый высокий уровень) или выберите [Off], чтобы отключить шумоподавление. (Значение по умолчанию: [Automatic])

### Детали кожи ([Skin Detail])

Видеочамера применяет смягчающий фильтр к областям изображения телесных цветов для придания более привлекательного вида. Изменяя эти параметры, можно определить области, обнаруживаемые как телесные цвета. Шаблон «зебра» появляется на областях экрана ЖК-дисплея, определенных как имеющие телесные цвета.

- [Effect Level]: Настраивает уровень фильтра. Предусмотрены значения [Off], [Low], [Middle] и [High]. (Значение по умолчанию: [Off])
- [Hue]: Настройка цветового оттенка для определения телесных цветов. Этот параметр может настраиваться в диапазоне от -16 до 16. (Значение по умолчанию: 0)
- [Chroma]: Настройка насыщенности цветов для определения телесных цветов. Этот параметр может настраиваться в диапазоне от 0 до 31. (Значение по умолчанию: 16)

- [Area]: Настройка диапазона цветов для определения телесных цветов. Этот параметр может настраиваться в диапазоне от 0 до 31. (Значение по умолчанию: 16)
- [Y Level]: Настройка яркости для определения телесных цветов. Этот параметр может настраиваться в диапазоне от 0 до 31. (Значение по умолчанию: 16)

### Селективное шумоподавление ([Selective NR])

Видеокамера определяет характеристики определенного цвета или оттенка и применяет фильтр шумоподавления к целевым областям. На целевых областях экрана отображается шаблон «зебра».

- [Effect Level]: Настраивает уровень фильтра шумоподавления. Предусмотрены значения [Off], [Low], [Middle] и [High]. (Значение по умолчанию: [Off])
- [Hue]: Настраивает цветовой оттенок для детектируемого цвета. Этот параметр может настраиваться в диапазоне от 0 до 31. (Значение по умолчанию: 0)
- [Chroma]: Настраивает насыщенность для детектируемого цвета. Этот параметр может настраиваться в диапазоне от 0 до 31. (Значение по умолчанию: 16)
- [Area]: Настраивает диапазон цветов для детектируемого цвета. Этот параметр может настраиваться в диапазоне от 0 до 31. (Значение по умолчанию: 16)
- [Y Level]: Настраивает яркость детектируемого цвета. Этот параметр может настраиваться в диапазоне от 0 до 31. (Значение по умолчанию: 16)

### Цветовая матрица ([Color Matrix])

Цветовая матрица влияет на цветовые оттенки всего изображения.

- [Select]: Предусмотрены варианты [Normal 1] – [Normal 4], [Cine 1] и [Cine 2]. В целом это та же настройка, что и [Gamma]. После выбора варианта можно произвести более точные настройки. (Значение по умолчанию: [Normal 1])
- [Gain]: Настраивает интенсивность цвета. Этот параметр может настраиваться в диапазоне от -50 до 50. (Значение по умолчанию: 0)
- [Phase]: Настраивает фазу цвета. Этот параметр может настраиваться в диапазоне от -18 до 18. (Значение по умолчанию: 0)
- [R-G]: Матрица R-G изменяет цветовой тон изображения в направлении градаций бирюзового/зеленого и красного/малинового цветов. Этот параметр может настраиваться в диапазоне от -50 до 50. (Значение по умолчанию: 0)
- [R-B]: Матрица R-B изменяет цветовой тон изображения в направлении градаций бирюзового/синего и красного/желтого цветов. Этот параметр может настраиваться в диапазоне от -50 до 50. (Значение по умолчанию: 0)
- [G-R]: Матрица G-R изменяет цветовой тон изображения в направлении градаций малинового/красного и зеленого/бирюзового цветов. Этот параметр может настраиваться в диапазоне от -50 до 50. (Значение по умолчанию: 0)
- [G-B]: Матрица G-B изменяет цветовой тон изображения в направлении градаций малинового/синего и зеленого/желтого цветов. Этот параметр может настраиваться в диапазоне от -50 до 50. (Значение по умолчанию: 0)
- [B-R]: Матрица B-R изменяет цветовой тон изображения в направлении градаций желтого/красного и синего/бирюзового цветов. Этот параметр может настраиваться в диапазоне от -50 до 50. (Значение по умолчанию: 0)
- [B-G]: Матрица B-G изменяет цветовой тон изображения в направлении градаций желтого/зеленого и синего/малинового цветов. Этот параметр может настраиваться в диапазоне от -50 до 50. (Значение по умолчанию: 0)

### Баланс белого ([White Balance])

Настраивает значение баланса белого для всего изображения.

- [R Gain]: Настраивает интенсивность красных тонов. Этот параметр может настраиваться в диапазоне от -50 до 50. (Значение по умолчанию: 0)

[G Gain]: Настраивает интенсивность зеленых тонов. Этот параметр может настраиваться в диапазоне от -50 до 50. (Значение по умолчанию: 0)

[B Gain]: Настраивает интенсивность синих тонов. Этот параметр может настраиваться в диапазоне от -50 до 50. (Значение по умолчанию: 0)

### Цветокоррекция ([Color Correction])

Видеокамера определяет характеристики определенного цвета (фаза цвета, цветность, область и уровень Y) и корректирует их при съемке. Можно задать цветокоррекцию максимум для двух различных областей (A и B).

[Select Area]: Выбирает корректируемую область или области. Предусмотрены варианты [Area A], [Area B] и [Area A&B]. Выберите [Off] для выключения этого параметра. (Значение по умолчанию: [Off])

[Area A Setting]: Определяет область, в которой будут скорректированы цвета.

[Phase]: Настраивает фазу цвета для области A. Этот параметр может настраиваться в диапазоне от 0 до 31. (Значение по умолчанию: 0)

[Chroma]: Настраивает насыщенность цвета для области A. Этот параметр может настраиваться в диапазоне от 0 до 31. (Значение по умолчанию: 16)

[Area]: Настраивает диапазон цветов для области A. Этот параметр может настраиваться в диапазоне от 0 до 31. (Значение по умолчанию: 16)

[Y Level]: Настраивает яркость для области A. Этот параметр может настраиваться в диапазоне от 0 до 31. (Значение по умолчанию: 16)

[Area A Revision]: Задает величину коррекции для области A.

[Level]: Настраивает величину коррекции насыщенности цвета. Этот параметр может настраиваться в диапазоне от -50 до 50. (Значение по умолчанию: 0)

[Phase]: Настраивает величину коррекции фазы цвета. Этот параметр может настраиваться в диапазоне от -18 до 18. (Значение по умолчанию: 0)

[Area B Setting]: Определяет область, в которой будут скорректированы цвета.

[Phase]: Настраивает фазу цвета для области B. Этот параметр может настраиваться в диапазоне от 0 до 31. (Значение по умолчанию: 0)

[Chroma]: Настраивает насыщенность цвета для области B. Этот параметр может настраиваться в диапазоне от 0 до 31. (Значение по умолчанию: 16)

[Area]: Настраивает диапазон цветов для области B. Этот параметр может настраиваться в диапазоне от 0 до 31. (Значение по умолчанию: 16)

[Y Level]: Настраивает яркость для области B. Этот параметр может настраиваться в диапазоне от 0 до 31. (Значение по умолчанию: 16)

[Area B Revision]: Задает величину коррекции для области B.

[Level]: Настраивает величину коррекции насыщенности цвета. Этот параметр может настраиваться в диапазоне от -50 до 50. (Значение по умолчанию: 0)

[Phase]: Настраивает величину коррекции фазы цвета. Этот параметр может настраиваться в диапазоне от -18 до 18. (Значение по умолчанию: 0)

### Прочие функции ([Other Functions])

[Setup Level]: Настройка уровней черного, заданного параметрами [Black] и [Master Pedestal].

[Level]: Определяет величину выполняемой настройки. Этот параметр может настраиваться в диапазоне от -50 до 50. (Значение по умолчанию: 0)

[Press]: Сжатие динамического диапазона видеосигнала, чтобы он не превосходил 100%. Доступные значения: [On] и [Off]. (Значение по умолчанию: [Off])

[Clip At 100%]: Когда уровень видеосигнала превышает 100%, эта функция обрезает уровень белого на значении 100%. (Значение по умолчанию: [Off])



## Настройка функций и экранной индикации

Настройте видеокамеру в соответствии со своим стилем съемки и потребностями. Параметр [👉 Прочие функции] [Custom Function] позволяет настроить способ работы некоторых элементов управления и функций видеокамеры в режиме [CAMERA]. Аналогично, с помощью параметра [👉 Настройка LCD/VF] [Custom Display] можно настроить экранную индикацию, отображаемую во время съемки. Эти настройки вместе с другими параметрами меню можно сохранить на SD-карте для последующего повторного использования (📖 115).

### Настройка функций

В следующей таблице описаны функции, который можно настраивать с помощью меню [Custom Function]. Дополнительные сведения см. в пункте [Custom Function] (📖 157).

[👉 Прочие функции]

[Custom Function]

Режимы работы: [CAMERA] [MEDIA]

- 1 Откройте подменю [Custom Function].  
[👉 Прочие функции] [Custom Function]
- 2 Выберите требуемую функцию.
- 3 Измените значение параметра, затем нажмите кнопку SET.

#### Функции, которые можно настраивать с помощью пункта [Custom Function]

Пункт меню	Описание
[Плавн. наст. Gain]	Определение скорости перехода при изменении усиления.
[Плавная наст. WB]	Обеспечение более плавного перехода при изменении баланса белого.
[Реакция AE]	Управление чувствительностью видеокамеры при изменении настройки автоматической экспозиции.
[Ограничение Iris]	Задание максимальной величины диафрагмы (F8.0), используемой при съемке.
[Направл. I. Ring]	Изменение направления настройки при повороте кольца ручного управления, когда для него задана функция IRIS(ND).
[Направл. F. Ring]	Изменение направления настройки при повороте кольца ручного управления, когда для него задана функция FOCUS.
[Направл. Z. Ring]	Изменение направления настройки при повороте кольца ручного управления, когда для него задана функция ZOOM.
[Управл. F. Ring]	Выбор чувствительности кольца ручного управления, когда для него задана функция FOCUS.
[Управл. Z. Ring]	Выбор чувствительности кольца ручного управления, когда для него задана функция ZOOM.
[Пом. фок. Ч/Б]	Автоматическое переключение экрана в черно-белый режим при включении функций помощи при фокусировке (выделение резкостью и увеличение). Можно также выбрать переключение экрана в черно-белый режим только при включении выделения резкостью, только при включении увеличения или когда включены обе эти функции. Функции помощи при фокусировке не отображаются на внешнем мониторе.
[Ед. изм. расст.]	Выбор единиц измерения расстояния (метры или футы), используемых, когда видеокамера отображает расстояние до объекта в режиме ручной фокусировки.
[Индикатор Zoom]	Выбор вида индикатора зумирования: графическая шкала или цифровая индикация (0 – 99).
[ZR-2000 AE SHIFT]	Выбор функции диска AE SHIFT на дополнительно приобретаемом пульте ДУ зумированием ZR-2000 – настройка компенсации экспозиции или настройка величины диафрагмы.
[Зап. с повор.]	Переворачивает снятое изображение по горизонтали, по вертикали или по горизонтали и вертикали.
[Запись символов]	Если для этой функции задано значение [Вкл], вся экранная индикация записывается в клип точно в том виде, в котором она выводится на экран.

## Настройка экранной индикации

Настраивая экранную индикацию, можно выбрать, чтобы в видеокамере отображались одни значки и не отображались другие значки. Подробные сведения об экранной индикации, допускающей настройку, см. в разделе *Экранная индикация* (📖 45). Подробные сведения по значениям параметра см. в разделах *[Custom Display 1]* (📖 153) и *[Custom Display 2]* (📖 154).

Режимы работы:  CAMERA  MEDIA

- 1 Откройте подменю [Custom Display 1] или [Custom Display 2].  
 Настройка LCD/VF  [Custom Display 1] или [Custom Display 2]
- 2 Выберите требуемый экранный индикатор.
- 3 Измените значение параметра, затем нажмите кнопку SET.

---

Настройка LCD/VF

[Custom Display 1]  
[Custom Display 2]



---

## Сохранение и загрузка параметров камеры

После настройки параметров в меню эти параметры можно сохранить на SD-карте. Впоследствии можно загрузить эти настройки в эту или другую видеокамеру XF105 либо XF100, чтобы ее можно было использовать точно таким же образом.

Режимы работы: CAMERA MEDIA

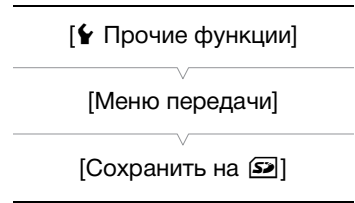

### Сохранение параметров камеры на SD-карту

- Откройте подменю [Сохранить на ].
  - [Прочие функции] ● [Меню передачи] ● [Сохранить на ]
- Выберите [OK] и нажмите кнопку SET.
  - Текущие параметры сохраняются на SD-карту. Если на SD-карте уже имеются параметры камеры, они будут перезаписаны.
- При появлении экрана запроса подтверждения нажмите кнопку SET.



### Загрузка параметров камеры с SD-карты

Убедитесь, что SD-карта с загружаемыми параметрами камеры вставлена в видеокамеру.

- Откройте подменю [Загрузить с ].
  - [Прочие функции] ● [Меню передачи] ● [Загрузить с ]
- Выберите [OK] и нажмите кнопку SET.
  - После замены текущих параметров видеокамеры параметрами, сохраненными на SD-карте, экран на короткое время становится черным и видеокамера перезагружается.

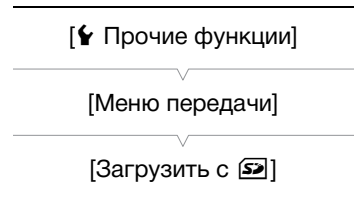

#### ПРИМЕЧАНИЯ

- На SD-карте находится текстовый файл, в котором указаны параметры камеры. Эти параметры можно проверить, используя USB-устройство чтения карт для доступа к SD-карте на компьютере. В папке [CAMSET] откройте файл «CAMSET2.TXT».
- Параметры камеры можно использовать с другими видеокамерами XF105 и XF100. Однако параметры камеры видеокамер Canon XF305 и XF300 не могут использоваться с данной видеокамерой.
- При загрузке параметров камеры с SD-карты в видеокамере заменяются даже защищенные параметры пользовательского изображения.

## Воспроизведение

В этом разделе рассматривается воспроизведение клипов, записанных на CF-карту. Подробные сведения о воспроизведении клипов с помощью внешнего монитора см. в разделе *Подключение внешнего монитора* (📖 132). Подробные сведения о просмотре фотографий, записанных на SD-карту, см. в разделе *Просмотр фотографий* (📖 143).

Режимы работы: CAMERA MEDIA

### Индексный экран клипов

Для доступа к функциям воспроизведения служит индексный экран клипов. Чтобы открыть индексный экран клипов, установите в видеокамере режим MEDIA.

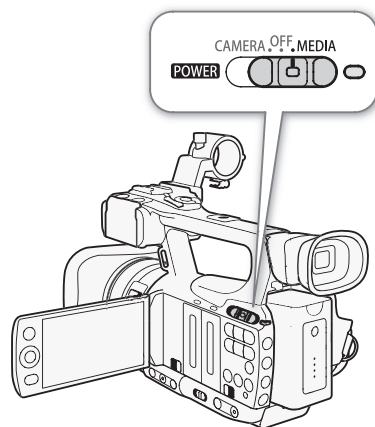

Нажав и удерживая нажатой кнопку на переключателе **POWER**, переместите его в положение **MEDIA**.

- Видеокамера переключается в режим **MEDIA**, и отображается индексный экран клипов.

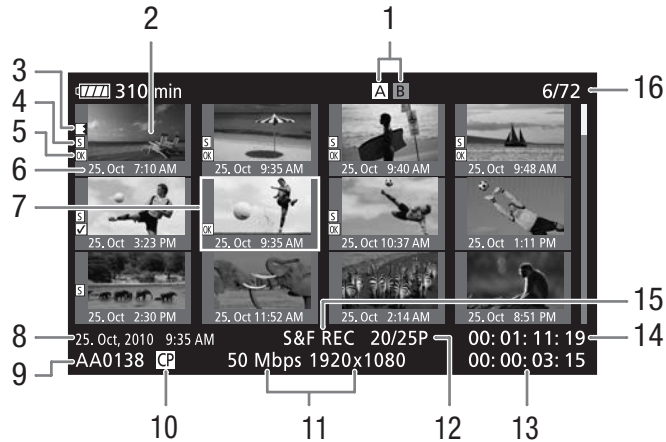

- |  |  |
|--|--|
| 1 Текущее выбранное гнездо CF-карты (📖 39)   | 9 Название клипа (📖 44)                                  |
| 2 Эскиз клипа (📖 129)  | 10 Внедренный файл пользовательского изображения (📖 104) |
| 3 Эстафетная запись: отображается, когда клип начинается на одной CF-карте, а продолжается на другой. (📖 40) | 11 Скорость потока данных и разрешение (📖 48)            |
| 4 Метка кадра (📖 91, 121)  | 12 Частота кадров  |
| 5 Метка <input type="checkbox"/> /метка <input checked="" type="checkbox"/> (📖 124)                          | 13 Общее время съемки                                    |
| 6 Дата (только месяц и число) и время съемки   | 14 Временной код эскиза                                  |
| 7 Оранжевая рамка выбора   | 15 Специальный режим съемки (📖 93)                       |
| 8 Дата и время съемки  | 16 Номер клипа/Общее количество клипов                   |

### Переключение между гнездами CF-карт

Если CF-карты установлены в оба гнезда CF-карт, по мере необходимости можно переключаться между ними.

Режимы работы: **CAMERA** **MEDIA**

Нажмите кнопку **SLOT SELECT**.

- Индикатор обращения к выбранному гнезду CF-карты загорается зеленым цветом.

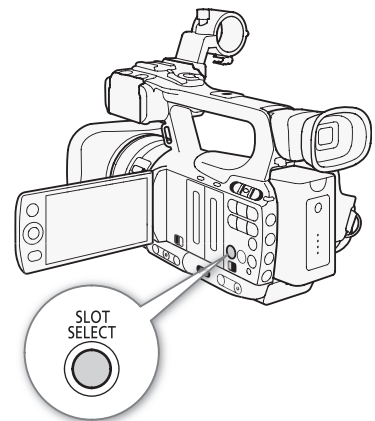

### Переключение на другие индексные экраны

Индексный экран клипов обеспечивает доступ ко всем клипам на CF-карте. Однако можно переключаться на другие индексные экраны, отображающие только клипы с меткой **OK** (индексный экран **[OK Mark]**), клипы с меткой **✓** (индексный экран **[✓ Mark]**) или фотографии\* (индексный экран **[Фотографии]**).

\* Фотографии записываются на SD-карту.

- 1 Нажмите кнопку INDEX.
  - Отображается меню выбора индексного экрана.
- 2 Выберите требуемый индексный экран, затем нажмите кнопку SET.
  - Отображается выбранный индексный экран.
  - Для отмены операции выберите **[Cancel]**.
  - Снова нажмите кнопку INDEX для возврата на индексный экран клипов.

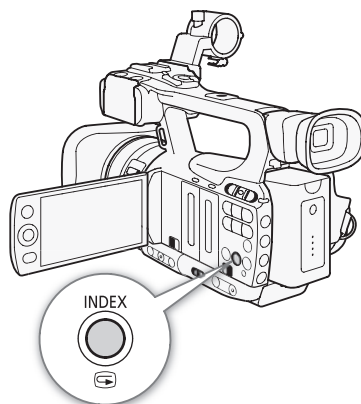

### Воспроизведение клипов

Клипы можно воспроизводить с индексного экрана клипов, индексного экрана **[OK Mark]** и индексного экрана **[✓ Mark]**. Используйте кнопки управления воспроизведением, показанные на рисунке.

- 1 Переместите оранжевую рамку выбора на клип, который требуется воспроизвести.
- 2 Для начала воспроизведения нажмите кнопку **▶/||**.
  - Воспроизведение начинается с выбранного клипа и продолжается до завершения последнего клипа на индексном экране. После достижения последнего кадра последнего клипа воспроизведение приостанавливается.
  - Для приостановки воспроизведения нажмите кнопку **▶/||** еще раз.
  - Для остановки воспроизведения и возврата на индексный экран нажмите кнопку **■**.

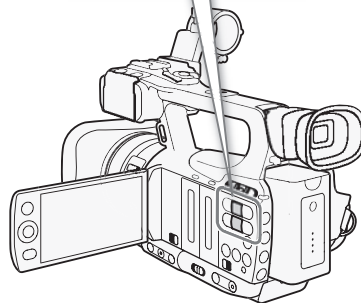
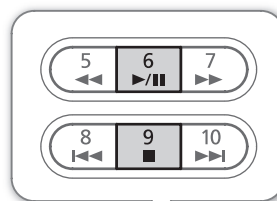

#### **!** ВАЖНО

- Когда индикатор обращения к карте CF **A** или CF **B** горит красным цветом, соблюдайте следующие меры предосторожности; в противном случае возможна безвозвратная потеря данных:
  - не отсоединяйте источник питания и не выключайте видеокамеру;
  - не открывайте крышку гнезда CF-карты, к которой производится обращение.

#### **i** ПРИМЕЧАНИЯ

- Между клипами может быть заметна краткая приостановка воспроизведения видеоизображения или звука.

## Индикация на экране

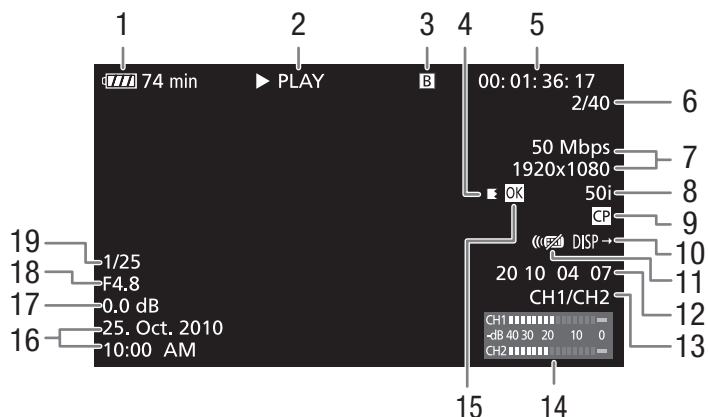

- |   |  |
|---|--|
| 1 Оставшееся время работы от аккумулятора (📖 46)        | 10 Индикация выходов (📖 134)   |
| 2 Операция воспроизведения                              | 11 Беспроводной пульт ДУ (📖 154)   |
| 3 Выбранная CF-карта                                    | 12 Пользовательский бит (📖 78)   |
| 4 Эстафетная запись                                     | 13 Канал аудиовхода (📖 135)  |
| 5 Временной код (📖 76)                                  | 14 Индикатор уровня звука (📖 153)  |
| 6 Номер клипа/Общее количество клипов                   | 15 Метка <input type="checkbox"/> /метка <input checked="" type="checkbox"/> (📖 124) |
| 7 Скорость потока данных и разрешение (📖 48)            | 16 Дата и время съемки <sup>1</sup>  |
| 8 Частота кадров (📖 48)                                 | 17 Усиление <sup>2</sup> (📖 57)  |
| 9 Внедренный файл пользовательского изображения (📖 104) | 18 Величина диафрагмы <sup>2</sup> (📖 62)  |
|   | 19 Выдержка затвора <sup>2</sup> (📖 60)  |

<sup>1</sup> Отображается, если для параметра  [Настройка LCD/VF]  [Отобр. метадан.]  [Дата/вр.] задано значение [Вкл].

<sup>2</sup> Отображается, если для параметра  [Настройка LCD/VF]  [Отобр. метадан.]  [Информ. камеры] задано значение [Вкл].

## 2 Операция воспроизведения

- |           |  |
|-----------|--|
| ▶ PLAY    | Воспроизведение  |
| ⏸ PAUSE   | Пауза воспроизведения  |
| ◀◀/▶▶     | Покадровое воспроизведение назад/<br>Покадровое воспроизведение вперед |
| F FWD ▶▶▶ | Ускоренное воспроизведение*  |
| ◀◀◀ F REV | Ускоренное воспроизведение назад*                                      |

\* На индикаторе также отображается скорость воспроизведения (x5, x15 или x60).

## 4 Эстафетная запись

Отображается, когда клип начинается на одной CF-карте и непрерывно продолжается на другой. Значком обозначается первая часть записи, значком обозначаются средние части, а значком обозначается последняя часть.

## Элементы управления воспроизведением

При воспроизведении клипа для ускоренного воспроизведения, покадрового воспроизведения или пропуска клипов используйте кнопки на видеокамере или беспроводном пульте ДУ.

### Доступные типы воспроизведения

Тип воспроизведения	Выполняемая операция
Ускоренное воспроизведение	Видеокамера: нажмите кнопку ◀◀ или ▶▶ . Беспроводной пульт ДУ: нажмите кнопку ◀◀ или ▶▶ . Повторите для увеличения скорости воспроизведения до значения, приблизительно в 5 → 15 → 60 раз превышающего обычную скорость.
Покадровое воспроизведение вперед/назад	Беспроводной пульт ДУ: нажмите кнопку ◀◀   или   ▶▶ (во время паузы воспроизведения).
Переход в начало следующего эпизода	Видеокамера: нажмите кнопку ▶▶▶ . Беспроводной пульт ДУ: нажмите кнопку ▷▶ .
Переход в начало текущего эпизода	Видеокамера: нажмите кнопку ◀◀◀ . Беспроводной пульт ДУ: нажмите кнопку ◀◀ .
Переход к предыдущему клипу	Видеокамера: дважды нажмите кнопку ◀◀◀ . Беспроводной пульт ДУ: дважды нажмите кнопку ◀◀ .
Возврат в режим воспроизведения	Видеокамера: нажмите кнопку ▶▶   . Беспроводной пульт ДУ: нажмите кнопку ▶▶   .

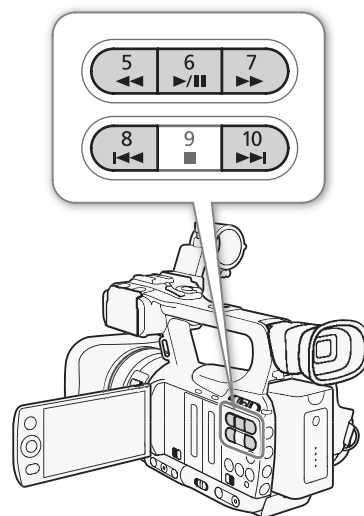

### **i** ПРИМЕЧАНИЯ

- При любом из типов воспроизведения, перечисленных в предыдущей таблице, звук отсутствует.
- В некоторых специальных режимах воспроизведения возможно появление помех (блочные видеоартефакты, полосы и т.д.) на изображении.
- При покадровом воспроизведении переход вперед производится на 0,25 с для разрешения/частоты кадров 1280x720/50P и на 0,5 с для других конфигураций.
- Скорость, отображаемая на экране, является приблизительной.

## Регулировка громкости

Во время воспроизведения звук поступает со встроенного монофонического динамика или наушников. При подключении наушников к разъему (наушники) встроенный динамик отключается.

### Регулировка громкости наушников

Для настройки громкости наушников следуйте приведенной ниже процедуре. Громкость можно также настраивать с помощью диска CUSTOM ( 49).

- 1 Откройте подменю [Громк. Headphone].  
[🔊] Настройка аудио ▶ [Audio Output] ▶ [Громк. Headphone]
- 2 Выберите требуемый уровень и нажмите кнопку SET.
  - Выберите [Откл], чтобы отключить звук.





**Регулировка громкости встроенного динамика**

- 1 Откройте подменю [Громкость Speaker].  
[🎵] Настройка аудио] ➤ [Audio Output] ➤ [Громкость Speaker]
- 2 Выберите требуемый уровень и нажмите кнопку SET.
  - Выберите [Откл], чтобы отключить звук.

**i ПРИМЕЧАНИЯ**

- Подробные сведения по изменению звукового канала см. в разделе *Выбор аудиоканала* (📖 135).

**Добавление меток кадров во время воспроизведения**

Во время воспроизведения в клип можно добавить метку **S1**, метку **S2** или обе метки. Можно добавлять метки обоих типов с помощью назначаемых кнопок или метку **S1** с помощью кнопки SHOT1 беспроводного пульта ДУ.

- 1 Задайте назначаемую кнопку для функции [Доб Shot Mark 1] или [Доб Shot Mark 2] (📖 102).
- 2 Во время воспроизведения или паузы воспроизведения нажмите назначаемую кнопку в точке клипа, в которой требуется добавить метку кадра.
  - На экране отображается сообщение с указанием метки кадра, и метка кадра добавляется в клип.
  - Если во время воспроизведения добавить в клип метку кадра, воспроизведение приостанавливается.
  - В клип можно добавить до 100 меток кадра (метки **S1** и **S2** в сумме).
  - Между моментом нажатия кнопки и моментом добавления метки кадра возможна задержка длительностью до 0,5 с.

## Операции с клипом

Помимо воспроизведения, с клипом можно выполнять и другие операции, такие как удаление клипа или отображение сведений о клипе. Эти операции выполняются с помощью меню клипа, содержащего различные функции в зависимости от индексного экрана. С помощью функций из меню [👉 Прочие функции] можно выполнять некоторые операции со всеми клипами. В приведенной ниже таблице перечислены доступные функции, а на последующих страницах приведено более подробное описание этих функций.

Режимы работы: CAMERA MEDIA

### Функции меню клипа

Пункт меню	Описание	Индексный экран			📖
		Клип	[OK Mark]/ [✓ Mark]	[Shot Mark] <sup>1</sup> / [Развернуть клип]	
[Показ. сведен.]	Отображение различной информации о клипе.	●	●	–	123
[Добав. <input type="checkbox"/> Mark]/ [Удалить <input type="checkbox"/> Mark]	Добавление или удаление метки <input type="checkbox"/> .	●	● <sup>2</sup>	–	124
[Добав. <input checked="" type="checkbox"/> Mark]/ [Удалить <input checked="" type="checkbox"/> Mark]	Добавление или удаление метки <input checked="" type="checkbox"/> .	●	● <sup>3</sup>	–	124
[Копиров. клип]	Копирование клипа с одной CF-карты на другую.	●	● <sup>2</sup>	–	125
[Удалить клип]	Удаление клипа.	●	● <sup>3</sup>	–	126
[Shot Mark]	Отображение индексного экрана всех кадров клипа, помеченных любой из меток кадра.	●	●	–	127
[Shot Mark 1]	Отображение индексного экрана всех кадров клипа, помеченных меткой <input type="checkbox"/> .	●	●	–	127
[Shot Mark 2]	Отображение индексного экрана всех кадров клипа, помеченных меткой <input type="checkbox"/> .	●	●	–	127
[Развернуть клип]	Отображение индексного экрана с кадрами клипа через фиксированный интервал.	●	●	–	128
[Уд. User Memo]	Удаление из клипа примечания пользователя.	●	●	–	126
[Копир. файл <input type="checkbox"/> ]	Копирование файла пользовательского изображения из клипа в видеокамеру.	●	●	–	127
[Доб. Shot Mark 1]/ [Уд. Shot Mark 1]	Добавление или удаление метки <input type="checkbox"/> .	–	–	●	128
[Доб. Shot Mark 2]/ [Уд. Shot Mark 2]	Добавление или удаление метки <input type="checkbox"/> .	–	–	●	128
[Меньше эскизов]	Уменьшение количества отображаемых эскизов.	–	–	● <sup>4</sup>	128
[Больше эскизов]	Увеличение количества отображаемых эскизов.	–	–	● <sup>4</sup>	128
[Пауза]	Переключение на воспроизведение клипа, воспроизведение которого приостановлено на выбранном кадре.	–	–	●	–
[Эскиз для инд.]	Задание эскиза, используемого на индексном экране клипов.	–	–	●	129

<sup>1</sup> Включая индексные экраны [Shot Mark 1] и [Shot Mark 2].

<sup>2</sup> Только индексный экран [ Mark].

<sup>3</sup> Только индексный экран [ Mark].

<sup>4</sup> Только индексный экран [Развернуть клип].

## Использование меню клипа

1 Выберите клип, затем нажмите кнопку SET.

- Открывается меню клипа. Доступные функции зависят от индексного экрана и от того, какие функции включены.

2 Выберите требуемую функцию и нажмите кнопку SET.

- Функция включена. Для некоторых функций могут потребоваться дальнейшие действия. Следуйте указаниям на экране.
- Если требуется вернуться на индексный экран клипов, нажмите кнопку CANCEL.

## Отображение сведений о клипе

Выберите пункт [Показ. сведен.] в меню клипа, чтобы открыть экран сведений о выбранном клипе (экран [Сведения]). Нажмите джойстик влево или вправо для перехода к предыдущему или следующему клипу. После завершения нажмите кнопку CANCEL, чтобы вернуться на индексный экран клипов.

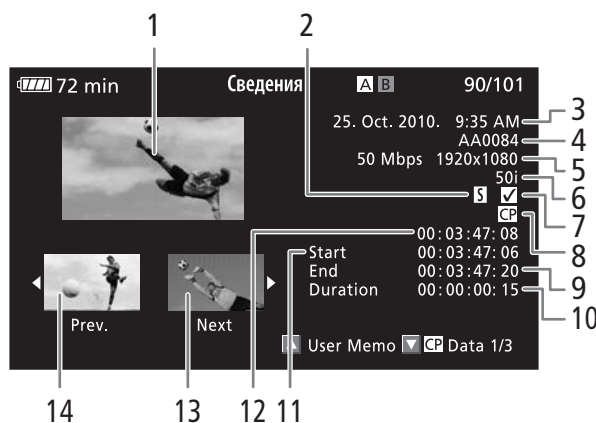

- |   |   |
|---|---|
| 1 Эскиз выбранного клипа  | 7 Метка <input type="checkbox"/> /метка <input checked="" type="checkbox"/> (124) |
| 2 Метка кадра ( <input type="checkbox"/> 91)  | 8 Внедренный файл пользовательского изображения (104)                             |
| 3 Дата и время съемки   | 9 Временной код последнего кадра клипа  |
| 4 Название клипа ( <input type="checkbox"/> 44)   | 10 Длительность клипа   |
| 5 Скорость потока данных и разрешение ( <input type="checkbox"/> 48)  | 11 Временной код первого кадра клипа  |
| 6 Специальный режим съемки/частота кадров ( <input type="checkbox"/> 93): для режима замедленной и ускоренной съемки отображаются частота кадров съемки и частота кадров воспроизведения. | 12 Временной код эскиза клипа   |
|   | 13 Эскиз следующего клипа   |
|   | 14 Эскиз предыдущего клипа  |

## Отображение примечания пользователя

При отображении экрана [Сведения] клипа с внедренным примечанием пользователя для просмотра этого примечания нажмите вверх джойстик. Для возврата к экрану [Сведения] нажмите вниз джойстик.

## Отображение параметров пользовательского изображения

При открытом экране [Сведения] клипа, вместе с которым записан файл пользовательского изображения, нажмите вниз джойстик, чтобы открыть первый из трех экранов, содержащих параметры пользовательского изображения для клипа (экран [ Data 1/3]). Нажмите джойстик вниз для переключения на экран [ Data 2/3] → экран [ Data 3/3] → экран [User Memo] → экран [Сведения].

## Добавление меток или

Если в клип добавлена метка ОК () или галочка (), впоследствии можно открыть индексный экран, на котором отображаются только клипы с меткой  или только клипы с меткой . Кроме того, удаление клипов с меткой  невозможно, поэтому ее можно использовать для защиты важных клипов. В экранных сообщениях эти метки называются [ Mark] и [ Mark], соответственно.

1 Выберите требуемый клип, затем нажмите кнопку SET, чтобы открыть меню клипа.

2 Выберите пункт [Добав.  Mark] или [Добав.  Mark], затем нажмите кнопку SET.

- Отображается экран сведений о клипе с запросом подтверждения операции.

3 Выберите [OK] и нажмите кнопку SET.

- Производится возврат на экран индекса клипов, и рядом с эскизом выбранного клипа отображается метка  или .
- Для отмены операции выберите [Cancel].

### ПРИМЕЧАНИЯ

- Если назначаемой кнопке задана функция [Добав.  Mark] или [Добав.  Mark] (102), метку  или  можно добавить с индексного экрана, во время воспроизведения или во время паузы воспроизведения.
- В клипе не могут быть одновременно установлены метки  и . При добавлении метки  в клип с меткой  метка  удаляется. Аналогично, при добавлении метки  в клип с меткой  метка  удаляется.

## Удаление меток или

### Удаление из клипа метки или метки

1 Выберите требуемый клип, затем нажмите кнопку SET, чтобы открыть меню клипа.

2 Выберите пункт [Удалить  Mark] или [Удалить  Mark], затем нажмите кнопку SET.

- Отображается экран сведений о клипе с запросом подтверждения операции.

3 Выберите [OK] и нажмите кнопку SET.

- Производится возврат на индексный экран клипов, и выбранная метка удаляется.
- Для отмены операции выберите [Cancel].

### Удаление меток из всех клипов

1 Откройте подменю [Уд. все с мет. ].

 Прочие функции  [Уд. все с мет. ]

2 Выберите [OK] и нажмите кнопку SET.

- Удаляются все метки  из клипов на выбранной CF-карте.
- Для отмены операции выберите [Cancel].
- Во время удаления меток  можно отменить операцию, нажав кнопку SET.

3 При появлении запроса подтверждения нажмите кнопку SET.

---

 Прочие функции

---

[Уд. все с мет. ]

---

## Копирование клипов

Можно скопировать клипы с одной CF-карты на другую. У скопированных клипов сохраняются исходные имена.

### Копирование одного клипа

- 1 Выберите требуемый клип, затем нажмите кнопку SET, чтобы открыть меню клипа.
- 2 Выберите пункт [Копиров. клип], затем нажмите кнопку SET.
  - Отображается экран сведений о клипе с запросом подтверждения операции.
- 3 Выберите [OK] и нажмите кнопку SET.
  - Для отмены операции выберите [Cancel].
  - Во время копирования клипа можно отменить операцию, нажав кнопку SET.
- 4 При появлении запроса подтверждения нажмите кнопку SET.
  - Выбранный клип копируется на другую CF-карту, и производится возврат на индексный экран клипов.

### Копирование всех клипов

- 1 Откройте подменю [Копир. все клипы].  
[👉 Прочие функции] ➤ [Клипы] ➤ [Копир. все клипы]
- 2 Выберите [OK] и нажмите кнопку SET.
  - Все клипы с выбранной CF-карты копируются на другую CF-карту.
  - Для отмены операции выберите [Cancel].
  - Во время копирования клипов можно отменить операцию, нажав кнопку SET.
- 3 При появлении запроса подтверждения нажмите кнопку SET.

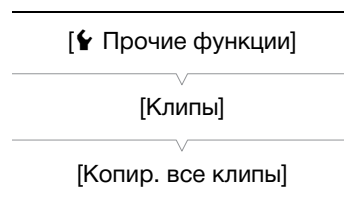

### Копирование всех клипов с меткой **OK**

- 1 Откройте подменю [Копир. клипы **OK**].  
[👉 Прочие функции] ➤ [Клипы] ➤ [Копир. клипы **OK**]
- 2 Выберите [OK] и нажмите кнопку SET.
  - Все клипы с меткой **OK** с выбранной CF-карты копируются на другую CF-карту.
  - Для отмены операции выберите [Cancel].
  - Во время копирования клипов можно отменить операцию, нажав кнопку SET.
- 3 При появлении запроса подтверждения нажмите кнопку SET.

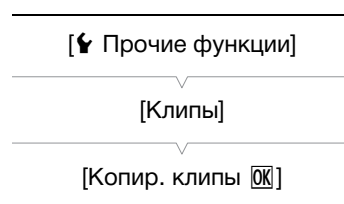

### ! ВАЖНО

- Когда индикатор обращения к карте CF **A** или CF **B** горит красным цветом, соблюдайте следующие меры предосторожности; в противном случае возможна безвозвратная потеря данных:
  - не отсоединяйте источник питания и не выключайте видеокамеру;
  - не открывайте крышку ни одного из гнезд CF-карт.

### i ПРИМЕЧАНИЯ

- Если открыта крышка одного из гнезд CF-карт, копирование невозможно.
- Если клип копируется на карту, уже содержащую клип с тем же номером (4-значный номер в имени клипа), скопированный клип переименовывается с использованием следующего номера.

## Удаление клипов

Можно удалять любые клипы, кроме помеченных меткой **OK**. Для удаления таких клипов сначала удалите метку **OK**.

126

### Удаление одного клипа

- 1 Выберите требуемый клип, затем нажмите кнопку SET, чтобы открыть меню клипа.
- 2 Выберите пункт [Удалить клип], затем нажмите кнопку SET.
  - Отображается экран сведений о клипе с запросом подтверждения операции.
- 3 Выберите [OK] и нажмите кнопку SET.
  - Для отмены операции выберите [Cancel].
  - Во время удаления клипа отменить эту операцию невозможно.
- 4 При появлении запроса подтверждения нажмите кнопку SET.

### Удаление всех клипов

- 1 Откройте подменю [Удал. все клипы].  
[🔍 Прочие функции] ➤ [Клипы] ➤ [Удал. все клипы]
- 2 Выберите [OK] и нажмите кнопку SET.
  - Удаляются все клипы с выбранной CF-карты (кроме клипов с меткой **OK**).
  - Для отмены операции выберите [Cancel].
  - Во время удаления клипов можно отменить операцию, нажав кнопку SET.
- 3 При появлении запроса подтверждения нажмите кнопку SET.

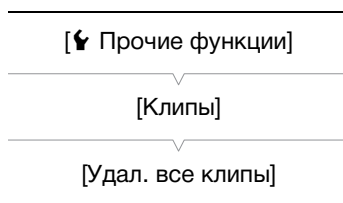

### ! ВАЖНО

- Когда индикатор обращения к карте CF **A** или CF **B** горит красным цветом, соблюдайте следующие меры предосторожности; в противном случае возможна безвозвратная потеря данных:
  - не отсоединяйте источник питания и не выключайте видеочамеру;
  - не открывайте крышку выбранного гнезда CF-карты.

## Удаление примечания пользователя

- 1 Выберите требуемый клип, затем нажмите кнопку SET, чтобы открыть меню клипа.
- 2 Выберите пункт [Уд. User Memo], затем нажмите кнопку SET.
  - Отображается экран [Уд. User Memo] с запросом подтверждения операции.
- 3 Выберите [OK] и нажмите кнопку SET.
  - Примечание пользователя удаляется, и производится возврат на индексный экран клипов.
  - Для отмены операции выберите [Cancel].

## Копирование файла пользовательского изображения, внедренного в клип

Файл пользовательского изображения, внедренный в клип, можно скопировать в видеокамеру.

- 1 Выберите требуемый клип, затем нажмите кнопку SET, чтобы открыть меню клипа.
- 2 Выберите пункт [Копир. файл **[CP]**], затем нажмите кнопку SET.
  - Отображается экран [**[CP]** Data 1/3] с оранжевой рамкой выбора, указывающей первую позицию файла пользовательского изображения в видеокамере.
  - Нажимая джойстик вверх/вниз, можно отображать экраны [**[CP]** Data 2/3] и [**[CP]** Data 3/3].
- 3 Нажимая джойстик влево/вправо, выберите требуемую позицию файла и нажмите кнопку SET.
- 4 Выберите [OK] и нажмите кнопку SET.
  - Файл пользовательского изображения, который ранее находился в выбранной позиции файла, будет перезаписан.
  - Для отмены операции выберите [Cancel].
- 5 При появлении запроса подтверждения нажмите кнопку SET.

### **i** ПРИМЕЧАНИЯ

- Копирование файла пользовательского изображения в позицию защищенного файла невозможно.
- По умолчанию защищены позиции файлов [C7] – [C9].

## Отображение индексного экрана меток кадров

После добавления меток кадров в клип можно открыть индексный экран, содержащий все кадры клипа с какой-либо меткой, только с меткой **[S1]** или только с меткой **[S2]**. При воспроизведении клипа с этого индексного экрана воспроизведение начинается с кадра, помеченного меткой кадра. С этого индексного экрана можно выполнять и другие операции, такие как добавление или удаление меток кадров.

- 1 Выберите требуемый клип, затем нажмите кнопку SET, чтобы открыть меню клипа.
- 2 Выберите пункт [Shot Mark], затем нажмите кнопку SET.
  - Открывается индексный экран [Shot Mark], содержащий все кадры из клипа, для которых установлены метки кадра. Можно также выбрать пункт [Shot Mark 1] для отображения индексного экрана только кадров с метками **[S1]** или пункт [Shot Mark 2] для отображения индексного экрана только кадров с метками **[S2]**.
  - Временной код под эскизом показывает временной код кадра с меткой кадра.
  - Нажмите кнопку INDEX для возврата на индексный экран клипов.

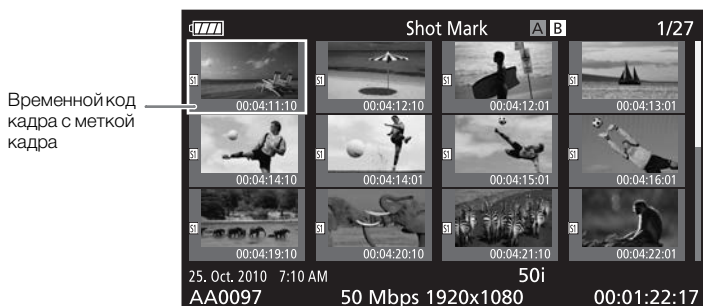

**i** ПРИМЕЧАНИЯ

- После завершения воспроизведения клипа с этого индексного экрана открывается индексный экран, который был открыт до открытия индексного экрана [Shot Mark].

### Отображение индексного экрана кадров одного клипа

Можно открыть индексный экран одного клипа, разбитого на кадры с фиксированным интервалом. Это удобно при наличии длинного клипа или если требуется воспроизвести клип с определенного места. Количество отображаемых эскизов можно изменять. С этого индексного экрана можно выполнять и другие операции, такие как добавление или удаление меток кадров.

1 Выберите требуемый клип, затем нажмите кнопку SET, чтобы открыть меню клипа.

2 Выберите пункт [Развернуть клип], затем нажмите кнопку SET.

- Открывается индексный экран [Развернуть клип], на котором отображаются эскизы кадров, взятых из клипа через определенные интервалы. Временной код под эскизом показывает временной код кадра.
- Фиксированный интервал между кадрами можно изменить, выведя на экран большее или меньшее количество эскизов. Для отображения большего количества эскизов откройте меню клипа, выберите пункт [Больше эскизов], затем нажмите кнопку SET. Для уменьшения количества отображаемых эскизов выберите пункт [Меньше эскизов], затем нажмите кнопку SET.
- Нажмите кнопку INDEX для возврата на индексный экран клипов.

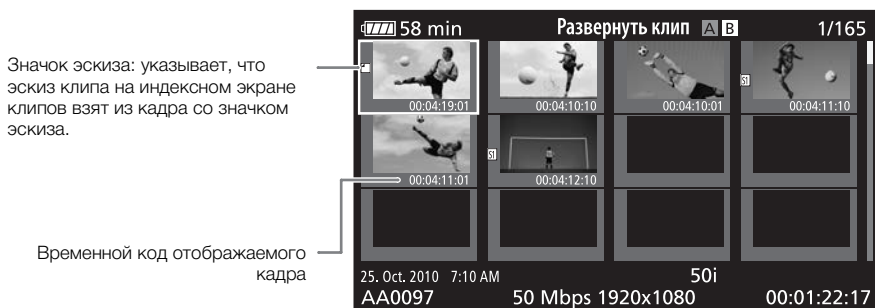

**i** ПРИМЕЧАНИЯ

- После завершения воспроизведения клипа с этого индексного экрана открывается индексный экран, который был открыт до открытия индексного экрана [Развернуть клип].

### Добавление или удаление меток кадров с индексного экрана

С индексного экрана [Shot Mark] или [Развернуть клип] можно добавить в кадр или удалить из кадра метку кадра. Можно добавлять или удалять обе метки кадра, только метку [S1] или только метку [S2].

#### Добавление метки кадра

- 1 Откройте индексный экран [Shot Mark] или [Развернуть клип].
- 2 Выберите требуемый кадр (эскиз), затем нажмите кнопку SET, чтобы открыть меню клипа.
- 3 Выберите пункт [Доб. Shot Mark 1] или [Доб. Shot Mark 2], затем нажмите кнопку SET.
  - Отображается экран сведений о клипе с запросом подтверждения операции.



4 Выберите [OK] и нажмите кнопку SET.

- Снова отображается предыдущий индексный экран, и выбранная метка кадра появляется рядом с выбранным эскизом клипа.
- Для отмены операции выберите [Cancel].

### Удаление метки кадра

1 Откройте индексный экран [Shot Mark] или [Развернуть клип].

2 Выберите требуемый кадр (эскиз), затем нажмите кнопку SET, чтобы открыть меню клипа.





3 Выберите пункт [Уд. Shot Mark 1] или [Уд. Shot Mark 2], затем нажмите кнопку SET.

- Отображается экран сведений о клипе с запросом подтверждения операции.

4 Выберите [OK] и нажмите кнопку SET.

- Выбранная метка удаляется, и производится возврат на предыдущий индексный экран.
- Если кадр не имеет меток кадров, он больше не отображается на индексном экране [Shot Mark].
- Для отмены операции выберите [Cancel].

### ПРИМЕЧАНИЯ

- Если задать для навигационной кнопки функцию [Доб. Shot Mark 1] или [Доб. Shot Mark 2] ( 102), можно добавлять метки кадров. Метку  можно также добавлять с помощью кнопки SHOT1 на беспроводном пульте ДУ.
- В клип можно добавить до 100 меток кадра (метки  и  в сумме).
- Между моментом нажатия кнопки и моментом добавления метки кадра возможна задержка длительностью до 0,5 с.

### Смена эскиза клипа

Можно поменять эскиз, отображаемый на индексном экране клипов, на эскиз кадра, отображаемого на индексном экране [Shot Mark] или [Развернуть клип].

1 Откройте индексный экран [Shot Mark] или [Развернуть клип].

2 Выберите требуемый кадр (эскиз), затем нажмите кнопку SET, чтобы открыть меню клипа.

3 Выберите пункт [Эскиз для инд.], затем нажмите кнопку SET.

- Отображается экран сведений о клипе с запросом подтверждения операции.

4 Выберите [OK] и нажмите кнопку SET.

- Выбранный кадр задается в качестве эскиза, и производится возврат на предыдущий индексный экран. Рядом с эскизом выбранного кадра отображается значок .
- Для отмены операции выберите [Cancel].

### ПРИМЕЧАНИЯ

- При воспроизведении клипа с индексного экрана клипов воспроизведение начинается с начала клипа, независимо от эскиза.

## Конфигурация выходного видеосигнала

Видеосигнал, выводимый на разъемы HD/SD SDI (только **XF105**), HDMI OUT и HD/SD COMPONENT OUT, зависит от конфигурации видеосигнала клипа, возможностей внешнего монитора (для видеосигнала, выводимого на разъем HDMI OUT) и от различных параметров меню. На разъем AV всегда выводится видеосигнал стандарта 576/50i.

Режимы работы: CAMERA MEDIA

### Конфигурация выходного видеосигнала в зависимости от разъема

Конфигурацию выходного видеосигнала для каждого разъема см. в приведенной ниже таблице. При необходимости можно наложить экранную индикацию на видеоизображение, отображаемое на внешнем мониторе (📖 134).

Конфигурация выходного видеосигнала в зависимости от разъема

Разъем →	HD/SD SDI <sup>1, 2</sup> (Только <b>XF105</b> )		HDMI OUT <sup>2, 3</sup>		HD/SD COMPONENT OUT <sup>2, 4</sup>		AV
	Выходной сигнал HD	Выходной сигнал SD	Выходной сигнал HD	Выходной сигнал SD	Выходной сигнал HD	Выходной сигнал SD	Выходной сигнал SD
Частота кадров при съемке/ частота кадров ↓							
1080/50i	1080/50i	576/50i <sup>5</sup>	1080/50i	576/50P	1080/50i	576/50i	576/50i
1080/25P							
1080/замедленное или ускоренное воспроизведение							
720/50P	720/50P	576/50i <sup>5</sup>	720/50P	576/50P	720/50P	576/50i	576/50i
720/25P							
720/замедленное или ускоренное воспроизведение							

<sup>1</sup> Задайте для параметра [📺 Настройка видео] [SDI Output] значение [HD], [SD] или [Откл].

<sup>2</sup> Если для параметра [📺 Настройка LCD/VF] [HD Output] (в пункте [Zebra]) установлено значение [Вкл], полосатый шаблон «зебра» можно отображать на внешнем мониторе. В таком случае на разъемы HD/SD SDI (только **XF105**) и HD/SD COMPONENT OUT будет выводиться выходной сигнал HD, независимо от настроек разъемов.

<sup>3</sup> Выходной видеосигнал автоматически переключается в режим HD или SD в зависимости от возможностей внешнего монитора.

<sup>4</sup> Задайте для параметра [📺 Настройка видео] [Component Output] значение [HD] или [SD].

<sup>5</sup> Если на разъем HDMI OUT выводится сигнал SD (576/50P), на разъем HD/SD SDI также выводится сигнал 576/50P.

### 📌 ПРИМЕЧАНИЯ

- **XF105** Если видеочасть подключена к внешнему монитору через разъем HDMI OUT, конфигурация выходного видеосигнала на разъеме HD/SD SDI совпадает с конфигурацией на разъеме HDMI OUT.

## Выходной сигнал SD

При преобразовании видеосигнала HD (с соотношением сторон кадров 16:9) и выводе в виде видеосигнала SD (с соотношением сторон кадра 4:3) можно выбрать вид сигнала на внешнем мониторе.

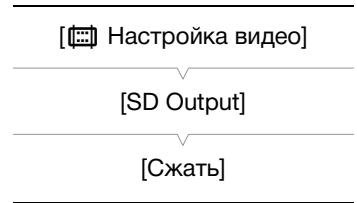

### 1 Откройте подменю [SD Output].

[Настройка видео] [SD Output]

### 2 Выберите требуемый вариант и нажмите кнопку SET.

#### Варианты

- [Сжать]: Изображение сжимается по горизонтали, чтобы поместить все изображение на экране. Изображение выглядит нормальным, если соотношение сторон экрана внешнего монитора также равно 16:9.
- [Letterbox]: Сохраняется соотношение сторон 16:9, но сверху и внизу изображения добавляются черные полосы.
- [Обр. края]: Левая и правая стороны изображения обрезаются, чтобы центральная часть изображения помещалась на экран.



Настройка  
[Сжать]



Настройка  
[Letterbox]



Настройка  
[Обр. края]

## Подключение внешнего монитора

При подключении видеокамеры к внешнему монитору для съемки или воспроизведения используйте разъем видеокамеры, соответствующий требуемому разъему внешнего монитора. Затем выберите конфигурацию выходного видеосигнала (☞ 130). Видеокамера может выводить видеосигнал одновременно на все выходные видеоразъемы.

Режимы работы: CAMERA MEDIA

### Схема подключения

При подключении видеокамеры к внешнему монитору с помощью разъема HD/SD COMPONENT OUT звук выводится путем подключения дополнительно приобретаемого стереофонического видеокабеля STV-250N к монитору с помощью разъема AV.

Рекомендуется использовать питание видеокамеры от электрической розетки с помощью компактного блока питания.

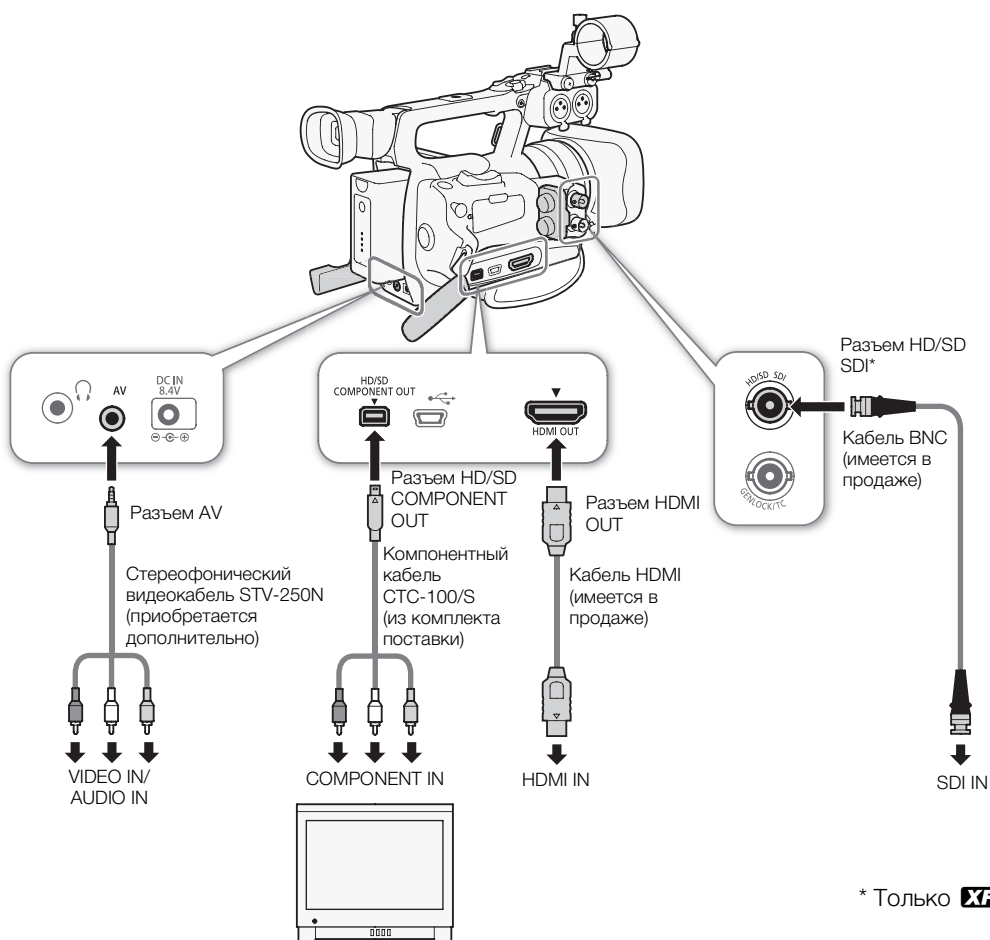

**XF105 С помощью разъема HD/SD SDI**

Цифровой сигнал, выводимый на разъем HD/SD SDI, включает в себя видеосигнал, звуковой сигнал и сигнал временного кода. При необходимости выполните приведенные ниже операции для изменения стандарта вывода на HD или SD. Отключение выхода позволяет сократить потребление энергии видеокамерой.

**1 Откройте подменю [SDI Output].**

[ Настройка видео] ➤ [SDI Output]

**2 Выберите требуемый вариант и нажмите кнопку SET.**

- Если выбран вариант [HD], дополнительные настройки не требуются. Если выбран вариант [SD], можно выбрать способ вывода сигнала SD ( 131).

** ПРИМЕЧАНИЯ**

- При необходимости можно наложить экранную индикацию на видеоизображение, отображаемое на внешнем мониторе ( 134).

[ Настройка видео]

[SDI Output]



[Откл]

133

**С помощью разъема HDMI OUT**

Разъем HDMI™ OUT также обеспечивает цифровое подключение, и на него выводятся как видеосигнал, так и звуковой сигнал. Выходной сигнал автоматически переключается в режим HD или SD в зависимости от возможностей внешнего монитора.

** ПРИМЕЧАНИЯ**

- При подключении видеокамеры к мониторам DVI правильная работа не гарантируется.
- В зависимости от монитора, видеоизображение может выводиться неправильно. В таком случае используйте другой разъем.
- При необходимости можно наложить экранную индикацию на видеоизображение, отображаемое на внешнем мониторе ( 134).
- Можно выбрать способ вывода сигнала SD ( 131).

**С помощью разъема HD/SD COMPONENT OUT**

На разъем HD/SD COMPONENT OUT выводится аналоговый видеосигнал высокой четкости HD или стандартной четкости SD. При необходимости выполните приведенные ниже операции для изменения стандарта вывода на HD или SD.

**1 Откройте подменю [Component Output].**

[ Настройка видео] ➤ [Component Output]

**2 Выберите требуемый вариант и нажмите кнопку SET.**

- Если выбран вариант [HD], дополнительные настройки не требуются. Если выбран вариант [SD], можно выбрать способ вывода сигнала SD ( 131).

** ПРИМЕЧАНИЯ**

- При необходимости можно наложить экранную индикацию на видеоизображение, отображаемое на внешнем мониторе ( 134).

[ Настройка видео]

[Component Output]

[HD]

## Использование разъема AV

При выводе видеосигнала на разъем AV он преобразуется в аналоговый композитный видеосигнал стандартной четкости SD. Кроме того, на разъем AV также выводится звук. Можно выбрать способ вывода сигнала SD (📖 131).

### ПРИМЕЧАНИЯ

- При необходимости можно наложить экранную индикацию на видеоизображение, отображаемое на внешнем мониторе (📖 134).
- При воспроизведении клипа на мониторе с соотношением сторон 4:3 монитор автоматически переключается в широкоэкранный режим, если монитор поддерживает систему WSS.

## Наложение экранной индикации для отображения на внешнем мониторе

Экранные индикаторы можно наложить на видеосигнал, выводимый на разъем HD/SD SDI (только **XF105**), HDMI OUT, HD/SD COMPONENT OUT или AV. В таком случае на внешнем мониторе будет отображаться экранная индикация. Эту функцию необходимо задавать отдельно для вывода сигнала высокой четкости HD и стандартной четкости SD. Эта настройка не влияет на записываемое изображение.

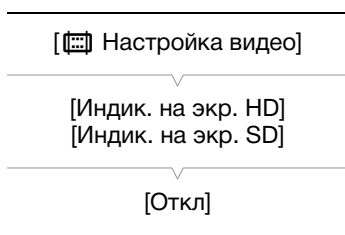

1 Откройте подменю [Индик. на экр. HD] или [Индик. на экр. SD].

 Настройка видео ➤ [Индик. на экр. HD] или [Индик. на экр. SD]



2 Выберите значение [Вкл], затем нажмите кнопку SET.

- С правой стороны экрана отображается значок **DISP** (если для параметра  Настройка LCD/VF) ➤ [Custom Display 2] ➤ [Output Display] задано значение [Вкл].

### ПРИМЕЧАНИЯ

- В случае выходного сигнала SD экранная индикация не отображается на внешнем мониторе, если для параметра  Настройка видео ➤ [SD Output] задано значение [Обр. края].

## Аудиовыход

Видеокамера может выводить звук на разъем HD/SD SDI (только **XF105**), HDMI OUT, AV или  (наушники). Если звук выводится на разъем AV или , можно настраивать такие параметры, как выводимый канал. Если звук выводится на разъем AV, можно выбрать уровень выходного сигнала.

### **XF105** Встроенный звук

Встроенный звук – это наложение звукового сигнала на видеосигнал, выводимый на разъем HD/SD SDI. Если для параметра [Настройка видео]  [SDI Output] задано значение [HD] или [SD], видеокамера будет автоматически встраивать звук.

Режимы работы:

### Синхронизация изображения с контролируемым звуком

Если звук выводится через разъем AV или , можно выбрать синхронизацию звукового сигнала с видеосигналом или вывод звука в режиме реального времени. Если звук выводится в режиме реального времени, имеется небольшая задержка. Однако независимо от настройки записанные звуковые и видеосигналы будут синхронизированы.

Режимы работы:

1 Откройте подменю [Задерж. монит.].

 [Настройка аудио]  [Audio Output]  [Задерж. монит.]

2 Выберите требуемый вариант и нажмите кнопку SET.

#### Варианты

[Line Out]: Звуковой сигнал и видеосигнал синхронизируются.

[Нормал.]: Позволяет контролировать звук в режиме реального времени.



### Выбор аудиоканала

Можно выбрать звуковой канал, выводимый на разъем AV или  (наушники).

Режимы работы:

1 Откройте подменю [Channel].

 [Настройка аудио]  [Audio Output]  [Channel]

2 Выберите требуемый вариант и нажмите кнопку SET.

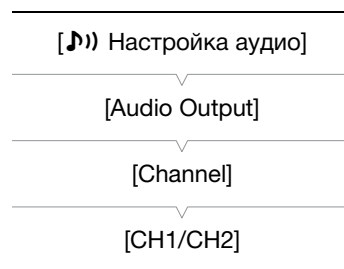

### Варианты

[CH1/CH2]: Звук из канала CH1 выводится в левый звуковой канал, а звук из канала CH2 выводится в правый звуковой канал.

[CH1/CH1]: Звук из канала CH1 выводится как в левый, так и в правый канал.

[CH2/CH2]: Звук из канала CH2 выводится как в левый, так и в правый канал.

[All/All]: Звук из каналов CH1 и CH2 микшируется и выводится как в левый, так и в правый канал.

### ПРИМЕЧАНИЯ

- Звуковой канал можно изменять, задав назначаемой кнопке функцию [Audio Output CH] ( 102).

## Выбор уровня выходного сигнала разъема AV

Можно выбрать уровень звукового сигнала, выводимого на разъем AV.

Режимы работы:

1 Откройте подменю уровня выходного звукового сигнала [Level].

 Настройка аудио  [Audio Output]  [Level]

2 Выберите требуемый уровень и нажмите кнопку SET.

### Варианты

[1 Vrms]: Обычный уровень выводимого звукового сигнала.

[2 Vrms]: Уровень выводимого выходного сигнала повышается на 6 дБ.

### ПРИМЕЧАНИЯ

- Эта настройка не влияет на звуковой сигнал, выводимый на наушники.

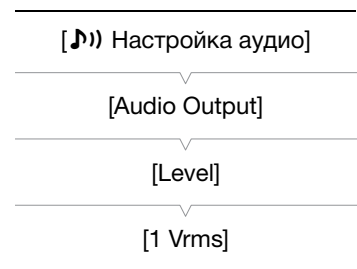



## Сохранение клипов в компьютере

Используйте программу **Canon XF Utility** для сохранения клипов или один из подключаемых модулей Canon XF\* для импорта клипов в программное обеспечение нелинейного монтажа (NLE).

\* Подключаемые модули доступны для программного обеспечения NLE компаний Avid и Apple.

### Сохранение клипов MXF

Программа **Canon XF Utility** и подключаемые модули Canon XF доступны для бесплатной загрузки с локального веб-сайта Canon. Требования к системе и последние сведения о программном обеспечении и подключаемых модулях приведены на веб-сайте. Сведения по использованию программного обеспечения приведены в соответствующем руководстве по работе (PDF-файл).

Режимы работы:

**Программа Canon XF Utility:** браузер для переноса клипов в компьютер и воспроизведения, а также для проверки клипов и управления ими.

Подключаемые модули для программного обеспечения нелинейного монтажа (NLE): эти подключаемые модули позволяют переносить клипы с компьютера или CF-карты (подключенной к компьютеру с помощью USB-устройства чтения карт) в программное обеспечение нелинейного монтажа (NLE). Доступны следующие подключаемые модули.

- Подключаемый модуль Canon XF Plugin for Avid Media Access (Windows или Mac OS)
- Подключаемый модуль Canon XF Plugin 64 for Avid Media Access (Windows или Mac OS)
- Подключаемый модуль Canon XF Plugin for Final Cut Pro (Mac OS)
- Подключаемый модуль Canon XF Plugin for Final Cut Pro X (Mac OS)

Более подробные сведения приводятся в руководстве по работе с каждым из модулей. Подробнее о порядке доступа к руководствам см. в разделе *Просмотр руководств по работе с программным обеспечением* (□ 140). Новейшие сведения о программном обеспечении см. на веб-сайтах, таких как локальный веб-сайт компании Canon.

### Установка программы Canon XF Utility (Windows)

Следующие процедуры приведены для компьютеров с ОС Windows 7. Процедуры для других версий ОС могут отличаться. Подробные сведения см. в модулях Справки по операционной системе.

1 Дважды щелкните файл, загруженный с веб-сайта Canon, чтобы распаковать его.

- Файл называется **xuw-\*\*\*\*\*.zip** (для Canon XF Utility) или **xpmw-\*\*\*\*\*.zip** (для Canon XF Plugin for Avid Media Access и Canon XF Plugin 64 for Avid Media Access).
- Далее рассматривается только программа Canon XF Utility, но процедура для подключаемых модулей Canon XF аналогична.
- Будет создана папка **xuw-\*\*\*\*\***, содержащая файл **xuw\*\*\*.exe**.

2 Дважды щелкните файл **xuw\*\*\*.exe**.

3 В соответствии с инструкциями на экране выберите свою часть света (континент), страну/регион и язык.

- Доступные варианты зависят от страны/региона.

- 4 После появления сообщения с предложением закрыть все другие программы закройте все другие программы, затем нажмите кнопку **ОК**.
  - Отображается текст лицензионного сообщения на программное обеспечение.
- 5 Ознакомьтесь с лицензионным соглашением и нажмите кнопку **Да** для начала установки.
  - Если не выбрать кнопку **Да**, установка программного обеспечения будет невозможна.
  - После завершения установки отображается сообщение **Установка завершена успешно**.
- 6 Нажмите кнопку **Далее**, затем кнопку **Готово**.

#### Удаление программы Canon XF Utility (Windows)

- 1 В меню **Пуск** выберите **Все программы > Canon Utilities > Canon XF Utility > Удалить программу Canon XF Utility**.
  - Выводится экран запроса подтверждения.
- 2 Нажмите кнопку **Да**, чтобы начать удаление программного обеспечения.
  - После удаления программного обеспечения отображается сообщение **ПО успешно удалено**.
- 3 Нажмите кнопку **ОК**.

#### Удаление подключаемых модулей (Windows)

- 1 В панели управления откройте **Программы и компоненты** или **Установка и удаление программ**.
  - Отображается список установленных программ.
- 2 Выберите **Canon XF Plugin for Avid Media Access**, **Canon XF Plugin 64 for Avid Media Access** или **Canon XF MPEG2 Decoder**.
- 3 Щелкните **Удалить** или **Удалить/Изменить**.
- 4 Следуйте инструкциям, выводимым на экран.

#### Удаление инструкций для Canon XF Plugin for Avid Media Access и Canon XF Plugin 64 for Avid Media Access (Windows)

- 1 В меню **Пуск** выберите **Все программы > Canon Utilities > Требуемый подключаемый модуль > Удалить программу Руководство пользователя программы Canon XF Plugin for Avid Media Access** или **Удалить программу Руководство пользователя программы Canon XF Plugin 64 for Avid Media Access**.
- 2 При появлении экрана запроса подтверждения нажмите кнопку **Да**, затем нажмите кнопку **ОК**.

#### Установка программы Canon XF Utility (Mac OS)

- 1 Дважды щелкните файл, загруженный с веб-сайта Canon, чтобы распаковать его.
  - Загруженный файл называется **xum-\*\*\*\*.dmg.gz** (для Canon XF Utility), **xpmm-\*\*\*\*.dmg.gz** (для Canon XF Plugin for Avid Media Access и Canon XF Plugin 64 for Avid Media Access) или **xpfm-\*\*\*\*.dmg.gz** (для Canon XF Plugin for Final Cut Pro и Canon XF Plugin for Final Cut Pro X). Далее рассматривается только программа Canon XF Utility, но процедура для подключаемых модулей Canon XF аналогична.
  - Будет создан файл **xum-\*\*\*\*.dmg**.
- 2 Дважды щелкните файл **xum-\*\*\*\*.dmg**.
  - На рабочем столе появится значок **xum\*\*\***.
- 3 Дважды щелкните значок **xum\*\*\***, затем дважды щелкните значок **XUMInstaller**.

- 4 В соответствии с инструкциями на экране выберите свою часть света (континент), страну/регион и язык.
  - Доступные варианты зависят от страны/региона.
- 5 После появления сообщения с предложением закрыть все другие программы закройте все другие программы, затем нажмите кнопку **ОК**.
  - Отображается текст лицензионного сообщения на программное обеспечение.
- 6 Ознакомьтесь с лицензионным соглашением и нажмите кнопку **Да** для начала установки.
  - Если не выбрать кнопку **Да**, установка программного обеспечения будет невозможна.
  - После завершения установки отображается сообщение **Установка завершена успешно**.
- 7 Нажмите кнопку **Далее**, затем кнопку **Готово**.

### Удаление программного обеспечения (Mac OS)

Переместите файл или папку, соответствующие программному обеспечению, которое Вы хотите удалить, в **Корзину**.

Canon XF Utility

/Программы/Canon Utilities/Canon XF Utility

Canon XF Plugin for Final Cut Pro

/Библиотеки/Application Support/ProApps/MIO/RAD/Plugins/CanonXF.RADPlug

Canon XF Plugin for Final Cut Pro X

/Библиотеки/Application Support/ProApps/MIO/RADPlugins/CanonXF64.RADPlug

Canon XF Plugin for Avid Media Access

/Библиотеки/Application Support/Avid/AVX2\_Plug-ins/AMA/MVP\_CanonXF.avx

Canon XF Plugin 64 for Avid Media Access

/Библиотеки/Application Support/ProApps/Avid/AVX2\_Plug\_ins/AMA/MVP\_CanonXF64.avx

Canon XF MPEG2 Decoder

/Библиотеки/QuickTime/XFMpeg2Dec.component

Указания по работе с подключаемыми модулями

/Applications/Canon Utilities/<требуемый подключаемый модуль>

- В качестве <требуемого подключаемого модуля> выберите подключаемый модуль Canon XF Plugin for Avid Media Access, Canon XF Plugin 64 for Avid Media Access, Canon XF Plugin for Final Cut Pro или Canon XF Plugin for Final Cut Pro X.

## Просмотр руководств по работе с программным обеспечением

Подробные сведения по использованию программного обеспечения см. в руководстве пользователя (PDF-файл) каждого модуля. Руководства пользователя устанавливаются вместе с программным обеспечением. Следующие процедуры для компьютеров, работающих под управлением ОС Windows, относятся к ОС Windows 7. Процедуры для других версий ОС могут отличаться. Подробные сведения см. в модулях Справки по операционной системе.

### Просмотр руководства пользователя программы Canon XF Utility

Windows:

- 1 В меню **Пуск** выберите **Все программы > Canon Utilities > Canon XF Utility > Руководство пользователя программы Canon XF Utility**.
- 2 Выберите язык руководства пользователя, которое требуется просмотреть.

Mac OS:

- 1 В папке **Программы** откройте папку **Canon Utilities > Canon XF Utility > Manual**.
- 2 Откройте папку требуемого языка и дважды щелкните мышью PDF-файл.

Руководство пользователя можно также просмотреть, запустив программу **Canon XF Utility**, затем выбрав меню **Справка > Просмотр руководства по эксплуатации**.

### Просмотр инструкций по работе с подключаемым модулем

Инструкции для Canon XF Plugin for Avid Media Access и Canon XF Plugin 64 for Avid Media Access (Windows):

- 1 В меню **Пуск** выберите **Все программы > Canon Utilities > Требуемый подключаемый модуль > Руководство пользователя программы Canon XF Plugin for Avid Media Access** или **Руководство пользователя программы Canon XF Plugin 64 for Avid Media Access**.
- 2 Выберите требуемый язык.

Инструкции для Canon XF Plugin for Final Cut Pro и Canon XF Plugin for Final Cut Pro X (Mac OS):

- 1 В папке **Программы** откройте папку **Canon Utilities > Требуемый подключаемый модуль > Manual**.
- 2 Откройте папку требуемого языка и дважды щелкните мышью PDF-файл.

Инструкции для Canon XF Plugin for Avid Media Access и Canon XF Plugin 64 for Avid Media Access (Mac OS):

- 1 В папке **Программы** откройте папку **Canon Utilities > Требуемый подключаемый модуль > Manual**.
- 2 Откройте папку требуемого языка и дважды щелкните мышью PDF-файл.

## Съемка фотографий

Фотографии можно снимать, когда видеокамера находится в режиме **CAMERA**, или можно захватывать фотографии из клипа, когда видеокамера находится в режиме **MEDIA**. Фотографии записываются на SD-карту. В режиме **CAMERA** фотографии имеют размер 1920x1080\*. В режиме **MEDIA** размер фотографии зависит от разрешения клипа, из которого захватывается фотография. Если разрешение клипа составляет 1920x1080 или 1440x1080, фотография имеет размер 1920x1080. Если разрешение клипа составляет 1280x720, фотография имеет размер 1280x720.

\* При таком размере видеокамера может сохранить приблизительно 670 фотографий на SD-карте емкостью 1 Гбайт.

### Съемка фотографий в режиме CAMERA

Фотографии можно снимать, когда видеокамера снимает клип или находится в режиме паузы записи. Если заранее был выбран файл пользовательского изображения, он записывается вместе с фотографией (104). Чтобы снять фотографию, сначала задайте назначаемую кнопку для функции [Photo] или используйте беспроводной пульт ДУ.

Режимы работы: **CAMERA** **MEDIA**

#### 1 Задайте назначаемую кнопку для функции [Photo] (102).

- При использовании беспроводного пульта ДУ выполнять этот шаг не требуется.

#### 2 Для съемки фотографии нажмите назначаемую кнопку.

- Можно также нажать кнопку PHOTO на беспроводном пульте ДУ.
- В правой верхней части экрана отображаются значок  и количество оставшихся кадров.
- Если выбран файл пользовательского изображения, он записывается вместе с фотографией.
- Во время записи фотографии мигает индикатор обращения к SD-карте.

### Захват фотографий в режиме MEDIA

Во время паузы воспроизведения можно захватить фотографию из клипа. Чтобы захватить фотографию, сначала задайте назначаемую кнопку для функции [Фото] или используйте беспроводной пульт ДУ.

Режимы работы: **CAMERA** **MEDIA**

#### 1 Задайте назначаемую кнопку для функции [Photo] (102).

- При использовании беспроводного пульта ДУ выполнять этот шаг не требуется.

#### 2 Выберите требуемый клип и нажмите кнопку , чтобы начать воспроизведение.

#### 3 Приостановите воспроизведение в месте, которое требуется захватить.

#### 4 Для захвата фотографии нажмите назначаемую кнопку.



- Можно также нажать кнопку PHOTO на беспроводном пульте ДУ.
- Экран на короткое время становится черным, как если бы сработал затвор камеры.
- В правой верхней части экрана отображаются значок  и количество оставшихся кадров.
- Во время записи фотографии мигает индикатор обращения к SD-карте.

#### 5 Для остановки воспроизведения нажмите кнопку .

#### ВАЖНО

- Когда индикатор обращения к SD-карте мигает, соблюдайте следующие меры предосторожности; в противном случае возможна безвозвратная потеря данных:
  - не отсоединяйте источник питания и не выключайте видеокамеру;
  - не извлекайте SD-карту.

#### ПРИМЕЧАНИЯ

- Если переключатель LOCK на SD-карте установлен в положение защиты от записи, запись фотографии невозможна. Заранее измените положение переключателя LOCK.
- Инвертирование фотографий не производится, независимо от значения параметра [ Прочие функции]  [Custom Function]  [Зап. с повор.].

## Воспроизведение фотографий

Можно просматривать снятые видеокамерой фотографии.

Режимы работы: CAMERA MEDIA

### Отображение индексного экрана [Фотографии]

Для просмотра фотографий откройте индексный экран [Фотографии].

- 1 Нажав и удерживая нажатой кнопку на переключателе **POWER**, переместите его в положение MEDIA.
  - Видеокамера переключается в режим MEDIA, и отображается индексный экран клипов.
- 2 Нажмите кнопку INDEX.
- 3 Выберите пункт [Photo Index], затем нажмите кнопку SET.
  - Отображается индексный экран [Фотографии].
  - После завершения просмотра фотографий нажмите кнопку INDEX, чтобы вернуться на индексный экран клипов.

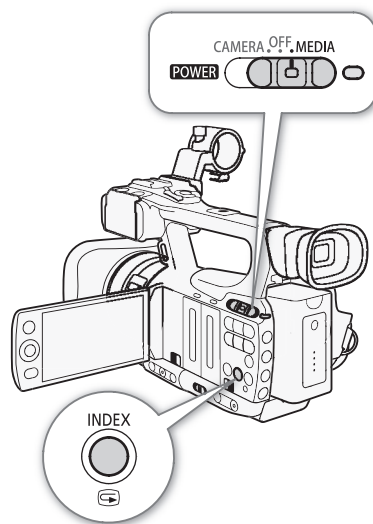

### Просмотр фотографий

- 1 Переместите оранжевую рамку выбора на требуемую фотографию.
- 2 Для просмотра фотографии нажмите кнопку ►/||.
  - Открывается экран воспроизведения фотографий, и отображается выбранная фотография.
  - Для перехода к предыдущей/следующей фотографии используйте кнопки |◀◀/▶▶|.
  - Нажмите кнопку DISP., чтобы скрыть/отобразить экранную индикацию.
  - Нажмите кнопку ■ для возврата на индексный экран [Фотографии].

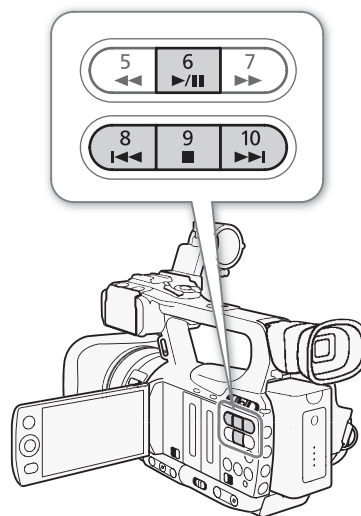

#### ! ВАЖНО

- Когда индикатор обращения к SD-карте мигает, соблюдайте следующие меры предосторожности; в противном случае возможна безвозвратная потеря данных:
  - не отсоединяйте источник питания и не выключайте видеокамеру;
  - не извлекайте SD-карту.
- Следующие фотографии могут отображаться неправильно:
  - фотографии, записанные на другом устройстве;
  - фотографии, созданные или отредактированные на компьютере;
  - фотографии, имена файлов которых были изменены.

## Операции с фотографиями

С помощью меню фотографий можно установить или снять защиту фотографии, удалить фотографию или скопировать файл пользовательского изображения, внедренный в фотографию. Меню фотографии можно открыть с индексного экрана [Фотографии] или с экрана воспроизведения фотографий.

144

### Использование меню фотографии

- 1 На индексном экране [Фотографии] выберите фотографию, затем нажмите кнопку SET.
  - Если Вы просматриваете фотографию, просто нажмите кнопку SET.
  - Отображается меню фотографии. Доступные функции зависят от параметров фотографии.
- 2 Выберите требуемую функцию и нажмите кнопку SET.

### Удаление фотографий

Фотографию, которая больше не нужна, можно удалить. Однако помните, что при этом будет также удален файл пользовательского изображения, внедренный в фотографию. Фотографии можно удалять по одной с экрана воспроизведения фотографий или с индексного экрана [Фотографии].

Режимы работы:

### Удаление фотографии с экрана воспроизведения

- 1 Выведите на экран фотографию, которую требуется удалить (📖 143).
- 2 Нажмите кнопку SET, чтобы открыть меню фотографии.
- 3 Выберите пункт [Стереть], затем нажмите кнопку SET.
  - На экран выводится запрос подтверждения операции.
- 4 Выберите [OK] и нажмите кнопку SET.
  - Для отмены операции выберите [Cancel].
  - Выбранная фотография удаляется, и отображается следующая фотография.
  - Если в фотографию внедрен файл пользовательского изображения, он также удаляется.
- 5 При появлении запроса подтверждения нажмите кнопку SET.

### Удаление фотографии с индексного экрана

- 1 Откройте индексный экран [Фотографии] (📖 143).
- 2 Переместите оранжевую рамку выбора на фотографию, которую требуется удалить.
- 3 Нажмите кнопку SET, чтобы открыть меню фотографии.
- 4 Выберите пункт [Стереть], затем нажмите кнопку SET.
  - На экран выводится запрос подтверждения операции.
- 5 Выберите [OK] и нажмите кнопку SET.
  - Для отмены операции выберите [Cancel].
  - Выбранная фотография удаляется.
  - Если в фотографию внедрен файл пользовательского изображения, он также удаляется.
- 6 При появлении запроса подтверждения нажмите кнопку SET.



**Удаление всех фотографий**

- 1 Откройте подменю [Удал. все сним.].  
[👉 Прочие функции] ➤ [Удал. все сним.]
- 2 Выберите [OK] и нажмите кнопку SET.
  - С SD-карты будут удалены все фотографии.
  - Для отмены операции выберите [Cancel].
  - Во время удаления фотографий можно отменить операцию, нажав кнопку SET.
- 3 При появлении запроса подтверждения нажмите кнопку SET.

[👉 Прочие функции]

[Удал. все сним.]

145

**! ВАЖНО**

- Будьте внимательны при удалении фотографий. Восстановить удаленные фотографии невозможно.

**i ПРИМЕЧАНИЯ**

- Удаление защищенных фотографий невозможно.

**Защита фотографий**

Во избежание случайного стирания фотографий их можно защитить. Файл пользовательского изображения, внедренный в такую фотографию, также защищается. Фотографии можно защитить с экрана воспроизведения фотографий или с индексного экрана [Фотографии].

Режимы работы: CAMERA MEDIA

**Защита фотографии с экрана воспроизведения**

- 1 Выведите на экран фотографию, которую требуется защитить.
  - См. раздел *Просмотр фотографий* (📖 143).
- 2 Нажмите кнопку SET, чтобы открыть меню фотографии.
- 3 Выберите пункт [Защита], затем нажмите кнопку SET.
  - Для отмены защиты защищенной фотографии выберите пункт [Убр. защ.].
  - На экран выводится запрос подтверждения операции.
- 4 Выберите [OK] и нажмите кнопку SET.
  - Для отмены операции выберите [Cancel].
  - Для выбранной фотографии устанавливается защита, и в левом нижнем углу экрана появляется значок .
  - Если в фотографию внедрен файл пользовательского изображения, он также защищается.

**Защита фотографии с индексного экрана**

- 1 Откройте индексный экран [Фотографии].
  - См. раздел *Просмотр фотографий* (📖 143).
- 2 Переместите оранжевую рамку выбора на фотографию, которую требуется защитить.
- 3 Нажмите кнопку SET, чтобы открыть меню фотографии.
- 4 Выберите пункт [Защита], затем нажмите кнопку SET.
  - Для отмены защиты защищенной фотографии выберите пункт [Убр. защ.].
  - На экран выводится запрос подтверждения операции.

5 Выберите [OK] и нажмите кнопку SET.

- Выбранная фотография защищается, и рядом с эскизом этой фотографии появляется значок .
- Для отмены операции выберите [Cancel].
- Если в фотографию внедрен файл пользовательского изображения, он также защищается.

 ВАЖНО

- При инициализации SD-карты безвозвратно стираются все содержащиеся на ней данные, включая защищенные фотографии и файлы пользовательского изображения.

## Копирование файлов пользовательского изображения

Можно скопировать в видеокамеру файл пользовательского изображения, внедренный в фотографию. Файлы пользовательского изображения можно копировать с экрана воспроизведения фотографий или с индексного экрана [Фотографии].

Режимы работы:



### Копирование файла с экрана воспроизведения

1 Выведите на экран фотографию с файлом пользовательского изображения, который требуется скопировать.

- См. раздел *Просмотр фотографий* ( 143).

2 Нажмите кнопку SET, чтобы открыть меню фотографии.

3 Выберите пункт [Копир. файл , затем нажмите кнопку SET.

- Отображается экран [ Data 1/3] с оранжевой рамкой выбора, указывающей первую позицию файла в видеокамере.
- Нажимая джойстик вверх/вниз, можно отображать экраны [ Data 2/3] и [ Data 3/3].

4 Выберите требуемую позицию файла в видеокамере и нажмите кнопку SET.

5 Выберите [OK] и нажмите кнопку SET.

- Файл пользовательского изображения, внедренный в выбранную фотографию, копируется, заменяя файл, находящийся в данной позиции.

6 При появлении запроса подтверждения нажмите кнопку SET.

### Копирование файла с индексного экрана



1 Откройте индексный экран [Фотографии].

- См. раздел *Просмотр фотографий* ( 143).

2 Переместите оранжевую рамку выбора на фотографию с файлом пользовательского изображения, который требуется скопировать.

3 Нажмите кнопку SET, чтобы открыть меню фотографии.

4 Выберите пункт [Копир. файл , затем нажмите кнопку SET.

- Отображается экран [ Data 1/3] с оранжевой рамкой выбора, указывающей первую позицию файла в видеокамере.
- Нажимая джойстик вверх/вниз, можно отображать экраны [ Data 2/3] и [ Data 3/3].

5 Выберите требуемую позицию файла в видеокамере и нажмите кнопку SET.

6 Выберите [OK] и нажмите кнопку SET.

- Файл пользовательского изображения, внедренный в выбранную фотографию, копируется, заменяя файл, находящийся в данной позиции.

7 При появлении запроса подтверждения нажмите кнопку SET.

### ПРИМЕЧАНИЯ

- Копирование файла пользовательского изображения в защищенную позицию невозможно.

## Нумерация фотографий

Фотографиям автоматически присваиваются последовательные номера файлов от 0101 до 9900, и они записываются на SD-карту в папки, содержащие до 100 фотографий. Папкам присваиваются номера от 101 до 998. Можно выбрать используемый способ нумерации фотографий.

Номер фотографии указывает имя и местоположение файла на SD-карте. Например, фотография с номером 101-0107 находится в папке «DCIM\101\CANON» в виде файла «IMG\_0107.jpg».

Режимы работы: CAMERA MEDIA

1 Откройте подменю [Нумерац. снимков].

 [Прочие функции]  [Нумерац. снимков]

2 Выберите требуемый вариант и нажмите кнопку SET.

### Варианты

[Сброс]: Нумерация фотографий начинается заново с 101-0101 каждый раз, когда устанавливается новая SD-карта. Если SD-карта уже содержит фотографии, нумерация фотографий продолжается с номера, следующего за номером последней фотографии на SD-карте.

[Послед.]: Нумерация фотографий продолжается с номера, следующего за номером последней фотографии, снятой видеокамерой.

### ПРИМЕЧАНИЯ

- Если выбран вариант [Послед.] и на установленной SD-карте уже имеется фотография с большим номером, новой фотографии присваивается номер, на единицу больший номера последней фотографии на SD-карте.
- Рекомендуется использовать настройку [Послед.].

 [Прочие функции]

[Нумерац. снимков]

[Послед.]

## Параметры меню

Подробные сведения по выбору пунктов см. в разделе *Использование меню* (📖 28). Подробнее о каждой из функций см. на указанной странице. Пункты меню, для которых ссылка на страницу не указана, рассматриваются сразу за таблицами. Жирным шрифтом выделены значения по умолчанию. Недоступные пункты меню отображаются серым цветом.

Для перехода непосредственно на страницу с описанием конкретного меню:

Меню [📷 Настройка камеры]	📖 148
Параметры пользовательского изображения [📄 Edit File]	📖 149
Меню [🔊 Настройка аудио]	📖 151
Меню [📺 Настройка видео]	📖 152
Меню [📺 Настройка LCD/VF]	📖 152
Меню [00:00 Настр. TC/UB]	📖 156
Меню [👉 Прочие функции]	📖 156

Меню [📷 Настройка камеры] (только режим CAMERA)

Пункт меню	Подменю	Возможные значения	📖
[Экспозамер]		[Конт.свет], <b>[Standard]</b> , [Прожект.]	64
[Сдвиг AE]		[+2.0], [+1.5], [+1.25], [+1.0], [+0.75], [+0.5], [+0.25], <b>[±0]</b> , [-0.25], [-0.5], [-0.75], [-1.0], [-1.25], [-1.5], [-2.0]	63
[Ограничен.AGC]		<b>[Off/24 dB]</b> , [21 dB], [18 dB], [15 dB], [12 dB], [9 dB], [6 dB], [3 dB]	57
[Gain]	[L]	[Точная настройка], [33.0 dB], [24.0 dB], [18.0 dB], [12.0 dB], [6.0 dB], [3.0 dB], <b>[0.0 dB]</b> , [-3.0 dB], [-6.0 dB]	57
	[M]	[Точная настройка], [33.0 dB], [24.0 dB], [18.0 dB], [12.0 dB], <b>[6.0 dB]</b> , [3.0 dB], [0.0 dB], [-3.0 dB], [-6.0 dB]	
	[H]	[Точная настройка], [33.0 dB], [24.0 dB], [18.0 dB], <b>[12.0 dB]</b> , [6.0 dB], [3.0 dB], [0.0 dB], [-3.0 dB], [-6.0 dB]	
[Shutter]		<b>[Automatic]</b> , [Speed], [Угол], [Clear Scan], [Медлен.]	60
[ND Filter]		<b>[Automatic]</b> , [Откл]	–
[White Balance]		<b>[Естеств.]</b> , [Накалив.], [Kelvin]	65
[AF Mode]	[Speed]	<b>[Instant]</b> , [Средн.], [Нормал.]	53
	[AF лица]	[Пр. лица], [Face Only], <b>[Откл]</b>	53
[Opr. Focus]		[Вкл], <b>[Откл]</b>	54
[Функции OIS]		[Сдвиг оси], <b>[Img Stab.]</b> , [Откл]	56, 100
[Сдвиг оси]	[Сброс]	[Отмена], [OK]	100
	[Настройка]	–	
	[Цвет GUI]	<b>[Желтый]</b> , [Зеленый]	
[Image Stabilizer]		[Dynamic], <b>[Standard]</b>	56

Пункт меню	Подменю	Возможные значения	
[Zoom]	[Speed Level]	[Быстрый], <b>[Нормал.]</b> , [Медленный]	69
	[Контр.Soft Zoom]	[Оба], [Stop], [Start], <b>[Откл]</b>	–
	[Rocker на ручке]	[Постоян.], <b>[Перемен.]</b>	69
	[Constant Speed]	1-16 <b>(8)</b>	
	[Rocker на рукоятке]	[Откл], 1-16 <b>(8)</b>	70
	[Беспров. пульт ДУ]	1-16 <b>(8)</b>	70
	[Указ. фок. расст.]	[Уст. на 0], <b>[Откл]</b>	101
[Телеконв.]		[6.0x], [3.0x], [1.5x], <b>[Откл]</b>	–
[Умен. мерцания]		[Automatic], <b>[Откл]</b>	61
[Конв. объектив]		[TL-H58], [WD-H58W], <b>[Откл]</b>	–
[Цветные полосы]	[Включить]	[Вкл], <b>[Откл]</b>	88
	[Тип]	<b>[Тип 1]</b> , [Тип 2]	
[Infrared]	[Монохромный]	<b>[Белый]</b> , [Зеленый]	98
	[Лампа]	<b>[Перекл.]</b> , [Вс. вкл.], [Вс. откл.]	98
	[Медлен. Shutter]	[Вкл], <b>[Откл]</b>	–
[Custom Picture]	[ Select File]	Файлы пользовательского изображения в видеокамере и на SD-карте.	104
	[ Edit File]	Возможные значения и значения по умолчанию см. в приведенной ниже таблице.	105
	[ Transfer File]	Для файлов пользовательского изображения в видеокамере: [Copy To ], [Load From ] Для файлов пользовательского изображения на SD-карте: [Copy To Cam.], [Load From Cam.]	106

[ND Filter]: позволяет видеокамере автоматически управлять фильтром нейтральной плотности. Когда фильтр нейтральной плотности включен, на экране отображается значок одной из трех возможных настроек: 1/2 (ND ), 1/4 (ND ) и 1/8 (ND ).

[Контр.Soft Zoom]: если эта настройка включена, зумирование начинается и/или останавливается постепенно.

[Оба]: влияет как на начало, так и на завершение зумирования.

[Stop]: влияет только на завершение зумирования.

[Start]: влияет только на начало зумирования.

[Телеконв.]: определяет работу цифрового телеконвертера. Если включен, фокусное расстояние видеокамеры увеличивается приблизительно в 1,5, 3 или 6 раз, в зависимости от настройки.

- Производится цифровая обработка изображения, поэтому разрешение может снизиться.

[Медлен. Shutter]: включает длительную выдержку для инфракрасного режима.

#### Параметры пользовательского изображения [ Edit File]

Пункт меню	Подменю	Возможные значения	
[Rename]			105
[Protect]		<b>[Unprotect]</b> , [Protect]	106
[Reset]		<b>[Cancel]</b> , [OK]	105
[Gamma]		<b>[Normal 1]</b> , [Normal 2], [Normal 3], [Normal 4], [Cine 1], [Cine 2]	108

Пункт меню	Подменю	Возможные значения		
[Black]	[Master Pedestal]	-50 to 50 <b>(0)</b>	108	
	[Master Black]	[Red]		-50 to 50 <b>(0)</b>
		[Green]		-50 to 50 <b>(0)</b>
		[Blue]		-50 to 50 <b>(0)</b>
[Black Gamma]	[Level]	-50 to 50 <b>(0)</b>	108	
	[Range]	-5 to 50 <b>(0)</b>		
	[Point]	-1 to 50 <b>(0)</b>		
[Low Key Satur.]	[Enable]	<b>[Off]</b> , [On]	109	
	[Level]	-50 to 50 <b>(0)</b>		
[Knee]	[Enable]	[Off], <b>[On]</b>	109	
	[Automatic]	[Off], <b>[On]</b>		
	[Slope]	-35 to 50 <b>(0)</b>		
	[Point]	50 to 109 <b>(95)</b>		
	[Saturation]	-10 to 10 <b>(0)</b>		
[Sharpness]	[Level]	-10 to 50 <b>(0)</b>	109	
	[H Detail Freq.]	-8 to 8 <b>(0)</b>		
	[Coring]	[Level]		-30 to 50 <b>(0)</b>
		[D-Ofst]		0 to 50 <b>(0)</b>
		[D-Curve]		0 to 8 <b>(0)</b>
		[D-Depth]		-4 to 4 <b>(0)</b>
	[HV Detail Bal.]	-8 to 8 <b>(0)</b>		
	[Limit]	-50 to 50 <b>(0)</b>		
	[Knee Aperture]	[Усиление]		0 to 9 <b>(0)</b>
		[Slope]		0 to 3 <b>(1)</b>
	[Level Depend]	[Level]		0 to 50 <b>(0)</b>
		[Slope]		0 to 3 <b>(0)</b>
	[Offset]	0 to 50 <b>(0)</b>		
[Ingredient Ratio]	-50 to 50 <b>(0)</b>			
[Noise Reduction]		<b>[Automatic]</b> , [Откл], 1 to 8	110	
[Skin Detail]	[Effect Level]	<b>[Off]</b> , [Low], [Middle], [High]	110	
	[Hue]	-16 to 16 <b>(0)</b>		
	[Chroma]	0 to 31 <b>(16)</b>		
	[Area]	0 to 31 <b>(16)</b>		
	[Y Level]	0 to 31 <b>(16)</b>		
[Selective NR]	[Effect Level]	<b>[Off]</b> , [Low], [Middle], [High]	111	
	[Hue]	-16 to 16 <b>(0)</b>		
	[Chroma]	0 to 31 <b>(16)</b>		
	[Area]	0 to 31 <b>(16)</b>		
	[Y Level]	0 to 31 <b>(16)</b>		

Пункт меню	Подменю	Возможные значения		
[Color Matrix]	[Select]	<b>[Normal 1]</b> , [Normal 2], [Normal 3], [Normal 4], [Cine 1], [Cine 2]	111	
	[Gain]	-50 to 50 <b>(0)</b>		
	[Phase]	-18 to 18 <b>(0)</b>		
	[R-G]	-50 to 50 <b>(0)</b>		
	[R-B]	-50 to 50 <b>(0)</b>		
	[G-R]	-50 to 50 <b>(0)</b>		
	[G-B]	-50 to 50 <b>(0)</b>		
	[B-R]	-50 to 50 <b>(0)</b>		
[White Balance]	[B-G]	-50 to 50 <b>(0)</b>	111	
	[R Gain]	-50 to 50 <b>(0)</b>		
	[G Gain]	-50 to 50 <b>(0)</b>		
[Color Correction]	[B Gain]	-50 to 50 <b>(0)</b>	112	
	[Select Area]	<b>[Off]</b> , [Area A], [Area B], [Area A&B]		
	[Area A Setting]	[Phase]		0 to 31 <b>(0)</b>
		[Chroma]		0 to 31 <b>(16)</b>
		[Area]		0 to 31 <b>(16)</b>
		[Y Level]		0 to 31 <b>(16)</b>
	[Area A Revision]	[Level]		-50 to 50 <b>(0)</b>
		[Phase]		-18 to 18 <b>(0)</b>
	[Area B Setting]	[Phase]		0 to 31 <b>(0)</b>
		[Chroma]		0 to 31 <b>(16)</b>
		[Area]		0 to 31 <b>(16)</b>
		[Y Level]		0 to 31 <b>(16)</b>
	[Area B Revision]	[Level]		-50 to 50 <b>(0)</b>
[Phase]		-18 to 18 <b>(0)</b>		
[Other Functions]	[Setup Level]	[Level]	-50 to 50 <b>(0)</b>	112
		[Press]	<b>[Off]</b> , [On]	
		[Clip at 100%]	<b>[Off]</b> , [On]	

Меню  Настройка аудио

Пункт меню	Подменю	Возможные значения	CAMERA	MEDIA	
[Audio Input]	[XLR Rec Channel]	<b>[CH1]</b> , [CH1/CH2]	●	–	84
	[Фильтр НЧ Int.Mic]	<b>[Откл]</b> , [LC1], [LC2]	●	–	82
	[Чувств. Int. Mic]	<b>[Нормал.]</b> , [Высокий]	●	–	83
	[Атт. Int. Mic]	[Вкл], <b>[Откл]</b>	●	–	83
	[Подстр. XLR1 Mic]	[+12 dB], [+6 dB], <b>[0 dB]</b> , [-6 dB], [-12 dB]	●	–	84
	[Подстр. XLR2 Mic]				
	[Атт.XLR1 Mic]	[Вкл], <b>[Откл]</b>	●	–	85
	[Атт.XLR2 Mic]				
	[Снх. XLR ALC]	[Синхрон.], [Раздельно]	●	–	85
	[Ограничит.]	[Вкл], <b>[Откл]</b>	●	–	86
	[Тон 1 kHz]	[-12 dB], [-18 dB], [-20 dB], <b>[Откл]</b>	●	–	88

## Параметры меню

Пункт меню	Подменю	Возможные значения	CAMERA	MEDIA	📖
[Audio Output]	[Задерж. монит.]	[Line Out], <b>[Нормал.]</b>	●	–	86
	[Channel]	<b>[CH1/CH2]</b> , [CH1/CH1], [CH2/CH2], [All/All]	●	●*	135
	[Level]	<b>1 Vrms</b> , 2 Vrms	●	●*	136
	[Громк. Headphone]	[Откл], 1-15 <b>(8)</b>	●	●*	120
	[Громкость Speaker]	[Откл], 1-15 <b>(8)</b>	–	●*	121

\* Недоступно на индексном экране [Фотографии].

## Меню [📺] Настройка видео

Пункт меню	Возможные значения	📖
[SDI Output] (только <b>XF105</b> )	[HD], [SD], <b>[Откл]</b>	133
[Component Output]	<b>[HD]</b> , [SD]	133
[Индик. на экр. HD]	[Вкл], <b>[Откл]</b>	134
[Индик. на экр. SD]	[Вкл], <b>[Откл]</b>	
[SD Output]	<b>[Сжать]</b> , [Letterbox], [Обр. края]	131

## Меню [📺] Настройка LCD/VF

Пункт меню	Подменю	Возможные значения	CAMERA	MEDIA	📖
[Настройка LCD]	[Яркость]	-99 – 99 <b>(0)</b>	●	●	31
	[Контраст]	-99 – 99 <b>(0)</b>	●	●	
	[Цвет]	-20 – 20 <b>(0)</b>	●	●	
	[Резкость]	1 – 4 <b>(2)</b>	●	●	
	[Конт.свет]	<b>[Нормал.]</b> , [Яркий]	●	●	
[Настройка VF]	[Яркость]	-99 – 99 <b>(0)</b>	●	●	31
	[Контраст]	-99 – 99 <b>(0)</b>	●	●	
	[Цвет]	-3 – 3 <b>(0)</b>	●	●	
	[Конт.свет]	<b>[Нормал.]</b> , [Яркий]	●	●	
[Ч/Б LCD/VF]		[Вкл], <b>[Откл]</b>	●	●	32
[Одновр. LCD/VF]		[Вкл], <b>[Откл]</b>	●	●	31
[Отобр. метадан.]	[Дата/вр.]	[Вкл], <b>[Откл]</b>	–	●*	–
	[Информ.камеры]	[Вкл], <b>[Откл]</b>	–	●	
[Peaking]		[Вкл], <b>[Откл]</b>	●	–	51
[Выбор]		<b>[Peaking 1]</b> , [Peaking 2]	●	–	
[Peaking 1]	[Цвет]	<b>[Белый]</b> , [Красный], [Желтый], [Синий]	●	–	
	[Gain]	[Откл], 1-15 <b>(8)</b>	●	–	
	[Частота]	1 to 4 <b>(2)</b>	●	–	
[Peaking 2]	[Цвет]	[Белый], <b>[Красный]</b> , [Желтый], [Синий]	●	–	
	[Gain]	[Откл], 1-15 <b>(15)</b>	●	–	
	[Частота]	1 to 4 <b>(1)</b>	●	–	



Пункт меню	Подменю	Возможные значения	CAMERA	MEDIA	📖
[Zebra]		[Вкл], <b>[Откл]</b>	●	–	73
[Выбор]		<b>[Zebra 1]</b> , [Zebra 2], [Zebra 1&2]	●	–	
[Zebra 1 Level]		<b>[70 ±5%]</b> , [75 ±5%], [80 ±5%], [85 ±5%], [90 ±5%], [95 ±5%]	●	–	
[Zebra 2 Level]		[70%], [75%], [80%], [85%], [90%], [95%], <b>[100%]</b>	●	–	
[HD Output]		[Вкл], <b>[Откл]</b>	●	–	
[Маркеры]	[Включить]	[Вкл], <b>[Откл]</b>	●	–	73
	[По центру]	[Белый], [Серый], <b>[Откл]</b>	●	–	
	[По гориз.]	[Белый], [Серый], <b>[Откл]</b>	●	–	
	[Сетка]	[Белый], [Серый], <b>[Откл]</b>	●	–	
	[Безопасная зона]	[Белый], [Серый], <b>[Откл]</b>	●	–	
	[Обл. безоп. зоны]	[80%], [90%], [92.5%], <b>[95%]</b>	●	–	
	[Марк. форм. кад.]	[Белый], [Серый], <b>[Откл]</b>	●	–	
[Формат кадра]	[4:3], [13:9], [14:9], [1.66:1], [1.75:1], [1.85:1], <b>[2.35:1]</b>	●	–		
[Audio Level]		<b>[Вкл]</b> , [Откл]	●	–	–
[Custom Display 1]	[Позиция Zoom]	[Вс. вкл.], <b>[Нормал.]</b> , [Откл]	●	–	–
	[Экспозамер]	<b>[Вкл]</b> , [Откл]	●	–	
	[Custom Picture]	<b>[Вкл]</b> , [Откл]	●	–	
	[ND Filter]	<b>[Вкл]</b> , [Откл]	●	–	
	[Focus Mode]	<b>[Вкл]</b> , [Откл]	●	–	
	[Расст. до объекта]	[Вс. вкл.], <b>[Нормал.]</b> , [Откл]	●	–	
	[Full Auto/Lock]	<b>[Вкл]</b> , [Откл]	●	–	
	[Infrared]	<b>[Вкл]</b> , [Откл]	●	–	
	[White Balance]	<b>[Вкл]</b> , [Откл]	●	–	
	[Exposure]	<b>[Вкл]</b> , [Откл]	●	–	
	[Iris]	<b>[Вкл]</b> , [Откл]	●	–	
	[Gain]	<b>[Вкл]</b> , [Откл]	●	–	
	[Shutter]	<b>[Вкл]</b> , [Откл]	●	–	
	[Конв. объектив]	<b>[Вкл]</b> , [Откл]	●	–	
	[Телеконв.]	<b>[Вкл]</b> , [Откл]	●	–	
	[Peaking]	<b>[Вкл]</b> , [Откл]	●	–	
[Magnification]	<b>[Вкл]</b> , [Откл]	●	–		
[Функции OIS]	<b>[Вкл]</b> , [Откл]	●	–		

Пункт меню	Подменю	Возможные значения	CAMERA	MEDIA	
[Custom Display 2]	[Ост. заряд акк.]	[Предупр.], [Нормал.], [Откл]	●	—	—
	[Ост. время съем.]	[Предупр.], [Нормал.], [Откл]	●	—	
	[Режим записи]	[Вкл], [Откл]	●	—	
	[Genlock]	[Вкл], [Откл]	●	—	
	[Time Code]	[Вкл], [Откл]	●	—	
	[Счет. интервалов]	[Вкл], [Откл]	●	—	
	[SD Card Status]	[Предупр.], [Нормал.], [Откл]	●	—	
	[Bit Rate/Разреш.]	[Вкл], [Откл]	●	—	
	[Част. кадр.]	[Вкл], [Откл]	●	—	
	[Запись символов]	[Вкл], [Откл]	●	—	
	[Беспров. пульт ДУ]	[Вкл], [Откл]	●	—	
	[Output Display]	[Вкл], [Откл]	●	—	
	[Коман. зап. SDI]	[Вкл], [Откл]	●	—	
	[User Memo]	[Вкл], [Откл]	●	—	
	[User Bit]	[Вкл], [Откл]	●	—	
	[Audio Output CH]	[Вкл], [Откл]	●	—	
	[Дата/вр.]	[Дата/вр.], [Время], [Дата], [Откл]	●	—	

\* Недоступно на индексном экране [Фотографии].

[Отобр. метадан.]: отображение даты и времени съемки и/или данных камеры (выдержка затвора, величина диафрагмы, усиление) во время воспроизведения.

[Audio Level]: отображение индикатора уровня звука, если задано значение [Вкл].

### Значения параметра [Custom Display 1]

[Позиция Zoom]: управление отображением индикатора зумирования.

[Вс. вкл.]: всегда отображается на экране.

[Нормал.]: отображается только во время зумирования.

[Экспомер]: когда задано значение [Вкл], значок экспомера ( или ) отображается в том случае, если для параметра [Настройка камеры] [Экспомер] задано значение [Конт.свет] или [Прожект.].

[Custom Picture]: если задано значение [Вкл], отображается значок пользовательского изображения () , указывающий, что вместе с клипом будет записан профиль пользовательского изображения.

[ND Filter]: если задано значение [Вкл], отображаются значки фильтра нейтральной плотности (ND , ND , ND ).

[Focus Mode]: отображение значка режима фокусировки (, , ), если задано значение [Вкл].

[Расст. до объекта]: определяет, когда отображается расстояние до объекта.

[Вс. вкл.]: всегда отображается на экране.

[Нормальный]: отображается только во время фокусировки.

[Full Auto/Lock]: отображение значка полностью автоматического режима () и значка фиксации () , если задано значение [Вкл].

[Infrared]: если задано значение [Вкл], отображаются [Infrared] и значки инфракрасной подсветки (, OFF).

[White Balance]: отображение индикатора баланса белого, если задано значение [Вкл].

[Exposure]: отображение шкалы экспозиции, если задано значение [Вкл].

[Iris]: отображение величины диафрагмы, если задано значение [Вкл].

[Gain]: отображение коэффициента усиления, если задано значение [Вкл].

[Shutter]: отображение выдержки затвора, если задано значение [Вкл].

[Конв. объектив]: отображение значка WD-H58W (**WD**) и TL-H58 (**TL**), если задано значение [Вкл].

[Телеконв.]: отображение значка цифрового телеконвертера (**6.0x**, **3.0x**, **1.5x**), если задано значение [Вкл].

[Peaking]: отображение значка выделения резкостью (**PEAK1** или **PEAK2**), если задано значение [Вкл].

[Magnification]: если задано значение [Вкл], отображение на экране значка увеличения (**MAGN**), показывающего, что изображение на экране увеличено.

[Функции OIS]: отображение значков стабилизатора изображения (**OIS**, **OIS**) и значка сдвига оси (**Axis**), если задано значение [Вкл].

### Значения параметра [Custom Display 2]

[Ост. заряд акк.]: управление отображением индикатора оставшегося заряда аккумулятора.

[Предупр.]: отображается только в случае предупреждения.

[Нормал.]: всегда отображается на экране.

[Ост. время съем.]: отображение оставшегося времени съемки.

[Предупр.]: отображается только в случае предупреждения.

[Нормал.]: всегда отображается на экране.

[Режим записи]: отображение индикатора операции записи (например, [STBY] в режиме паузы записи), если задано значение [Вкл].

[Genlock]: отображение значка внешней синхронизации видеосигналов (**Gen**), если задано значение [Вкл].

[Time Code]: отображение временного кода, если задано значение [Вкл].

[Счет. интервалов]: отображение обратного отсчета в режиме съемки с интервалом, если задано значение [Вкл].

[SD Card Status]: управление отображением индикатора состояния SD-карты.

[Предупр.]: отображается только в случае предупреждения.

[Нормал.]: всегда отображается на экране.

[Bit Rate/Разреш.]: отображение скорости потока данных и разрешения, если задано значение [Вкл].

[Част. кадр.]: отображение частоты кадров, если задано значение [Вкл].

[Запись символов]: если задано значение [Вкл], отображается значок предупреждения о записи символов (**CHARREC**), указывающий, что вместе с клипом будет записана экранная индикация.

[Беспров. пульт ДУ]: если задано значение [Вкл], а для параметра [**Прочие функции**] **▶** [Беспров. пульт ДУ] задано значение [Откл], то при нажатии кнопок прилагаемого беспроводного пульта ДУ отображается значок **☑**.

[Output Display]: если задано значение [Вкл], отображается значок предупреждения о выводе индикации (**DISP**), указывающий, что на внешний монитор выводится экранная индикация.

[Коман. зап. SDI]: отображает состояние параметра [**Прочие функции**] **▶** [Коман. зап. SDI].

[User Memo]: если задано значение [Вкл], отображается значок примечания пользователя (**MEMO**), указывающий, что вместе с клипом будет записано примечание пользователя.

[User Bit]: отображение пользовательского бита, если задано значение [Вкл].





[Audio Output CH]: отображение выходного звукового канала, если задано значение [Вкл].

[Дата/вр.]: отображение даты и времени, если задано значение [Вкл].

Меню [00:00 Настр. ТС/UB] (только режим CAMERA)

Пункт меню	Подменю	Возможные значения	
[Time Code]	[Режим]	<b>[Предуст.]</b> , [Обновл.]	76
	[Отсчет]	<b>[При съем.]</b> , [Постоян.]	76
	[Настройка]	<b>[Задать]</b> , [Сброс]	76
[User Bit]	[Режим записи] (только <b>XF105</b> )	<b>[Internal]</b> , [External]	80
	[Тип]	<b>[Настройка]</b> , [Время], [Дата]	78

Меню [ Прочие функции]

Пункт меню	Подменю	Возможные значения	<span style="border: 1px solid gray; padding: 0 2px;">CAMERA</span>	<span style="border: 1px solid gray; padding: 0 2px;">MEDIA</span>	
[Сброс]	[Все параметры]	<b>[Отмена]</b> , [OK]	●	●	-
	[Парамет. камеры]	<b>[Отмена]</b> , [OK]	●	●	
	[Назнач. кнопки]	<b>[Отмена]</b> , [OK]	●	●	
[Меню передачи]	[Сохранить на  ]	<b>[Отмена]</b> , [OK]	●	●	115
	[Загрузить с  ]	<b>[Отмена]</b> , [OK]	●	●	
[Часовой пояс]		Список часовых поясов. <b>(UTC+01:00 Central Europe)</b>	●	●	26
[Установка часов]	[Дата/вр.]	-	●	●	26
	[Формат даты]	[YMD], [YMD/24H], [MDY], [MDY/24H], <b>[DMY]</b> , [DMY/24H]	●	●	
[WFM (LCD)] <sup>1</sup>	[Настройка]	[WFM], [Edge Mon.], <b>[Откл]</b>	●	-	89
	[Настройка]	[WFM], <b>[Откл]</b>	-	●	89
	[Waveform Monitor]	<b>[Строка]</b> , [Стр.+точ.], [Поле], [RGB], [YPbPr]	●	●	89
	[Усиление]	<b>[1x]</b> , [2x]	●	●	
	[Edge Monitor]	<b>[Тип 1]</b> , [Тип 2]	●	-	90
[Язык  ]		[Deutsch], <b>[English]</b> , [Español], [Français], [Italiano], [Polski], [Русский], [简体中文], [한국어], [日本語]	●	●	27
[Беспров. пульт ДУ]		<b>[Вкл]</b> , [Откл]	●	●	34
[Назн. кнопку]	[1] – [10]	См. примечание 2	●	● <sup>1</sup>	102
[Польз. кнопки/диски]	[Нормальный]	<b>[Iris(ND)]</b> , [AF лица], [Громкость наушн.], [Телеконв.], [Откл]	●	-	49
	[Infrared]	<b>[Подсветка IR]</b> , [Громкость наушн.], [Телеконв.], [Откл]	●	-	
[Индикатор съемки]	[Передний]	<b>[Вкл]</b> , [Откл]	●	-	-
	[Задний]	<b>[Вкл]</b> , [Откл]			
[Media Access LED]		<b>[Вкл]</b> , [Откл]	●	●	-
[Раз. Genlock/ТС] (только <b>XF105</b> )		<b>[Gen/TC In]</b> , [TC Out]	●	-	80
[Настр. синхрон.] (только <b>XF105</b> )		От -1023 до +1023 ( <b>000</b> )	●	-	79
[Зап. - смена нос]		<b>[Вкл]</b> , [Откл]	●	-	40
[Запись в 2 гнезда]		[Вкл], <b>[Откл]</b>	●	-	40
[Bit Rate/Разреш.]		<b>[50 Мб/с 1920x1080]</b> , [50 Мб/с 1280x720], [35 Мб/с 1920x1080], [35 Мб/с 1440x1080], [35 Мб/с 1280x720], [25 Мб/с 1440x1080]	●	-	48

Пункт меню	Подменю	Возможные значения	CAMERA	MEDIA	📖
[Част. кадр.]		<b>[50i]</b> , [50P], [25P]	●	–	48
[Спец. съем.]		[С интервалом], [Покадровая], [Предварительная], [Замедл. и ускор.], <b>[Откл]</b>	●	–	93
[С интервалом]	[Интервал]	<b>[1 сек]</b> – [10 сек], [15 сек], [20 сек], [30 сек], [40 сек], [50 сек], [1 мин] – [10 мин]	●	–	93
	[Кол. кадров]	2, 6, 12	●	–	
[Покадровая]	[Кол. кадров]	2, 6, 12	●	–	94
[Замедл. и ускор.]	[Ч/к-в зам. и уск.]	См. примечание 3	●	–	
[Клипы]	[Префикс названия]	<b>[AA]</b> – [ZZ]	●	–	–
	[Настр. номер.]	<b>[Задать]</b> , [С обновлен.]	●	–	–
	[Удал. посл. клип]	<b>[Отмена]</b> , [ОК]	●	–	–
	[Копир. все клипы]	<b>[Отмена]</b> , [ОК]	–	● <sup>4</sup>	125
	[Копир. клипы <b>[ОК]</b> ]	<b>[Отмена]</b> , [ОК]	–	● <sup>5</sup>	125
	[Удал. все клипы]	<b>[Отмена]</b> , [ОК]	–	● <sup>4</sup>	126
[Уд. все с мет. <b>[ОК]</b> ]		<b>[Отмена]</b> , [ОК]	–	● <sup>5</sup>	124
[Просмотр записи]		<b>[Весь клип]</b> , [Посл. 4 с]	●	–	92
[Задать метадан.]	[User Memo]	[Откл], список файлов примечаний пользователя	●	–	87
	[Код страны]	Буквы А – Z, цифры 0 – 9, знак «плюс» (+), знак «минус» (-), двоеточие (:), пробел			
	[Организация]				
	[Код пользователя]				
[Коман. зап. SD] (только <b>XF105</b> )		[Вкл], <b>[Откл]</b>	●	–	–
[Нумерац. снимков]		[Сброс], <b>[Послед.]</b>	●	● <sup>1</sup>	147
[Добавить файл <b>[CP]</b> ]	[В клип]	<b>[Вкл]</b> , [Откл]	●	–	107
	[В снимок]	<b>[Вкл]</b> , [Откл]			
[Удал. все сним.]		<b>[Отмена]</b> , [ОК]	–	● <sup>6</sup>	145
[Custom Function]	[Плавн. наст. Gain]	[Быстрый], [Нормальный], [Медленный], <b>[Откл]</b>	●	–	113
	[Плавная наст. WB]	[Вкл], <b>[Откл]</b>	●	–	
	[Реакция AE]	[Быстрый], <b>[Нормальный]</b> , [Медленный]	●	–	
	[Ограничение Iris]	[Вкл], <b>[Откл]</b>	●	–	
	[Направл. I. Ring]	[Обратное], <b>[Нормальный]</b>	●	–	
	[Направл. F. Ring]	[Обратное], <b>[Нормальный]</b>	●	–	
	[Направл. Z. Ring]	[Обратное], <b>[Нормальный]</b>	●	–	
	[Управл. F. Ring]	[Быстрый], <b>[Нормальный]</b> , [Медленный]	●	–	
	[Управл. Z. Ring]	[Быстрый], <b>[Нормальный]</b> , [Медленный]	●	–	
	[Пом. фок. Ч/Б]	[Оба], [Magnify], [Выдел.резкости], <b>[Откл]</b>	●	–	
	[Ед. изм. расст.]	<b>[Метры]</b> , [Футы]	●	–	
	[Индикатор Zoom]	<b>[Шкала]</b> , [Число]	●	–	
	[Сдвиг AE ZR-2000]	<b>[Сдвиг AE]</b> , [Iris]	●	–	
	[Зап. с повор.]	[Оба], [По верт.], [По гориз.], <b>[Откл]</b>	●	–	
[Запись символов]	[Вкл], <b>[Откл]</b>	●	–		
[Сброс счет. часов]		<b>[Отмена]</b> , [ОК]	●	●	–

Пункт меню	Подменю	Возможные значения	CAMERA	MEDIA	📖
[Инициализ. Media]	[CF A]	[Отмена], [OK]	●	●	38
	[CF B]				
	[SD Card]	[Полная], [Быстрая]	●	●	
[Firmware]		–	●	–	–

<sup>1</sup> Недоступно на индексном экране [Фотографии].

<sup>2</sup> Возможные значения для параметра [Назн. кнопки]: [(HET)], [Img Stab.], [Powered IS], [Orp. Focus], [AF лица], [Выбор лица], [Конт.свет], [Прожект.], [Телеконв.], [Peaking], [Zebra], [WFM (LCD)], [Magnification], [TL-H58], [WD-H58W], [Цветные полосы], [Монохромный IR], [Подсветка IR], [Маркеры], [Настройка LCD], [Ч/Б LCD/VF], [Индик. на экр.], [Доб. Shot Mark 1], [Доб. Shot Mark 2], [Добав.  Mark], [Добав.  Mark], [Time Code], [Приост. Time Code], [Audio Output CH], [Audio Level], [Беспров. пульт ДУ], [Photo], [Удал. посл. клип], [Status].

По умолчанию установлены указанные ниже значения. [1]: [Powered IS], [2]: [Zebra], [3]: [WFM (LCD)], [4]: [Magnification], [5] – [10]: [(HET)].

<sup>3</sup> [12], [15], [18], [20], [21], [22], [23], [24], [25]

Если для параметра [Bit Rate/Разреш.] задано значение [50 Мб/с 1280x720] или [35 Мб/с 1280x720], доступны также значения:

[26], [27], [28], [30], [32], [34], [37], [42], [45], [48], [50]

<sup>4</sup> Доступно только на индексном экране клипов.

<sup>5</sup> Доступно только на индексном экране клипов и индексном экране [ Mark].

<sup>6</sup> Доступно только на индексном экране [Фотографии].

### [Сброс]

**[Все параметры]:** восстановление для всех параметров видеокамеры, кроме счетчика времени работы, значений по умолчанию.

**[Парамет. камеры]:** восстановление значений по умолчанию для всех параметров меню [ Настройка камеры] и параметров пользовательского изображения. Кроме того, для баланса белого, диафрагмы, фокусировки и усиления устанавливаются значения «Авто», а для выдержки затвора устанавливается значение «Выкл.».

**[Назнач. кнопки]:** восстановление значений по умолчанию для назначаемых кнопок:

**[Индикатор съемки]:** позволяет задать, должны ли во время съемки загораться передний и задний индикаторы съемки.

**[Media Access LED]:** позволяет задать, будут ли загораться индикаторы обращения к CF-картам или индикатор обращения к SD-карте, когда видеокамера обращается к CF-карте или SD-карте.

**[Префикс названия]:** определяет первые две буквы названия клипа. В сочетании с параметром [Настр. номер.] образует 6-значное название клипа.

**[Настр. номер.]:** определяет последние 4 цифры названия клипа. В сочетании с параметром [Префикс названия] образует 6-значное название клипа. Выберите пункт [Задать], чтобы назначить требуемый номер первому снимаемому клипу, или выберите пункт [Сброс], чтобы сбросить номер на [0001]. Цифры увеличиваются каждый раз при записи клипа.

**[Удал. посл. клип]:** удаление последнего снятого клипа. Этот пункт не отображается, если после съемки последнего клипа видеокамера выключалась.

**[Код страны]:** этот идентификатор представляет собой код страны, определенный в стандарте ISO-3166-1, и должен вводиться начиная слева.

**[Организация]:** этот идентификатор представляет организацию, которой принадлежит видеокамера или которая эксплуатирует ее, и должен быть получен путем регистрации в регистрирующем органе SMPTE. Если организация не зарегистрирована, введите [0000].

**[Код пользователя]:** этот идентификатор обозначает пользователя. Если для идентификатора [Организация] задано значение [0000], оставьте этот идентификатор пустым.

**[Коман. зап. SDI]:** если видеокамера подключена к другому устройству с помощью разъема HD/SD SDI, то при запуске или остановке съемки на видеокамере другое устройство также начинает или останавливает запись.

**[Удал. все сним.]:** удаление всех фотографий, записанных на SD-карту.

**[Сброс счет. часов]:** в видеокамере предусмотрены два «счетчика часов»: первый учитывает общее время работы, а второй учитывает время работы с момента своего последнего сброса с помощью этой функции.

**[Firmware]:** позволяет проверить текущую версию встроенного микропрограммного обеспечения видеокамеры. Обычно этот пункт меню недоступен.

## Отображение экрана состояния

С помощью экранов состояния можно проверять различные параметры видеокамеры, связанные со съемкой и воспроизведением. Экраны состояния можно также выводить на внешний монитор.

Режимы работы: CAMERA MEDIA

1 Задайте назначаемую кнопку для функции [Status] (📖 102).

2 Нажмите эту назначаемую кнопку.

- Если видеокамера не выключалась и не изменялся режим ее работы, появляется последний открывавшийся экран состояния. В противном случае в режиме CAMERA открывается экран состояния [Camera], а в режиме MEDIA – экран состояния [Buttons/Remote].

3 Для перехода между экранами состояния нажимайте джойстик вверх/вниз.

4 Завершив просмотр, снова нажмите эту назначаемую кнопку, чтобы закрыть экраны состояния.

- Можно также нажать кнопку MENU или CANCEL. При нажатии кнопки MENU закрывается экран состояния и открывается меню.

Экран состояния	Описание	CAMERA	MEDIA	📖
[Camera] (Камера)	Отображает параметры, относящиеся к съемке, такие как усиление, фокусировка и зум.	●	–	161
[Buttons/Remote] (Назначаемые кнопки и беспроводной пульт ДУ)	Позволяет проверить текущую функцию каждой назначаемой кнопки и состояние управления с беспроводного пульта ДУ – включено или выключено.	●	●	161
[Audio]* (Звук)	Отображение параметров, относящихся к звуку.	●	●	162
[Media] (Носитель для записи)	Отображает сведения о носителе, используемом для записи.	●	●	162
[Video] (Видео)	Отображает параметры для видеоразъемов и включенные специальные режимы съемки.	●	●	163
[User Memo] (Примечание пользователя)	Отображает примечание пользователя, которое будет записываться с клипами.	●	–	163
[Battery/Hour Meter] (Аккумулятор и счетчик часов работы)	Позволяет проверить оставшееся время работы от аккумулятора, срок службы аккумулятора и время работы видеокамеры.	●	●	164
[CP Data 1/3] (Данные CP 1/3)	Отображает параметры для файла примечания пользователя, который будет встроен в клипы.	●	–	164
[CP Data 2/3] (Данные CP 2/3)				165
[CP Data 3/3] (Данные CP 3/3)				165

\* Не отображается на индексном экране [Фотографии].



### Экран состояния [Camera] (режим CAMERA)

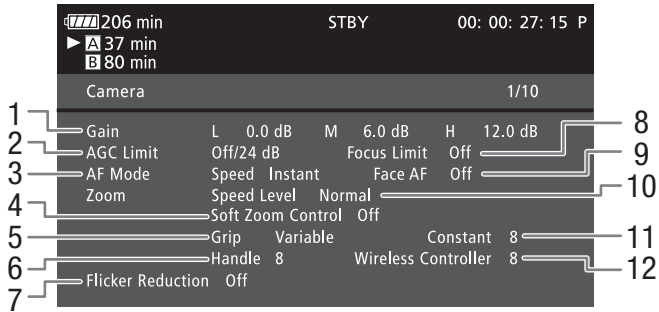

- |   |   |    |  |
|---|---|----|--|
| 1 | Усиление (📖 57)   | 7  | Уменьшение мерцания (📖 61)   |
| 2 | Ограничение усиления (📖 57)   | 8  | Ограничение диапазона фокусировки (📖 54)                                       |
| 3 | Режим автофокусировки (📖 53)  | 9  | Автофокусировка на лица (📖 53)   |
| 4 | Плавное управление зумированием (📖 149)   | 10 | Уровень скорости зумирования (📖 69)  |
| 5 | Настройка качающегося переключателя зумирования на ручке (📖 69)                   | 11 | Скорость зумирования для качающегося переключателя зумирования на ручке (📖 69) |
| 6 | Скорость зумирования для качающегося переключателя зумирования на рукоятке (📖 70) | 12 | Скорость зумирования для беспроводного пульта ДУ (📖 70)                        |

### Экран состояния [Buttons/Remote]

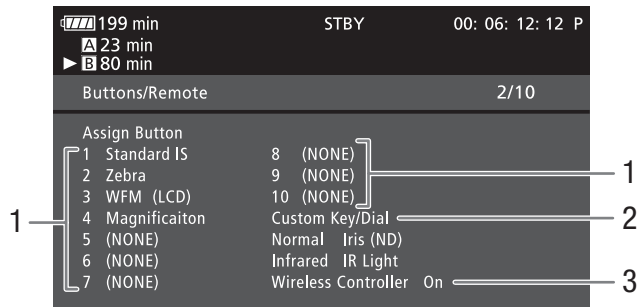

- |   |                                     |   |                              |
|---|-------------------------------------|---|------------------------------|
| 1 | Назначаемые кнопки 1 – 10* (📖 102)  | 3 | Беспроводной пульт ДУ (📖 34) |
| 2 | Пользовательская кнопка/диск (📖 49) |   |                              |

\* В режиме MEDIA отображаются только кнопки 1 – 4 и [Беспров. пульт ДУ].

## Экран состояния [Audio]

В режиме **CAMERA**

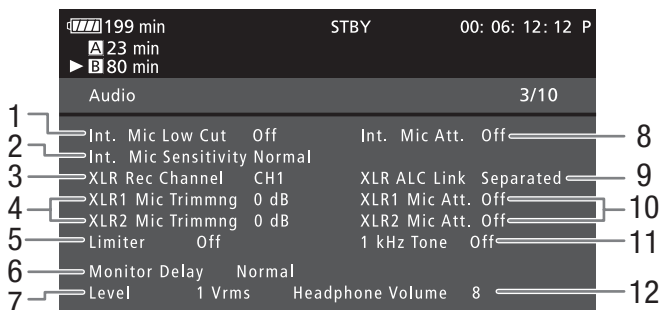

В режиме **MEDIA**

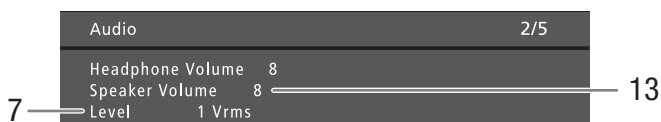

- |  |   |
|--|---|
| <ul style="list-style-type: none"> <li>1 Фильтр верхних частот встроенного микрофона (82)</li> <li>2 Чувствительность встроенного микрофона (83)</li> <li>3 Записываемый канал для разъема XLR (84)</li> <li>4 Чувствительность микрофонов, подключенных к разъемам XLR (84)</li> <li>5 Ограничитель звука (86)</li> <li>6 Задержка вывода звука (135)</li> <li>7 Выходной уровень звука для разъема AV (136)</li> </ul> | <ul style="list-style-type: none"> <li>8 Микрофонный аттенуатор (встроенный микрофон и микрофон, подключенный к разъему MIC) (83)</li> <li>9 Синхронизация уровней записи разъемов XLR (85)</li> <li>10 Микрофонный аттенуатор (микрофоны, подключенные к разъемам XLR) (85)</li> <li>11 Опорный звуковой сигнал (88)</li> <li>12 Громкость наушников (120)</li> <li>13 Громкость динамика (121)</li> </ul> |
|--|---|

## Экран состояния [Media]

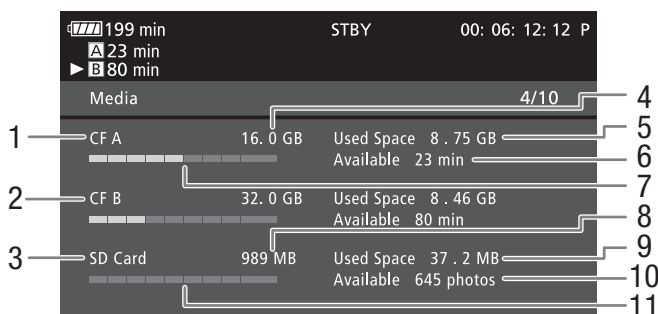

- |   |  |
|---|--|
| <ul style="list-style-type: none"> <li>1 CF-карта A</li> <li>2 CF-карта B</li> <li>3 SD-карта</li> <li>4 Общая емкость CF-карты A</li> <li>5 Использованное пространство на CF-карте A</li> <li>6 Доступное время съемки на CF-карту A</li> </ul> | <ul style="list-style-type: none"> <li>7 Приблизительное использованное пространство на CF-карте A</li> <li>8 Общая емкость SD-карты</li> <li>9 Использованное пространство на SD-карте</li> <li>10 Доступное количество кадров, которые можно записать на SD-карту</li> <li>11 Приблизительное использованное пространство на SD-карте</li> </ul> |
|---|--|

## **i** ПРИМЕЧАНИЯ

- В зависимости от носителя для записи, общая емкость, отображаемая на этом экране, может отличаться от емкости, указанной на CF-карте или SD-карте.

### Экран состояния [Video]

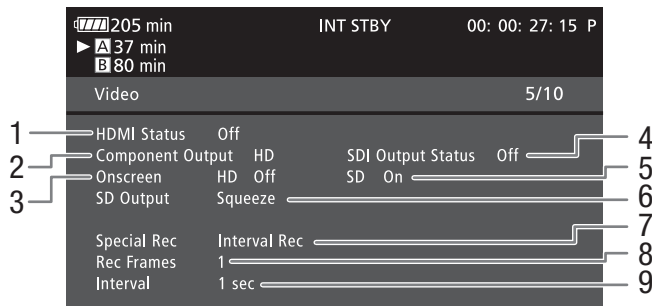

- 1 Состояние разъема HDMI OUT (📖 133)
- 2 Настройка выходного сигнала разъема HD/SD SDI (только **XF105**, 📖 133)
- 3 Наложение экранной индикации на выходной сигнал HD (📖 134)
- 4 Состояние вывода на разъем HD/SD COMPONENT OUT (📖 133)
- 5 Наложение экранной индикации на выходной сигнал SD (📖 134)
- 6 Настройка выходного сигнала SD (📖 131)
- 7 Специальный режим съемки\* (📖 93)
- 8 Количество кадров для режима съемки с интервалом (📖 93) или режима покадровой съемки\* (📖 94)
- 9 Длительность интервала для режима съемки с интервалом\* (📖 93)

\* Только в режиме **CAMERA**.

### Экран состояния [User Memo] (режим **CAMERA**)

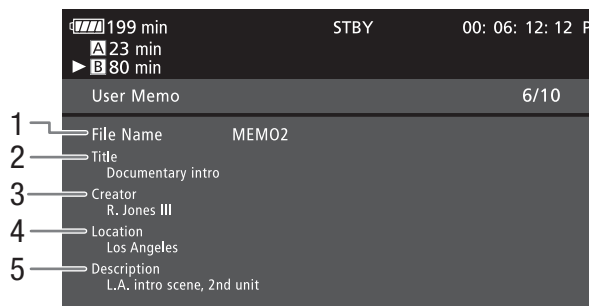

- 1 Имя файла примечания пользователя
- 2 Название клипа
- 3 Оператор камеры
- 4 Место съемки
- 5 Описание клипа

## Экран состояния [Battery/Hour Meter]

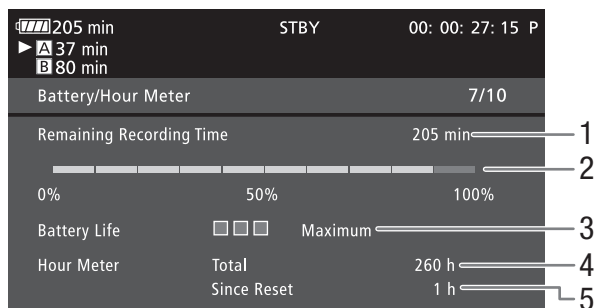

- |   |  |   |  |
|---|--|---|--|
| 1 | Оставшееся время съемки                  | 4 | Общее время работы (📖 159)   |
| 2 | Индикатор оставшегося времени съемки     | 5 | Время работы с момента использования функции [Сброс счет. часов] (📖 159) |
| 3 | Индикатор времени работы от аккумулятора |   |  |

## Экран состояния [CP Data 1/3] (режим CAMERA)

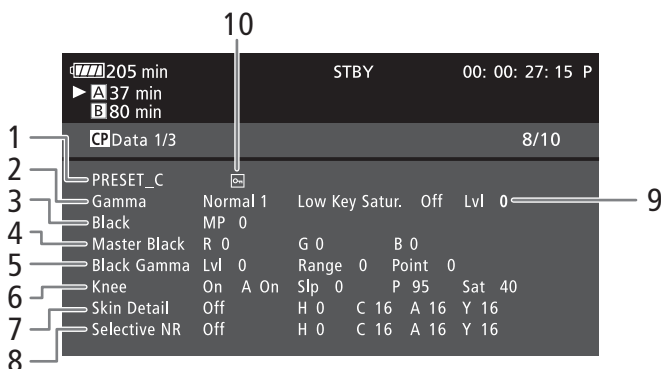

- |   |   |    |  |
|---|---|----|--|
| 1 | Имя файла пользовательского изображения (📖 104)                               | 7  | Параметры деталей кожи (цветовой оттенок, цветность, область и уровень Y) (📖 110)                |
| 2 | Гамма (📖 108)   | 8  | Параметры селективного шумоподавления (цветовой оттенок, цветность, область и уровень Y) (📖 111) |
| 3 | Ведущий уровень черного (📖 108)   | 9  | Насыщенность темных тонов (📖 109)  |
| 4 | Уровни RGB ведущего черного (📖 108)   | 10 | Защищенный файл (📖 106)  |
| 5 | Параметры гаммы черного (уровень, диапазон и точка) (📖 108)                   |    |  |
| 6 | Параметры излома (автоматический режим, наклон, точка и насыщенность) (📖 109) |    |  |

## Экран состояния [CP Data 2/3] (режим CAMERA)

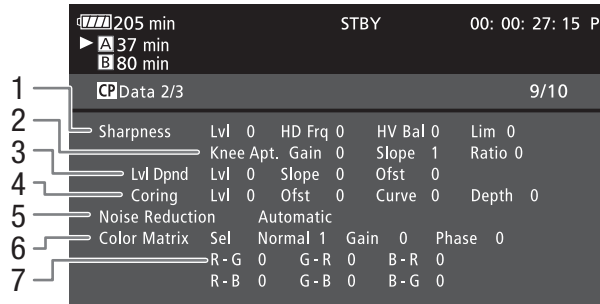

- 1 Параметры резкости (уровень, частота горизонтальной детализации, баланс горизонтальной/вертикальной детализации и ограничение) (📖 109)
- 2 Параметры резкости (апертура излома, усиление и коэффициент компонентов) (📖 109)
- 3 Параметры зависимости от уровня (уровень, наклон и смещение) (📖 110)
- 4 Параметры обработки шумов (уровень, смещение, кривая и глубина) (📖 109)
- 5 Шумоподавление (📖 110)
- 6 Параметры цветовой матрицы (выбор, усиление и фаза) (📖 111)
- 7 Параметры цветовой матрицы (R-G, G-R, B-R, R-B, G-B и B-G) (📖 111)

## Экран состояния [CP Data 3/3] (режим CAMERA)

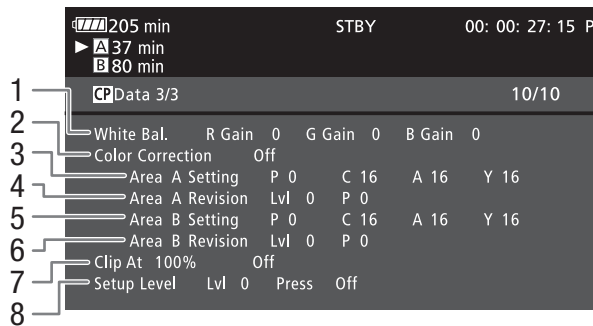

- 1 Усиление RGB баланса белого (📖 111)
- 2 Цветокоррекция (📖 112)
- 3 Параметры области А (фаза, цветность, область и уровень Y) (📖 112)
- 4 Параметры ревизии области А (уровень и фаза) (📖 112)
- 5 Параметры области В (фаза, цветность, область и уровень Y) (📖 112)
- 6 Параметры ревизии области В (уровень и фаза) (📖 112)
- 7 Обрезка на уровне 100% (📖 112)
- 8 Уровень и сжатие настройки (📖 112)

## Устранение неполадок

В случае неполадок видеокамеры см. данный раздел. Если устранить неполадку не удалось, обратитесь к дилеру или в сервисный центр Canon.

166

### Источник питания

**Видеокамера не включается или самопроизвольно выключается.**

- Разряжен аккумулятор. Замените или зарядите аккумулятор.
- Извлеките аккумулятор и установите его правильно.

**Аккумулятор не заряжается.**

- Температура аккумулятора находится за пределами диапазона зарядки. Если температура аккумулятора ниже 0 °C, перед зарядкой согрейте его; если она выше 40 °C, перед зарядкой подождите, пока аккумулятор охладится.
- Заряжайте аккумулятор при температуре в диапазоне от 0 °C до 40 °C.
- Аккумулятор неисправен. Замените аккумулятор.

**Аккумулятор очень быстро разряжается даже при нормальной температуре.**

- На экране состояния [Battery/Hour Meter] (☐ 160) проверьте, не закончился ли срок службы аккумулятора. Если закончился, приобретите новый аккумулятор.

### Съемка

**При нажатии кнопки START/STOP съемка не начинается.**

- CF-карта полностью заполнена или уже содержит максимальное количество клипов (999 клипов). Для освобождения места на карте удалите часть клипов (☐ 126) или сохраните свои клипы (☐ 137) и инициализируйте CF-карту (☐ 38). Можно также заменить CF-карту.
- Рычаг блокировки кнопки START/STOP на рукоятке установлен в положение , в результате чего кнопка START/STOP на рукоятке для переноски не работает. Измените положение рычага блокировки.

**Момент нажатия кнопки START/STOP не совпадает с моментом начала/завершения съемки.**

- Между моментом нажатия кнопки START/STOP и фактическим началом/остановкой съемки существует небольшая задержка. Это не является неисправностью.

**Видеокамера не фокусируется.**

- Видеокамера может не фокусироваться на некоторые объекты в режиме автоматической фокусировки. Сфокусируйтесь вручную (☐ 50).
- Видоискатель не настроен. С помощью рычага диоптрийной регулировки произведите необходимую настройку (☐ 30).
- Объектив или датчик мгновенной фокусировки загрязнен. Очистите объектив или датчик мягкой салфеткой для чистки объективов (☐ 177). Запрещается протирать объектив бумажными салфетками.

**При быстром перемещении объекта перед объективом поперек сцены изображение выглядит немного искаженным.**

- Это типичное явление для КМОП-датчиков изображения. Если объект очень быстро пересекает сцену перед видеокамерой, изображение может выглядеть немного искаженным. Это не является неисправностью.

**Переключение между съемкой (● REC) и паузой записи (STBY) занимает больше времени, чем обычно.**

- Если CF-карта содержит большое количество клипов, некоторые операции выполняются дольше, чем обычно. Сохраните свои клипы (☐ 137) и инициализируйте CF-карту (☐ 38). Можно также заменить CF-карту.

**Видеокамера не может правильно записывать на CF-карту.**



- Такое возможно в результате многократной записи и удаления данных с течением времени. Сохраните свои клипы (☐ 137) и инициализируйте CF-карту (☐ 38).

**После длительного использования видеокамеры она нагревается.**

- Видеокамера может нагреться после длительного непрерывного использования; это не является неисправностью. Если видеокамера нагрелась сильнее обычного или нагрелась слишком быстро, это может указывать на неполадку видеокамеры. Обратитесь в сервисный центр Canon.

## Воспроизведение

### Невозможно удалить клип.

- Удаление клипов с меткой  невозможно. Для удаления клипа снимите метку  (124).

### Удаление клипов занимает больше времени, чем обычно.

- Если CF-карта содержит большое количество клипов, некоторые операции выполняются дольше, чем обычно. Сохраните свои клипы (137) и инициализируйте CF-карту (38).

### Невозможно удалить фотографию.

- Фотография защищена. Снимите защиту (106).
- Переключатель LOCK на SD-карте установлен в положение защиты от случайного стирания. Измените положение переключателя LOCK.

### Невозможно скопировать клипы.

- Недостаточно свободного места на CF-карте, не которую выполняется копирование, или эта CF-карта уже содержит максимальное количество клипов (999 клипов). Освободите место, удалив часть клипов (126), или замените CF-карту.

## Индикаторы и экранная индикация



### Загорелся красный значок .

- Аккумулятор разряжен. Замените или зарядите аккумулятор.

### На экране появляется символ .

- Видеокамера не может обмениваться данными с установленным аккумулятором, поэтому отображение оставшегося времени работы от аккумулятора невозможно. Замените аккумулятор аккумулятором, поддерживающим обмен данными с видеокамерой.

### Индикаторы съемки не загораются.

- Установите для параметра [Прочие функции]  [Индикатор съемки]  [Передний] или [Задний] значение [Вкл].

### Индикаторы съемки часто мигают (4 раза в секунду).

- Разряжен аккумулятор. Замените или зарядите аккумулятор.
- Недостаточно свободного места на CF-карте. Освободите место, удалив часть клипов (126), или замените CF-карту.
- Произошла системная ошибка. Выключите видеокамеру и снова включите ее. Если неполадка не устранена, обратитесь в сервисный центр Canon.

### Индикаторы съемки мигают с низкой частотой (1 раз в секунду).

- Суммарное свободное место на обеих CF-картах заканчивается. Замените CF-карту, на которую в данный момент не производится запись.

### На экране отображается красный значок .

- Произошла ошибка SD-карты. Выключите видеокамеру. Извлеките и заново установите SD-карту. Инициализируйте SD-карту, если не восстановилась нормальная индикация.
- SD-карта полностью заполнена. Замените SD-карту или удалите часть фотографий (144), чтобы освободить некоторое место на SD-карте.

### Индикатор обращения к карте CF /CF продолжает гореть красным цветом даже после завершения съемки.

- Производится запись клипа. Это не является неисправностью.



## Изображение и звук

### Экранная индикация попеременно включается и выключается.

- Разряжен аккумулятор. Замените или зарядите аккумулятор.
- Извлеките аккумулятор и установите его правильно.

### На экране отображаются неправильные символы, и видеокамера работает неправильно.



- Отсоедините источник питания, затем через короткое время снова подсоедините его. Если неполадка не устранена, выполните одно из следующих действий.
  - Отсоедините источник питания и нажмите кнопку RESET. При этом все параметры видеокамеры сбрасываются на значения по умолчанию, кроме параметров пользовательского изображения и счетчика времени работы.

- Используйте функцию [Прочие функции]  [Сброс]  [Все параметры]. При этом все параметры видеокamеры сбрасываются на значения по умолчанию, кроме счетчика времени работы.



#### На экране видны шумы изображения.

- Не подносите видеокamеру вплотную к устройствам, являющимся источниками сильных электромагнитных полей (плазменные телевизоры, сотовые телефоны и т. д.).



#### На экране видны горизонтальные полосы.

- Это типичное явление для КМОП-датчиков изображения при съемке с освещением флуоресцентными, ртутными или натриевыми лампами определенных типов. Для уменьшения проявления этого эффекта установите для параметра [Настройка камеры]  [Умен. мерцания] значение [Automatic] ( 61). Это не является неисправностью.

#### Невозможна запись звука.

- Неправильно установлен переключатель AUDIO IN ( 82).
- Для внешнего микрофона, подключенного к разъему XLR, требуется фантомное питание. Установите переключатель разъема XLR в положение MIC+48V ( 84).

#### Звук записывается с очень низким уровнем.

- Переключатель уровня записи звука находится в положении M, и при этом установлен слишком низкий уровень записи. Проверьте индикатор уровня звука на экране ЖК-дисплея и правильно настройте уровень записи звука ( 86).
- Включен микрофонный аттенуатор. Выключите микрофонный аттенуатор встроенного микрофона или внешнего микрофона ( 83).

#### Звук записывается с искажениями или слишком тихо.

- При съемке рядом с источниками громких звуков (например, фейерверки, шоу или концерты) звук может быть искажен или записан с уровнем звука, отличающимся от фактического. Выключите микрофонный аттенуатор встроенного микрофона или внешнего микрофона ( 83) либо вручную настройте уровень записи звука.

#### Изображение отображается правильно, однако отсутствует звук из встроенного динамика.



- Установлен нулевой уровень громкости динамика. Настройте громкость ( 121).
- Если к видеокamере подсоединены наушники, отсоедините их.

## Носитель для записи и аксессуары



#### Невозможно установить носитель для записи.

- Устанавливаемая CF-карта или SD-карта неправильно сориентирована. Переверните карту и установите ее.



#### Невозможна запись на CF-карту.

- Необходимо использовать совместимую CF-карту ( 36).
- При первом использовании CF-карты в данной видеокamере ее следует инициализировать ( 38).
- CF-карта полностью заполнена или уже содержит максимальное количество клипов (999 клипов). Освободите место, удалив часть клипов ( 126), или замените CF-карту.

#### Невозможна запись на SD-карту.

- При первом использовании SD-карты в данной видеокamере ее следует инициализировать ( 38).
- Переключатель LOCK на SD-карте установлен в положение защиты от случайного стирания. Измените положение переключателя LOCK.
- SD-карта полностью заполнена. Освободите место, удалив часть фотографий ( 144), или замените SD-карту.
- Номера папок и файлов достигли максимального значения. Задайте для параметра [Прочие функции]  [Нумерац. снимков] значение [Сброс] и установите новую SD-карту.

#### Запись на CF-карту и воспроизведение с нее выполняются слишком медленно.

- Такое возможно в результате постепенной многократной записи и удаления видеозаписей. Сохраните свои клипы ( 137) и инициализируйте CF-карту ( 38).

#### Запись на SD-карту и воспроизведение с нее выполняются слишком медленно.

- Такое возможно в результате постепенной многократной записи и удаления фотографий. Сохраните свои фотографии и инициализируйте SD-карту ( 38).

#### Не работает беспроводной пульт ДУ.

- Задайте для параметра [Прочие функции]  [Беспров. пульт ДУ] значение [Вкл].
- Замените элемент питания беспроводного пульта ДУ.



## Подключение к внешним устройствам

На экране находящегося поблизости телевизора видны шумы изображения.

- При использовании видеокамеры в одной комнате с телевизором не подносите компактный блок питания близко к кабелю питания или антенному кабелю телевизора.

Изображение правильно воспроизводится на видеокамере, а на экране внешнего монитора изображение отсутствует.

- Видеокамера неправильно подключена к внешнему монитору. Убедитесь, что используется правильное подключение (□ 132).
- Видеовход на внешнем мониторе не соответствует разъему, к которому подсоединена видеокамера. Выберите правильный видеовход.

На внешнем мониторе отсутствует звук.

- При подсоединении видеокамеры к внешнему монитору с помощью компонентного кабеля CTC-100/S обязательно выполните звуковые соединения с помощью белого и красного штекеров дополнительно приобретаемого стереофонического видеокабеля STV-250N.

Видеокамера подсоединена с помощью дополнительно приобретаемого HDMI-кабеля, на внешнем мониторе отсутствует изображение или звук.

- Отсоедините HDMI-кабель и заново подсоедините его либо выключите и снова включите видеокамеру.

Компьютер не распознает видеокамеру, хотя она подключена правильно.

- Отсоедините USB-кабель и выключите видеокамеру. Через некоторое время снова включите ее и восстановите соединение.
- Подключите видеокамеру к другому USB-порту компьютера.

## Список сообщений

При появлении на экране сообщения см. этот раздел. Сообщение отображается на языке, выбранном в параметре [Прочие функции] ► [Язык ☺]. Сообщения в этом разделе приведены в алфавитном порядке. Обратите внимание, что некоторые сообщения содержат текст «CF A/CF B». Это означает, что в сообщении отображается текст «CF A» или «CF B».

**CF A→CF B / CF B→CF A Быстрое изменение**

- CF-карта почти полностью заполнена, поэтому приблизительно через 1 мин запись будет продолжена на другую CF-карту.

**CF A→CF B / CF B→CF A Носитель изменен**

- Это сообщение отображается при использовании кнопки SLOT SELECT для переключения используемого гнезда CF-карты или при продолжении записи с одной CF-карты на другую.

**CF A/CF B Восстановление завершено Проверьте клип**

- Процесс восстановления данных на CF-карте завершен. Проверьте клипы на CF-карте.

**CF A/CF B Данные управления не поддерживаются и будут удалены**

- Это сообщение может появиться при установке в видеокамеру CF-карты, инициализированной в другой профессиональной видеокамере Canon. Проверьте содержимое CF-карты.

**CF A/CF B Количество клипов уже максимальное**

- CF-карта уже содержит максимальное количество клипов (999 клипов). Замените CF-карту или используйте CF-карту в другом гнезде CF-карты.
- Так как количество клипов на обеих CF-картах достигло максимального значения, запись в два гнезда невозможна.
  - Во время записи в два гнезда в сообщении отображаются обе карты «CF A» и «CF B».

**CF A/CF B Невозможно восстановить**

- Невозможно восстановить данные на CF-карте. Сохраните свои клипы (□ 137) и инициализируйте CF-карту (□ 38).

**CF A/CF B Носитель заполнен**

- CF-карта A или CF-карта B полностью заполнена, поэтому съемка не начинается. Для съемки переключитесь на CF-карту в другом гнезде CF-карты.

**CF A/CF B Носитель не поддерживается**

- С этой видеокамерой невозможно использовать CF-карты емкостью менее 512 Мбайт или не поддерживающие режим прямого доступа к памяти UDMA. Используйте рекомендуемую CF-карту (□ 36).

#### CF A/CF B Ошибка управления файлом Запись невозможна

- Съемка невозможна, так как видеокамера не может записать информацию управления файлами. Это может произойти, если для доступа к файлам на CF-карте использовалось другое устройство. Сохраните свои клипы (□ 137) и инициализируйте CF-карту (□ 38).
- Во время записи в два гнезда в сообщении отображаются обе карты «CF A» и «CF B».

#### CF A/CF B Переполнение буфера. Запись была остановлена.

- Скорость передачи данных оказалась слишком высокой для используемой CF-карты, и запись была остановлена. Используйте рекомендуемую карту (□ 36).

#### CF A/CF B Процесс отменен

- Повреждена информация управления файлами. Невозможно восстановить поврежденную информацию управления файлами. CF-карты или клипы с поврежденной информацией управления файлами невозможно прочитать с помощью программы Canon XF Utility или связанных с ней подключаемых модулей.
- При съемке одного клипа в течение длительного времени клип разбивается на видеофайлы меньшего размера через каждые 2 Гбайта. Это сообщение отображается, когда количество видеофайлов меньшего размера достигает 99.

#### CF A/CF B Рекомендуется использ. карту, которая поддеж. UDMA mode 4 или выше

- Режим UDMA CF-карты ниже, чем UDMA4. Рекомендуется использовать CF-карту с режимом UDMA не ниже UDMA4.

#### Shot Mark Ошибка

- Невозможно добавить метку кадра. Если это сообщение появилось в режиме **CAMERA**, попробуйте добавить метку еще раз. Если это не получается, добавьте метку в режиме **MEDIA** после завершения съемки. Если сообщение появилось в режиме **MEDIA**, выключите и снова включите видеокамеру. Затем снова попробуйте добавить метку.

#### Воспроизведение невозможно

- Информация управления файлами повреждена или возникла ошибка декодера. Выключите видеокамеру и снова включите ее. Если неполадка не устранена, обратитесь в сервисный центр Canon.
- Невозможно восстановить поврежденную информацию управления файлами. CF-карты или клипы с поврежденной информацией управления файлами невозможно прочитать с помощью программы Canon XF Utility или связанных с ней подключаемых модулей.

#### Доступ к CF A/CF B Не извлекать

- Крышка гнезда CF-карты была открыта во время обращения видеокамеры к CF-карте. Закройте крышку гнезда CF-карты.
- Крышка гнезда CF-карты была открыта, когда видеокамера производила запись в режиме записи в два гнезда. Закройте крышку гнезда CF-карты.
- Во время записи в два гнезда в сообщении отображаются обе карты «CF A» и «CF B».

#### Замените аккумулятор

- Разряжен аккумулятор. Замените или зарядите аккумулятор.

#### Записано в стандарте NTSC Рекомендуется проверить данные на CF A/CF B и инициализировать карту

- CF-карта содержит клипы, записанные в формате NTSC. Сохраните свои клипы (□ 137) и инициализируйте CF-карту (□ 38).

#### Запись невозможна

- Ошибка кодировщика. Выключите видеокамеру и снова включите ее. Затем извлеките используемую CF-карту и снова установите ее. Можно также заменить CF-карту. Если неполадка не устранена, обратитесь в сервисный центр Canon.

#### Количество Shot Marks уже максимальное

- Невозможно добавить метку кадра, так как клип уже содержит 100 меток кадров (меток **S1** и **S2** в сумме). Перед добавлением новых меток кадров необходимо удалить существующие метки кадров (□ 129).

#### Крышка открыта

- Крышка гнезда CF-карты была открыта при переключении видеокамеры в режим **CAMERA** или при включении видеокамеры в этом режиме. Закройте крышку.

Не отключайте USB кабель или источник питания пока соединение с компьютером не будет безопасно закрыто. Запись данных невозможна. Для записи данных на камеру подключите сетевой источник питания и заново подключите камеру к компьютеру.

- Работа с видеокамерой невозможна, если она не питается от компактного блока питания и подключена к компьютеру с помощью USB-кабеля. Кроме того, невозможна запись клипов обратно в видеокамеру. Во избежание повреждения данных на карте памяти используйте функцию «Safely Remove Hardware/Безопасное извлечение устройства» компьютера для завершения подключения и отсоединяйте USB-кабель перед использованием видеокамеры.
- Чтобы можно было записывать клипы обратно в видеокамеру, с помощью функции «Safely Remove Hardware/Безопасное извлечение устройства» компьютера завершите подключение, отсоедините USB-кабель, для питания видеокамеры подсоедините к ней компактный блок питания и только после этого снова подключите видеокамеру к компьютеру.

Не отключайте USB кабель или источник питания пока соединение с компьютером не будет безопасно закрыто. Подключите камеру к сетевому адаптеру питания

- Когда видеокамера находится в режиме **MEDIA** и подключена к компьютеру с помощью USB-кабеля, работа с видеокамерой невозможна. Отсоединение USB-кабеля или источника питания, когда отображается это сообщение, может привести к безвозвратной утрате клипов на карте памяти. Перед использованием видеокамеры завершите подключение с помощью функции «Safely Remove Hardware/Безопасное извлечение устройства» компьютера и отсоедините USB-кабель.
- Чтобы можно было записывать клипы обратно в видеокамеру, для питания видеокамеры подсоедините к ней компактный блок питания и только после этого снова подключите видеокамеру к компьютеру с помощью USB-кабеля.

Не удается переключить слоты CF-карты

- Кнопка SLOT SELECT была нажата, когда видеокамера производила запись. Для изменения выбранного гнезда CF-карты подождите, пока видеокамера завершит запись.

Не удается получить информацию об аккумуляторной батарее

- Сведения об аккумуляторе могут отображаться только для аккумуляторов с маркировкой Intelligent System.

Невозможен обмен инфо. с аккумулятором. Продолжить использовать этого аккумулятора?

- Установлен аккумулятор, не имеющий маркировки Intelligent System.
- Если используется аккумулятор с меткой Intelligent System, возможна неполадка с видеокамерой или аккумулятором. Обратитесь в сервисный центр Canon.

Недопустимая операция

- Невозможно выполнение указанных ниже операций.
  - Добавление метки кадра в кадр, уже содержащий метку кадра, или в клип в режиме покадровой съемки или в режиме съемки с интервалом.
  - Добавление метки  в клип, в котором уже имеется метка , или добавление метки  в клип, в котором уже имеется метка .
  - Если установлен режим **CAMERA** – быстрый просмотр записи, сделанной в специальном режиме съемки.
  - Нажатие кнопки START/STOP, когда в видеокамере отсутствует CF-карта.

Неизвестный тип фото

- Просмотр фотографий, снятых другими устройствами, или файлов изображений, созданных или отредактированных на компьютере, может оказаться невозможен.

Нет Shot Marks

- Это сообщение отображается, если метки кадров в клипе были удалены с индексного экрана [Shot Mark]. Нажмите кнопку INDEX для возврата на индексный экран клипов.

Нет клипа

- На CF-карте отсутствуют клипы для воспроизведения. Для воспроизведения клипов они должны быть предварительно сняты ( 42).

Нет снимков

- На SD-карте отсутствуют фотографии для воспроизведения. Для просмотра фотографий их необходимо снять ( 141).

Носитель заполнен

- CF-карты A и B полностью заполнены. Освободите место, удалив часть клипов ( 126), или замените CF-карту.

Носитель почти заполнен

- Малый суммарный объем свободного места на CF-картах A и B. Замените CF-карту, которая в данный момент не выбрана.

### Ошибка CF A/CF B

- Невозможно распознать CF-карту или произвести доступ к ней. Проверьте правильность установки и исправность CF-карты.

### Ошибка SD-карты

- В видеокамеру установлена карта MultiMedia Card (MMC). Используйте рекомендуемую SD-карту (📖 36).

### Ошибка названия

- Номера папок и файлов достигли максимального значения. Задайте для параметра [Прочие функции] ⚙ [Нумерац. снимков] значение [Сброс] и удалите все фотографии с SD-карты (📖 144) или инициализируйте карту (📖 38).

### Проверьте SD-карту

- Доступ к SD-карте невозможен. Проверьте правильность установки и исправность SD-карты.
- Съемка или просмотр фотографий невозможен из-за ошибки SD-карты. Извлеките и снова установите SD-карту или используйте другую SD-карту.

### Рекомендуется проверить данные на CF A/CF B и инициализировать карту

- Использование CF-карты невозможно по любой из следующих причин.
  - Возникла неполадка CF-карты.
  - Видеокамера не может прочитать данные с CF-карты.
  - CF-карта инициализирована с помощью компьютера.
  - CF-карта не была размечена.
- Сохраните свои клипы (📖 137) и инициализируйте CF-карту (📖 38).

### Системная ошибка

- Выключите видеокамеру и снова включите ее. Если неполадка не устранена, возможна неполадка видеокамеры. Обратитесь в сервисный центр Canon.

### Требуется восстановить данные на CF A/CF B Попытаться восстановить?

- Если данные на CF-карте повреждены, например, если во время записи было неожиданно выключено питание, данные необходимо восстановить. При появлении этого сообщения выберите вариант [Yes] и нажмите кнопку SET.

### ✔ Mark Ошибка

- Невозможно добавить метку ✔. Если это сообщение появилось в режиме CAMERA, попробуйте добавить метку еще раз. Если это не получается, добавьте метку в режиме MEDIA. Если сообщение появилось в режиме MEDIA, выключите и снова включите видеокамеру. Затем снова попробуйте добавить метку.

### 👌 Mark Ошибка

- Невозможно добавить метку 👌. Если это сообщение появилось в режиме CAMERA, попробуйте добавить метку еще раз. Если это не получается, добавьте метку в режиме MEDIA. Если сообщение появилось в режиме MEDIA, выключите и снова включите видеокамеру. Затем снова попробуйте добавить метку.

## Правила обращения

### Видеокамера

Для обеспечения максимальной производительности обязательно соблюдайте приведенные ниже меры предосторожности.

- Не держите видеокамеру за панель ЖК-дисплея. Закрывая ЖК-дисплей, соблюдайте аккуратность.
- Не оставляйте видеокамеру в местах с высокой температурой (например, внутри автомобиля, стоящего под прямыми солнечными лучами) или высокой влажностью.
- Не используйте видеокамеру в местах с сильным электромагнитным полем, например над телевизорами, рядом с плазменными телевизорами или мобильными телефонами. При использовании видеокамеры в таких местах возможно нарушение видеоизображения или звукового сигнала, а также появление помех на изображении.
- Не используйте и не храните видеокамеру в местах с большим количеством пыли и песка. Видеокамера не является водонепроницаемой – избегайте также воды, грязи или соли. В случае попадания в видеокамеру чего-либо из вышеперечисленного возможно повреждение видеокамеры и/или объектива.
- Не направляйте видеокамеру или видеоискатель на интенсивный источник света, такой как солнце в солнечный день, или искусственный источник освещения. Это может привести к повреждению датчика изображения или внутренних компонентов видеокамеры. Будьте особенно осторожны при использовании штатива или наплечного ремня.
- Помните, что осветительное оборудование сильно нагревается.
- Не разбирайте видеокамеру. При неполадках в работе видеокамеры обращайтесь к квалифицированному персоналу по обслуживанию.
- Обращайтесь с видеокамерой аккуратно. Оберегайте видеокамеру от ударов и вибрации, так как они могут стать причиной неполадок. При использовании наплечного ремня не допускайте раскачивания видеокамеры и ударов о другие предметы.
- При установке видеокамеры на штатив убедитесь, что длина винта крепления штатива не превышает 5,5 мм. При использовании других штативов возможно повреждение видеокамеры.
- Во избежание отказа и излишнего нагрева оборудования не подсоединяйте входящий в комплект поставки компактный блок питания к преобразователям напряжения (во время зарубежных поездок) или к специальным источникам питания (например, к розеткам на борту самолетов или кораблей, к инверторам и т. п.).

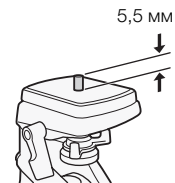

### Долговременное хранение

Если в течение продолжительного времени не планируется пользоваться видеокамерой, храните ее в чистом и сухом помещении при температуре не выше 30 °С.

### Аккумулятор

#### ОПАСНО!

При обращении с аккумулятором соблюдайте осторожность.

- Держите аккумулятор подальше от огня (он может взорваться).
  - Не допускайте нагрева аккумулятора до температуры выше 60 °С. Не оставляйте аккумулятор рядом с нагревательными приборами или в жаркую погоду внутри автомобиля.
  - Запрещается разбирать аккумулятор или вносить изменения в его конструкцию.
  - Не допускайте падения аккумулятора и не подвергайте его вибрации.
  - Не допускайте намокания аккумулятора.
- Грязные клеммы могут ухудшить контакт между аккумулятором и видеокамерой. Протрите клеммы мягкой тканью.

### Долговременное хранение

- Храните аккумуляторы в сухом помещении при температуре не выше 30 °С.
- Для продления срока службы аккумулятора полностью разрядите его перед тем, как убрать на хранение.
- Полностью заряжайте и разряжайте аккумуляторы не менее раза в год.

### Обязательно устанавливайте на аккумулятор крышку клемм.

Не допускайте соприкосновения любых металлических предметов с контактами (рис. 1), так как это может вызвать короткое замыкание и повреждение аккумулятора. Если аккумулятор не используется, устанавливайте на него крышку клемм (рис. 2).

На крышке клемм аккумулятора предусмотрен [ ]-образный вырез. Этот вырез удобно использовать для того, чтобы различать заряженные и разряженные аккумуляторы. Например, на заряженные аккумуляторы крышку клемм следует устанавливать таким образом, чтобы [ ]-образный вырез располагался над цветной меткой.



Рисунок 1





Рисунок 2

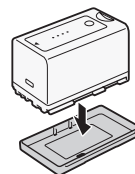
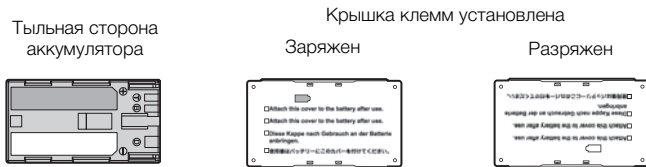

### Оставшееся время работы от аккумулятора

Если оставшееся время работы от аккумулятора отображается неправильно, полностью зарядите аккумулятор. Однако правильное время может не отображаться, если полностью заряженный аккумулятор постоянно используется при высокой температуре или длительное время не использовался. Кроме того, правильное оставшееся время может не отображаться – это зависит от срока службы аккумулятора. Используйте время, отображаемое на экране, только как приблизительный ориентир.

### Использование аккумуляторов других производителей (не Canon)

- Рекомендуется использовать оригинальные аккумуляторы Canon с маркировкой  Intelligent Li-ion Battery «Intelligent System».
- При установке в видеонаблюдатель любых других аккумуляторов, кроме оригинальных аккумуляторов Canon, оставшееся время работы от аккумулятора не отображается.

### Носитель для записи

- Рекомендуется производить резервное копирование записей с носителя в компьютер. Данные могут быть повреждены или утрачены из-за дефектов или воздействия статического электричества. Компания Canon не несет ответственности за потерю или повреждение каких-либо данных.
- Не дотрагивайтесь до контактов и не допускайте их загрязнения.
- Не используйте носители в местах с сильным магнитным полем.
- Не оставляйте носители в местах с высокой температурой или влажностью.
- Не разбирайте, не изгибайте и не роняйте носители, а также оберегайте их от ударов и воды.

- Перед установкой носителя проверяйте его ориентацию. Если при установке в гнездо неправильно ориентированного носителя применить силу, можно повредить носитель или видеокамеру.
- Не закрепляйте на носителе для записи какие-либо этикетки или наклейки.
- **SD-карты:** на SD-картах предусмотрен физический переключатель, отключающий запись на карту во избежание случайного стирания ее содержимого. Для защиты SD-карты от записи установите этот переключатель в положение LOCK.

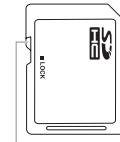

Переключатель LOCK

## Встроенный литиевый аккумулятор

Видеокамера оснащена встроенным литиевым аккумулятором для сохранения даты/времени и других настроек. Встроенный литиевый аккумулятор заряжается во время работы видеокамеры, однако он полностью разряжается, если видеокамера не используется в течение приблизительно 3 месяцев.

**Для зарядки встроенного литиевого аккумулятора:** подключите кабель постоянного тока и компактный блок питания к видеокамере, подключите блок питания к электрической розетке и оставьте его подключенным примерно на 24 ч при выключенной видеокамере.

## Литиевый элемент питания

### ВНИМАНИЕ!

- При неправильном обращении элемент питания, используемый в этом устройстве, может оказаться причиной пожара или химического ожога.
  - Запрещается разбирать, модифицировать, погружать в воду, нагревать до температуры свыше 100 °C или сжигать элементы питания.
  - Используйте элементы питания CR2025 производства Panasonic, Hitachi Maxell, Sony, Sanyo или Duracell2025. Использование элементов питания другого типа может привести к возгоранию или взрыву.
  - Не кладите элемент питания в рот. Если ребенок проглотит элемент питания, немедленно обратитесь к врачу. В случае разрушения корпуса содержащаяся в нем жидкость может повредить внутренние органы.
  - Держите элементы питания в местах, недоступных для детей.
  - Не перезаряжайте элементы питания, не замыкайте их накоротко и не устанавливайте в неправильной полярности.
  - Использованный элемент питания необходимо вернуть производителю для безопасной утилизации.
- Не берите элемент питания пинцетом или другим металлическим инструментом, так как это вызовет короткое замыкание.
  - Для обеспечения надежного контакта протрите элемент питания чистой сухой тканью.

## Утилизация

При стирании данных с носителя для записи изменяется только таблица размещения файлов – физическое стирание данных не производится. При утилизации или передаче другому лицу носителя для записи инициализируйте его с помощью функции [Инициализ. Media] для CF-карт или варианта [Полная] функции инициализации для SD-карт (□ 38). Заполните память записями, не имеющими важного значения, затем снова инициализируйте ее таким же способом. После этого будет очень сложно восстановить исходные записи.



## Обслуживание/прочее

### Чистка

#### Корпус видеокамеры

- Для чистки корпуса видеокамеры используйте мягкую сухую ткань. Запрещается использовать ткань с химической пропиткой или летучие растворители, например растворители для красок.

#### Объектив и датчик мгновенной автофокусировки

- В случае загрязнения поверхности объектива или датчика мгновенной автофокусировки (I.AF) возможна неправильная работа системы автофокусировки.
- Для удаления пыли или посторонних частиц используйте щеточку с грушей (неаэрозольного типа).
- Аккуратно протрите объектив или видеоискатель чистой мягкой салфеткой для протирки объективов, используя имеющуюся в продаже жидкость для очистки очков. Запрещается использовать бумажные салфетки.

#### ЖК-дисплей

- Для чистки экрана ЖК-дисплея используйте чистые, мягкие салфетки для протирки объективов.
- При резком изменении температуры на поверхности экрана может образоваться конденсат. Удалите его мягкой сухой тканью.

### Конденсация

Быстрое перемещение видеокамеры из зоны высокой температуры в зону низкой температуры и наоборот может привести к образованию конденсата (капель воды) на внутренних поверхностях видеокамеры. В случае обнаружения конденсации не пользуйтесь видеокамерой. Продолжение эксплуатации видеокамеры может привести к выходу ее из строя.

#### Образование конденсата возможно в следующих случаях:

- Если видеокамера быстро перемещается с холода в теплое помещение
- Если видеокамера находится во влажном помещении
- Если холодное помещение быстро нагревается

#### Во избежание конденсации

- Оберегайте видеокамеру от резких или больших перепадов температур.
- Извлеките носитель для записи и аккумулятор. Затем поместите видеокамеру внутрь плотно закрывающегося пластикового пакета, подождите, пока температура постепенно выровняется, затем извлеките видеокамеру из пакета.

#### В случае обнаружения конденсации

Точное время, необходимое для испарения капелек воды, зависит от местонахождения и погодных условий. Как правило, перед возобновлением эксплуатации видеокамеры следует подождать 2 ч.

## Использование видеокамеры за рубежом

### Источники питания

Компактный блок питания можно использовать для питания видеокамеры или для зарядки аккумуляторов в любой стране, в которой напряжение электросети составляет от 100 до 240 В~, 50/60 Гц. Информацию о переходниках вилки питания для использования за рубежом можно получить в сервисном центре Canon.

### Просмотр на экране телевизора

Записи можно воспроизводить только на телевизорах, совместимых с телевизионной системой PAL. PAL (или совместимая система SECAM) используется в следующих регионах/странах.

**Европа:** вся Европа и Россия. **Северная, Центральная и Южная Америка:** только в Аргентине, Бразилии, Уругвае и во французских владениях (Французская Гвиана, Гваделупа, Мартиника и т. д.).

**Азия:** в большей части Азии (кроме Японии, Филиппин, Южной Кореи, Тайваня и Мьянмы). **Африка:** вся Африка и относящиеся к Африке острова. **Австралия/Океания:** Австралия, Новая Зеландия, Папуа - Новая Гвинея; большинство Тихоокеанских островов (кроме Микронезии, Самоа, Тонга и владений США, таких как Гуам и Американское Самоа).

## Дополнительные принадлежности

С видеокамерой совместимы следующие дополнительные аксессуары. Наличие в продаже зависит от региона.

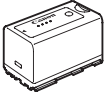

Аккумулятор BP-925,  
BP-955, BP-975,  
BP-950G, BP-970G

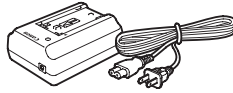

Компактный блок  
питания CA-930,  
CA-920

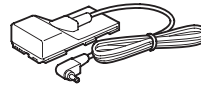

Переходник  
постоянного тока  
DC-920

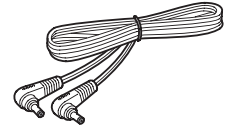

Кабель питания  
постоянного тока  
DC-930



Автомобильное  
зарядное устройство  
CB-920

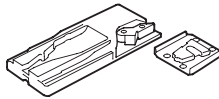

Адаптер штатива  
TA-100



Штативная площадка  
TB-1

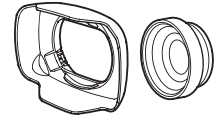

Широкоугольный  
конвертер WD-H58W

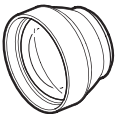

Телеконвертер TL-H58

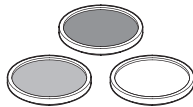

Защитный фильтр 58 мм,  
фильтр ND4L 58 мм,  
фильтр ND8L 58 мм



Аккумуляторная  
осветительная лампа  
VL-10Li II

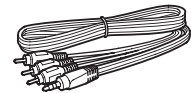

Стерефонический  
видеокабель  
STV-250N

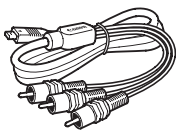

Компонентный кабель  
CTC-100

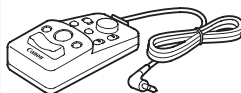

Пульт ДУ  
зумированием  
ZR-2000\*

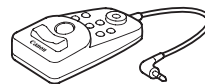

Пульт ДУ  
зумированием  
ZR-1000\*

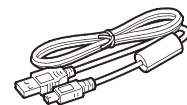

USB-кабель  
IFC-400PCU

\* Продукция, снятая с производства.

**Рекомендуется использовать оригинальные дополнительные принадлежности компании Canon.**

Данное изделие оптимизировано для работы с оригинальными дополнительными принадлежностями компании Canon. Компания Canon не несет ответственности за любые повреждения данного изделия и/или несчастные случаи, такие, как возгорание и т.п., вызванные неполадками в работе дополнительных принадлежностей сторонних производителей (например, протечка и/или взрыв аккумулятора). Обратите внимание, что гарантия не распространяется на ремонт, связанный с неправильной работой дополнительных принадлежностей сторонних производителей, хотя такой ремонт возможен на платной основе.

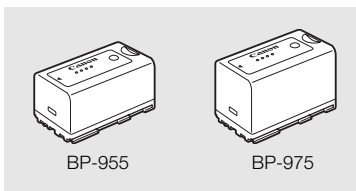

**Аккумуляторы**

Если требуется дополнительный аккумулятор, возможен следующий выбор: BP-925, BP-955, BP-975, BP-950G, BP-970G.

При использовании аккумуляторов с маркировкой «Intelligent System» видеочамера обменивается информацией с аккумулятором и отображает оставшееся время работы (с точностью до 1 мин). Использование и зарядка таких аккумуляторов возможны только в видеочамерах и зарядных устройствах, совместимых с системой Intelligent System.

**Время зарядки**

Для зарядки аккумуляторов используйте компактный блок питания CA-930. Указанные в таблице значения времени зарядки являются приблизительными и зависят от условий зарядки и исходного заряда аккумулятора.

BP-925	BP-955	BP-950G	BP-970G	BP-975
110 мин	200 мин	245 мин	350 мин	295 мин

**Время съемки и воспроизведения**

Указанные в приведенных ниже таблицах значения времени съемки и воспроизведения являются приблизительными и зависят от режима съемки, а также от условий зарядки, съемки или воспроизведения. Эффективное время работы от аккумулятора может уменьшиться при съемке в холодную погоду, при использовании повышенной яркости экрана и т.п.

**XF105**

Скорость потока данных	Время использования		BP-925	BP-955	BP-950G	BP-970G	BP-975
50 Мбит/с	Съемка (макс.)	Видеоискатель	165 мин	345 мин	350 мин	490 мин	520 мин
		Экран ЖК-дисплея	165 мин	340 мин	345 мин	485 мин	510 мин
	Съемка (номин.)*	Видеоискатель	105 мин	220 мин	220 мин	310 мин	320 мин
		Экран ЖК-дисплея	105 мин	215 мин	215 мин	305 мин	315 мин
	Воспроизведение	Экран ЖК-дисплея	225 мин	460 мин	470 мин	655 мин	695 мин
		Экран ЖК-дисплея	225 мин	465 мин	470 мин	675 мин	695 мин
35 Мбит/с	Съемка (макс.)	Видеоискатель	165 мин	345 мин	350 мин	490 мин	520 мин
		Экран ЖК-дисплея	165 мин	340 мин	345 мин	485 мин	510 мин
	Съемка (номин.)*	Видеоискатель	105 мин	220 мин	220 мин	310 мин	320 мин
		Экран ЖК-дисплея	105 мин	215 мин	215 мин	305 мин	315 мин
	Воспроизведение	Экран ЖК-дисплея	225 мин	465 мин	470 мин	675 мин	695 мин
		Экран ЖК-дисплея	225 мин	475 мин	485 мин	680 мин	715 мин
25 Мбит/с	Съемка (макс.)	Видеоискатель	170 мин	355 мин	360 мин	505 мин	530 мин
		Экран ЖК-дисплея	170 мин	345 мин	355 мин	495 мин	525 мин
	Съемка (номин.)*	Видеоискатель	105 мин	225 мин	225 мин	315 мин	325 мин
		Экран ЖК-дисплея	105 мин	220 мин	220 мин	310 мин	320 мин
	Воспроизведение	Экран ЖК-дисплея	230 мин	475 мин	485 мин	680 мин	715 мин
		Экран ЖК-дисплея	230 мин	475 мин	485 мин	680 мин	715 мин

**XF100**

Скорость потока данных	Время использования		BP-925	BP-955	BP-950G	BP-970G	BP-975
50 Мбит/с	Съемка (макс.)	Видоискатель	205 мин	420 мин	430 мин	600 мин	635 мин
		Экран ЖК-дисплея	200 мин	410 мин	420 мин	585 мин	625 мин
	Съемка (номин.)*	Видоискатель	130 мин	265 мин	275 мин	380 мин	400 мин
		Экран ЖК-дисплея	125 мин	260 мин	270 мин	375 мин	390 мин
	Воспроизведение	Экран ЖК-дисплея	290 мин	595 мин	610 мин	850 мин	905 мин
	35 Мбит/с	Съемка (макс.)	Видоискатель	205 мин	420 мин	430 мин	600 мин
Экран ЖК-дисплея			200 мин	410 мин	420 мин	590 мин	625 мин
Съемка (номин.)*		Видоискатель	130 мин	265 мин	275 мин	385 мин	400 мин
		Экран ЖК-дисплея	125 мин	260 мин	270 мин	375 мин	390 мин
Воспроизведение		Экран ЖК-дисплея	290 мин	600 мин	615 мин	855 мин	910 мин
25 Мбит/с		Съемка (макс.)	Видоискатель	210 мин	430 мин	440 мин	615 мин
	Экран ЖК-дисплея		205 мин	420 мин	430 мин	605 мин	640 мин
	Съемка (номин.)*	Видоискатель	130 мин	275 мин	280 мин	390 мин	410 мин
		Экран ЖК-дисплея	130 мин	270 мин	275 мин	385 мин	400 мин
	Воспроизведение	Экран ЖК-дисплея	300 мин	620 мин	635 мин	885 мин	940 мин

\* Приблизительное время съемки с повторяющимися операциями, такими, как пуск/остановка, зумирование и включение/выключение питания.

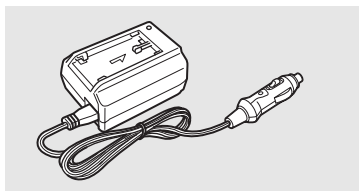

#### Автомобильное зарядное устройство CB-920

Автомобильное зарядное устройство служит для питания видеокамеры или зарядки аккумуляторов в автомобиле. Автомобильный блок питания подключается к прикуривателю автомобилей с напряжением бортовой сети от 12 до 24 В= с отрицательной массой.

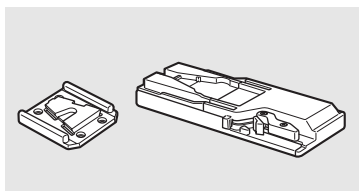

#### Адаптер штатива TA-100

Адаптер TA-100 позволяет быстро устанавливать данную видеокамеру на штатив и снимать ее со штатива.

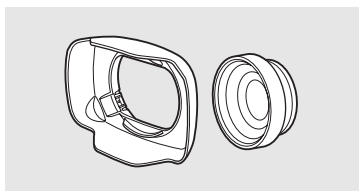

#### Широкоугольный конвертер WD-H58W

Широкоугольная насадка уменьшает фокусное расстояние объектива видеокамеры с коэффициентом 0,8, позволяя снимать с более широким углом зрения.

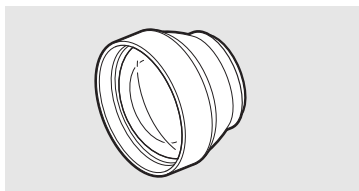

#### Телеконвертер TL-H58

Этот телеконвертер увеличивает фокусное расстояние объектива видеокамеры в 1,5 раза.

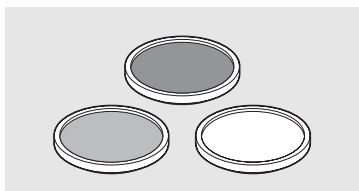

#### Защитный фильтр 58 мм, фильтр ND4L 58 мм, фильтр ND8L 58 мм

Фильтр с нейтральной оптической плотностью и защитный фильтр MC помогают снимать в сложных условиях освещения.

 Этой маркировкой помечаются оригинальные дополнительные принадлежности компании Canon. При использовании видеоаппаратуры Canon рекомендуется использовать дополнительные принадлежности производства компании Canon или изделия с этой маркировкой.

## Технические характеристики

### XF105/XF100

#### Система

- Система записи
  - Видео: Сжатие видео: MPEG-2 Long GOP;  
Сжатие аудио: линейная ИКМ, 16 бит, 48 кГц, 2 канала  
Тип файла: MXF
  - Фотографии: Сжатие изображения: JPEG  
DCF (Design rule for Camera File system), совместимая с Exif вер. 2.2
- Конфигурация видеосигнала (съемка/воспроизведение)
  - 50 Мбит/с (CBR, 4:2:2, 422P при HL)
    - 1920x1080: 50i, 25P
    - 1280x720: 50P, 25P
  - 35 Мбит/с (VBR, 4:2:0, MP при HL)
    - 1920x1080: 50i, 25P
    - 1440x1080: 50i
    - 1280x720: 50P, 25P
  - 25 Мбит/с (CBR, 4:2:0, MP при H14)
    - 1440x1080: 50i, 25P
- Носитель для записи (не входит в комплект поставки)
  - Видео: карты CompactFlash (CF) Type I (два гнезда)
  - Фотографии: карта памяти SD или SDHC (SD High Capacity)\*

\* Возможны сохранение и загрузка файлов пользовательского изображения, параметров камеры и файлов примечаний пользователя.
- Максимальное время съемки\*\*
  - CF-карта 16 Гбайт
    - 50 Мбит/с: 40 мин, 35 Мбит/с: 55 мин, 25 Мбит/с: 80 мин
  - CF-карта 64 Гбайта
    - 50 Мбит/с: 160 мин, 35 Мбит/с: 225 мин, 25 Мбит/с: 310 мин

\*\*Приблизительные значения, основанные на непрерывной съемке.
- Датчик изображения: датчик КМОП типа 1/3, прибл. 2 070 000 пикселей (1920x1080)
- Экран ЖК-дисплея: 8,8 см (3,5 дюйма), широкоформатный, цветной, прибл. 920 000 точек
- Видоискатель: 0,61 см (0,24 дюйма), эквивалент прибл. 260 000 точек
- Микрофон: Электретный электростатический стереомикрофон
- Объектив
  - f=4,25 – 42,5 мм, F1.8 – 2.8, 10-кратный оптический зум
  - Эквивалент для 35-мм пленки: 30,4 – 304 мм
- Конструкция объектива
  - 12 элементов в 10 группах (2 односторонних асферических элемента)
- Фильтр нейтральной плотности: встроенный градационный фильтр нейтральной плотности
- Диаметр фильтра: 58 мм
- Система автофокусировки
  - Автофокусировка (TTL + внешний датчик расстояния, если установлен режим [Instant]) или ручная фокусировка с помощью кольца ручного управления
- Баланс белого
  - Автоматический баланс белого, пользовательский баланс белого, фиксированные настройки баланса белого (дневной свет, 5400 К\*\*\* и лампа накаливания, 3200 К\*\*\*) или настройка цветовой температуры

\*\*\* Цветовые температуры являются приблизительными и приведены только для справки.

- **Диафрагма:** автоматическая или ручная настройка
- **Усиление:** автоматическая (AGC) или ручная регулировка (от –6,0 до 33,0 дБ, предусмотрена тонкая настройка)
- **Выдержка затвора:** автоматический режим, выдержка, угол, съемка ТВ экрана или режим длительной выдержки, выкл.; 1/3 – 1/2000 с
- **Минимальная освещенность:** 0,08 лк (переключатель CAMERA установлен в положение М (ручной), [Част. кадр.] – [50i], усиление 33 дБ, выдержка затвора 1/3)
- **Диапазон освещенности объекта:** 0,08 – 10000 лк (параметр [Част. кадр.] имеет значение [50i])
- **Стабилизация изображения:** оптический стабилизатор изображения сдвигового типа
- **Размер кадра видеозаписей**  
50 Мбит/с, 35 Мбит/с: 1920x1080 пикселей, 1440x1080 (только 35 Мбит/с), 1280x720 пикселей  
25 Мбит/с: 1440x1080 пикселей
- **Размер фотографий**  
1920x1080, 1280x720 (только при захвате фотографии из клипа)

## Разъемы

- **XF105** Разъем HD/SD SDI  
Разъем BNC, только выход, 0,8 Вразмах/75 Ом, несимметричный  
HD-SDI: SMPTE 292M  
Видеосигнал (1080i/720P), встроенный звук, временной код (VITC/LTC)  
SD-SDI: SMPTE 259M  
Видеосигнал (576i), встроенный звук, временной код (VITC/LTC)
- **Разъем HDMI OUT**  
Разъем HDMI, только выход
- **Разъем HD/SD COMPONENT OUT**  
720P (D4)/1080i (D3)/576i (D1)-совместимый, только выход  
Сигнал яркости (Y): 1 Вампл/75 Ом  
Сигнал цветности (P<sub>u</sub>/P<sub>v</sub>): ±350 мВ/75 Ом
- **Разъем AV**  
Миниразъем Ø 3,5 мм (звук и видео), только выход  
Видео: 1 Вразмах/75 Ом, несимметричный  
Аудио: –10 дБВ (нагрузка 47 кОм, выходной уровень 1 Вэфф)/3 кОм или менее
- **Разъем XLR**  
Разъем XLR (контакт 1: экран, контакт 2: горячий, контакт 3: холодный), 2 набора  
Чувствительность  
Настройка MIC: –60 dBu (центральное положение ручной регулировки громкости, полный диапазон –18 дБ)/600 Ом  
Настройка LINE: 4 dBu (центральное положение ручной регулировки громкости, полный диапазон –18 дБ)/10 кОм  
Микрофонный аттенюатор: 20 дБ
- **Микрофонный разъем**  
стереофонический миниразъем Ø 3,5 мм (несимметричный)  
Чувствительность: 60 dBu (центральное положение ручной регулировки громкости, полный диапазон –18 дБ)  
Микрофонный аттенюатор: 20 дБ
- **Разъем  $\Omega$  (наушники)**  
Сtereo миниразъем Ø 3,5 мм, от  $-\infty$  до –12 дБВ (нагрузка 16 Ом, диапазон громкости от мин. до макс.)/50 Ом или менее



- **XF105** Разъем GENLOCK/TC  
Разъем BNC  
В качестве разъема GENLOCK  
Только вход: 1 Вразмах/75 Ом  
В качестве разъема TC (временной код)  
Вход: 0,5 – 18 Вразмах/10 кОм  
Выход: 1 Вразмах/75 Ом
- Разъем REMOTE  
Сtereo миниразъем Ø 2,5 мм
- Разъем USB  
mini-B, USB 2.0 (Hi-Speed USB)

#### Питание/другие параметры

- Напряжение питания (номин.)  
7,4 В= (аккумулятор), 8,4 В= (DC IN)
- Потребляемая мощность (съёмка со скоростью потока данных 50 Мбит/с с включенной автофокусировкой, нормальная яркость видеоскателя/ЖК-дисплея, выход SDI отключен)  
**XF105** Видеоскатель: 6,1 Вт, Экран ЖК-дисплея: 6,2 Вт  
**XF100** Видеоскатель: 5,1 Вт, Экран ЖК-дисплея: 5,2 Вт
- Рабочий диапазон температур  
0 – 40 °C
- Габариты (Ш x В x Г)  
121 x 148 x 250 мм (без бленды объектива, держателя микрофона, ремня ручки)
- Вес (только корпус видеокамеры)  
**XF105** 1070 г **XF100** 1020 г

#### Компактный блок питания CA-930

- Номинальные входные параметры  
100 – 240 В~, 50/60 Гц  
В качестве блока питания: 46 ВА (100 В) – 62 ВА (240 В)  
В качестве зарядного устройства: 40 ВА (100 В) – 54 ВА (240 В)
- Номинальные выходные параметры  
В качестве блока питания: 8,4 В=, 2,4 А  
В качестве зарядного устройства: 8,4 В=, 1,5/2,0 А
- Рабочий диапазон температур  
0 – 40 °C
- Габариты (Ш x В x Г)  
85 x 51 x 110 мм
- Вес  
240 г

## Аккумулятор ВР-925

- **Тип аккумулятора**  
Перезаряжаемый литиево-ионный аккумулятор, совместимый с системой «Intelligent System»
- **Номинальное напряжение**  
7,4 В=
- **Рабочий диапазон температур**  
0 – 40 °С
- **Емкость аккумулятора**  
Номинальная: 2 600 мАч  
Минимальная: 19 Втч/2 450 мАч
- **Габариты (Ш x В x Г)**  
38,2 x 43,5 x 70,5 мм
- **Вес**  
130 г

Вес и габариты указаны приблизительно. Компания Canon не несет ответственности за опечатки и упущения.

Информация, содержащаяся в данном Руководстве, верна по состоянию на октябрь 2014 г.

Технические характеристики могут быть изменены без уведомления.

AGC	57
CF-карта	
Восстановление данных	41
Извлечение	37
Способ записи	40
Установка	36
MXF, тип файлов	4
SD-карта	38

## А

Автоматический баланс белого	65
Аккумулятор	22
Аудиовыход	135

## Б

Баланс белого	65
Безопасная зона	73
Беспроводной пульт ДУ	21
Бленда объектива	30
Быстрый просмотр записи	92

## В

Видоискатель	31
Включение/выключение видеокамеры	25
Внешняя синхронизация	79
Во время съемки (временной код)	76
Воспроизведение	
Клипы	118
Фотографии	143
Временной код	76, 80
Встроенный аккумулятор резервного питания	175
Встроенный звук*	135
Выделение резкостью	51
Выдержка затвора	60

## Д

Дата и время	26
Держатель микрофона	30
Диафрагма	62
Дополнительные принадлежности	179

## Ж

ЖК-дисплей	31
------------	----

## З

За рубежом, использование видеокамеры	178
Запись звука	82
Зумирование	68

## И

Индексные экраны	
Клипы	116
Метки кадров	127
Развернуть клип	128
Смена эскиза клипа	129
Индикатор съемки	156
Инициализация носителя для записи	38
Инфракрасная съемка	98

## К

Качающиеся переключатели зумирования	68
Клипы	
Воспроизведение	118
Добавление метки <input type="checkbox"/> /метки <input checked="" type="checkbox"/>	124
Добавление/удаление меток кадров	91, 121, 128
Копирование	125
Отображение сведений о клипе	123
Удаление	126
Кнопка/диск CUSTOM	49
Конвертер	72
Конденсация	177
Контроль звука	86
Конфигурация видеосигнала	48
Конфигурация выходного видеосигнала	130
Крышки разъемов	33

## М

Макросъемка	54
Метаданные	87
Метки ОК ( <input checked="" type="checkbox"/> )	124
Метки кадров	91, 121
Микрофон	82, 83
Микрофонный аттенюатор	83, 85
Монитор видеосигнала	89
Монитор контуров	90

<b>Н</b>	
Назначаемые кнопки	102
Настройки меню	148
Непрерывный (временной код)	76
Нумерация фотографий	147
<b>О</b>	
Ограничение AGC	57
Ограничение диапазона фокусировки	54
Ограничение диафрагмы	63
Ограничитель пиковых значений звукового сигнала	151
Опорный звуковой сигнал	88
Оставшийся заряд аккумулятора	23
<b>П</b>	
Параметры камеры	115
Параметры пользовательского изображения	108
Переключатель POWER	25
Переключение гнезд CF-карт	39
Питание	22
Подключение внешнего монитора	132
Полностью автоматический режим	44
Пользовательская индикация	114
Пользовательские функции	113
Пользовательский бит	78
Пользовательское изображение	104
Примечание пользователя	87
<b>Р</b>	
Разрешение (размер кадров)	48
Разъем AV	134
Разъем DC IN	24
Разъем GENLOCK/ТС*	79
Разъем HD/SD COMPONENT OUT	133
Разъем HD/SD SDI*	133
Разъем HDMI OUT	133
Разъем REMOTE	70
Разъем USB	20
Разъем наушников	86
Разъемы XLR	82
Режим замедленной и ускоренной съемки	95
Режим покадровой съемки	94
Режим предварительной съемки	97
Режим работы (временной код)	76
Режим съемки с интервалом	93
Режим энергосбережения	47
Ручка	32
<b>С</b>	
Сброс всех настроек	156
Сдвиг оптической оси	100
Скорость потока данных	48
Сохранение клипов в компьютере	137
Список сообщений	169
Стабилизатор изображения	56
Счетчик часов работы	159
Съемка клипов	42
Съемка фотографий	141
<b>Т</b>	
Технические характеристики	183
<b>У</b>	
Указатель фокусного расстояния	101
Уменьшение мерцания	61
Уровень автоэкспозиции	63
Уровень записи звука	85
Усиление	57
Устранение неполадок	166
<b>Ф</b>	
Фантомное питание (микрофон)	84
Флажки <input checked="" type="checkbox"/>	124
Фокусировка	50
Формат даты	156
Формат кадра	131
Фотографии	
Защита	145
Копирование файлов пользовательского изображения	146
Просмотр	143
Удаление	144
<b>Ц</b>	
Цветные полосы	88

**Ч**

Частота кадров	.48
Частота кадров при съемке	.95, 96
Чувствительность микрофона	.83, 84

**Ш**

Шаблон «зебра»	.74
Штатив	.35, 173

**Э**

Экран ЖК-дисплея	.31
Экранные маркеры	.73
Экраны состояния	.160
Экспозамер	.64

**Я**

Язык	.27
------	-----



Canon Inc. 30-2, Shimomaruko 3-chome, Ohta-ku, Tokyo 146-8501, Japan

Canon Europa N.V. Bovenkerkerweg 59, 1185 XB Amstelveen, The Netherlands <http://www.canon-europe.com>

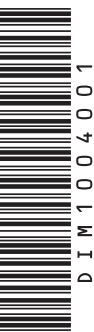

**BELGIQUE** <http://www.canon.be>

Canon Belgium NV/SA

Berkenlaan 3, 1831 Diegem (Machelen)

☎ (02) 722 0411

☎ (02) 721 3274

**DEUTSCHLAND** <http://www.canon.de>

Canon Deutschland GmbH

Europark Fichtenhain A10D-47807 Krefeld

Canon Helpdesk:

☎ 069 29993680

**FRANCE** <http://www.canon.fr>

Canon France SAS, Canon Communication & Image

17, Quai du Président Paul Doumer, 92414

Courbevoie CEDEX

☎ (01) 41 30 15 15

**ITALIA** <http://www.canon.it>

Canon Italia SpA, Consumer Imaging Marketing

Via Milano 8, San Donato Milanese, 20097 Milano

☎ (02) 824 81

☎ (02) 824 84 600

Supporto Clienti: 848 800 519 [www.canon.it/Support/](http://www.canon.it/Support/)

**LUXEMBOURG** <http://www.canon.lu>

Canon Luxembourg SA

Rue des joncs, 21, L-1818 Howald

☎ (352) 48 47 961

**ÖSTERREICH** <http://www.canon.at>

Canon Austria GmbH

Oberlaaer Straße 233

A-1100 Wien

Canon Helpdesk:

☎ 0810 0810 09 (zum Ortstarif)

**SUISSE/SCHWEIZ** <http://www.canon.ch>

Canon (Schweiz) AG

Industriestrasse 12

CH-8305 Dietlikon

Canon Helpdesk:

☎ 0848 833 838

**ҚАЗАҚСТАН** <http://www.canon.kz>

Canon CEE GmbH компаниясының

Алматыдағы өкілдігі

Әл Фараби даңғылы 5, «Нұрлы Тау» БО,

1 «А» блогі, 503-кеңсе, 050059 Алматы

☎ +7 (7272) 77 77 95

☎ +7 (7272) 77 77 95 / қосымша: 102

**РОССИЯ** <http://www.canon.ru>

ООО "Канон Ру" в Москве

109028, Москва, Серебряническая наб, 29, этаж 8

Бизнес-центр "Серебряный Город"

☎ +7 (495) 2585600

☎ +7 (495) 2585601

✉ [info@canon.ru](mailto:info@canon.ru)

ООО "Канон Ру" в Санкт-Петербурге

191186, Санкт-Петербург, Волынский переулок, 3А,

литер А, Бизнес-центр "Северная Столица"

☎ +7 (812) 4495500

☎ +7 (812) 4495511

✉ [spb.info@canon.ru](mailto:spb.info@canon.ru)

- Visitate il sito internet Canon del vostro Paese per scaricare la versione più aggiornata di questo manuale di istruzioni.
- Новейшую версию этого Руководства по эксплуатации можно загрузить с веб-сайта местного отделения компании Canon.