

## PowerShot G9 X

### Руководство пользователя камеры

- Перед началом работы с камерой обязательно ознакомьтесь с данным Руководством, включая раздел «Меры предосторожности» (📖 14).
- Ознакомление с данным Руководством поможет научиться правильному обращению с камерой.
- Храните это Руководство в надежном месте, чтобы его можно было использовать в будущем.
- Для перехода на другие страницы нажимайте кнопки в правом нижнем углу.
  - ▶: следующая страница
  - ◀: предыдущая страница
  - 📄: страница до нажатия ссылки
- Для перехода в начало главы нажмите название главы справа.

РУССКИЙ

Перед использованием

Основные операции

Руководство по расширенным операциям

Основные сведения о камере

Автоматический/гибридный  
автоматический режим

Другие режимы съемки

Режим P

Режимы Tv, Av, M и C

Режим воспроизведения

Функции Wi-Fi

Меню настройки

Принадлежности

Приложение

Алфавитный указатель



# Перед использованием

## Начальные сведения

### Комплект поставки

Перед использованием проверьте наличие в комплекте поставки камеры перечисленных ниже комплектующих.

Если что-либо отсутствует, обращайтесь по месту приобретения камеры.

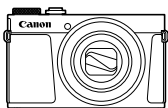

Камера



Аккумулятор  
NB-13L\*

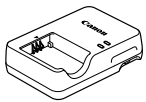

Зарядное устройство  
CB-2LH/CB-2LHE

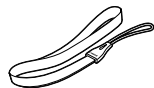

Ремень для запястья

\* Запрещается удалять с аккумулятора наклеенную на него оболочку.

- В комплект поставки также входят печатные документы.
- Карта памяти не входит в комплект поставки (📖2).

## Поддерживаемые карты памяти

Могут использоваться указанные ниже карты памяти (продаются отдельно), независимо от их емкости.

- Карты памяти SD\*<sup>1</sup>
- Карты памяти SDHC\*<sup>1\*2</sup>
- Карты памяти SDXC\*<sup>1\*2</sup>



\*<sup>1</sup> Карты, соответствующие стандартам SD. Однако работа с данной камерой проверена не для всех карт памяти.

\*<sup>2</sup> Также поддерживаются карты памяти UHS-I.

Перед использованием

Основные операции

Руководство по расширенным операциям

Основные сведения о камере

Автоматический/гибридный  
автоматический режим

Другие режимы съемки

Режим P

Режимы Tv, Av, M и C

Режим воспроизведения

Функции Wi-Fi

Меню настройки

Принадлежности

Приложение





Алфавитный указатель



## Предварительные замечания и юридическая информация

- Сначала снимите и проверьте несколько тестовых снимков, чтобы убедиться в правильности их записи. Обратите внимание на то, что компания Canon Inc., ее филиалы и дочерние компании, а также дистрибьюторы не несут никакой ответственности за любой ущерб, обусловленный какой-либо неисправностью камеры и ее принадлежностей (включая карты памяти), приводящей к сбою в записи изображения или к записи изображения не тем способом, на который рассчитан аппарат.
- Законодательство некоторых стран допускает использование фотографий, а также защищенной авторскими правами музыки или изображений с музыкой, хранящихся на карте памяти, только для личных целей. Не производите несанкционированную съемку, нарушающую законы об охране авторских прав, и обратите внимание, что фотосъемка даже для личного использования, производимая на представлениях и выставках, а также в некоторых коммерческих ситуациях, может нарушать авторские права или другие юридические права.
- Условия гарантии на камеру и сведения о службе поддержки клиентов компании Canon приведены в гарантийной информации в комплекте руководств пользователя камеры.
- Хотя экран изготавливается с использованием высокопрецизионных технологий и более 99,99% пикселей соответствуют техническим требованиям, в редких случаях отдельные пиксели могут иметь дефекты или отображаться в виде красных или черных точек. Это не свидетельствует о повреждении камеры и не влияет на записываемые изображения.
- При длительном использовании камеры она может стать теплой. Это не является признаком неисправности.

## Соглашения, принятые в данном Руководстве

- В данном Руководстве значки служат для обозначения кнопок и дисков камеры, на которые эти значки нанесены или на которые они похожи.
- Значками обозначаются следующие кнопки и органы управления камеры. Цифры в скобках показывают номер соответствующего элемента управления в разделе «Названия компонентов» (4).  
 Кольцо управления (10) на передней панели
- Режимы съемки, а также значки и текст, отображаемые на экране, указываются в скобках.
-  Важные сведения, которые следует знать
-  Примечания и советы для квалифицированного использования камеры
-  Обозначает операции с сенсорным экраном
-  xx: Страницы со связанной информацией (в этом примере символы «xx» означают номер страницы)
- Инструкции данного Руководства относятся к камере с настройками по умолчанию.
- Для удобства все поддерживаемые карты памяти обозначаются просто как «карта памяти».
- Символы «▶ Фотографии» и «▶ Видеофильмы» под заголовками указывают, как используется функция – для фотографий или видеофильмов.

Перед использованием

Основные операции

Руководство по расширенным операциям

Основные сведения о камере

Автоматический/гибридный автоматический режим

Другие режимы съемки

Режим P

Режимы Tv, Av, M и C

Режим воспроизведения

Функции Wi-Fi

Меню настройки

Принадлежности

Приложение

Алфавитный указатель



## Названия компонентов

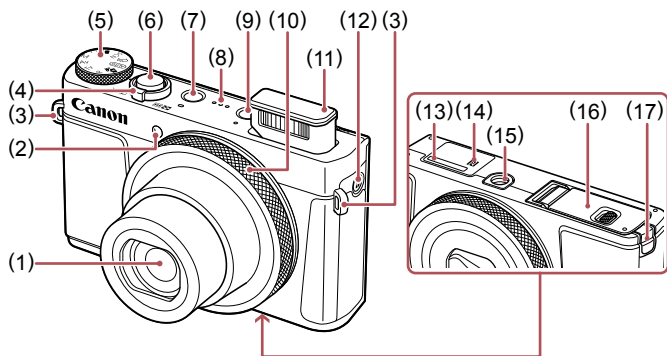

- |   |   |
|---|---|
| (1) Объектив  | (9) Кнопка [▶] (Воспроизведение)                            |
| (2) Лампа   | (10) Кольцо управления                                      |
| (3) Крепление ремня   | (11) Вспышка  |
| (4) Рычаг зумирования<br>Съемка: [T] (положение телефото)/<br>[W] (широкоугольное<br>положение)]<br>Воспроизведение: [Q] (увеличение)/<br>[R] (индекс)] | (12) Кнопка [M] (Подключение мобильного<br>устройства)]     |
| (5) Диск установки режима   | (13) Серийный номер (номер корпуса)                         |
| (6) Кнопка спуска затвора   | (14) [N] (N-метка)*1  |
| (7) Кнопка ON/OFF   | (15) Штативное гнездо                                       |
| (8) Динамик   | (16) Крышка гнезда карты памяти/отсека<br>элементов питания |
|   | (17) Крышка переходника постоянного тока                    |

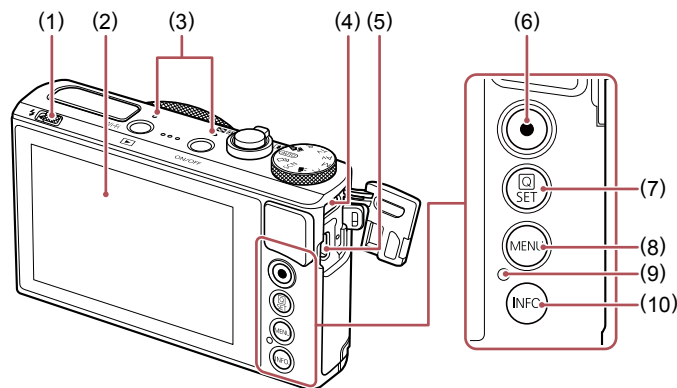

- |  |  |
|--|--|
| (1) Переключатель [⚡] (Подъем вспышки) | (6) Кнопка видеосъемки                                   |
| (2) Экран*2                            | (7) Кнопка [SET] (Меню быстрой установки/<br>Установка)] |
| (3) Микрофон                           | (8) Кнопка [MENU]  |
| (4) Разъем DIGITAL                     | (9) Индикатор/лампа заряда по USB                        |
| (5) Разъем HDMI™                       | (10) Кнопка [INFO.] (Информация)]                        |

\*1 Используется с функциями NFC (132).

\*2 При установке защиты экрана эффективность распознавания жестов может ухудшиться. В таком случае увеличьте чувствительность сенсорного экрана (164).

Перед использованием

Основные операции

Руководство по расширенным операциям

Основные сведения о камере

Автоматический/гибридный  
автоматический режим

Другие режимы съемки

Режим P

Режимы Tv, Av, M и C

Режим воспроизведения

Функции Wi-Fi

Меню настройки

Принадлежности

Приложение

Алфавитный указатель



## Содержание

### Перед использованием

<b>Начальные сведения</b> .....	2
Комплект поставки .....	2
Поддерживаемые карты памяти .....	2
Предварительные замечания и юридическая информация .....	3
Соглашения, принятые в данном Руководстве .....	3
Названия компонентов .....	4
Обычные операции с камерой .....	12
Меры предосторожности .....	14

### Основные операции

<b>Основные операции</b> .....	17
Использование сенсорного экрана .....	17
Нажатие .....	17
Перетаскивание .....	17
Начальная подготовка .....	18
Закрепление ремня .....	18
Как правильно держать камеру .....	18
Зарядка аккумулятора .....	18
Установка аккумулятора и вашей карты памяти .....	19
Извлечение аккумулятора и карты памяти .....	20
Установка даты и времени .....	20
Изменение даты и времени .....	21
Язык .....	21
Опробование камеры .....	22
Съемка (Smart Auto) .....	22
Просмотр .....	23
Стирание изображений .....	24

### Руководство по расширенным операциям

<b>Основные сведения о камере</b> .....	25
Включение и выключение .....	25
Функции экономии энергии (Автовыключение) .....	26
Экономия энергии в режиме съемки .....	26
Экономия энергии в режиме воспроизведения .....	26
Кнопка спуска затвора .....	26
Режимы съемки .....	27
Варианты индикации при съемке .....	27
Использование меню быстрой установки .....	28
Настройка параметров с помощью сенсорного экрана .....	28
Использование экрана меню .....	29
Использование сенсорного экрана .....	30
Экранная клавиатура .....	30
Индикатор .....	31
Часы .....	32
<b>Автоматический/гибридный автоматический режим</b> .....	33
Съемка с настройками, определенными камерой .....	33
Съемка (Smart Auto) .....	33
Съемка в гибридном автоматическом режиме .....	35
Запуск воспроизведения видеоподборки .....	36
Фотографии/видеофильмы .....	36
Фотографии .....	36
Видеофильмы .....	36
Значки сюжетов .....	37
Эпизоды, для которых производится серийная съемка .....	38
Значки стабилизации изображения .....	38
Рамки на экране .....	39
Часто используемые удобные функции .....	39
Дополнительное увеличение объектов (Цифровой зум) .....	39

Перед использованием

Основные операции

Руководство по расширенным операциям

Основные сведения о камере

Автоматический/гибридный автоматический режим

Другие режимы съемки

Режим P

Режимы Tv, Av, M и C

Режим воспроизведения

Функции Wi-Fi

Меню настройки

Принадлежности

Приложение

Алфавитный указатель



Съемка с заранее установленными фокусными расстояниями (Пошаговый зум).....	40
Использование таймера автоспуска .....	40
Использование таймера автоспуска для исключения сотрясения камеры .....	41
Настройка таймера автоспуска .....	41
Съемка путем нажатия на экран (Съемка при касании).....	42
Серийная съемка.....	42
Отображение изображений во время воспроизведения.....	43
Использование функции идентификации лица .....	43
Личные сведения .....	43
Регистрация информации функции идентификации лица.....	44
Съемка.....	45
Проверка и редактирование зарегистрированной информации .....	45
Перезапись и добавление информации о лице .....	46
Удаление зарегистрированной информации.....	47
Функции настройки изображения .....	47
Изменение формата кадра.....	47
Изменение качества изображения.....	48
Коррекция зеленоватых оттенков областей изображения при освещении ртутными лампами .....	48
Изменение качества видеоизображения .....	49
Для видеосистемы NTSC .....	49
Для видеосистемы PAL.....	49
Полезные функции съемки.....	50
Использование электронного уровня.....	50
Увеличение области, на которую произведена фокусировка .....	50
Проверка наличия закрытых глаз.....	51
Отключение автоматического уровня .....	51
Изменение настроек режима IS .....	52
Отключение стабилизации изображения .....	52
Съемка видеофильмов с объектами того же размера, с которым они отображаются до начала съемки.....	52

Настройка работы камеры.....	53
Отключение подсветки для автофокусировки .....	53
Предотвращение включения лампы уменьшения эффекта «красных глаз» .....	53
Изменение стиля отображения изображения после съемки.....	54
Изменение времени отображения изображения после съемки.....	54
Изменение экрана, отображаемого после съемки .....	54

<b>Другие режимы съемки .....</b>	<b>55</b>
Автоматическое применение эффектов (Творческий снимок).....	55
Съемка нескольких разных изображений для каждого кадра .....	55
Выбор эффектов.....	56
Съемка видеофильмов с различными эффектами .....	56
Воспроизведение творческого видеофильма .....	56
Определенные сюжеты .....	57
Применение специальных эффектов .....	58
Съемка эпизодов с высокой контрастностью (Высокий динамический диапазон).....	58
Добавление художественных эффектов.....	59
Съемка с выцветшими цветами (Эффект старины).....	59
Съемка с эффектом объектива «Рыбий глаз» (Эффект Рыбий глаз) .....	59
Снимки, напоминающие миниатюрные модели (Эффект миниатюры).....	60
Скорость воспроизведения и приблизительное время воспроизведения (для клипов длительностью 1 мин).....	60
Съемка с эффектом игрушечной камеры (Эффект игрушечной камеры) .....	61
Выделение объектов (Размытие фона) .....	61
Съемка с эффектом мягкого фокуса .....	62
Съемка в монохромном режиме .....	62
Специальные режимы для других целей .....	63
Съемка звездного неба (Звезды) .....	63
Съемка людей на фоне звездного неба (Портрет на фоне звезд).....	63
Съемка ночных сцен под звездным небом (Звездное небо).....	64

Перед использованием

Основные операции

Руководство по расширенным операциям

Основные сведения о камере

Автоматический/гибридный автоматический режим

Другие режимы съемки

Режим P

Режимы Tv, Av, M и C

Режим воспроизведения

Функции Wi-Fi

Меню настройки

Принадлежности

Приложение

Алфавитный указатель



Съемка следов перемещения звезд (Звездный след).....	65
Съемка видеофильмов движения звезд (Покадровая видеосъемка звезд).....	66
Настройка цветов.....	68
Настройка фокусировки.....	68
Съемка различных видеофильмов.....	69
Съемка видеофильмов в режиме [P].....	69
Фиксация или изменение яркости изображения перед съемкой.....	69
Отмена [M] медленного автоматического затвора.....	70
Корректировка сильных сотрясений камеры.....	70
Параметры звука.....	70
Отключение фильтра шумов.....	70
Использование аттенюатора.....	71
Съемка коротких клипов.....	71
Эффекты воспроизведения.....	71
Съемка видеофильмов iFrame.....	72
<b>Режим P.....</b>	<b>73</b>
Съемка в режиме программной автоэкспозиции (режим [P]).....	73
Яркость изображения (Экспозиция).....	74
Настройка яркости изображения (Компенсация экспозиции).....	74
Фиксация яркости изображения/экспозиции (Фиксация AE).....	74
Изменение способа экспозамера.....	74
Связывание рамки точечного замера автоэкспозиции с рамкой автофокусировки.....	75
Изменение числа ISO.....	75
Регулировка автоматической настройки ISO.....	76
Изменение уровня шумоподавления (Шумоподавление при высокой чувствительности ISO).....	76
Автоматический брекетинг (съемка в режиме AEB).....	76
Коррекция динамического диапазона (Корр.д.диап.).....	77
Коррекция темных участков.....	77
Настройка параметров автоматического фильтра нейтральной плотности.....	77

Цвета изображения.....	78
Съемка с естественными цветами (Баланс белого).....	78
Пользовательский баланс белого.....	78
Ручная коррекция баланса белого.....	78
Изменение цветовых тонов изображения (Мои цвета).....	79
Ручная настройка.....	80
Диапазон съемки и фокусировка.....	80
Съемка с близкого расстояния (Макро).....	80
Съемка в режиме ручной фокусировки.....	81
Простое определение области фокусировки (Выделение цветом MF).....	82
Фокусировочная вилка (режим «Фокус-ВКТ»).....	82
Цифровой телеконвертер.....	83
Выбор способа автофокусировки.....	83
AF по одной точке.....	83
Перемещение рамок автофокусировки и изменение их размера (AF по одной точке).....	84
L+Слежение.....	84
Съемка в режиме следящей автофокусировки.....	85
Изменение настройки фокусировки.....	85
Выбор человека для фокусировки (Выбор лица).....	86
Выбор объектов для фокусировки (Тактильный AF).....	86
Съемка с фиксацией автофокусировки.....	87
Вспышка.....	87
Изменение режима вспышки.....	87
Авто.....	87
Вкл.....	87
Замедл. синхр.....	88
Откл.....	88
Настройка компенсации экспозиции при съемке со вспышкой.....	88
Съемка с фиксатором FE.....	89
Изменение момента срабатывания вспышки.....	89

Перед использованием

Основные операции

Руководство по расширенным операциям

Основные сведения о камере

Автоматический/гибридный  
автоматический режим

Другие режимы съемки

Режим P

Режимы Tv, Av, M и C

Режим воспроизведения

Функции Wi-Fi

Меню настройки

Принадлежности

Приложение

Алфавитный указатель



Прочие настройки.....	90
Изменение качества изображения.....	90
Запись в формате RAW.....	90
С помощью меню.....	91
Изменение настроек режима IS .....	91
<b>Режимы Tv, Av, M и C.....</b>	<b>92</b>
Конкретные значения выдержки затвора (режим [Tv]) .....	92
Конкретные значения диафрагмы (режим [Av]) .....	93
Конкретные значения выдержки затвора и диафрагмы (режим [M]).....	93
Съемка с длительной выдержкой (Ручная выдержка) .....	94
Настройка мощности вспышки.....	95
Съемка видеофильмов с определенными значениями выдержки затвора и диафрагмы .....	95
Настройка органов управления и индикации .....	96
Настройка параметров при переключения функций кольца управления .....	96
Изменение настроек кольца управления.....	97
Функции, которые можно назначить кольцу управления.....	97
Назначение функций кольцу управления.....	98
Настройка отображаемой информации.....	98
Настройка отображаемой информации.....	99
Назначение функций кнопке видеосъемки .....	99
Настройка меню быстрой установки .....	100
Выбор пунктов для включения в меню .....	100
Изменение порядка пунктов меню .....	100
Сохранение параметров съемки .....	101
Параметры, которые можно сохранить .....	101
Сохранение часто используемых пунктов меню съемки (Моё меню) .....	101
<b>Режим воспроизведения .....</b>	<b>103</b>
Просмотр.....	103
Переключение режимов отображения .....	105
Предупреждение о передержке (для ярких участков изображения) .....	105
Гистограмма.....	105
Гистограмма RGB, отображение информации GPS .....	105

Просмотр коротких видеофильмов, снятых в режиме творческого снимка (творческие видеофильмы) .....	106
Просмотр коротких видеофильмов, созданных при съемке фотографий (видеоподборка) .....	106
Просмотр по дате.....	106
Проверка людей, обнаруженных функцией идентификации лица .....	107
Обзор и фильтрация изображений .....	107
Переход между изображениями в индексе .....	107
Использование сенсорного экрана.....	108
Поиск изображений, удовлетворяющих определенным условиям .....	108
Переход между изображениями с помощью кольца управления .....	109
Использование сенсорного экрана.....	110
Просмотр отдельных изображений из группы .....	110
Редактирование информации функции идентификации лица .....	111
Изменение имен .....	111
Удаление имен .....	111
Варианты просмотра изображений .....	112
Увеличение изображений.....	112
Использование сенсорного экрана.....	112
Просмотр слайд-шоу.....	113
Защита изображений .....	113
С помощью меню.....	113
Выбор изображений по одному .....	114
Выбор диапазона .....	114
Защита сразу всех изображений.....	115
Снятие защиты сразу со всех изображений.....	115
Удаление изображений .....	115
Удаление сразу нескольких изображений .....	116
Указание способа выбора .....	116
Выбор изображений по одному .....	116
Выбор диапазона.....	117
Задание сразу всех изображений .....	117

Перед использованием

Основные операции

Руководство по расширенным операциям

Основные сведения о камере

Автоматический/гибридный автоматический режим

Другие режимы съемки

Режим P

Режимы Tv, Av, M и C

Режим воспроизведения

Функции Wi-Fi

Меню настройки

Принадлежности

Приложение

Алфавитный указатель





Поворот изображений .....	117
С помощью меню .....	117
Отключение автоматического поворота .....	118
Пометка изображений как избранных .....	118
С помощью меню .....	118
Удобное управление: жесты сенсорного экрана .....	119
Использование функций, назначенных жестам сенсорного экрана .....	119
Изменение функций для жестов сенсорного экрана .....	120
Назначаемые функции .....	120
Редактирование фотографий .....	121
Изменение размера изображений .....	121
С помощью меню .....	121
Кадрирование .....	122
Изменение цветových тонов изображения (Мои цвета) .....	123
Коррекция яркости изображения (i-Contrast) .....	123
Коррекция «красных глаз» .....	124
Редактирование видеофильмов .....	125
Уменьшение размера файлов .....	126
Качество изображения сжатых видеозаписей .....	126
Удаление глав видеофильмов .....	126
Просмотр альбомов (Яркие моменты) .....	127
Выбор тем для альбомов .....	127
Добавление в альбомы музыкального сопровождения .....	128
Создание собственных альбомов .....	129
Объединение коротких клипов .....	130
<b>Функции Wi-Fi .....</b>	<b>131</b>
Доступные функции Wi-Fi .....	131
Отправка изображений в смартфон .....	132
Отправка изображений в NFC-совместимый смартфон .....	132
Подключение с помощью NFC, когда камера выключена или находится в режиме съемки .....	132
Подключение с помощью NFC, когда камера находится в режиме воспроизведения .....	134

Передача на смартфон, назначенный кнопке .....	134
Добавление смартфона с помощью меню Wi-Fi .....	136
Использование другой точки доступа .....	137
Предыдущие точки доступа .....	138
Сохранение изображений в компьютере .....	138
Подготовка к регистрации компьютера .....	138
Проверка компьютерной среды .....	138
Установка программного обеспечения .....	138
Настройка компьютера для подключения по Wi-Fi (только Windows) .....	139
Сохранение изображений в подключенном компьютере .....	140
Проверка совместимости точки доступа .....	140
Использование WPS-совместимых точек доступа .....	140
Подключение к точкам доступа из списка .....	142
Предыдущие точки доступа .....	143
Отправка изображений в зарегистрированную веб-службу .....	144
Регистрация веб-служб .....	144
Регистрация портала CANON iIMAGE GATEWAY .....	144
Регистрация других веб-служб .....	146
Отправка изображений в веб-службы .....	146
Беспроводная печать изображений на подключенном принтере .....	147
Отправка изображений в другую камеру .....	149
Варианты отправки изображений .....	150
Отправка нескольких изображений .....	150
Выбор изображений по одному .....	150
Выбор диапазона .....	150
Отправка избранных изображений .....	151
Примечания по отправке изображений .....	151
Выбор разрешения (размер изображения) .....	152
Добавление комментариев .....	152
Автоматическая отправка изображений (Синхронизация изображений) .....	152
Начальная подготовка .....	152
Подготовка камеры .....	152
Подготовка компьютера .....	153

Перед использованием

Основные операции

Руководство по расширенным операциям

Основные сведения о камере

Автоматический/гибридный автоматический режим

Другие режимы съемки

Режим P

Режимы Tv, Av, M и C

Режим воспроизведения

Функции Wi-Fi

Меню настройки

Принадлежности

Приложение

Алфавитный указатель



Отправка изображений .....	154
Просмотр на смартфоне изображений, отправленных с помощью функции синхронизации изображений .....	154
Просмотр изображений из камеры и управление камерой с помощью смартфона .....	155
Геопривязка изображений в камере .....	155
Дистанционная съемка .....	155
Изменение или удаление параметров Wi-Fi .....	156
Изменение информации о подключении .....	156
Изменение имени устройства .....	157
Удаление информации о подключении .....	157
Изменение имени камеры .....	157
Восстановление значений по умолчанию для параметров Wi-Fi .....	158
<b>Меню настройки .....</b>	<b>159</b>
Настройка основных функций камеры .....	159
Сохранение изображений на основе даты .....	159
Нумерация файлов .....	159
Форматирование карт памяти .....	160
Низкоуровневое форматирование .....	160
Изменение видеосистемы .....	160
Калибровка электронного уровня .....	161
Сброс настроек электронного уровня .....	161
Изменение цвета информации на экране .....	161
Использование эко-режима .....	161
Настройка экономии энергии .....	162
Яркость экрана .....	162
Мировое время .....	162
Дата и время .....	163
Время закрытия объектива .....	163
Язык .....	163
Отключение звуковых сигналов при работе камеры .....	163

Регулировка громкости .....	164
Настройка звуковых сигналов .....	164
Начальная заставка .....	164
Скрытие подсказок .....	164
Отображение в списке режимов съемки только значков .....	164
Повышение чувствительности сенсорного экрана .....	164
Автоматическая блокировка сенсорного экрана .....	165
Метрические/неметрические единицы измерения .....	165
Проверка логотипов сертификации .....	165
Задание записи в изображениях сведений об авторских правах .....	165
Удаление всех сведений об авторских правах .....	166
Настройка других параметров .....	166
Восстановление настроек камеры по умолчанию .....	166
<b>Принадлежности .....</b>	<b>167</b>
Состав системы .....	167
Дополнительно приобретаемые принадлежности .....	168
Источники питания .....	168
Вспышка .....	169
Прочие принадлежности .....	169
Принтеры .....	169
Хранение фотографий и видеофильмов .....	169
Использование дополнительно приобретаемых принадлежностей .....	170
Воспроизведение на экране телевизора .....	170
Питание камеры от бытовой электросети .....	171
Установка и зарядка аккумулятора .....	172
Зарядка аккумулятора с помощью компьютера .....	173
Использование программного обеспечения .....	173
Подключение к компьютеру с помощью кабеля .....	174
Проверка компьютерной среды .....	174
Установка программного обеспечения .....	174
Сохранение изображений в компьютере .....	174

Перед использованием

Основные операции

Руководство по расширенным операциям

Основные сведения о камере

Автоматический/гибридный  
автоматический режим

Другие режимы съемки

Режим P

Режимы Tv, Av, M и C

Режим воспроизведения

Функции Wi-Fi

Меню настройки

Принадлежности

Приложение

Алфавитный указатель



Печать изображений .....	175
Простая печать .....	175
Настройка параметров печати .....	176
Обрезка изображений перед печатью .....	177
Выбор формата бумаги и компоновки перед печатью .....	177
Доступные варианты компоновки .....	178
Печать фотографий для документов .....	178
Печать эпизодов из видеофильма .....	178
Параметры печати видеофильмов .....	178
Добавление изображений в список печати (DPOF) .....	179
Настройка параметров печати .....	179
Настройка печати отдельных изображений .....	179
Настройка печати диапазона изображений .....	180
Настройка печати всех изображений .....	180
Удаление всех изображений из списка печати .....	180
Печать изображений, добавленных в список печати (DPOF) .....	180
Добавление изображений в фотокнигу .....	181
Указание способа выбора .....	181
Добавление изображений по одному .....	181
Добавление всех изображений в фотокнигу .....	181
Удаление всех изображений из фотокниги .....	181
<b>Приложение .....</b>	<b>182</b>
Устранение неполадок .....	182
Экранные сообщения .....	186
Информация на экране .....	188
Съемка (Отображение информации) .....	188
Уровень заряда аккумулятора .....	188
Воспроизведение (Подробная информация) .....	189
Сводка для панели управления видеофильмами .....	189
Таблицы функций и меню .....	190
Функции, доступные в различных режимах съемки .....	190
Меню быстрой установки .....	192

Вкладка съемки .....	195
Вкладка [📷1] .....	195
Вкладка [📷2] .....	196
Вкладка [📷3] .....	197
Вкладка [📷4] .....	198
Вкладка [📷5] .....	199
Вкладка [📷6] .....	200
Вкладка [📷7] .....	201
Вкладка [📷8] .....	201
Вкладка «Настройка» .....	202
Вкладка «Моё меню» .....	202
Вкладка воспроизведения .....	202
Правила обращения .....	203
Технические характеристики .....	204
Камера .....	204
Количество снимков/время съемки, время воспроизведения .....	205
Диапазон съемки .....	205
Количество снимков, которые можно записать на карту памяти .....	205
Время записи на карту памяти .....	206
Аккумулятор NB-13L .....	206
Зарядное устройство CB-2LH/CB-2LHE .....	206
Компактный сетевой адаптер CA-DC30/CA-DC30E .....	206
Алфавитный указатель .....	207
Меры предосторожности в отношении Wi-Fi (беспроводной сети) .....	209
Меры предосторожности в отношении радиопомех .....	209
Меры предосторожности в отношении безопасности .....	209
Торговые марки и лицензирование .....	210
Ограничение ответственности .....	210

Перед использованием

Основные операции

Руководство по расширенным операциям

Основные сведения о камере

Автоматический/гибридный  
автоматический режим

Другие режимы съемки

Режим P

Режимы Tv, Av, M и C

Режим воспроизведения

Функции Wi-Fi

Меню настройки

Принадлежности

Приложение

Алфавитный указатель



## Обычные операции с камерой

### Съемка

- Использование настроек, выбираемых камерой (автоматический режим, гибридный автоматический режим)
  - [33](#), [35](#)
- Применение нескольких эффектов к каждому снимку с использованием параметров, определяемых камерой (режим творческого снимка)
  - [55](#)

Качественная съемка людей



Портреты  
[57](#)

В соответствии с конкретными сюжетами



Ночные сюжеты  
[57](#)



Звездное небо  
[63](#)



Фейерверк  
[57](#)

Применение специальных эффектов



Яркие цвета  
[58](#)



Эффект плаката  
[58](#)



«Старые» фотографии  
[59](#)



Эффект «Рыбий глаз»  
[59](#)



Эффект миниатюры  
[60](#)



Эффект игрушечной камеры  
[61](#)



Размытие фона  
[61](#)



Мягкий фокус  
[62](#)



Монохромный  
[62](#)

- Фокусировка на лица
  - [33](#), [57](#), [84](#)
- Без использования вспышки (вспышка выключена)
  - [33](#)
- Включение себя в кадр (Автоспуск)
  - [40](#)
- Сочетание видеоклипов и фотографий (Подборка видео)
  - [35](#)

Перед использованием

Основные операции

Руководство по расширенным операциям

Основные сведения о камере

Автоматический/гибридный  
автоматический режим

Другие режимы съемки

Режим P

Режимы Tv, Av, M и C

Режим воспроизведения

Функции Wi-Fi

Меню настройки







Принадлежности

Приложение





Алфавитный указатель



## Просмотр

- Просмотр изображений (режим воспроизведения)
  -  103
- Автоматическое воспроизведение (Слайд-шоу)
  -  113
- На экране телевизора
  -  170
- На экране компьютера
  -  174
- Быстрый обзор изображений
  -  107
- Удаление изображений
  -  115
- Автоматическое создание альбомов
  -  127

## Запись/просмотр видеофильмов

- Запись видеофильмов
  -  33,  69,  95
- Просмотр видеофильмов (режим воспроизведения)
  -  103



## Печать

- Печать изображений
  -  175

## Сохранение

- Сохранение изображений в компьютере
  -  174

## Использование функций Wi-Fi

- Отправка изображений в смартфон
  -  132
- Публикация изображений в Интернете
  -  144
- Отправка изображений в компьютер
  -  152

## Перед использованием

### Основные операции

### Руководство по расширенным операциям

#### Основные сведения о камере

#### Автоматический/гибридный автоматический режим

#### Другие режимы съемки

#### Режим P

#### Режимы Tv, Av, M и C

#### Режим воспроизведения

#### Функции Wi-Fi

#### Меню настройки

#### Принадлежности

#### Приложение

#### Алфавитный указатель



## Меры предосторожности

- Перед использованием изделия обязательно прочтите приведенные ниже правила техники безопасности. Строго следите за соблюдением правил надлежащего обращения с камерой.
- Приведенные здесь меры предосторожности призваны предотвратить получение травм пользователем или другими лицами, а также повреждение имущества.
- Также обязательно изучите руководства, входящие в комплект поставки всех используемых Вами дополнительных принадлежностей.



### Предостережение

Указывает на возможность серьезной травмы, вплоть до смертельного исхода.

- Запрещается применять вспышку в непосредственной близости от глаз людей. Воздействие света повышенной интенсивности, испускаемого вспышкой, может привести к ухудшению зрения. В частности, при съемке детей минимально допустимое расстояние до ребенка составляет 1 м.
- Оборудование следует хранить в местах, недоступных для детей и подростков. Попадание ремня на шею ребенка может привести к удушью. Если в изделии используется кабель питания, при случайном попадании на шею ребенка он может стать причиной удушья.
- Используйте только рекомендованные источники питания.
- Запрещается разбирать, модифицировать или нагревать изделие.
- Запрещается снимать с аккумулятора клейкую оболочку (если она есть).
- Не допускайте падения изделия или сильных ударов по нему.
- Не дотрагивайтесь до внутренних деталей изделия, если оно повреждено, например в результате падения.
- Если из изделия идет дым, ощущается посторонний запах или изделие работает неправильно, немедленно прекратите его использование.
- Запрещается чистить изделие органическими растворителями, такими как спирт, бензин или разбавитель для краски.
- Не допускайте контакта с жидкостями, а также попадания жидкости или посторонних предметов внутрь изделия.

Возможно поражение электрическим током или возгорание.

Если изделие намочило или внутрь него попала жидкость либо посторонние предметы, немедленно извлеките аккумулятор/элементы питания или отсоедините вилку питания.

- Если ваша модель камеры оснащена видеодискетелем или сменным объективом, не смотрите через видеодискетель или объектив на яркие источники света (например, на солнце в ясный день или на яркий искусственный источник света). Это может привести к повреждению глаз.

- Если ваша модель камеры оснащена сменным объективом, не оставляйте объектив (или камеру с установленным объективом) на солнце без установленной крышки объектива. Это может привести к возгоранию.

- Не дотрагивайтесь до изделия во время грозы, если оно подключено к сетевой розетке. Возможно поражение электрическим током или возгорание. Немедленно прекратите пользоваться изделием и отойдите от него.

- Пользуйтесь только рекомендованными аккумуляторами/элементами питания.
- Не оставляйте аккумуляторы/элементы питания рядом с открытым огнем и не бросайте их в огонь.

В результате возможен взрыв или утечка электролита из аккумулятора или элементов питания и, как следствие, поражение электрическим током, пожар или травмирование. Если электролит, вытекший из аккумуляторов или элементов питания, попал в глаза, рот, на кожу или на одежду, немедленно смойте электролит водой.

- Если с изделием используется зарядное устройство, соблюдайте следующие меры предосторожности.
  - Регулярно отсоединяйте вилку кабеля питания и сухой тканью удаляйте пыль и загрязнения, скапливающиеся на вилке, внутренних поверхностях электрической розетки и на окружающих областях.
  - Запрещается вставлять или извлекать вилку влажными руками.
  - При использовании оборудования следите, чтобы его мощность не превышала номинальной нагрузочной способности электрической розетки или соединительных проводов. Не используйте оборудование, если вилка кабеля питания повреждена или неполностью вставлена в розетку.
  - Не допускайте соприкосновения металлических предметов (например, булавок или ключей) с контактами или вилкой, а также накопления на них пыли.
  - Если используемое изделие оснащается кабелем питания, не допускайте порезов или повреждений кабеля, не вносите изменений в его конструкцию и не ставьте на него тяжелые предметы.

Возможно поражение электрическим током или возгорание.

Перед использованием

Основные операции

Руководство по расширенным операциям

Основные сведения о камере

Автоматический/гибридный автоматический режим

Другие режимы съемки

Режим P

Режимы Tv, Av, M и C

Режим воспроизведения

Функции Wi-Fi

Меню настройки

Принадлежности

Приложение

Алфавитный указатель



- Выключайте камеру в местах, в которых ее использование запрещено.

Излучаемые камерой электромагнитные волны могут мешать работе электронных приборов или других устройств. Соблюдайте необходимую осторожность при использовании изделия в местах, в которых ограничено использование электронных устройств, например в самолетах или в медицинских учреждениях.

- Не допускайте длительного контакта камеры с кожей.

Даже если камера не кажется горячей, она может вызывать низкотемпературные ожоги, которые проявляются в виде покраснения кожи или волдырей. В местах с высокой температурой, а также если у вас замедленное кровообращение или чувствительная кожа, пользуйтесь штативом.

 <b>Предупреждение</b>	Указывает на возможность травмы.
---	----------------------------------

- Переносите изделие за ремень, соблюдайте осторожность, чтобы не допускать ударов по изделию, не подвергать его чрезмерным механическим нагрузкам и тряске, а также не допускать зацепления ремня за другие предметы.

- Будьте осторожны, чтобы не допускать ударов или сильного нажатия на объектив. Это может привести к травме или к поломке камеры.

- Будьте осторожны, чтобы не допускать сильных ударов по экрану. Если экран треснет, осколки могут стать причиной травмы.

- Следите, чтобы в процессе съемки не закрывать вспышку пальцами или одеждой. Это может привести к ожогам или повреждению вспышки.

- Не используйте, не оставляйте и не храните изделие в следующих местах:

- под прямыми солнечными лучами;
- при температуре выше 40 °C;
- во влажных или пыльных местах.

В противном случае возможна протечка, перегрев или взрыв аккумулятора или элементов питания, и, в результате, поражение электрическим током, возникновение пожара или причинение ожогов и других травм.

Перегрев и повреждения могут приводить к поражению электрическим током, возгоранию, ожогам или другим травмам.

- При длительном просмотре эффекты перехода между кадрами слайд-шоу могут вызывать дискомфорт.

- При использовании дополнительно приобретаемых конвертеров, фильтров для объективов или переходников фильтров (если применимо), обязательно следите за надежностью их крепления.

В случае падения принадлежности из-за плохого крепления она может разбиться, и можно порезаться об осколки стекла.

- При использовании изделий, на которых вспышка поднимается и опускается автоматически, соблюдайте осторожность, чтобы опускающаяся вспышка не прищемила пальцы.

Это может привести к травме.

<b>Предупреждение</b>	Указывает на возможность повреждения имущества.
-----------------------	---

- Запрещается направлять камеру на яркие источники света, например на солнце в ясный день или мощный источник искусственного освещения.

В противном случае возможно повреждение датчика изображения или других внутренних компонентов.

- При использовании камеры на песчаном пляже или в ветреных местах не допускайте попадания внутрь камеры пыли или песка.

- На изделиях, в которых вспышка поднимается и убирается автоматически, запрещается принудительно закрывать или открывать вспышку руками.

Это может привести к неполадкам в работе изделия.

- Убирайте со вспышки всю пыль, грязь и другие посторонние вещества с помощью ватной палочки или ткани.

Под воздействием тепла от вспышки посторонние материалы могут начать дымиться или изделие может выйти из строя.

- Если изделие не используется, извлеките из него аккумулятор или элементы питания и уберите их на хранение.

В случае протечки аккумулятора или элементов питания изделие может быть повреждено.

- Перед тем как выбросить аккумулятор или элементы питания, закройте их клеммы лентой или другим изоляционным материалом.

Контакт с другими металлическими предметами может привести к возгоранию или взрыву.

Перед использованием

Основные операции

Руководство по расширенным операциям

Основные сведения о камере

Автоматический/гибридный автоматический режим

Другие режимы съемки

Режим P

Режимы Tv, Av, M и C

Режим воспроизведения

Функции Wi-Fi

Меню настройки

Принадлежности

Приложение

Алфавитный указатель



- Когда зарядное устройство, прилагаемое к изделию, не используется, отсоединяйте его от сети. Во время использования запрещается закрывать изделие тканью или другими предметами.

Если устройство длительное время остается подключенным к электрической розетке, оно может перегреться и деформироваться, что, в свою очередь, может привести к возгоранию.

- Не оставляйте специальные аккумуляторы рядом с домашними животными. Если животное укусит аккумулятор, возможна протечка, перегрев или взрыв аккумулятора и, как следствие, пожар или повреждение изделия.
- Если в изделии используется несколько элементов питания, не следует одновременно устанавливать элементы с разным уровнем заряда или старые и новые элементы. Не устанавливайте аккумуляторы/элементы питания в обратной полярности (клеммы + и –).

Это может привести к неполадкам в работе изделия.

- Убирая камеру в сумку, следите, чтобы твердые предметы не касались экрана камеры. Кроме того, закройте экран (чтобы он был обращен к корпусу), если это допускается конструкцией изделия.
- Не закрепляйте на изделии никакие твердые предметы.

В противном случае возможно возникновение неполадок или повреждение экрана.



Перед использованием

Основные операции

Руководство по расширенным операциям

Основные сведения о камере

Автоматический/гибридный  
автоматический режим

Другие режимы съемки

Режим P

Режимы Tv, Av, M и C

Режим воспроизведения

Функции Wi-Fi

Меню настройки

Принадлежности

Приложение

Алфавитный указатель





# Основные операции

## Основные операции

Основные сведения и инструкции, от первоначальной подготовки до съемки и воспроизведения

### Использование сенсорного экрана

Сенсорный экран камеры обеспечивает интуитивно понятное управление путем нажатия на экран или постукивания по нему.

#### ■ Нажатие

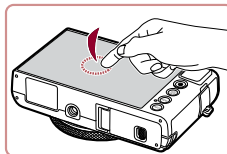

**Кратковременно нажмите на экран пальцем.**

- Этот жест используется для съемки, настройки функций камеры и т. п.

#### ■ Перетаскивание



**Прикоснитесь к экрану и проведите по нему пальцем.**

- Этот жест используется в режиме воспроизведения для перехода к следующему изображению, изменению отображаемой области увеличенного изображения и других операций.

Перед использованием

Основные операции

Руководство по расширенным операциям

Основные сведения о камере

Автоматический/гибридный автоматический режим

Другие режимы съемки

Режим P

Режимы Tv, Av, M и C

Режим воспроизведения

Функции Wi-Fi

Меню настройки

Принадлежности

Приложение

Алфавитный указатель



## Начальная подготовка

Выполните указанную ниже подготовку к съемке.

### Закрепление ремня

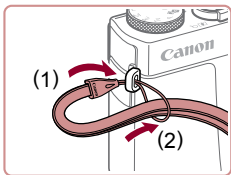

- Проденьте конец ремня через крепление для ремня (1), затем протяните другой конец ремня через петлю на протетом конце (2).

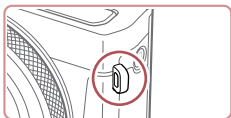

- Ремень можно также закрепить на левой стороне камеры.

### Как правильно держать камеру



- Наденьте ремень на запястье.
- Во время съемки прижмите локти к туловищу и надежно держите камеру, чтобы исключить ее перемещение. Если Вы подняли вспышку, не кладите на нее пальцы.

## Зарядка аккумулятора

Перед использованием зарядите аккумулятор с помощью прилагаемого зарядного устройства. Обязательно сначала зарядите аккумулятор, так как камера продается с незаряженным аккумулятором.

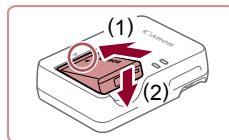

### 1 Установите аккумулятор.

- Совместив метки ▲ на аккумуляторе и зарядном устройстве, установите аккумулятор, нажав на него внутрь (1) и опустив (2).

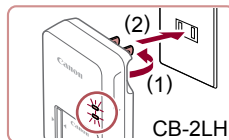

### 2 Зарядите аккумулятор.

- **CB-2LH:** откройте контакты вилки (1) и подключите зарядное устройство к электрической розетке (2).
- **CB-2LHE:** подключите кабель питания к зарядному устройству, затем подключите другой конец кабеля к электрической розетке.
- Индикатор зарядки загорается оранжевым цветом, и начинается зарядка.
- После завершения зарядки цвет индикатора изменяется на зеленый.

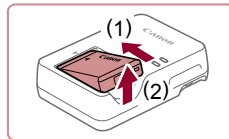
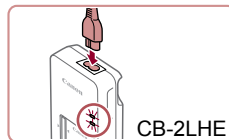

### 3 Извлеките аккумулятор.

- Отсоединив зарядное устройство от сети, извлеките аккумулятор, нажав на него внутрь (1) и вверх (2).



- Для защиты аккумулятора и поддержания его оптимального состояния длительность непрерывной зарядки не должна превышать 24 ч.
- В случае зарядных устройств, в которых используется кабель питания, запрещается подключать зарядное устройство или кабель питания к посторонним предметам. Несоблюдение этого требования может привести к неполадкам или повреждению изделия.

Перед использованием

Основные операции

Руководство по расширенным операциям

Основные сведения о камере

Автоматический/гибридный  
автоматический режим

Другие режимы съемки

Режим P

Режимы Tv, Av, M и C

Режим воспроизведения

Функции Wi-Fi

Меню настройки

Принадлежности

Приложение

Алфавитный указатель





- Подробные сведения о времени зарядки, а также о количестве кадров и времени съемки с полностью заряженным аккумулятором см. в разделе «Количество снимков/время съемки, время воспроизведения» (160).
- Заряженные аккумуляторы постепенно разряжаются, даже если они не используются. Заряжайте аккумулятор в день использования (или непосредственно накануне).
- Для визуальной индикации состояния аккумулятора устанавливайте крышку таким образом, чтобы у заряженного аккумулятора символ ▲ был виден, а у разряженного – не виден.
- Зарядное устройство можно использовать в местах с напряжением сети переменного тока 100 – 240 В (50/60 Гц). Для электрических розеток другой формы используйте имеющиеся в продаже переходники для вилки. Запрещается пользоваться электрическими трансформаторами, предназначенными для путешествий, так как они могут повредить аккумулятор.

## Установка аккумулятора и вашей карты памяти

Установите прилагаемый аккумулятор и карту памяти (продается отдельно). Обратите внимание, что перед использованием новой карты памяти или карты памяти, отформатированной в другом устройстве, необходимо отформатировать эту карту памяти в данной камере (160).

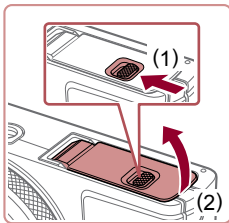

### 1 Откройте крышку.

- Сдвиньте переключатель (1) и откройте крышку (2).

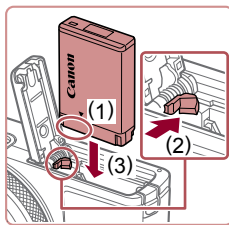

### 2 Установите аккумулятор.

- Держа аккумулятор клеммами в показанном положении (1), сдвиньте фиксатор аккумулятора в направлении (2) и вставьте аккумулятор в направлении (3), пока фиксатор не закроется со щелчком.
- Аккумулятор, вставленный в неправильной ориентации, не фиксируется в правильном положении. При установке аккумулятора обязательно проверяйте правильность его ориентации и надежность фиксации.

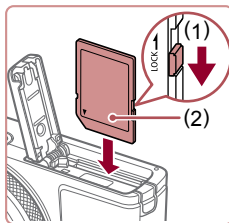

### 3 Проверьте переключатель защиты от записи на карте и установите карту памяти.

- Запись на карты памяти с переключателем защиты от записи невозможна, если переключатель находится в положении блокировки. Переместите переключатель в направлении (1).
- Установите карту памяти этикеткой (2) в показанной ориентации до фиксации со щелчком.
- При установке карты памяти проверьте правильность ее ориентации. Установка карт памяти в неправильной ориентации может привести к повреждению камеры.

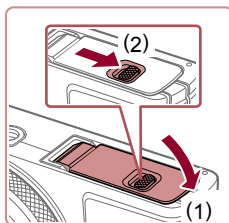

### 4 Закройте крышку.

- Опустите крышку (1) и, прижимая крышку вниз, сдвиньте переключатель до фиксации в закрытом положении (2).



- Сведения о количестве кадров, которые можно записать на карту памяти, или о времени видеозаписи на карту памяти см. в разделе «Количество снимков, которые можно записать на карту памяти» (160).

Перед использованием

Основные операции

Руководство по расширенным операциям

Основные сведения о камере

Автоматический/гибридный автоматический режим

Другие режимы съемки

Режим P

Режимы Tv, Av, M и C

Режим воспроизведения

Функции Wi-Fi

Меню настройки

Принадлежности

Приложение

Алфавитный указатель



## Извлечение аккумулятора и карты памяти

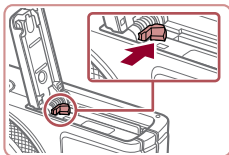

### Извлеките аккумулятор.

- Откройте крышку и нажмите фиксатор аккумулятора в направлении стрелки.
- Аккумулятор выдвинется вверх.

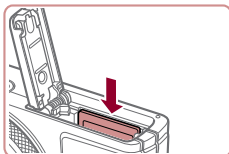

### Извлеките карту памяти.

- Нажмите на карту памяти до щелчка, затем медленно отпустите ее.
- Карта памяти выдвинется вверх.

## Установка даты и времени

Если при включении камеры отображается экран [Дата/Время], установите правильные дату и время, как указано ниже. Заданная таким образом информация записывается в свойства снимаемых изображений и используется для управления изображениями в соответствии с датой их съемки, а также для печати изображений с указанием даты.

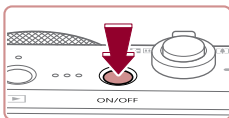

### 1 Включите камеру.

- Нажмите кнопку ON/OFF.
- Отображается экран [Дата/Время].

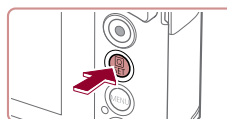
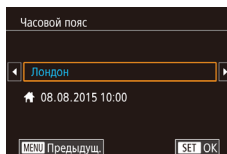
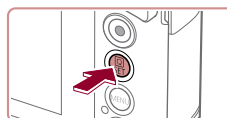
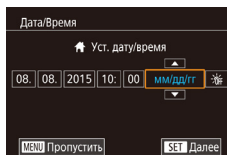

### 2 Установите дату и время.

- Нажмите параметр, который требуется задать, затем установите дату и время, нажимая [▲][▼].
- После завершения нажмите кнопку [SET].

### 3 Укажите свой местный (домашний) часовой пояс.

- Выберите свой местный (домашний) часовой пояс, нажимая [◀][▶].

### 4 Завершите процесс настройки.

- После завершения нажмите кнопку [SET]. После подтверждающего сообщения экран настройки больше не отображается.
- Чтобы выключить камеру, нажмите кнопку ON/OFF.



- Если дата, время и домашний часовой пояс не установлены, экран [Дата/Время] будет отображаться при каждом включении камеры. Укажите правильную информацию.



- Для установки летнего времени (перевода часов на 1 час вперед) нажмите [☀] и выберите [☀] на шаге 2.

Перед использованием

Основные операции

Руководство по расширенным операциям

Основные сведения о камере

Автоматический/гибридный автоматический режим

Другие режимы съемки

Режим P

Режимы Tv, Av, M и C

Режим воспроизведения

Функции Wi-Fi

Меню настройки

Принадлежности

Приложение

Алфавитный указатель



## Изменение даты и времени

Дата и время настраиваются следующим образом.

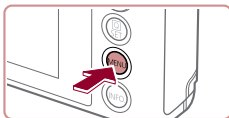

### 1 Откройте экран настройки.

- Нажмите кнопку [MENU].

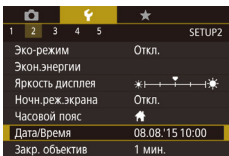

### 2 Выберите пункт [Дата/Время].

- Нажмите [↵], затем нажмите [2].
- Нажмите пункт [Дата/Время], затем нажмите кнопку [↵].

### 3 Измените дату и время.

- Выполните настройку в соответствии с инструкциями шага 2 раздела «Установка даты и времени» (📖 20).
- Для закрытия экрана меню нажмите кнопку [MENU].



- После извлечения аккумулятора настройки даты и времени сохраняются в течение приблизительно 3 недель за счет встроенного в камеру аккумулятора календаря (аккумулятор резервного питания).
- Аккумулятор календаря заряжается приблизительно за 4 ч после установки заряженного аккумулятора или подключения камеры к адаптеру переменного тока (продается отдельно, 📖 168), даже если камера оставлена выключенной.
- Если аккумулятор календаря разряжен, при включении камеры отображается экран [Дата/Время]. Установите правильную дату и время, как описано в разделе «Установка даты и времени» (📖 20).

## Язык

Установите требуемый язык отображаемого интерфейса.

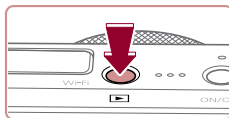

### 1 Перейдите в режим воспроизведения.

- Нажмите кнопку [▶].

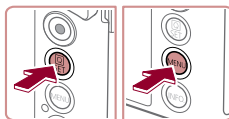

### 2 Откройте экран настройки.

- Нажмите кнопку [↵], и, не отпуская ее, сразу же нажмите кнопку [MENU].



### 3 Установите язык.

- Выберите язык, нажав его на экране, затем нажмите кнопку [↵].
- После задания языка экран настройки больше не отображается.

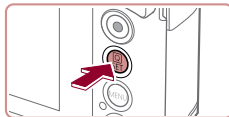

- Если на шаге 2 промежуток между нажатием кнопки [↵] и кнопки [MENU] был слишком большим, отображается текущее время. В таком случае нажмите кнопку [↵], чтобы убрать индикацию времени, и повторите шаг 2.
- Язык для отображения текста на экране можно также изменить, нажав кнопку [MENU] и выбрав пункт [Язык] [↵] на вкладке [↵3].



- Язык для отображения текста на экране можно также изменить, нажав язык на экране из шага 3, затем нажав его еще раз.

Перед использованием

Основные операции

Руководство по расширенным операциям

Основные сведения о камере

Автоматический/гибридный автоматический режим

Другие режимы съемки

Режим P

Режимы Tv, Av, M и C

Режим воспроизведения

Функции Wi-Fi

Меню настройки

Принадлежности

Приложение

Алфавитный указатель



# Опробование камеры

► Фотографии ► Видеофильмы

Следуйте этим инструкциям для включения камеры, съемки фотографий или видеofilмы и последующего их просмотра.

## Съемка (Smart Auto)

Для полностью автоматического выбора оптимальных настроек для определенных сюжетов просто позвольте камере определять объект и условия съемки.

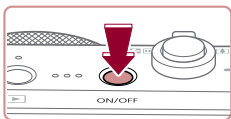

### 1 Включите камеру.

- Нажмите кнопку ON/OFF.
- Отображается начальный экран.

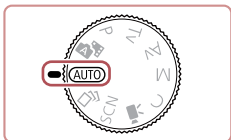

### 2 Перейдите в режим [AUTO].

- Поверните диск установки режима в положение [AUTO].
- Наведите камеру на объект. При определении сюжета камера издает слабые щелкающие звуки.



- В левом верхнем углу экрана отображаются значки, обозначающие сюжет и режим стабилизации изображения.
- Рамки, отображаемые вокруг любых определенных объектов, указывают, что эти объекты находятся в фокусе.

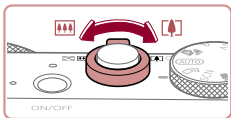

### 3 Выберите композицию кадра.

- Для увеличения объекта переместите рычаг зумирования в направлении символа [⏏] (положение телефото), а для уменьшения объекта переместите этот рычаг в направлении символа [⏏] (широкоугольное положение).

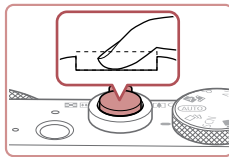
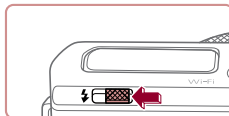
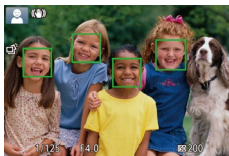
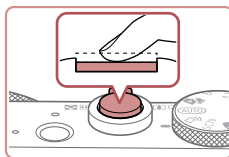

## 4 Произведите съемку.

### Съемка фотографий

#### 1) Сфокусируйтесь.

- Слегка (наполовину) нажмите кнопку спуска затвора. После завершения фокусировки камера подает два звуковых сигнала и отображаются рамки, указывающие области изображения, находящиеся в фокусе.

#### 2) Произведите съемку.

- Полностью нажмите кнопку спуска затвора.
- Во время съемки слышен звук срабатывания затвора; если вспышка была поднята, то при недостаточной освещенности она автоматически срабатывает.
- Держите камеру неподвижно, пока не закончится звук срабатывания затвора.
- После отображения снятого кадра камера возвращается на экран съемки.

Перед использованием

Основные операции

Руководство по расширенным операциям

Основные сведения о камере

Автоматический/гибридный автоматический режим

Другие режимы съемки

Режим P

Режимы Tv, Av, M и C

Режим воспроизведения

Функции Wi-Fi

Меню настроек

Принадлежности

Приложение

Алфавитный указатель





(1)

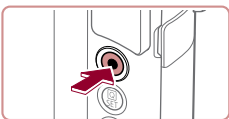
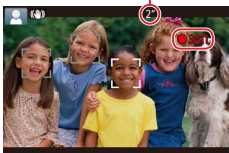

## Съемка видеофильмов

### 1) Запустите съемку.

- Нажмите кнопку видеосъемки. В начале съемки камера подает один звуковой сигнал и отображается индикатор [●ЗАП] с указанием прошедшего времени съемки (1).
- Вверху и внизу экрана отображаются черные полосы, и объект немного увеличивается. Черные полосы обозначают области изображения, которые не записываются.
- Рамки, отображаемые вокруг любых определенных лиц, указывают, что эти лица находятся в фокусе.
- После начала съемки отпустите кнопку видеосъемки.

### 2) Завершите съемку.

- Для остановки съемки снова нажмите кнопку видеосъемки. При остановке съемки камера подает два звуковых сигнала.

## Просмотр

После съемки фотографий или видеофильмов их можно просмотреть на экране в соответствии с приведенными ниже инструкциями.

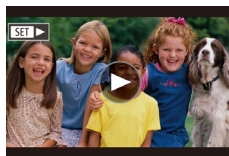
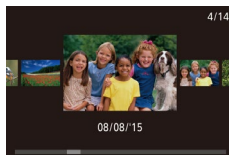
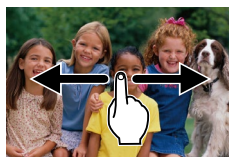
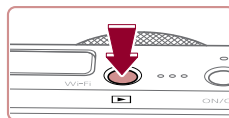

### 1 Перейдите в режим воспроизведения.

- Нажмите кнопку [▶].
- Отображается последний снимок.

### 2 Выберите изображения.

- Для просмотра следующего снимка проведите пальцем по экрану справа налево, для просмотра предыдущего снимка проведите пальцем слева направо.
- Для перехода на этот экран (режим прокрутки экрана) быстро несколько раз проведите пальцем по экрану влево или вправо. В этом режиме для перехода между снимками проводите пальцем по экрану.
- При нажатии кнопки [⊞] восстанавливается режим отображения одного изображения.
- Видеофильмы обозначаются значком [SET▶]. Для воспроизведения видеофильмов переходите к шагу 3.

Перед использованием

Основные операции

Руководство по расширенным операциям

Основные сведения о камере

Автоматический/гибридный  
автоматический режим

Другие режимы съемки

Режим P

Режимы Tv, Av, M и C

Режим воспроизведения

Функции Wi-Fi

Меню настройки

Принадлежности

Приложение

Алфавитный указатель





### 3 Запустите воспроизведение видеофильмов.

- Нажмите кнопку [⏮], выберите значок [▶], затем нажмите кнопку [⏪].
- Начинается воспроизведение, и после завершения видеофильма отображается значок [▶].
- Для регулировки громкости во время воспроизведения быстро проведите пальцем по экрану вверх или вниз.



- Для переключения из режима воспроизведения в режим съемки наполовину нажмите кнопку спуска затвора.



- Воспроизведение видеофильма можно также запустить, нажав [⏪].

## Стирание изображений

Ненужные изображения можно выбирать и удалять по одному. Будьте осторожны при удалении изображений, так как их невозможно восстановить.

### 1 Выберите изображение для удаления.

- Проводя пальцем влево или вправо по экрану, выберите изображение.

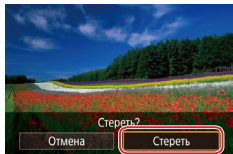

### 2 Удалите изображение.

- Нажмите кнопку [⏮], выберите значок [🗑], затем нажмите кнопку [⏪].
- После появления запроса [Стереть?] нажмите [Стереть].
- Текущее изображение удаляется.
- Для отмены удаления нажмите [Отмена].



- Изображения можно также удалять с помощью жестов сенсорного экрана (📖 119).
- Можно выбрать несколько изображений и удалить их за одну операцию (📖 116).

Перед использованием

Основные операции

Руководство по расширенным операциям

Основные сведения о камере

Автоматический/гибридный  
автоматический режим

Другие режимы съемки

Режим P

Режимы Tv, Av, M и C

Режим воспроизведения

Функции Wi-Fi

Меню настройки

Принадлежности

Приложение

Алфавитный указатель





# Руководство по расширенным операциям

## Основные сведения о камере

Прочие основные операции и дополнительные функции камеры, включая варианты съемки и воспроизведения

### Включение и выключение

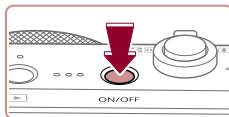

#### Режим съемки

- Нажмите кнопку ON/OFF, чтобы включить камеру и подготовить ее к съемке.
- Чтобы выключить камеру, еще раз нажмите кнопку ON/OFF.

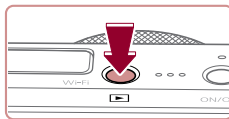

#### Режим воспроизведения

- Для включения камеры и просмотра снимков нажмите кнопку [▶].
- Чтобы выключить камеру, еще раз нажмите кнопку [▶].



- Для переключения в режим воспроизведения из режима съемки нажмите кнопку [▶].
- Для переключения из режима воспроизведения в режим съемки наполовину нажмите кнопку спуска затвора (26).
- Объектив закрывается приблизительно через 1 мин после переключения камеры в режим воспроизведения. Камеру можно выключить при закрытом объективе, нажав кнопку [▶].

Перед использованием

Основные операции

Руководство по расширенным операциям

Основные сведения о камере

Автоматический/гибридный автоматический режим

Другие режимы съемки

Режим P

Режимы Tv, Av, M и C

Режим воспроизведения

Функции Wi-Fi

Меню настройки

Принадлежности

Приложение

Алфавитный указатель



## ■ Функции экономии энергии (Автовыключение)

Для экономии энергии аккумуляторов/элементов питания после определенного периода бездействия камера автоматически выключает экран (Дисплей Выкл.), а затем выключается.

### Экономия энергии в режиме съемки

Экран автоматически выключается приблизительно через 1 мин простоя. Приблизительно через 2 мин закрывается объектив, и камера выключается. Чтобы включить экран и подготовиться к съемке, когда экран выключен, но объектив еще не закрыт, нажмите наполовину кнопку спуска затвора (📖 26).

### Экономия энергии в режиме воспроизведения

Камера автоматически выключается приблизительно через 5 мин простоя.



- Если требуется, можно отключить функцию автовыключения и настроить время выключения дисплея (📖 162).
- Функция экономии энергии не работает, когда камера подключена к другим устройствам по соединению Wi-Fi (📖 131) или подключена к компьютеру (📖 174).

## Кнопка спуска затвора

Для обеспечения резкости снимков обязательно сначала нажмите кнопку спуска затвора наполовину, а затем, когда объект окажется в фокусе, полностью нажмите кнопку спуска затвора для съемки.

В данном руководстве операции с кнопкой спуска затвора описываются как нажатие кнопки *наполовину* и *полное нажатие* кнопки.

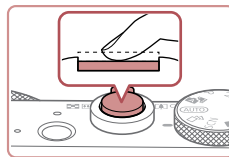

### **1** Нажмите наполовину. (Слегка нажмите для фокусировки.)

- Нажмите наполовину кнопку спуска затвора. Камера подает два звуковых сигнала, и вокруг областей изображения, находящихся в фокусе, отображаются рамки.

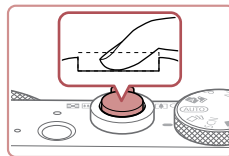

### **2** Полностью нажмите. (Из наполовину нажатого положения полностью нажмите кнопку, чтобы произвести съемку.)

- Камера производит съемку, и воспроизводится звук срабатывания затвора.
- Держите камеру неподвижно, пока не закончится звук срабатывания затвора.



- Если при съемке кнопка спуска затвора не была предварительно нажата наполовину, снимки могут получаться нерезкими.
- Длительность воспроизведения звука срабатывания затвора зависит от времени, необходимого для съемки. Для съемки определенных сюжетов может потребоваться больше времени, и в случае перемещения камеры (или снимаемого объекта) до завершения звука срабатывания затвора изображения могут быть смазаны.

Перед использованием

Основные операции

Руководство по расширенным операциям

Основные сведения о камере

Автоматический/гибридный автоматический режим

Другие режимы съемки

Режим P

Режимы Tv, Av, M и C

Режим воспроизведения

Функции Wi-Fi

Меню настройки

Принадлежности

Приложение

Алфавитный указатель



## Режимы съемки

Диск установки режима служит для доступа к каждому из режимов съемки.

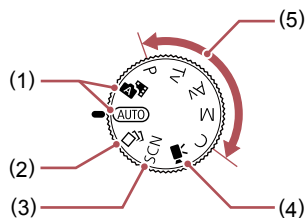

- |  |  |
|--|--|
| (1) Автоматический/гибридный автоматический режим<br>Полностью автоматическая съемка с настройками, определенными камерой (📖22, 📖33, 📖35).       | (4) Режим видеосъемки<br>Для съемки видеофильмов (📖69, 📖95).<br>Видеофильмы можно также снимать, когда диск установки режима не находится в положении режима видеосъемки, просто нажимая кнопку видеосъемки. |
| (2) Режим творческого снимка<br>Автоматическое применение нескольких эффектов к каждому снимку (📖55).  | (5) Режимы P, Tv, Av, M и C<br>Различные виды съемки с использованием требуемых настроек (📖73, 📖92).   |
| (3) Режим специального сюжета<br>Съемка с настройками, предназначенными для каждого конкретного сюжета, или добавление различных эффектов (📖57). |  |

## Варианты индикации при съемке

Нажимая кнопку [INFO], можно отображать или скрывать линии сетки и электронный уровень.

Для более подробной настройки экранной индикации откройте вкладку [📷1] ▶ [Отображение информации о съемке] (📖98).



- При съемке в условиях недостаточной освещенности яркость экрана автоматически увеличивается функцией ночного отображения, упрощая проверку композиции кадра. Однако яркость изображения на экране может не соответствовать яркости снимков. Обратите внимание, что любые искажения изображения на экране или прерывистое движение объекта на экране не влияют на записываемое изображение.
- Варианты индикации при воспроизведении см. в разделе «Переключение режимов отображения» (📖105).

Перед использованием

Основные операции

Руководство по расширенным операциям

Основные сведения о камере

Автоматический/гибридный автоматический режим

Другие режимы съемки

Режим P

Режимы Tv, Av, M и C

Режим воспроизведения

Функции Wi-Fi

Меню настройки

Принадлежности

Приложение

Алфавитный указатель



## Использование меню быстрой установки

Часто используемые функции можно настроить в меню **[Q]** (Быстрая установка). Обратите внимание, что состав меню и значения его пунктов зависят от режима съемки (192).

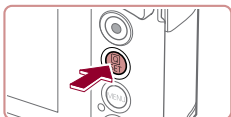

### 1 Откройте меню **[Q]**.

- Нажмите кнопку **[Q]**.



(1) (2)

### 2 Выберите пункт меню.

- Нажмите пункт меню (1), чтобы выбрать его.
- Доступные значения (2) отображаются в нижней части экрана.

### 3 Выберите вариант.

- Перетащите вариант влево или вправо, чтобы выбрать его.
- Пункты, помеченные значком **[MENU]**, можно настраивать, нажимая кнопку **[MENU]**.
- Пункты, помеченные значком **[INFO]**, можно настраивать, нажимая кнопку **[INFO]**.

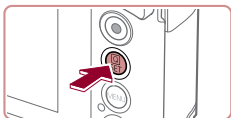

### 4 Подтвердите выбор и выйдите из меню.

- Нажмите кнопку **[Q]**.
- Снова отображается экран, который отображался до нажатия кнопки **[Q]** на шаге 1, показывающий настроенное значение.



- Чтобы отменить случайные изменения настроек, можно восстановить настройки камеры по умолчанию (166).
- Для выхода можно также нажать **[Q]** в меню.

## Настройка параметров с помощью сенсорного экрана



- Нажмите **[Q]** в правом верхнем углу экрана, чтобы открыть меню быстрой установки.
- Для завершения настройки нажмите пункт меню, затем его значение.
- Для возврата на предыдущий экран нажмите пункт меню **[Q]** или снова нажмите выбранный вариант.
- Для доступа к пунктам, помеченным значком **[MENU]**, нажмите **[MENU]**.
- Для доступа к пунктам, помеченным значком **[INFO]**, нажмите **[INFO]**.

Перед использованием

Основные операции

Руководство по расширенным операциям

Основные сведения о камере

Автоматический/гибридный  
автоматический режим

Другие режимы съемки

Режим P

Режимы Tv, Av, M и C

Режим воспроизведения

Функции Wi-Fi

Меню настройки

Принадлежности

Приложение

Алфавитный указатель



## Использование экрана меню

Различные функции камеры можно настраивать с помощью экрана меню, как показано ниже.

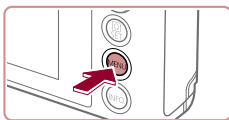



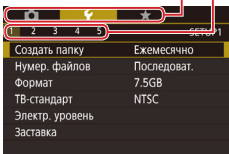

### 1 Откройте экран настройки.

- Нажмите кнопку **MENU**.

(1) (2)



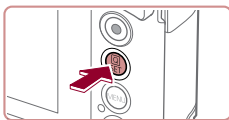
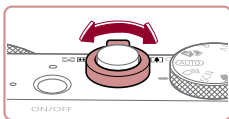

### 2 Выберите вкладку.

- Для выбора вкладки нажмите ее.
- Вкладки соответствуют функциям (1), таким как съемка () , воспроизведение () или настройка () , либо страницам в каждой функции (2). Вкладки в этом руководстве обозначаются сочетанием функции и страницы, например [1].
- Вкладки страниц можно также выбирать, перемещая рычаг зумирования или проводя пальцем по экрану влево или вправо.



### 3 Выберите пункт меню.

- Нажмите пункт, чтобы выбрать его, затем нажмите кнопку [].
- Пункты меню можно также выбирать, поворачивая кольцо [].
- Для пунктов меню, значения которых не отображаются, сначала нажмите кнопку [], чтобы переключить экраны, затем нажмите пункт, чтобы выбрать его.
- Для возврата на экран меню нажмите кнопку **MENU**.

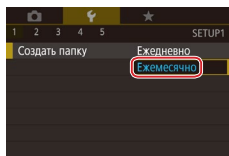

### 4 Выберите вариант.

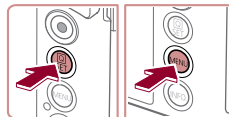

- Нажмите вариант, чтобы выбрать его.



### 5 Подтвердите выбор и выйдите из меню.

- Нажмите кнопку [], чтобы подтвердить сделанный выбор и вернуться на экран выбора пункта меню.
- Нажмите кнопку **MENU** для возврата на экран, который отображался до нажатия кнопки **MENU** на шаге 1.



- Чтобы отменить случайные изменения настроек, можно восстановить настройки камеры по умолчанию ( 166).
- Доступные пункты меню зависят от выбранного режима съемки или воспроизведения ( 195 –  202).

Перед использованием

Основные операции

Руководство по расширенным операциям

Основные сведения о камере

Автоматический/гибридный  
автоматический режим

Другие режимы съемки

Режим P

Режимы Tv, Av, M и C

Режим воспроизведения

Функции Wi-Fi

Меню настройки

Принадлежности

Приложение

Алфавитный указатель



## Использование сенсорного экрана

- Для выбора вкладок нажмите кнопку **[MENU]**, чтобы открыть экран меню, затем нажмите требуемые вкладку функции и вкладку страницы.
- Проведите пальцем вверх или вниз по пунктам меню для прокрутки или нажмите пункт меню, чтобы выбрать его.
- Нажмите значение, чтобы завершить настройку и вернуться на экран выбора пункта меню.
- Для пунктов меню, отображаемых со шкалой, показывающей значение, нажмите требуемое место на шкале.
- Для настройки пунктов меню, варианты для которых не отображаются, сначала нажмите пункт, чтобы открыть экран настройки. На экране настройки выберите пункт, перетаскивая или нажимая на экран, затем нажмите для выбора варианта. Для возврата на предыдущий экран нажмите **[MENU]**.
- Можно также выбирать элементы ввода (такие как флажки или текстовые поля), нажимая их, и вводить текст, нажимая кнопки на экранной клавиатуре.
- Когда отображается значок **[SET]**, при желании вместо кнопки **[SET]** можно нажимать значок **[SET]**.
- Когда отображается значок **[MENU]**, при желании вместо кнопки **[MENU]** можно нажимать значок **[MENU]**.
- Когда отображается значок **[INFO]**, при желании вместо кнопки **[INFO]** можно нажимать значок **[INFO]**.
- Чтобы закрыть меню, еще раз нажмите кнопку **[MENU]**.

## Экранная клавиатура

Экранная клавиатура позволяет вводить информацию для идентификации лиц (43), подключений Wi-Fi (131) и т. д. Обратите внимание, что длина и тип вводимой информации зависят от используемой функции.

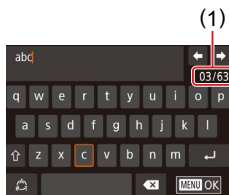

### Ввод символов

- Для ввода символов нажимайте их.
- Объем вводимой информации (1) зависит от используемой функции.

### Перемещение курсора

- Нажмите **[←][→]**.

### Ввод символов новой строки

- Нажмите **[↵]**.

### Переключение режимов ввода

- Для переключения на цифры или символы нажмите **[123]**.
- Для ввода заглавных букв нажмите **[⇧]**.
- Доступные режимы ввода зависят от используемой функции.

### Удаление символов

- Для удаления предыдущего символа нажмите **[✕]**.
- Если нажать кнопку **[✕]** и удерживать ее нажатой, символы будут удаляться группами по пять.

Перед использованием

Основные операции

Руководство по расширенным операциям

Основные сведения о камере

Автоматический/гибридный  
автоматический режим

Другие режимы съемки

Режим P

Режимы Tv, Av, M и C

Режим воспроизведения

Функции Wi-Fi

Меню настройки

Принадлежности

Приложение

Алфавитный указатель



## Подтверждение ввода и возврат к предыдущему экрану

- Нажмите кнопку [MENU].



- Для некоторых функций [↶] не отображается и не может использоваться.

## Индикатор

Индикатор на задней панели камеры (📖4) загорается или мигает в зависимости от состояния камеры.

Цвет	Состояние индикатора	Состояние камеры
Зеленый	Мигает	Начальная загрузка, запись/чтение/передача изображений, съемка с длительной выдержкой (📖92, 📖93), выполнено подключение к компьютеру (📖174), подключение/передача данных по Wi-Fi или дисплей выключен (📖26, 📖161, 📖162)
Оранжевый	Горит	Зарядка по USB



- Когда этот индикатор мигает зеленым цветом, не выключайте камеру, не открывайте крышку гнезда карты памяти/отсека элементов питания, не встряхивайте камеру и не стучите по ней; несоблюдение этих требований может привести к повреждению изображений, камеры или карты памяти.

Перед использованием

Основные операции

Руководство по расширенным операциям

Основные сведения о камере

Автоматический/гибридный автоматический режим

Другие режимы съемки

Режим P

Режимы Tv, Av, M и C

Режим воспроизведения

Функции Wi-Fi

Меню настройки

Принадлежности

Приложение

Алфавитный указатель



## Часы

Можно посмотреть текущее время.

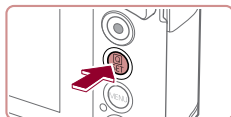

- Нажмите кнопку [Clock] и удерживайте ее нажатой.
- Отображается текущее время.
- Если при использовании функции часов камера ориентирована вертикально, индикация изменяется на вертикальную.
- Для изменения цвета поворачивайте кольцо [Color].
- Для отмены отображения часов снова нажмите кнопку [Clock].



- Если камера выключена, для отображения часов нажмите кнопку [Clock] и, удерживая ее нажатой, нажмите кнопку ON/OFF.

Перед использованием

Основные операции

Руководство по расширенным операциям

Основные сведения о камере

Автоматический/гибридный  
автоматический режим

Другие режимы съемки

Режим P

Режимы Tv, Av, M и C

Режим воспроизведения

Функции Wi-Fi

Меню настройки

Принадлежности

Приложение

Алфавитный указатель





# Автоматический/гибридный автоматический режим

Удобный режим для простой съемки с увеличенными возможностями управления

## Съемка с настройками, определенными камерой

Для полностью автоматического выбора оптимальных настроек для определенных сюжетов просто позвольте камере определять объект и условия съемки.

### ■ Съемка (Smart Auto)

► Фотографии ► Видеофильмы

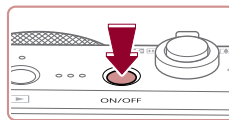

#### 1 Включите камеру.

- Нажмите кнопку ON/OFF.
- Отображается начальный экран.

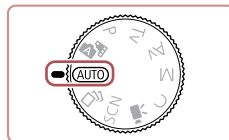

#### 2 Перейдите в режим [AUTO].

- Поверните диск установки режима в положение [AUTO].
- Наведите камеру на объект. При определении сюжета камера издает слабые щелкающие звуки.
- В левом верхнем углу экрана отображаются значки, обозначающие сюжет и режим стабилизации изображения (37, 38).
- Рамки, отображаемые вокруг любых определенных объектов, указывают, что эти объекты находятся в фокусе.



Перед использованием

Основные операции

Руководство по расширенным операциям

Основные сведения о камере

Автоматический/гибридный  
автоматический режим

Другие режимы съемки

Режим P

Режимы Tv, Av, M и C

Режим воспроизведения

Функции Wi-Fi

Меню настроек

Принадлежности

Приложение

Алфавитный указатель





(1)



(2)

### 3 Выберите композицию кадра.

- Для увеличения объекта переместите рычаг зумирования в направлении символа [↑] (положение телефота), а для уменьшения объекта переместите этот рычаг в направлении символа [↓] (широкоугольное положение). (Отображается шкала зумирования (1), показывающая положение зумирования и область, находящуюся в фокусе (2).)

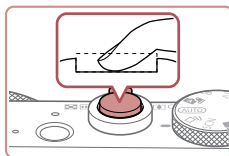

### 2) Произведите съемку.

- Полностью нажмите кнопку спуска затвора.
- Во время съемки слышен звук срабатывания затвора; если вспышка была поднята, то при недостаточной освещенности она автоматически срабатывает.
- Держите камеру неподвижно, пока не закончится звук срабатывания затвора.
- После отображения снятого кадра камера возвращается на экран съемки.

### 4 Произведите съемку.

#### Съемка фотографий

##### 1) Сфокусируйтесь.

- Нажмите наполовину кнопку спуска затвора. После завершения фокусировки камера подает два звуковых сигнала и отображаются рамки, указывающие области изображения, находящиеся в фокусе.
- Если в фокусе находятся несколько областей, отображаются несколько рамок.

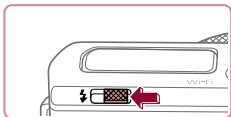
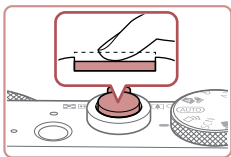

- Если отображается сообщение [Поднимите вспышку], поднимите вспышку с помощью переключателя [↑]. При съемке сработает вспышка. Если требуется отключить вспышку, пальцем опустите ее вниз в камеру.

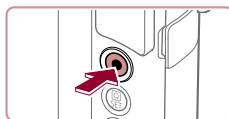

(1)



#### Съемка видеofilмов

##### 1) Запустите съемку.

- Нажмите кнопку видеосъемки. В начале съемки камера подает один звуковой сигнал и отображается индикатор [●ЗАП] с указанием прошедшего времени съемки (1).
- Вверху и внизу экрана отображаются черные полосы, и объект немного увеличивается. Черные полосы обозначают области изображения, которые не записываются.
- Рамки, отображаемые вокруг любых определенных лиц, указывают, что эти лица находятся в фокусе.
- После начала съемки отпустите кнопку видеосъемки.

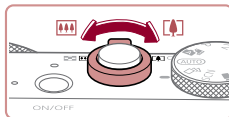

##### 2) Требуемым образом измените размер объекта и композицию кадра.

- Чтобы изменить размер объекта, повторите операции из шага 3. Однако помните, что звуки работы камеры записываются. Обратите внимание, что на видеofilмах, которые сняты с коэффициентом зумирования, отображаемым синим цветом, будет заметно зерно.
- При изменении композиции кадров фокусировка, яркость и цвета автоматически настраиваются.

Перед использованием

Основные операции

Руководство по расширенным операциям

Основные сведения о камере

Автоматический/гибридный автоматический режим

Другие режимы съемки

Режим P

Режимы Tv, Av, M и C

Режим воспроизведения

Функции Wi-Fi

Меню настроек

Принадлежности

Приложение

Алфавитный указатель



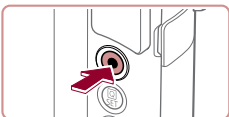

### 3) Завершите съемку.

- Для остановки съемки снова нажмите кнопку видеосъемки. При остановке съемки камера подает два звуковых сигнала.
- При полном заполнении карты памяти съемка автоматически останавливается.



- Срабатывание вспышки во время съемки означает, что камера автоматически пытается обеспечить оптимальные цвета главного объекта и заднего плана (многозонный баланс белого).

## Съемка в гибридном автоматическом режиме

► Фотографии ► Видеофильмы

Можно снять короткий видеофильм о проведенном дне, просто снимая фотографии. Перед каждым кадром камера записывает клипы длительностью 2 – 4 с, которые впоследствии объединяются в видеоподборку.

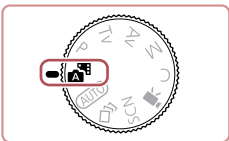

### 1) Перейдите в режим [Smart Auto].

- В соответствии с шагом 2 раздела «Съемка (Smart Auto)» (📖 33) выберите значок [Smart Auto].

### 2) Выберите композицию кадра.

- Для компоновки кадра и фокусировки выполните шаги 3 – 4 из раздела «Съемка (Smart Auto)» (📖 33).
- Для большей выразительности видеоподборки перед съемкой фотографий держите камеру наведенной на объект около четырех секунд.



### 3) Произведите съемку.

- Для съемки фотографии выполните шаг 4 из раздела «Съемка (Smart Auto)» (📖 33).
- Камера записывает как фотографию, так и видеоклип. Клип, который завершается фотографией и звуком срабатывания затвора, образует одну главу в видеоподборке.



- Время работы от аккумулятора в этом режиме меньше, чем в режиме [AUTO], так как для каждого кадра снимается клип видеоподборки.
- Клип видеоподборки может не записываться при съемке фотографии сразу же после включения камеры, выбора режима [Smart Auto] или управления камерой другими способами.
- Звуки и вибрация, вызываемые работой с камерой, записываются в видеоподборках.



- Для качества изображения видеоподборки автоматически устанавливается значение [29.97P] для NTSC и [25.00P] для PAL, изменить это значение невозможно (📖 160).
- При нажатии наполовину кнопки спуска затвора или при срабатывании таймера автоспуска звуковые сигналы не воспроизводятся (📖 164).
- В указанных ниже случаях клипы видеоподборки записываются как отдельные файлы видеоподборки, даже если они были сняты в один и тот же день в режиме [Smart Auto].
  - Размер файла видеоподборки достигает прилб. 4 Гбайт или общее время съемки достигает прилб. 16 мин и 40 с.
  - Видеоподборка защищена от стирания (📖 113).
  - Изменены настройки летнего времени (📖 20) или часового пояса (📖 162).
  - Создается новая папка (📖 159).
- Изменение или удаление записанных звуков срабатывания затвора невозможно.
- Если вы предпочитаете записывать видеоподборки без фотографий, произведите такую настройку заранее. Выберите MENU (📖 29) ► вкладку [7] ► [Тип подборки] ► [Без фото].
- Отдельные главы можно редактировать (📖 126).

Перед использованием

Основные операции

Руководство по расширенным операциям

Основные сведения о камере

Автоматический/гибридный автоматический режим

Другие режимы съемки

Режим P

Режимы Tv, Av, M и C

Режим воспроизведения

Функции Wi-Fi

Меню настройки

Принадлежности

Приложение

Алфавитный указатель



## Запуск воспроизведения видеоподборки

Для воспроизведения видеоподборки за определенный день выведите на экран фотографию, снятую в режиме [A], или укажите дату, для которой требуется воспроизвести видеоподборку (106).

## Фотографии/видеофильмы



- Если камера не подает звуковые сигналы операций, возможно, что при ее включении удерживалась нажатой кнопка [INFO]. Чтобы включить звуковые сигналы, нажмите кнопку [MENU], выберите пункт [Тихо] на вкладке [8], затем выберите значение [Откл.].

## Фотографии



- Мигающий значок [Q] предупреждает о повышенной вероятности смазывания изображения из-за сотрясения камеры. В таком случае установите камеру на штатив или примите другие меры для обеспечения ее неподвижности.
- Если снимки получаются темными несмотря на срабатывание вспышки, подойдите ближе к объекту. Подробные сведения о радиусе действия вспышки см. в разделе «Камера» (204).
- Если при нажатии наполовину кнопки спуска затвора камера подает только один звуковой сигнал, это может означать, что объект находится слишком близко. Подробные сведения о диапазоне фокусировки (диапазоне съемки) см. в разделе «Диапазон съемки» (205).
- Для уменьшения эффекта «красных глаз» и для помощи в фокусировке при съемке в местах с недостаточной освещенностью может загораться лампа.
- Значок [F], мигающий при попытке съемки, означает, что съемка невозможна, пока не завершится зарядка вспышки. Съемка может возобновиться сразу после того, как будет готова вспышка, поэтому либо полностью нажмите кнопку спуска затвора и подождите, либо отпустите кнопку и снова нажмите ее.
- Если отображается значок «Спит» или «Спящие малыши» (37), звук срабатывания затвора не воспроизводится.
- Хотя следующий кадр можно снимать еще до появления экрана съемки, используемая фокусировка, яркость и цвета могут определяться предыдущим кадром.



- Длительность отображения изображений после съемки можно изменить (54).

## Видеофильмы



- Перед видеосъемкой опустите вспышку пальцем. Во время съемки следите, чтобы не закрыть микрофон (1) пальцем. Если оставить вспышку поднятой или перекрыть микрофон, это может помешать записи звука или привести к приглушенной записи звука.

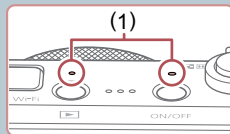

- Во время съемки видеофильмов не касайтесь никаких органов управления камерой, кроме кнопки видеосъемки, так как издаваемые камерой звуки записываются.
- После начала видеосъемки область изображения изменяется и объекты увеличиваются для обеспечения возможности коррекции значительных сотрясений камеры. Чтобы снимать объекты с тем же размером, с которым они отображаются до начала съемки, задайте для параметра «Динамич. IS» значение [Низкий] (52).



- Звук записывается в стереорежиме.
- Можно уменьшить искажения звука, возникающие при съемке на сильном ветру. Однако в случае использования этой функции при отсутствии ветра записи могут звучать неестественно. Если ветер слабый, выберите MENU (29) ► вкладку [7] ► [Фильтр шумов] ► [Откл.] (70).
- Во время видеосъемки может также записываться звук работы системы автофокусировки объектива.

Перед использованием

Основные операции

Руководство по расширенным операциям

Основные сведения о камере

Автоматический/гибридный автоматический режим

Другие режимы съемки

Режим P

Режимы Tv, Av, M и C

Режим воспроизведения

Функции Wi-Fi

Меню настроек

Принадлежности

Приложение

Алфавитный указатель



## Значки сюжетов

### ► Фотографии ► Видеофильмы

В режимах [P], [A], [M], [L] и [A] определенные камерой снимаемые сюжеты обозначаются значком, и автоматически выбираются соответствующие настройки для обеспечения оптимальной фокусировки, яркости объекта и цвета. В зависимости от сюжетов может производиться серийная съемка (📖 38).

Объект	Фон				
	Нормальный	Контровой свет	Темный*1	Закаты	Прожекторы
Люди	*2	*3	*	—	*
Движущиеся люди	*3	*3	—	—	—
Тени на лице	*2	—	—	—	—
Улыбается	*3	*3	—	—	—
Спит	*2	*3	—	—	—
Малыши	*3	*3	—	—	—
Улыбающиеся малыши	*3	*3	—	—	—
Спящие малыши	*2	*3	—	—	—
Движущиеся дети	*3	*3	—	—	—
Прочие объекты	[AUTO]*2	*3	*	*	*
Прочие движущиеся объекты	*3	*3	—	—	—
Прочие близкие объекты	*2	*3	—	—	*

\*1 Со штативом.

\*2 Фон значков имеет светло-синий цвет, если на заднем плане находится синее небо, темно-синий цвет, если задний план темный, и серый цвет для всех остальных задних планов.

\*3 Фон значков имеет светло-синий цвет, если на заднем плане находится синее небо, и серый цвет для всех остальных задних планов.

- У значков [P], [A], [M], [L] и [A] фоновый цвет темно-синий, у значка [A] фоновый цвет оранжевый.
- В случае видеофильмов отображаются только значки «Люди», «Прочие объекты» и «Прочие близкие объекты».
- В режиме [A] отображаются только значки «Люди», «Тени на лице», «Прочие объекты» и «Прочие близкие объекты».
- При съемке с автоспуском значки не отображаются для следующих объектов: движущиеся, улыбающиеся или спящие люди; улыбающиеся или спящие малыши; движущиеся дети; и прочие движущиеся объекты.
- Значки улыбающихся или спящих объектов съемки и движущихся детей не отображаются в режимах работы затвора, отличных от [A] (📖 38, 📖 42), а также когда для параметра [Корр. рт. лампы] задано значение [Вкл.] и выполняется автоматическая коррекция эпизодов (📖 48).
- Если для вспышки установлен режим [A], значки с обратной засветкой для движущихся детей и улыбающихся людей не отображаются.
- Значки малышей (включая улыбающихся и спящих) и движущихся детей отображаются, если для параметра [Идентиф. лица] задано значение [Вкл.] и обнаружены лица зарегистрированных малышей (не старше 2 лет) или детей (2 – 12 лет) (📖 44). Заранее убедитесь в правильности даты и времени (📖 20).



• Если значок не соответствует фактическим условиям съемки или если съемка с ожидаемым эффектом, цветом или яркостью невозможна, попробуйте произвести съемку в режиме [P] (📖 73).

Перед использованием

Основные операции

Руководство по расширенным операциям

Основные сведения о камере

Автоматический/гибридный автоматический режим

Другие режимы съемки

Режим P

Режимы Tv, Av, M и C

Режим воспроизведения

Функции Wi-Fi

Меню настроек

Принадлежности

Приложение

Алфавитный указатель



## Эпизоды, для которых производится серийная съемка

Если во время съемки фотографии отображается значок одного из приведенных ниже (в левом столбце таблице) эпизодов, камера производит серийную съемку. Если при наполовину нажатой кнопке спуска затвора отображается значок одного из приведенных ниже (в левом столбце таблице) эпизодов, появляется один из значков [👤], [👶] или [👦], показывающий, что камера производит серийную съемку.

Улыбается (включая «Малыши»)	Снимаются последовательные изображения, и камера анализирует такие детали, как выражение лиц, чтобы сохранить изображение, определенное как наилучшее.
Спит (включая «Малыши»)	Превосходные кадры спящих лиц, полученные за счет сочетания последовательных кадров для снижения сотрясения камеры и уменьшения шумов изображения. Подсветка автофокусировки не включается, вспышка не срабатывает и звук срабатывания затвора не воспроизводится.
Дети	Чтобы не упустить удачный кадр бегающих вокруг детей, камера снимает три последовательных кадра при каждой съемке.



- В некоторых эпизодах ожидаемые изображения могут быть не сохранены, а изображения могут выглядеть иначе, чем ожидалось.
- Фокусировка, яркость изображения и цвет определяются для первого кадра.



- Если требуется снимать только одиночные изображения, нажмите [Q], выберите в меню значок [👤], затем выберите значок [👤].

## Значки стабилизации изображения

► Фотографии ► Видеофильмы

Автоматически применяется стабилизация изображения, оптимальная для условий съемки (интеллектуальная стабилизация изображения), и отображаются следующие значки.

	Стабилизация изображения для фотографий (нормальная).
	Стабилизация изображения для фотографий при панорамировании (панорамирование)*.
	Стабилизация изображения по углу поворота и смещению при макросъемке (гибридная стабилизация изображения). Для видеофильмов отображается значок [👤] и также применяется стабилизация изображения [👤].
	Стабилизация изображения для видеофильмов, уменьшающая сильные сотрясения камеры, возникающие, например, во время ходьбы (динамическая).
	Стабилизация изображения для медленных сотрясений камеры, например при съемке видеофильмов в диапазоне телефото (усиленная).
	Стабилизация изображения не используется, так как камера установлена на штатив или удерживается неподвижно другими способами. Однако во время видеосъемки отображается значок [👤] и система стабилизации используется для исключения вибрации, вызываемой ветром и другими источниками (штативная стабилизация изображения).

\* Отображается при панорамировании, когда камера поворачивается вслед за движущимися объектами. Когда камера следует за объектами по горизонтали, стабилизация изображения компенсирует только вертикальные сотрясения камеры, а горизонтальная стабилизация прекращается. Аналогично, когда камера следует за объектами по вертикали, стабилизация изображения компенсирует только горизонтальные сотрясения камеры.



- Для отмены стабилизации изображения установите для параметра [Режим IS] значение [Откл.] [👤]52). В таком случае значок стабилизации изображения не отображается.
- В режиме [👤] значок [👤] не отображается.

Перед использованием

Основные операции

Руководство по расширенным операциям

Основные сведения о камере

Автоматический/гибридный автоматический режим

Другие режимы съемки

Режим P

Режимы Tv, Av, M и C

Режим воспроизведения

Функции Wi-Fi

Меню настройки

Принадлежности

Приложение

Алфавитный указатель



## Рамки на экране

► Фотографии ► Видеофильмы

В режиме [AUTO], когда камера обнаруживает объекты, на которые она направлена, на экране отображаются различные рамки.

- Вокруг объекта (или лица человека), выбранного камерой в качестве главного объекта, отображается белая рамка, вокруг остальных обнаруженных лиц отображаются серые рамки. Рамки в определенных пределах следуют за движущимися объектами, чтобы эти объекты оставались в фокусе. Однако если камера обнаруживает перемещение объекта, на экране остается только белая рамка.
- Если при наполовину нажатой кнопке спуска затвора камера обнаруживает перемещение объекта, отображается синяя рамка и производится постоянная настройка фокусировки и яркости изображения (Следящая AF).



- Если рамки отсутствуют, не отображаются вокруг требуемых объектов или отображаются на заднем плане или аналогичных областях, попробуйте произвести съемку в режиме [P] (стр. 73).
- Чтобы выбрать объект, на который требуется сфокусироваться, нажмите этот объект на экране. Отображается значок [AF-ON], и камера переходит в режим тактильной автофокусировки (стр. 86). При наполовину нажатой кнопке спуска затвора отображается синяя рамка, и камера поддерживает фокусировку на объект и настройку яркости изображения (Следящая AF).

## Часто используемые удобные функции

### Дополнительное увеличение объектов (Цифровой зум)

► Фотографии ► Видеофильмы

Если расстояние до удаленных объектов слишком велико для увеличения с помощью оптического зума, используйте цифровой зум с максимальным 12-кратным увеличением.

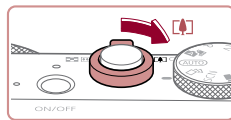

#### 1 Переместите рычаг зумирования в направлении [ZOOM].

- Удерживайте рычаг нажатым до тех пор, пока зумирование не остановится.
- Зумирование останавливается при достижении максимального коэффициента зумирования, при котором зернистость изображения еще незаметна; и этот коэффициент отображается на экране.

#### 2 Снова переместите рычаг зумирования в направлении [ZOOM].

- Камера производит дальнейшее увеличение объекта.
- (1) — это текущий коэффициент зумирования.

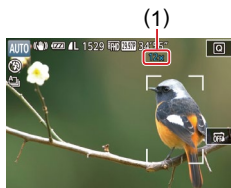

- При перемещении рычага зумирования отображается шкала зумирования (на которой отображается позиция зумирования). Цвета на шкале зумирования обозначают разные диапазоны зумирования.
  - Белый диапазон: диапазон оптического зумирования, в котором на изображении отсутствует зернистость.
  - Желтый диапазон: диапазон цифрового зумирования, в котором на изображении отсутствует заметная зернистость (ZoomPlus).
  - Синий диапазон: диапазон цифрового зумирования, в котором на изображении заметна зернистость.
- Так как при некоторых значениях разрешения синий диапазон не доступен (стр. 90), максимальный коэффициент зумирования может быть достигнут в соответствии с инструкциями шага 1.

Перед использованием

Основные операции

Руководство по расширенным операциям

Основные сведения о камере

Автоматический/гибридный автоматический режим

Другие режимы съемки

Режим P

Режимы Tv, Av, M и C

Режим воспроизведения

Функции Wi-Fi

Меню настройки

Принадлежности

Приложение

Алфавитный указатель





- Чтобы отключить цифровой зум, выберите MENU (📖29) ► вкладку [📷2] ► [Цифровой зум] ► [Откл.].

## Съемка с заранее установленными фокусными расстояниями (Пошаговый зум)

► Фотографии ► Видеофильмы

Снимайте с часто используемыми значениями фокусного расстояния в диапазоне 28 – 84 мм (в пересчете на 35-миллиметровый эквивалент).

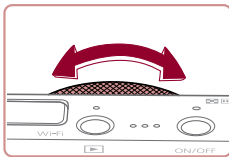

- Чтобы изменить фокусное расстояние с 28 на 35 мм, поверните кольцо (📷) против часовой стрелки до щелчка. Поворачивайте кольцо (📷) против часовой стрелки для увеличения изображения или по часовой стрелке для его уменьшения.



- При съемке видеофильмов пошаговый зум недоступен, даже если поворачивать кольцо (📷).



- При использовании цифрового зума (📖39) коэффициент зумирования нельзя настраивать, поворачивая кольцо (📷) против часовой стрелки. Однако можно установить фокусное расстояние 84 мм, повернув кольцо по часовой стрелке.

## Использование таймера автоспуска

► Фотографии ► Видеофильмы

С помощью таймера автоспуска фотограф может включить себя в групповую фотографию или делать другие снимки с задержкой. Камера производит съемку приблизительно через 10 с после нажатия кнопки спуска затвора.

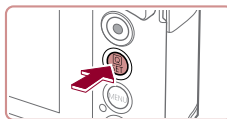

### 1 Выполните настройку.

- Нажмите кнопку (📷), выберите значок (📷) в меню, затем выберите (📷) (📖28).
- После завершения настройки отображается значок (📷).

### 2 Произведите съемку.

- Для фотографий: нажмите наполовину кнопку спуска затвора для фокусировки на объект, затем нажмите эту кнопку полностью.
- Для видеофильмов: нажмите кнопку видеосъемки.
- После запуска таймера автоспуска начинает мигать соответствующая лампа, и камера воспроизводит звук таймера автоспуска.
- За 2 с до съемки мигание и звуковая сигнализация ускоряются. (Если должна сработать вспышка, лампа остается гореть, не мигая.)
- Для отмены съемки после запуска таймера автоспуска нажмите кнопку **MENU**.
- Для восстановления исходной настройки выберите на шаге 1 значок (📷).

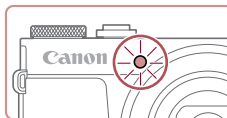

Перед использованием

Основные операции

Руководство по расширенным операциям

Основные сведения о камере

Автоматический/гибридный автоматический режим

Другие режимы съемки

Режим P

Режимы Tv, Av, M и C

Режим воспроизведения

Функции Wi-Fi

Меню настройки

Принадлежности

Приложение

Алфавитный указатель







- Можно также отменить съемку после начала отсчета, нажав на экран.

## Использование таймера автоспуска для исключения сотрясения камеры

► Фотографии ► Видеофильмы

В этом варианте спуск затвора производится приблизительно через 2 с после нажатия кнопки спуска затвора. Если при нажатии кнопки спуска затвора возникают сотрясения камеры, они не повлияют на снимок.



- Выполните шаг 1 из раздела «Использование таймера автоспуска» (40) и выберите значок [C].
- После завершения настройки отображается значок [C].
- Для съемки выполните шаг 2 из раздела «Использование таймера автоспуска» (40).

## Настройка таймера автоспуска

► Фотографии ► Видеофильмы

Можно задать задержку спуска (0 – 30 с) и количество снимков (1 – 10 снимков).

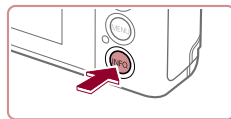

### 1 Выберите значок [C].

- В соответствии с инструкциями шага 1 раздела «Использование таймера автоспуска» (40) выберите значок [C] и нажмите кнопку [INFO].

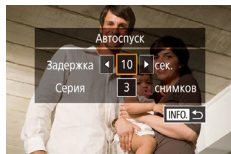

### 2 Выполните настройку.

- Коснитесь времени задержки или количества снимков, чтобы выбрать один из этих параметров.
- Нажимая [◀] [▶], выберите значение, затем дважды нажмите кнопку [C].
- После завершения настройки отображается значок [C].
- Для съемки выполните шаг 2 из раздела «Использование таймера автоспуска» (40).

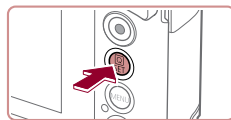

- Для видеофильмов, снимаемых с использованием таймера автоспуска, съемка начинается с указанной задержкой, но заданное количество снимков не учитывается.



- Если задано несколько кадров, яркость изображения и баланс белого определяются для первого кадра. Необходимое время между кадрами увеличивается, если срабатывает вспышка или если задана съемка большого количества кадров. При полном заполнении карты памяти съемка автоматически останавливается.
- Если указана задержка больше 2 с, за 2 с до съемки частота мигания лампы и подачи звуковых сигналов увеличивается. (Если должна сработать вспышка, лампа остается гореть, не мигая.)

Перед использованием

Основные операции

Руководство по расширенным операциям

Основные сведения о камере

Автоматический/гибридный  
автоматический режим

Другие режимы съемки

Режим P

Режимы Tv, Av, M и C

Режим воспроизведения

Функции Wi-Fi

Меню настройки

Принадлежности

Приложение

Алфавитный указатель



## Съемка путем нажатия на экран (Съемка при касании)

► Фотографии ► Видеофильмы

Эта функция позволяет снимать, не используя кнопку спуска затвора, а просто нажимая на экран и отпуская палец. Камера автоматически фокусируется на объекты и настраивает яркость изображения.



### 1 Включите функцию съемки при касании.

- Нажмите значок [OFF] и измените его на [ON].

### 2 Произведите съемку.

- Для съемки коснитесь объекта на экране.
- Камера производит съемку, и воспроизводится звук срабатывания затвора.
- Для отмены съемки при касании выберите значок [OFF] на шаге 1.



- Даже когда на экране отображается снимок, можно подготовиться к съемке следующего кадра, нажав [↶].



- Настройки съемки при касании можно также задать, выбрав меню MENU [29] ► вкладку [2] ► [Съем. при кас.]. Чтобы скрыть значок настройки съемки при касании, задайте для параметра [Знач.съем.при касан.] значение [Откл.].

## Серийная съемка

► Фотографии ► Видеофильмы

В режиме [AUTO] для серийной съемки полностью нажмите кнопку спуска затвора и удерживайте ее нажатой.

Подробные сведения о скорости серийной съемки см. в разделе «Камера» [204].

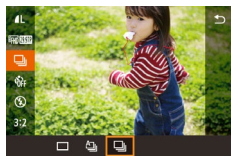
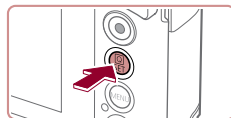

### 1 Выполните настройку.

- Нажмите кнопку [ON], выберите значок [A] в меню, затем выберите [ON] [28].
- После завершения настройки отображается значок [ON].

### 2 Произведите съемку.

- Для серийной съемки полностью нажмите кнопку спуска затвора и удерживайте ее нажатой.



- Во время серийной съемки фокусировка, экспозиция и цвета фиксируются в положении/на уровне, определенном при наполовину нажатой кнопке спуска затвора.
- Не может использоваться с таймером автоспуска [40].
- Съемка может на короткое время останавливаться или скорость серийной съемки может снижаться в зависимости от условий съемки, параметров камеры и положения зумирования.
- По мере увеличения количества снятых кадров скорость съемки может уменьшаться.
- При срабатывании вспышки скорость съемки может снижаться.
- Многозонный баланс белого [33] недоступен. Также обратите внимание, что недоступны указанные ниже функции.
  - [Корр. рт. лампы] [48]
  - [Обн. моргания] [51]
- В режиме съемки при касании [42] камера производит серийную съемку, пока вы касаетесь экрана. Фокусировка и экспозиция во время серийной съемки определяются для первого кадра и затем остаются постоянными.

Перед использованием

Основные операции

Руководство по расширенным операциям

Основные сведения о камере

Автоматический/гибридный автоматический режим

Другие режимы съемки

Режим P

Режимы Tv, Av, M и C

Режим воспроизведения

Функции Wi-Fi

Меню настройки

Принадлежности

Приложение

Алфавитный указатель















## Отображение изображений во время воспроизведения

Каждый набор изображений, снятых в режиме серийной съемки, рассматривается как единая группа, и отображается только первое изображение из этой группы. Для обозначения того, что изображение входит в группу, в левом верхнем углу экрана отображается значок [SET ].



- При удалении сгруппированного изображения ( 115) также удаляются все изображения из этой группы. Будьте внимательны при удалении изображений.



- Сгруппированные изображения можно воспроизводить индивидуально ( 110) и в разгруппированном виде ( 110).
- При установке защиты ( 113) сгруппированного изображения защищаются все изображения в группе.
- Сгруппированные изображения можно просматривать индивидуально при воспроизведении с помощью функции поиска изображений ( 107). В этом случае изображения временно разгруппировываются.
- Для сгруппированных изображений недоступны следующие действия: редактирование информации функции идентификации лица ( 111), увеличение ( 112), пометка как избранных ( 118), редактирование ( 121), печать ( 175), настройка печати отдельных изображений ( 179) и добавление в фотокнигу ( 181). Для выполнения этих операций либо просматривайте сгруппированные изображения индивидуально ( 110), либо сначала отмените группирование ( 110).

## Использование функции идентификации лица

Если заранее зарегистрировать человека, камера будет обнаруживать его лицо и во время съемки отдавать ему приоритет при выборе фокусировки, яркости и цвета. В режиме [AUTO] камера может обнаруживать малышей и детей на основе зарегистрированных дат рождения и во время съемки оптимизировать для них настройки. Эта функция также позволяет искать снятые изображения, на которых присутствуют зарегистрированные люди ( 108).

### Личные сведения

- В камере сохраняются такие сведения, как изображение лица (информация о лице), зарегистрированное с помощью функции идентификации лица, и личные сведения (имя, дата рождения). Кроме того, при обнаружении зарегистрированных людей их имена записываются в фотографиях. При использовании функции идентификации лица будьте осторожны, отдавая камеру или изображения другим лицам, а также при размещении изображений в Интернете, где их могут просматривать многие другие люди.
- При утилизации камеры или передаче ее другому лицу после использования функции идентификации лица обязательно удалите из камеры всю информацию (зарегистрированные лица, имена и даты рождения) ( 47).

Перед использованием

Основные операции

Руководство по расширенным операциям

Основные сведения о камере

Автоматический/гибридный  
автоматический режим

Другие режимы съемки

Режим P

Режимы Tv, Av, M и C

Режим воспроизведения

Функции Wi-Fi

Меню настройки

Принадлежности

Приложение

Алфавитный указатель



## Регистрация информации функции идентификации лица

Для использования с функцией идентификации лица можно зарегистрировать информацию (информация о лице, имена и даты рождения) максимум для 12 человек.

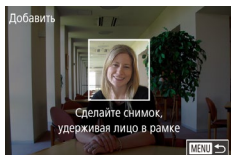
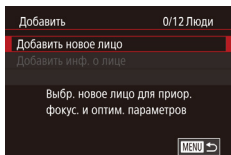
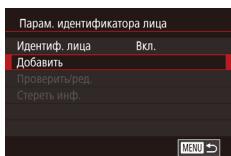
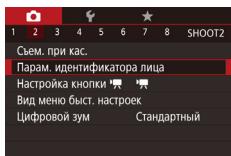

### 1 Откройте экран настройки.

- Нажмите кнопку [MENU], выберите пункт [Парам. идентификатора лица] на вкладке [2], затем нажмите кнопку [29].

- Нажмите пункт [Добавить], чтобы выбрать его, затем нажмите кнопку [30].

- Выберите пункт [Добавить новое лицо] и нажмите кнопку [31].

### 2 Зарегистрируйте информацию о лице.

- Направьте камеру таким образом, чтобы лицо человека, которого требуется зарегистрировать, находилось в серой рамке в центре экрана.
- Белая рамка на лице человека означает, что лицо распознано. Убедитесь, что на лице появилась белая рамка, затем произведите съемку.
- Если лицо не распознано, регистрация информации о лице невозможна.

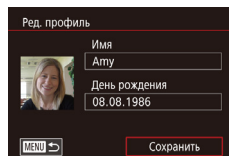
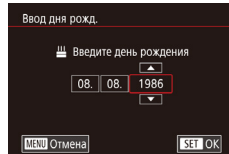
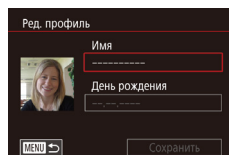
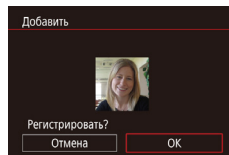

- После появления запроса [Регистрировать?] нажмите [OK].
- Отображается экран [Ред. профиль].

### 3 Зарегистрируйте имя и дату рождения человека.

- Нажмите текстовое поле имени для открытия клавиатуры, затем введите имя [30].

- Для регистрации даты рождения на экране [Ред. профиль] нажмите текстовое поле дня рождения.

- Нажмите вариант, чтобы выбрать его.
- Для задания даты нажимайте [▲][▼].
- После завершения нажмите кнопку [31].

### 4 Сохраните настройки.

- Нажмите [Сохранить].
- После отображения сообщения нажмите [Да].

### 5 Продолжите регистрацию информации о лице.

- Чтобы зарегистрировать еще до 4 экземпляров информации о лице (с разными выражениями лица или углами съемки), повторите шаг 2.
- Зарегистрированные лица легче распознаются, если добавлена различная информация о лице. Помимо изображения анфас, добавьте изображение под небольшим углом сбоку, снимок улыбающегося лица, а также снимки в помещении и на улице.

Перед использованием

Основные операции

Руководство по расширенным операциям

Основные сведения о камере

Автоматический/гибридный автоматический режим

Другие режимы съемки

Режим P

Режимы Tv, Av, M и C

Режим воспроизведения

Функции Wi-Fi

Меню настройки

Принадлежности

Приложение

Алфавитный указатель





- При выполнении шага 2 вспышка не срабатывает.
- Если на шаге 3 не была зарегистрирована дата рождения, значки «Малыши» и «Дети» (📖37) в режиме [AUTO] не отображаются.



- Можно перезаписать зарегистрированную информацию о лице или добавить информацию о лице позже, если не все 5 позиций информации о лице заняты (📖44).

## Съемка

Если заранее зарегистрировать человека, камера будет приоритетно выбирать его в качестве главного объекта и во время съемки оптимизировать фокусировку, яркость и цвета для этого человека.



- Когда камера направлена на людей, отображаются имена максимум 3 зарегистрированных человек, если они обнаружены.
- Произведите съемку.
- Отображаемые имена записываются в фотографиях. Имена обнаруженных людей (не более 5 человек) записываются, даже если они не отображаются.



- Возможно ошибочное определение других людей, отличных от зарегистрированных, если их лица имеют похожие черты.



- Зарегистрированные люди могут неправильно определяться, если снимаемое изображение или эпизод существенно отличаются от зарегистрированной информации о лице.
- Если зарегистрированное лицо не определяется или плохо определяется, запишите вместо зарегистрированной информации новую информацию о лице. Регистрация информации о лице непосредственно перед съемкой упрощает определение зарегистрированных лиц.
- Если человек ошибочно определен как другой человек, но съемка была продолжена, записанное в изображении имя можно отредактировать или удалить во время воспроизведения (📖111).
- Так как лица малышей и детей быстро изменяются по мере роста, необходимо регулярно обновлять информацию об их лицах (📖44).
- Имена остаются записанными в изображениях, даже если снять описанный в разделе «Настройка отображаемой информации» (📖99) флажок [Инф.о съемке] для отключения отображения имен.
- Если не требуется записывать имена в изображениях, выберите пункт [Парам. идентификатора лица] на вкладке [📷2], выберите пункт [Идентиф. лица], затем выберите значение [Откл.].
- Имена, записанные в изображении, можно проверять на экране воспроизведения (режим простой информации) (📖105).
- В режиме [📷3] имена не отображаются на экране съемки, но записываются на фотографиях.
- Имена, записанные при серийной съемке (📖42), записываются в том же положении, что и на первом кадре, даже если объекты перемещаются.

## Проверка и редактирование зарегистрированной информации

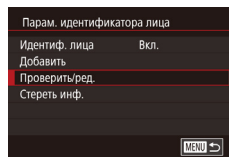

### 1 Откройте экран [Проверить/ред.].

- В соответствии с шагом 1 раздела «Регистрация информации функции идентификации лица» (📖44) выберите [Проверить/ред.].

Перед использованием

Основные операции

Руководство по расширенным операциям

Основные сведения о камере

Автоматический/гибридный автоматический режим

Другие режимы съемки

Режим P

Режимы Tv, Av, M и C

Режим воспроизведения

Функции Wi-Fi

Меню настройки

Принадлежности

Приложение

Алфавитный указатель



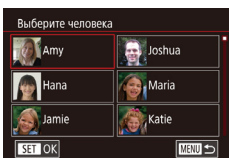

## 2 Выберите человека для проверки или редактирования информации о нем.

- Нажмите изображение человека, информацию о котором требуется проверить или отредактировать.

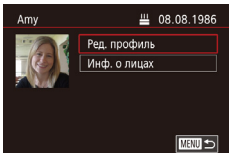

## 3 Проверьте или требуемым образом отредактируйте информацию.

- Чтобы проверить имя или дату рождения, нажмите [Ред. профиль]. На открывшемся экране можно изменить имя или дату рождения, как описано в шаге 3 раздела «Регистрация информации функции идентификации лица» (44).
- Чтобы проверить информацию о лице, нажмите [Инф. о лицах]. Чтобы удалить информацию о лице, нажмите [Стереть] на отображаемом экране, затем нажмите информацию о лице, которую требуется удалить. После появления запроса [Стереть?] нажмите [OK].



- Даже если изменить имена в пункте [Ред. профиль], имена, записанные в ранее снятых фотографиях, не изменяются.

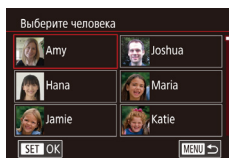

## 2 Выберите человека, информацию о лице которого требуется перезаписать.

- Нажмите имя человека, для которого требуется перезаписать информацию о лице.
- Если уже зарегистрированы пять вариантов информации о лице, отображается сообщение. Нажмите [OK].
- Если зарегистрировано менее пяти вариантов информации о лице, переходите к шагу 4 для добавления варианта.

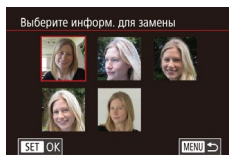

## 3 Выберите информацию о лице, которую требуется перезаписать.

- Нажмите информацию о лице, которую требуется перезаписать.

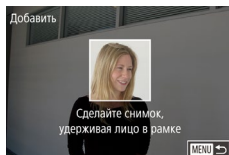

## 4 Зарегистрируйте информацию о лице.

- Произведите съемку в соответствии с шагом 2 раздела «Регистрация информации функции идентификации лица» (44), затем зарегистрируйте новую информацию о лице.
- Зарегистрированные лица легче распознаются, если добавлена различная информация о лице. Помимо изображения анфас, добавьте изображение под небольшим углом сбоку, снимок улыбающегося лица, а также снимки в помещении и на улице.



- Если все 5 позиций информации заполнены, добавление информации о лице невозможно. Выполните приведенные выше шаги для перезаписи информации о лице.
- Если имеется по крайней мере одна свободная позиция, с помощью приведенных выше шагов можно добавить новую информацию о лице, но перезапись информации о лице невозможна. Вместо перезаписи информации о лице сначала удалите ненужную существующую информацию (45), затем зарегистрируйте требуемую новую информацию о лице (44).

## Перезапись и добавление информации о лице

Вместо существующей информации о лице можно записать новую информацию. Информацию о лице следует регулярно обновлять, особенно в случае малышей и детей, так как их лица быстро изменяются по мере роста. Можно также добавлять информацию о лице, если заняты не все 5 позиций информации о лице.

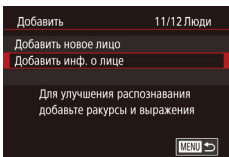

## 1 Откройте экран [Добавить инф. о лице].

- В соответствии с шагом 1 раздела «Регистрация информации функции идентификации лица» (44) выберите [Добавить инф. о лице].

Перед использованием

Основные операции

Руководство по расширенным операциям

Основные сведения о камере

Автоматический/гибридный автоматический режим

Другие режимы съемки

Режим P

Режимы Tv, Av, M и C

Режим воспроизведения

Функции Wi-Fi

Меню настройки

Принадлежности

Приложение

Алфавитный указатель



## Удаление зарегистрированной информации

Можно удалить информацию (информация о лице, имена и даты рождения), зарегистрированную в функции идентификации лиц. Однако имена, записанные в ранее снятых изображениях, не удаляются.

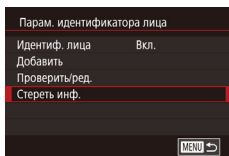

### 1 Откройте экран [Стереть инф.].

- В соответствии с инструкциями шага 1 раздела «Регистрация информации функции идентификации лица» (📖44) выберите пункт [Стереть инф.].

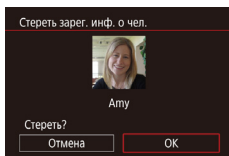

### 2 Выберите человека для стирания информации о нем.

- Нажмите имя человека для удаления.
- После появления запроса [Стереть?], нажмите [ОК].



- После удаления информации о зарегистрированных людях отображение их имен (📖107), перезапись их информации (📖111) и поиск изображений с этими людьми (📖108) будут невозможны.



- Можно также удалить имена из информации об изображении (📖111).

## Функции настройки изображения

### Изменение формата кадра

► Фотографии ► Видеофильмы

Формат кадра (отношение ширины к высоте) можно изменить в соответствии с приведенными ниже инструкциями.

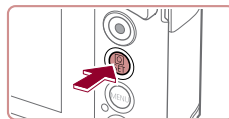

- Нажмите кнопку [📐], выберите в меню значок [3:2], затем выберите требуемый вариант (📖28).
- После завершения настройки будет обновлено соотношение сторон экрана.
- Чтобы восстановить исходную настройку, повторите эту операцию, но выберите значок [3:2].

16:9	Используется для отображения на широкоэкранных телевизорах высокой четкости или аналогичных устройствах отображения.
3:2	Собственный формат экрана камеры. Формат кадра, совпадающий с форматом 35-миллиметровой пленки и используемый для печати изображений на бумаге формата 130 × 180 мм или формата почтовой открытки.
4:3	Используется для отображения на телевизорах стандартной четкости или аналогичных устройствах отображения. Также используется для печати изображений на бумаге формата 90 × 130 мм или форматов серии А.
1:1	Квадратный формат кадра.



- Недоступно в режиме [📹].
- Эту настройку можно также задать, выбрав меню MENU (📖29) ► вкладку [📷1] ► [Формат кадра фотографий].

Перед использованием

Основные операции

Руководство по расширенным операциям

Основные сведения о камере

Автоматический/гибридный автоматический режим

Другие режимы съемки

Режим P

Режимы Tv, Av, M и C

Режим воспроизведения

Функции Wi-Fi

Меню настройки

Принадлежности

Приложение

Алфавитный указатель



## Изменение качества изображения

► Фотографии ► Видеофильмы

Выберите одно из 4 значений качества изображения. Сведения о количестве изображений каждого типа, которые можно записать на карту памяти, см. в разделе «Количество снимков, которые можно записать на карту памяти» (📖205).



- Нажмите кнопку [📸], выберите в меню значок [L], затем выберите требуемый вариант (📖28).
- Отображается настроенное значение.
- Чтобы восстановить исходную настройку, повторите эту операцию, но выберите значок [L].

Рекомендации по выбору качества изображения в зависимости от формата бумаги (для изображений 3:2)

<b>L</b>	A2 (420 × 594 мм)
<b>M1</b>	A3 – A5 (297 × 420 – 148 × 210 мм)
<b>M2</b>	90 × 130 мм, 130 × 180 мм, Открытка
<b>S</b>	Для отправки по электронной почте и аналогичных целей



- Недоступно в режиме [📸].
- Качество изображения можно также изменить, выбрав меню MENU (📖29) ► вкладку [📸1] ► [Качество] (📖90).

## Коррекция зеленоватых оттенков областей изображения при освещении ртутными лампами

► Фотографии ► Видеофильмы

В режиме [AUTO] объекты или задний план на снимках ночных сюжетов с освещением ртутными лампами могут приобретать зеленоватый оттенок. Этот зеленоватый оттенок можно автоматически исправлять при съемке, используя многозонный баланс белого.

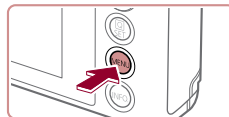

- Нажмите кнопку [MENU], выберите пункт [Корр. рт. лампы] на вкладке [📸6], затем выберите значение [Вкл.] (📖29).
- После завершения настройки отображается значок [📸].
- Чтобы восстановить исходную настройку, повторите эту операцию, но выберите значение [Откл.].



- После завершения съемки с освещением ртутными лампами следует вернуть для параметра [Корр. рт. лампы] значение [Откл.]. В противном случае возможна ошибочная коррекция зеленых оттенков, не связанных с освещением ртутными лампами.



- Попробуйте сначала сделать несколько тестовых снимков и проверьте, достигнут ли требуемый результат.
- При серийной съемке (📖42) для этого параметра устанавливается значение [Откл.], которое невозможно изменить.

Перед использованием

Основные операции

Руководство по расширенным операциям

Основные сведения о камере

Автоматический/гибридный автоматический режим

Другие режимы съемки

Режим P

Режимы Tv, Av, M и C

Режим воспроизведения

Функции Wi-Fi

Меню настройки

Принадлежности

Приложение

Алфавитный указатель





## Изменение качества видеозображения

► Фотографии ► Видеофильмы

Настройте качество видеозображения (размер изображения и частоту кадров). Частота кадров указывает число кадров, записываемых каждую секунду, и определяется автоматически в зависимости от настройки NTSC или PAL (📖 160). Сведения об общей длительности видеозаписей, которые поместятся на карту памяти при каждом уровне качества, см. в разделе «Время записи на карту памяти» (📖 206).

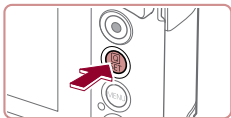

- Нажмите кнопку [Q], выберите пункт меню качества видео, затем выберите требуемый вариант (📖 28).
- Отображается настроенное значение.



### Для видеосистемы NTSC

Качество изображения	Количество записываемых пикселей (разрешение)	Частота кадров	Сведения
<b>FHD 59.94P*</b>	1920 × 1080	59,94 кадра/с	Для съемки с разрешением высокой четкости Full HD. Режим <b>FHD 59.94P</b> обеспечивает более плавную передачу движения.
<b>FHD 29.97P</b>	1920 × 1080	29,97 кадра/с	
<b>FHD 23.98P</b>	1920 × 1080	23,98 кадра/с	
<b>HD 29.97P</b>	1280 × 720	29,97 кадра/с	Для съемки с разрешением высокой четкости.
<b>VGA 29.97P</b>	640 × 480	29,97 кадра/с	Для съемки со стандартным разрешением.

\* Доступно в режиме [P] или [M].

### Для видеосистемы PAL

Качество изображения	Количество записываемых пикселей (разрешение)	Частота кадров	Сведения
<b>FHD 50.00P*</b>	1920 × 1080	50,00 кадра/с	Для съемки с разрешением высокой четкости Full HD.
<b>FHD 25.00P</b>	1920 × 1080	25,00 кадра/с	
<b>HD 25.00P</b>	1280 × 720	25,00 кадра/с	Для съемки с разрешением высокой четкости.
<b>VGA 25.00P</b>	640 × 480	25,00 кадра/с	Для съемки со стандартным разрешением.

\* Доступно в режиме [P] или [M].



- После многократной съемки в режиме **FHD 59.94P** или **FHD 50.00P** видеосъемка с таким уровнем качества может стать временно невозможной (даже при нажатии кнопки видеосъемки), пока камера не остынет. Чтобы продолжить съемку в режиме **FHD 29.97P** или **FHD 25.00P**, после появления сообщения с уведомлением нажмите [Да]. В противном случае перед продолжением съемки выключите камеру и немного подождите, пока она не остынет.



- Черные полосы (слева и справа экрана в режимах **VGA 29.97P** и **VGA 25.00P** или вверху и внизу в режимах **FHD 59.94P**, **FHD 29.97P**, **FHD 23.98P**, **HD 29.97P**, **FHD 50.00P**, **FHD 25.00P** и **HD 25.00P**) обозначают незаписываемую область изображения.
- Эту настройку можно также задать, выбрав меню MENU (📖 29) ► вкладку [8] ► [Качество видео].

Перед использованием

Основные операции

Руководство по расширенным операциям

Основные сведения о камере

Автоматический/гибридный автоматический режим

Другие режимы съемки

Режим P

Режимы Tv, Av, M и C

Режим воспроизведения

Функции Wi-Fi

Меню настройки

Принадлежности

Приложение

Алфавитный указатель



## Полезные функции съемки

### Использование электронного уровня

► Фотографии ► Видеофильмы

При съемке на экране может отображаться электронный уровень, помогающий контролировать горизонтальность камеры.

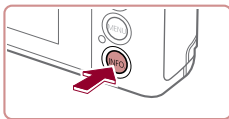

#### 1 Выведите на экран электронный уровень.

- Нажмите кнопку [INFO], чтобы вывести на экран электронный уровень.

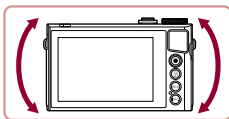

#### 2 Требуемым образом выровняйте камеру по горизонтали.

- Выровняйте камеру, чтобы центральная часть электронного уровня приобрела зеленый цвет.



- Если на шаге 1 электронный уровень не отображается, нажмите кнопку [MENU] и проверьте настройку на вкладке [CAMERA] ► [Отображение информации о съемке].
- Если камера слишком сильно наклонена вперед или назад, использовать электронный уровень невозможно и он отображается серым цветом.
- Во время съемки видеофильмов электронный уровень не отображается.
- Если держать камеру вертикально, ориентация электронного уровня автоматически обновляется в соответствии с ориентацией камеры.
- Если электронный уровень неэффективен для обеспечения горизонтальности камеры, выполните его калибровку (161).
- Недоступно в режиме [AF-ON].

### Увеличение области, на которую произведена фокусировка

► Фотографии ► Видеофильмы

Фокусировку можно проверить, наполовину нажав кнопку спуска затвора — при этом будет увеличена сфокусированная область изображения в рамке автофокусировки.

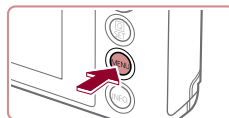

#### 1 Выполните настройку.

- Нажмите кнопку [MENU], выберите пункт [Зум точки AF] на вкладке [CAMERA], затем выберите значение [Вкл.] (29).



#### 2 Проверьте фокусировку.

- Нажмите наполовину кнопку спуска затвора. Лицо, определенное в качестве главного объекта, увеличивается.
- Для восстановления исходной настройки выберите на шаге 1 значение [Откл.].



- В указанных ниже случаях при наполовину нажатой кнопке спуска затвора область фокусировки не увеличивается.
  - Если лицо не обнаружено, если человек находится слишком близко к камере и его лицо не помещается на экране или если камера обнаруживает перемещение объекта.
  - При использовании цифрового зума (39)
- Недоступно в режиме [AF-ON].

Перед использованием

Основные операции

Руководство по расширенным операциям

Основные сведения о камере

Автоматический/гибридный автоматический режим

Другие режимы съемки

Режим P

Режимы Tv, Av, M и C

Режим воспроизведения

Функции Wi-Fi

Меню настройки

Принадлежности

Приложение

Алфавитный указатель



## Проверка наличия закрытых глаз

► Фотографии ► Видеофильмы

Если камера обнаруживает возможное наличие людей с закрытыми глазами, отображается значок [👁].

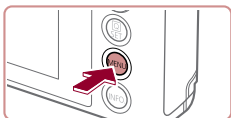

### 1 Выполните настройку.

- Нажмите кнопку [MENU], выберите пункт [Обн. моргания] на вкладке [📷7], затем выберите значение [Вкл.] (📖29).

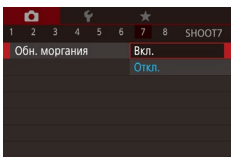

### 2 Произведите съемку.

- Если камера обнаружила человека с закрытыми глазами, мигает значок [👁].
- Для восстановления исходной настройки выберите на шаге 1 значение [Откл.]



- Если в режиме [📷] задана съемка нескольких кадров, эта функция доступна только для последнего кадра.
- Если в параметре [Время отображ.] выбрано значение [2 сек.], [4 сек.], [8 сек.] или [Удержат.] (📖54), вокруг человека с закрытыми глазами отображается рамка.
- Эта функция недоступна во время серийной съемки в режиме [A] (📖38).
- Эта функция недоступна в режиме серийной съемки (📖42).

## Отключение автоматического уровня

► Фотографии ► Видеофильмы

Обычно функция автоматического уровня обеспечивает горизонтальность кадров видеофильма. Чтобы отменить эту функцию, выберите значение [Откл.].

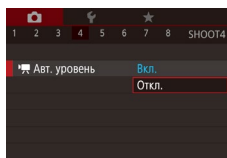

- Нажмите кнопку [MENU], выберите пункт [Авт. уровень] на вкладке [📷4], затем нажмите кнопку [📷] (📖29).
- Выберите значение [Откл.] (📖29).



- После начала съемки отображаемая область уменьшается и объекты увеличиваются (📖52).

Перед использованием

Основные операции

Руководство по расширенным операциям

Основные сведения о камере

Автоматический/гибридный  
автоматический режим

Другие режимы съемки

Режим P

Режимы Tv, Av, M и C

Режим воспроизведения

Функции Wi-Fi

Меню настройки

Принадлежности

Приложение

Алфавитный указатель



## Изменение настроек режима IS

### Отключение стабилизации изображения

► Фотографии ► Видеофильмы

Если камера неподвижна (например, при съемке со штативом), следует отключить стабилизацию изображения, установив значение [Откл.].

#### 1 Откройте экран настройки.

- Нажмите кнопку [MENU], выберите пункт [Параметры IS] на вкладке [4], затем нажмите кнопку [29].

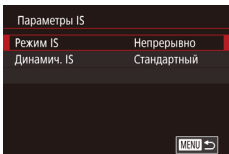

#### 2 Выполните настройку.

- Нажмите пункт [Режим IS], затем выберите значение [29].

Непрерывно	Стабилизация изображения, оптимальная для условий съемки, применяется автоматически (интеллектуальная стабилизация изображения) (28).
Откл.	Стабилизация изображения отключена.

## Съемка видеофильмов с объектами того же размера, с которым они отображаются до начала съемки

► Фотографии ► Видеофильмы

Обычно после начала видеосъемки область изображения изменяется и объекты увеличиваются для обеспечения возможности выравнивания изображения и коррекции значительных сотрясений камеры.

Чтобы при съемке видеофильма размер объектов оставался таким же, как и до начала съемки, можно уменьшить степень стабилизации изображения и отменить автоматический уровень.

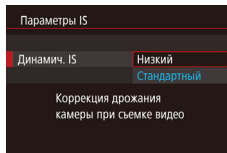

- Задайте для параметра [Авт. уровень] значение [Откл.], как описано в разделе «Отключение автоматического уровня» (51).
- В соответствии с шагом 1 из раздела «Отключение стабилизации изображения» (52) откройте экран [Параметры IS].
- Выберите пункт [Динамич. IS], затем выберите значение [Низкий] (29).



- Можно также задать для параметра [Режим IS] значение [Откл.], чтобы объекты записывались с тем же размером, с каким они отображались перед съемкой.
- Если для параметра [Режим IS] задано значение [Откл.], функция [Динамич. IS] недоступна (52).
- Если задано качество видеосъемки [29.97] (NTSC) или [25.00P] (PAL), доступен только вариант [Стандартный].

Перед использованием

Основные операции

Руководство по расширенным операциям

Основные сведения о камере

Автоматический/гибридный автоматический режим

Другие режимы съемки

Режим P

Режимы Tv, Av, M и C

Режим воспроизведения

Функции Wi-Fi

Меню настройки

Принадлежности

Приложение

Алфавитный указатель



## Настройка работы камеры

Функции съемки можно настраивать на вкладке [CAMERA] меню, как указано ниже. Инструкции по функциям меню см. в разделе «Использование экрана меню» (книжка 29).

### Отключение подсветки для автофокусировки

► Фотографии ► Видеофильмы

Можно отключить лампу, которая обычно загорается для помощи в фокусировке при нажатии наполовину кнопки спуска затвора в условиях недостаточной освещенности.

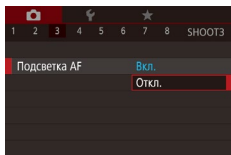

- Нажмите кнопку [MENU], выберите пункт [Подсветка AF] на вкладке [CAMERA], затем выберите значение [Откл.].
- Чтобы восстановить исходную настройку, повторите эту операцию, но выберите значение [Вкл.].

### Предотвращение включения лампы уменьшения эффекта «красных глаз»

► Фотографии ► Видеофильмы

Можно отключить лампу уменьшения эффекта «красных глаз», которая загорается для уменьшения этого эффекта при съемке со вспышкой в условиях недостаточной освещенности.

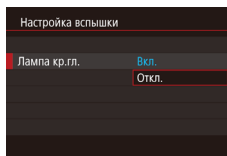

#### 1 Откройте экран [Настройка вспышки].

- Нажмите кнопку [MENU], выберите пункт [Настройка вспышки] на вкладке [CAMERA], затем нажмите кнопку [CAMERA].

#### 2 Выполните настройку.

- Выберите [Лампа кр.гл.], затем выберите значение [Откл.].
- Чтобы восстановить исходную настройку, повторите эту операцию, но выберите значение [Вкл.].

Перед использованием

Основные операции

Руководство по расширенным операциям

Основные сведения о камере

Автоматический/гибридный автоматический режим

Другие режимы съемки

Режим P

Режимы Tv, Av, M и C

Режим воспроизведения

Функции Wi-Fi

Меню настройки

Принадлежности

Приложение

Алфавитный указатель



## Изменение стиля отображения изображения после съемки

► Фотографии ► Видеофильмы

Можно изменить длительность отображения изображений сразу после съемки, а также состав отображаемой информации.

### Изменение времени отображения изображения после съемки

#### 1 Откройте экран [Просм. изоб. после съемки].

- Нажмите кнопку [MENU], выберите пункт [Просм. изоб. после съемки] на вкладке [CAMERA], затем нажмите кнопку [OK].

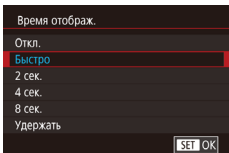

#### 2 Выполните настройку.

- Выберите пункт [Время отобраз.], затем выберите требуемое значение.
- Чтобы восстановить исходную настройку, повторите эту операцию, но выберите значение [Быстро].

Быстро	Изображения отображаются только до момента готовности к съемке следующего кадра.
2 сек., 4 сек., 8 сек.	Изображения отображаются в течение указанного времени. Даже когда отображается этот снимок, можно сделать следующий снимок, снова наполовину нажав кнопку спуска затвора.
Удержать	Изображение отображается до тех пор, пока пользователь не нажмет наполовину кнопку спуска затвора.
Откл.	Изображения после съемки не отображаются.

## Изменение экрана, отображаемого после съемки

Измените способ отображения изображений после съемки, как указано ниже.

#### 1 Задайте для параметра [Время отобраз.] значение [2 сек.], [4 сек.], [8 сек.] или [Удержать] (📖 54).

#### 2 Выполните настройку.

- Выберите пункт [Инф. отобраз.], затем выберите требуемое значение.
- Чтобы восстановить исходную настройку, повторите эту операцию, но выберите значение [Откл.].

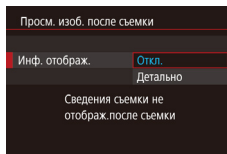

Откл.	Отображается только изображение.
Детально	Отображение сведений о параметрах съемки (📖 189).



- Если для параметра [Время отобраз.] (📖 54) задано значение [Откл.] или [Быстро], для параметра [Инф. отобраз.] устанавливается значение [Откл.], которое не может быть изменено.
- Нажимая кнопку [INFO] во время отображения изображения после съемки, можно переключать выводимую информацию. Обратите внимание, что настройки пункта [Инф. отобраз.] не изменяются.

Перед использованием

Основные операции

Руководство по расширенным операциям

Основные сведения о камере

Автоматический/гибридный автоматический режим

Другие режимы съемки

Режим P

Режимы Tv, Av, M и C

Режим воспроизведения

Функции Wi-Fi

Меню настройки

Принадлежности

Приложение

Алфавитный указатель



## Другие режимы съемки

Более эффективная съемка различных сюжетов, а также получение снимков, улучшенных с помощью уникальных эффектов изображения или снятых с использованием специальных функций



## Автоматическое применение эффектов (Творческий снимок)

► Фотографии ► Видеофильмы

### Съемка нескольких разных изображений для каждого кадра

Камера определяет объект и условия съемки, автоматически применяя специальные эффекты и изменяя компоновку кадра для выделения объекта. Для каждого снимка записываются шесть фотографий. Можно снимать несколько фотографий с применением эффектов, используя параметры, определенные камерой.

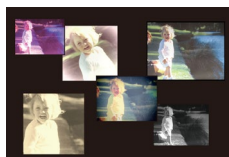

#### 1 Перейдите в режим [SCN].

- Поверните диск установки режима в положение [SCN].

#### 2 Произведите съемку.

- Полностью нажмите кнопку спуска затвора. Во время съемки три раза воспроизводится звук срабатывания затвора.
- Сначала шесть снимков отображаются друг за другом, а затем одновременно в течение приблизительно 2 с.
- Чтобы изображения отображались до тех пор, пока не будет наполовину нажата кнопка спуска затвора или нажата кнопка [MENU], нажмите кнопку [OK] во время отображения изображений. Чтобы выбрать изображение для отображения во весь экран, коснитесь изображения, затем нажмите кнопку [OK].
- Для возврата к исходному виду экрана нажмите кнопку [MENU].



- Если срабатывает вспышка, съемка занимает заметное время, – держите камеру неподвижно, пока три раза не будет подан звуковой сигнал срабатывания затвора.
- Шесть изображений обрабатываются совместно как группа (110).
- Одновременно эти шесть изображений выводятся на экран (как показано в шаге 2) только сразу после съемки.

Перед использованием

Основные операции

Руководство по расширенным операциям

Основные сведения о камере

Автоматический/гибридный  
автоматический режим

Другие режимы съемки

Режим P

Режимы Tv, Av, M и C

Режим воспроизведения

Функции Wi-Fi

Меню настройки

Принадлежности

Приложение

Алфавитный указатель



## Выбор эффектов

Можно выбрать эффекты для изображений, снятых в режиме [📷].



- После выбора режима [📷] выберите эффект, поворачивая кольцо [🔘].

📷 Авто	Все эффекты
📷 Ретро	Изображения похожи на старые фотографии
📷 Монохромный	Изображения получаются одноцветными
📷 Специальный	Яркие, характерные изображения
📷 Натуральный	Смягченные, естественно выглядящие изображения

## Съемка видеофильмов с различными эффектами

Позвольте камере определять объекты и условия съемки при видеосъемке, и она будет автоматически добавлять фильтры и эффекты, такие как замедленное или ускоренное воспроизведение. После съемки нескольких видеофильмов на основе максимум четырех из них автоматически создается творческое видео длительностью 15 – 25 с. Обратите внимание, что звук в этом режиме не записывается.

### 1 Перейдите в режим [📷].

- Поверните диск установки режима в положение [📷].

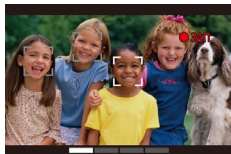

### 2 Снимите первый видеофильм.

- Нажмите кнопку видеосъемки. Начинается съемка, и отображается шкала с прошедшим временем съемки.
- Съемка автоматически останавливается через 3 – 6 с.

### 3 Снимите со второго по четвертый видеофильмы.

- Три раза повторите шаг 2, чтобы снять четыре видеофильма.



- Даже если в течение дня не были сняты четыре видеофильма, при смене даты творческий видеофильм записывается в виде отдельного файла.



- Обычно к видеофильмам 1 – 4 применяются одинаковые эффекты, но можно также изменить эффект для каждого видеофильма (📖56).
- Отдельные главы можно редактировать (📖126).

## Воспроизведение творческого видеофильма

Можно выбирать и воспроизводить творческие видеофильмы, снятые в режиме [📷] (📖106).

Перед использованием

Основные операции

Руководство по расширенным операциям

Основные сведения о камере

Автоматический/гибридный автоматический режим

Другие режимы съемки

Режим P

Режимы Tv, Av, M и C

Режим воспроизведения

Функции Wi-Fi

Меню настройки

Принадлежности

Приложение

Алфавитный указатель





## Определенные сюжеты

Выберите режим, соответствующий снимаемому сюжету, и камера автоматически настроит параметры для получения оптимальных снимков.



### 1 Перейдите в режим [SCN].

- Поверните диск установки режима в положение [SCN].

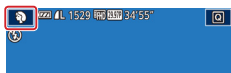

### 2 Выберите режим съемки.

- Нажмите [OK], затем выберите режим съемки, нажимая [▲][▼] или проводя пальцем вверх или вниз по экрану.
- Для подтверждения выбора нажмите [OK].

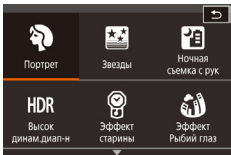

### 3 Произведите съемку.

#### 👤 Съемка портретов (Портрет)

▶ Фотографии ▶ Видеофильмы

- Съемка людей с эффектом смягчения.



#### 📷 Съемка вечерних сюжетов без штатива (Ночная съемка с рук)

▶ Фотографии ▶ Видеофильмы

- Превосходные кадры вечерних сюжетов или портреты на фоне вечерних сюжетов без необходимости обеспечения полной неподвижности камеры, например с помощью штатива.
- Единый кадр получается путем объединения последовательных кадров для снижения сотрясения камеры и уменьшения шумов изображения.



#### 🎆 Съемка фейерверков (Фейерверк)

▶ Фотографии ▶ Видеофильмы

- Яркие снимки фейерверков.



- В режиме [📷] объекты выглядят более крупными, чем в других режимах.
- В режиме [📷] снимки могут выглядеть зернистыми из-за того, что число ISO (75) увеличивается в соответствии с условиями съемки.
- Так как в режиме [📷] камера выполняет серийную съемку, во время съемки держите ее неподвижно.
- В режиме [📷] слишком сильное размытие при движении или определенные условия съемки могут привести к тому, что требуемый результат не будет получен.
- В режиме [🎆] установите камеру на штатив или примите другие меры для сохранения неподвижности камеры и исключения ее сотрясения. В таком случае следует задать для параметра [Режим IS] значение [Откл.] (33).



- Если при съемке вечерних сюжетов используется штатив, съемка в режиме [AUTO] вместо режима [📷] дает лучшие результаты (33).
- Режим съемки можно также выбрать, открыв меню MENU (29) ▶ вкладку [📷1] ▶ [Режим съемки].
- Хотя в режиме [🎆] при наполовину нажатой кнопке спуска затвора никакие рамки не отображаются, оптимальная фокусировка все равно определяется.

Перед использованием

Основные операции

Руководство по расширенным операциям

Основные сведения о камере

Автоматический/гибридный автоматический режим

Другие режимы съемки

Режим P

Режимы Tv, Av, M и C

Режим воспроизведения

Функции Wi-Fi

Меню настройки

Принадлежности

Приложение

Алфавитный указатель



## Применение специальных эффектов

Добавление в изображение различных эффектов при съемке.



### Съемка с яркими цветами (Сверхъяркий)

► Фотографии ► Видеофильмы

- Снимки с насыщенными, яркими цветами.





### Снимки в плакатном стиле (Эффект плаката)



► Фотографии ► Видеофильмы

- Снимки, похожие на старый плакат или иллюстрацию.



- В режимах  и  попробуйте сначала сделать несколько тестовых снимков и проверьте, достигнут ли требуемый результат.



- Режим съемки можно также выбрать, открыв меню MENU  29 ► вкладку  1 ► [Режим съемки].

## Съемка эпизодов с высокой контрастностью (Высокий динамический диапазон)

► Фотографии ► Видеофильмы

При каждой съемке снимаются три последовательных изображения с различными уровнями яркости, затем камера объединяет области изображения с оптимальной яркостью для создания одного изображения. Этот режим может уменьшить выцветание ярких участков и потерю деталей в темных областях, что часто происходит на снимках с высокой контрастностью.

### 1 Выберите значок [HDR].

- В соответствии с шагами 1 – 2 раздела «Определенные сюжеты» ( 57) выберите значок [HDR].

### 2 Произведите съемку.

- Во время съемки держите камеру неподвижно. При полном нажатии кнопки спуска затвора камера снимает три кадра и объединяет их.



- Слишком сильное размытие движущихся объектов или определенные условия съемки могут привести к тому, что требуемый результат не будет получен.



- Если слишком сильные сотрясения камеры мешают съемке, установите камеру на штатив или примите другие меры к обеспечению неподвижности камеры. Кроме того, при использовании штатива или других способов закрепления камеры следует задать для параметра [Режим IS] значение [Откл.] ( 52).
- При любых перемещениях объекта снимки будут выглядеть смазанными.
- Последующая съемка будет возможна после некоторой задержки, необходимой для обработки и объединения изображений в камере.
- При наполовину нажатой кнопке спуска затвора в условиях яркого освещения может отображаться значок [ND], указывающий, что применяется автоматическая оптимизация яркости изображения.

Перед использованием

Основные операции

Руководство по расширенным операциям

Основные сведения о камере

Автоматический/гибридный автоматический режим

Другие режимы съемки

Режим P

Режимы Tv, Av, M и C

Режим воспроизведения

Функции Wi-Fi

Меню настройки

Принадлежности

Приложение

Алфавитный указатель



## Добавление художественных эффектов



- В соответствии с шагами 1 – 2 раздела «Определенные сюжеты» (📖57) выберите значок [HDR].
- Кольцом (👉) выберите эффект.
- Отображается предварительное изображение, показывающее вид снимка с примененным эффектом.

Натуральный	Естественные и органичные изображения.
Худож.станд.	Изображения напоминают картины, со смягченной контрастностью.
Худож. ярко	Изображения похожи на яркие иллюстрации.
Худож.масло	Изображения напоминают масляную живопись с подчеркнутыми контурами.
Худож.рельеф	Изображения похожи на старые фотографии, с подчеркнутыми контурами и темным окружением.

## Съемка с выцветшими цветами (Эффект старины)

► Фотографии ► Видеофильмы

Этот эффект делает цвета более блеклыми, и изображения выглядят выцветшими, как старые фотографии. Выберите один из 5 уровней эффекта.

### 1 Выберите значок [👁].

- В соответствии с шагами 1 – 2 раздела «Определенные сюжеты» (📖57) выберите значок [👁].

### 2 Выберите уровень эффекта.

- Кольцом (👉) выберите уровень эффекта.
- Отображается предварительное изображение, показывающее вид снимка с примененным эффектом.

### 3 Произведите съемку.



- Попробуйте сначала сделать несколько тестовых снимков и проверьте, достигнут ли требуемый результат.



- Цвета на экране съемки будут выглядеть блеклыми, но эффект старения изображения не отображается. Для просмотра этого эффекта откройте изображение в режиме воспроизведения (📖103).
- В видеофильмах эффект старения изображения не отображается.

## Съемка с эффектом объектива «Рыбий глаз» (Эффект Рыбий глаз)

► Фотографии ► Видеофильмы

Съемка с эффектом искажения объектива типа «Рыбий глаз».

### 1 Выберите значок [👁].

- В соответствии с шагами 1 – 2 раздела «Определенные сюжеты» (📖57) выберите значок [👁].

### 2 Выберите уровень эффекта.

- Кольцом (👉) выберите уровень эффекта.
- Отображается предварительное изображение, показывающее вид снимка с примененным эффектом.

### 3 Произведите съемку.

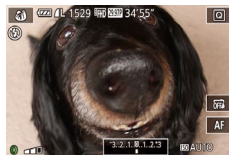

- Попробуйте сначала сделать несколько тестовых снимков и проверьте, достигнут ли требуемый результат.

Перед использованием

Основные операции

Руководство по расширенным операциям

Основные сведения о камере

Автоматический/гибридный автоматический режим

Другие режимы съемки

Режим P

Режимы Tv, Av, M и C

Режим воспроизведения

Функции Wi-Fi

Меню настройки

Принадлежности

Приложение

Алфавитный указатель



## Снимки, напоминающие миниатюрные модели (Эффект миниатюры)

► Фотографии ► Видеофильмы

Создает эффект миниатюрной модели, размывая области изображения выше и ниже выбранной области.

Можно также снимать видеофильмы, выглядящие как эпизоды в миниатюрных моделях, выбирая скорость воспроизведения перед съемкой видеофильма. Во время воспроизведения люди и объекты в эпизодах будут двигаться быстро. Обратите внимание, что звук не записывается.

### 1 Выберите значок [INFO].

- В соответствии с шагами 1 – 2 раздела «Определенные сюжеты» (📖 57) выберите значок [INFO].
- Отображается белая рамка, показывающая область изображения, которая не будет размыта.



### 2 Выберите область, на которую нужно сфокусироваться.

- Нажмите кнопку [INFO].
- Для изменения размера рамки перемещайте рычаг зумирования, для перемещения рамки коснитесь экрана или перетаскивайте белую рамку вверх или вниз.



### 3 Для видеофильмов выберите скорость воспроизведения видеофильма.

- На экране из шага 2 выберите скорость, поворачивая кольцо [FPS].

### 4 Вернитесь на экран съемки и произведите съемку.

- Нажмите кнопку [INFO] для возврата на экран съемки, затем произведите съемку.

## Скорость воспроизведения и приблизительное время воспроизведения (для клипов длительностью 1 мин)

Скорость	Время воспроизведения
5x	Прибл. 12 с
10x	Прибл. 6 с
20x	Прибл. 3 с

Видеофильмы воспроизводятся с частотой 30 кадров/с.



- При съемке видеофильмов зум недоступен. Установите зум до начала съемки.
- Попробуйте сначала сделать несколько тестовых снимков и проверьте, достигнут ли требуемый результат.



- Для изменения ориентации рамки на вертикальную нажмите на шаге 2 кнопку [SET]. Для перемещения рамки нажимайте на экран. Для возврата к горизонтальной ориентации рамки снова нажмите кнопку [SET].
- При повороте камеры в вертикальное положение ориентация рамки изменяется.
- Качество изображения видеофильма будет [4:3] при формате кадров [4:3] и [HD] при формате кадров [16:9] (📖 47). Изменить эти настройки качества невозможно.

Перед использованием

Основные операции

Руководство по расширенным операциям

Основные сведения о камере

Автоматический/гибридный автоматический режим

Другие режимы съемки

Режим P

Режимы Tv, Av, M и C

Режим воспроизведения

Функции Wi-Fi

Меню настройки

Принадлежности

Приложение

Алфавитный указатель



## Съемка с эффектом игрушечной камеры (Эффект игрушечной камеры)

► Фотографии ► Видеофильмы

Этот эффект делает изображения похожими на снимки, сделанные игрушечной камерой, за счет виньетирования (более темные и размытые углы изображения) и изменения общего цвета.

### 1 Выберите значок [📷].

- В соответствии с шагами 1 – 2 раздела «Определенные сюжеты» (📖57) выберите значок [📷].



### 2 Выберите цветовой тон.

- Для выбора цветового тона поворачивайте кольцо [🔘].
- Отображается предварительное изображение, показывающее вид снимка с примененным эффектом.

### 3 Произведите съемку.

Стандартный	Снимки похожи на изображения, снятые игрушечной камерой.
Теплый	Тон изображений получается более теплым, чем при настройке [Стандартный].
Холодный	Тон изображений получается более холодным, чем при настройке [Стандартный].



- Попробуйте сначала сделать несколько тестовых снимков и проверьте, достигнут ли требуемый результат.

## Выделение объектов (Размытие фона)

► Фотографии ► Видеофильмы

Объекты можно снимать таким образом, чтобы они выделялись на общем фоне. Снимаются два последовательных кадра с настройками, оптимизированными для размытия фона. Фон размывается за счет оптических эффектов объектива и за счет обработки изображения объекта и фона.

### 1 Выберите значок [👤].

- В соответствии с шагами 1 – 2 раздела «Определенные сюжеты» (📖57) выберите значок [👤].

### 2 Произведите съемку.

- Во время съемки держите камеру неподвижно. При полном нажатии кнопки спуска затвора снимаются два последовательных изображения.
- Мигающий значок [👤] означает, что обработка изображений невозможна.



- Слишком сильное размытие движущихся объектов или определенные условия съемки могут привести к тому, что требуемый результат не будет получен.



- Для оптимального размытия фона лучше, чтобы объект находился рядом, а задний план – достаточно далеко.
- После съемки дальнейшая съемка может быть доступна только после некоторой задержки.
- Для настройки уровня эффекта поворачивайте кольцо [🔘].

Перед использованием

Основные операции

Руководство по расширенным операциям

Основные сведения о камере

Автоматический/гибридный автоматический режим

Другие режимы съемки

Режим P

Режимы Tv, Av, M и C

Режим воспроизведения

Функции Wi-Fi

Меню настройки

Принадлежности

Приложение

Алфавитный указатель



## Съемка с эффектом мягкого фокуса

► Фотографии ► Видеофильмы

Эта функция позволяет снимать изображения, аналогичные получаемым при установке на камеру мягкорисующего фильтра. Можно настроить требуемый уровень эффекта.

### 1 Выберите значок [👁].

- В соответствии с шагами 1 – 2 раздела «Определенные сюжеты» (📖57) выберите значок [👁].



### 2 Выберите уровень эффекта.

- Кольцом [👁] выберите уровень эффекта.
- Отображается предварительное изображение, показывающее вид снимка с примененным эффектом.

### 3 Произведите съемку.



- Попробуйте сначала сделать несколько тестовых снимков и проверьте, достигнут ли требуемый результат.

## Съемка в монохромном режиме

► Фотографии ► Видеофильмы

Снимайте черно-белые изображения, изображения в оттенках сепии или изображения в синем и белом цветах.

### 1 Выберите значок [👁].

- В соответствии с шагами 1 – 2 раздела «Определенные сюжеты» (📖57) выберите значок [👁].



### 2 Выберите цветовой тон.

- Для выбора цветового тона поворачивайте кольцо [👁].
- Отображается предварительное изображение, показывающее вид снимка с примененным эффектом.

### 3 Произведите съемку.

Ч/б	Черно-белые снимки.
Сепия	Снимки в оттенках сепии.
Синий	Сине-белые снимки.

Перед использованием

Основные операции

Руководство по расширенным операциям

Основные сведения о камере

Автоматический/гибридный автоматический режим

Другие режимы съемки

Режим P

Режимы Tv, Av, M и C

Режим воспроизведения

Функции Wi-Fi

Меню настройки

Принадлежности

Приложение

Алфавитный указатель



## Специальные режимы для других целей

### ■ Съемка звездного неба (Звезды)

#### Съемка людей на фоне звездного неба (Портрет на фоне звезд)

► Фотографии ► Видеофильмы

Снимайте красивые кадры людей на фоне звездного неба. После первого кадра со вспышкой для съемки людей камера снимает еще два кадра без вспышки. Затем эти три кадра объединяются в одно изображение, которое обрабатывается для повышения заметности звезд.

Подробные сведения о радиусе действия вспышки см. в разделе «Камера» (📖204).

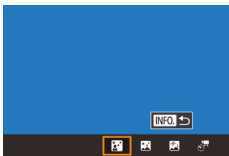

#### 1 Выберите значок [INFO].

- В соответствии с шагами 1 – 2 раздела «Определенные сюжеты» (📖57) выберите значок [INFO], затем нажмите кнопку [INFO].
- Нажмите [INFO], затем нажмите кнопку [INFO].
- Зум устанавливается в максимально широкоугольное положение, и его изменение невозможно.

#### 2 Поднимите вспышку.

- Переместите переключатель [F].

#### 3 Закрепите камеру.

- Установите камеру на штатив или примите другие меры для сохранения неподвижности камеры.

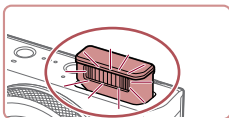

- В некоторых условиях съемки вид изображений может отличаться от ожидаемого.
- Для получения более удачных кадров объект съемки не должен быть освещен, например уличными фонарями, а вспышка должна быть поднята.
- Последующая съемка будет возможна после некоторой задержки, необходимой для обработки изображений в камере.
- Во избежание смазывания изображения следите, чтобы на шагах 4 – 5 снимаемый человек оставался неподвижен.

#### 4 Произведите съемку.

- Нажмите кнопку спуска затвора. При съемке первого кадра срабатывает вспышка.
- Затем снимаются второй и третий кадр, уже без вспышки.

#### 5 Попросите снимаемого человека не двигаться, пока мигает лампа.

- Снимаемый человек не должен двигаться, пока лампа не мигнет три раза после третьего кадра – это может занять до 2 с.
- Все кадры объединяются в одно изображение.

Перед использованием

Основные операции

Руководство по расширенным операциям

Основные сведения о камере

Автоматический/гибридный автоматический режим

Другие режимы съемки

Режим P

Режимы Tv, Av, M и C

Режим воспроизведения

Функции Wi-Fi

Меню настроек

Принадлежности

Приложение

Алфавитный указатель





- Для удобства просмотра попробуйте перед съемкой выбрать меню MENU ► вкладку [F2] ► [Ночн.реж.экрана] ► [Вкл.] (161).
- Для настройки яркости объекта попробуйте изменить компенсацию экспозиции при съемке со вспышкой (88).
- Для настройки яркости фона попробуйте изменить компенсацию экспозиции (74). Однако в некоторых условиях съемки вид изображений может отличаться от ожидаемого, а снимаемый человек должен оставаться неподвижным во время выполнения шагов 4 – 5, что может занимать до 15 с.
- Чтобы звезд было больше и они были ярче, выберите меню MENU (29) ► вкладку [6] ► [Настр.портр.на фоне звезд] ► [Видимость звезд] ► [Выраженная]. Однако в некоторых условиях съемки вид изображений может отличаться от ожидаемого, а снимаемый человек должен оставаться неподвижным во время выполнения шагов 4 – 5, что может занимать до 8 с.
- Чтобы звезды выглядели ярче, выберите меню MENU (29) ► вкладку [6] ► [Акцент звезд] ► [Резкий]. Чтобы выделить яркие звезды на фоне звездного неба, задайте для параметра [Акцент звезд] значение [Мягкий]. С помощью этой настройки можно получать впечатляющие кадры за счет усиления ярких звезд и ослабления остальных. Чтобы отключить обработку звезд, выберите значение [Откл.].



- Режим съемки можно также выбрать, выбрав [★] в шагах 1 – 2 из раздела «Определенные сюжеты» (57), нажав [INFO] для открытия экрана настройки, нажав [★], затем нажав этот же вариант или [SET].

## Съемка ночных сцен под звездным небом (Звездное небо)

► Фотографии ► Видеофильмы

Снимайте впечатляющие кадры ночных сцен со звездным небом над головой. Свет звезд на изображении автоматически усиливается, и звездное небо выглядит очень красиво.

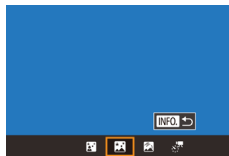

### 1 Выберите значок [★].

- В соответствии с шагами 1 – 2 раздела «Определенные сюжеты» (57) выберите значок [★], затем нажмите кнопку [INFO].
- Нажмите [★], затем нажмите кнопку [★].
- Зум устанавливается в максимально широкое положение, и его изменение невозможно.

### 2 Закрепите камеру.

- Установите камеру на штатив или примите другие меры для сохранения неподвижности камеры и исключения ее сотрясения.

### 3 Произведите съемку.

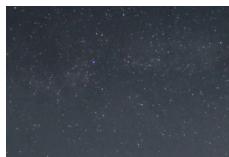

- Последующая съемка будет возможна после некоторой задержки, необходимой для обработки изображений в камере.

Перед использованием

Основные операции

Руководство по расширенным операциям

Основные сведения о камере

Автоматический/гибридный автоматический режим

Другие режимы съемки

Режим P

Режимы Tv, Av, M и C

Режим воспроизведения

Функции Wi-Fi

Меню настройки

Принадлежности

Приложение

Алфавитный указатель







- Для удобства просмотра попробуйте перед съемкой выбрать меню MENU ► вкладку [F2] ► [Ночн.реж.экрана] ► [Вкл.] (161).
- Чтобы звезды выглядели ярче, выберите меню MENU (29) ► вкладку [C5] ► [Акцент звезд] ► [Резкий]. Чтобы выделить яркие звезды на фоне звездного неба, задайте для параметра [Акцент звезд] значение [Мягкий]. С помощью этой настройки можно получать впечатляющие кадры за счет усиления ярких звезд и ослабления остальных. Чтобы отключить обработку звезд, выберите значение [Откл.].
- Для более точной фокусировки перед съемкой попробуйте переключиться в режим ручной фокусировки (81).



- Режим съемки можно также выбрать, выбрав [C] в шагах 1 – 2 из раздела «Определенные сюжеты» (57), нажав [INFO] для открытия экрана настройки, нажав [C], затем нажав этот же вариант или [SET].

## Съемка следов перемещения звезд (Звездный след)

► Фотографии ► Видеофильмы

Полосы, создаваемые перемещением звезд по небу, записываются на одном изображении. После определения выдержки затвора и количества снимков камера производит съемку серии кадров. Длительность сеанса съемки может достигать двух часов. Заранее проверяйте уровень заряда аккумулятора.



### 1 Выберите значок [C].

- В соответствии с шагами 1 – 2 раздела «Определенные сюжеты» (57) выберите значок [C], затем нажмите кнопку [INFO].
- Нажмите [C], затем нажмите кнопку [C].
- Зум устанавливается в максимально широкоугольное положение, и его изменение невозможно.

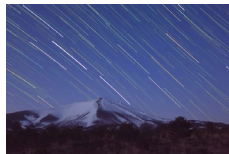

### 2 Задайте длительность сеанса съемки.

- Для выбора длительности съемки поверните кольцо [C].

### 3 Закрепите камеру.

- Установите камеру на штатив или примите другие меры для сохранения неподвижности камеры.

### 4 Произведите съемку.

- Полностью нажмите кнопку спуска затвора. На короткое время отображается сообщение [Занят], затем начинается съемка.
- Не трогайте камеру во время съемки.
- Чтобы отменить съемку, снова полностью нажмите кнопку спуска затвора. Обратите внимание, что отмена может занимать до 30 с.



- Если во время съемки разрядится аккумулятор, съемка останавливается и сохраняется композитное изображение, созданное из кадров, снятых до этого момента.
- Последующая съемка будет возможна после некоторой задержки, необходимой для обработки изображений в камере.



- Для удобства просмотра попробуйте перед съемкой выбрать меню MENU ► вкладку [F2] ► [Ночн.реж.экрана] ► [Вкл.] (161).
- Для более точной фокусировки перед съемкой попробуйте переключиться в режим ручной фокусировки (81).



- Режим съемки можно также выбрать, выбрав [C] в шагах 1 – 2 из раздела «Определенные сюжеты» (57), нажав [INFO] для открытия экрана настройки, нажав [C], затем нажав этот же вариант или [SET].

Перед использованием

Основные операции

Руководство по расширенным операциям

Основные сведения о камере

Автоматический/гибридный автоматический режим

Другие режимы съемки

Режим P

Режимы Tv, Av, M и C

Режим воспроизведения

Функции Wi-Fi

Меню настройки

Принадлежности

Приложение

Алфавитный указатель



## Съемка видеофильмов движения звезд (Покадровая видеосъемка звезд)

► Фотографии ► **Видеофильмы**

Покадрово записывая изображения, снятые с указанным интервалом, можно создать видеофильм с быстро движущимися звездами. Можно настраивать требуемые интервал между кадрами и длительность съемки.

Помните, что каждый сеанс занимает много времени и требует съемки большого количества кадров. Заранее проверяйте уровень заряда аккумулятора и наличие свободного места на карте памяти.



### 1 Выберите значок [INFO].

- В соответствии с шагами 1 – 2 раздела «Определенные сюжеты» (157) выберите значок [INFO], затем нажмите кнопку [INFO].
- Нажмите [INFO], затем нажмите кнопку [INFO].
- Зум устанавливается в максимально широкоугольное положение, и его изменение невозможно.

### 2 Задайте настройки видеофильма.

- Нажмите [INFO].
- Нажмите пункт, затем выберите требуемое значение.

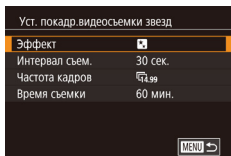

### 3 Закрепите камеру.

- Установите камеру на штатив или примите другие меры для сохранения неподвижности камеры.

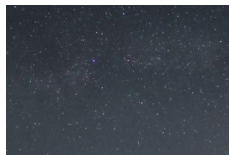

### 4 Проверьте яркость.

- Снимите один кадр, полностью нажав кнопку спуска затвора.
- Переключитесь в режим воспроизведения (103) и проверьте яркость изображения.
- Для настройки яркости измените уровень экспозиции, поворачивая кольцо (161) на экране съемки. Снова проверьте яркость, сделав еще один снимок.

### 5 Произведите съемку.

- Нажмите кнопку видеосъемки. На короткое время отображается сообщение [Занят], затем начинается съемка.
- Не трогайте камеру во время съемки.
- Для отмены съемки снова нажмите кнопку видеосъемки. Обратите внимание, что отмена может занимать до 30 с.
- Во время съемки камера работает в эко-режиме (161).

Пункт	Возможные значения	Сведения
Эффект	[Star trail] [Star] [Starburst] [Starburst]	Выберите эффекты видеосъемки, например звездный след.
Интервал съемки	15 сек., 30 сек., 1 мин.	Выберите интервал между кадрами
Частота кадров	[14.99] [29.97 (NTSC)] [12.50] [25.00 (PAL)]	Выберите частоту кадров видеофильма.
Время съемки	60 мин., 90 мин., 120 мин., Неогр	Выберите длительность сеанса съемки. Чтобы снимать до разрядки аккумулятора, выберите вариант [Неогр].

Перед использованием

Основные операции

Руководство по расширенным операциям

Основные сведения о камере

Автоматический/гибридный  
автоматический режим

Другие режимы съемки

Режим P

Режимы Tv, Av, M и C

Режим воспроизведения

Функции Wi-Fi

Меню настройки

Принадлежности

Приложение

Алфавитный указатель



Приблизительное время воспроизведения в зависимости от интервала съемки и частоты кадров (для сеанса длительностью 1 ч)

Интервал между кадрами	Частота кадров		Время воспроизведения
	NTSC	PAL	
15 с	14.99	12.50	16 с
15 с	29.97	25.00	8 с
30 с	14.99	12.50	8 с
30 с	29.97	25.00	4 с
1 мин	14.99	12.50	4 с
1 мин	29.97	25.00	2 с



- Последующая съемка будет возможна после некоторой задержки, необходимой для обработки изображений в камере.
- Если во время съемки разрядится аккумулятор или закончится свободное место на карте памяти, съемка останавливается и сохраняется видеofilm, состоящий из кадров, снятых до этого момента.
- Интервал съемки [1 мин.] недоступен со следующими эффектами: .



- Звук не записывается.
- Для удобства просмотра попробуйте перед съемкой выбрать меню MENU ► вкладку [2] ► [Ночн.реж.экрана] ► [Вкл.] (161).
- Экран из шага 2 можно также открыть, выбрав меню MENU (29) ► вкладку [5] ► [Уст. пок. кадр. видеосъемки звезд].
- Для сохранения всех отдельных кадров, снятых до создания видеofilmа, выберите меню MENU (29) ► вкладку [5] ► [Сохран. фото] ► [Вкл.]. Обратите внимание, что эти отдельные изображения объединены в одну группу, поэтому во время воспроизведения показывается только первое изображение. Для обозначения того, что изображение входит в группу, в левом верхнем углу экрана отображается значок [SET]. При удалении сгруппированного изображения (115) также удаляются все изображения из этой группы. Будьте внимательны при удалении изображений.
- Для более точной фокусировки перед съемкой попробуйте переключиться в режим ручной фокусировки (81).
- Даже если на шаге 2 задать для параметра [Время съемки] значение [Неогр] и использовать адаптер переменного тока (продается отдельно, 168), съемка остановится максимум через прибл. 8 ч.



- Режим съемки можно также выбрать, выбрав в шагах 1 – 2 из раздела «Определенные сюжеты» (57), нажав [INFO] для открытия экрана настройки, нажав , затем нажав этот же вариант или [INFO].

Перед использованием

Основные операции

Руководство по расширенным операциям

Основные сведения о камере

Автоматический/гибридный автоматический режим

Другие режимы съемки

Режим P

Режимы Tv, Av, M и C

Режим воспроизведения

Функции Wi-Fi

Меню настройки

Принадлежности

Приложение

Алфавитный указатель



## Настройка цветов



► Фотографии ► Видеофильмы

Цвета в режиме  можно настраивать вручную.



### 1 Выберите режим съемки.

- Выберите режим  (63),  (64),  (65) или  (66).

### 2 Выберите настройку цветов.

- Нажмите кнопку , затем выберите в меню пункт  (28).

### 3 Выполните настройку.

- С помощью кольца  настройте уровень коррекции для пары В и А, затем нажмите кнопку .
- После завершения настройки отображается значок .



- В обозначает синий цвет, А – янтарный (желтый).
- При настройке цветов в режиме  тон кожи не изменяется.
- Для доступа к расширенным настройкам нажмите кнопку **MENU** на экране из шага 2 (78).





- Уровень коррекции можно также выбрать, нажав или перетаскив шкалу на шаге 2.

## Настройка фокусировки

► Фотографии ► Видеофильмы

Автоматическая настройка фокусировки для звездного неба.

### 1 Выберите режим съемки.

- Выберите режим  (64), , или  (66).

### 2 Закрепите камеру.



- Установите камеру на штатив или примите другие меры для сохранения неподвижности камеры.

### 3 Наведите рамку на снимаемые звезды.

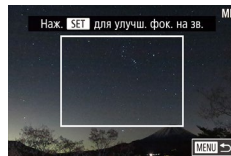
- Нажмите [AF], затем нажмите [Ул. фок. на зв.].
- Наклоните камеру, чтобы снимаемые звезды находились в отображаемой рамке.



### 4 Настройте фокусировку.

- Нажмите кнопку . Отображается сообщение [Настройка фокусировки на звездах], и начинается настройка.
- Настройка может занимать до 30 с. Не перемещайте камеру, пока не появится сообщение [Настройка завершена].
- Нажмите кнопку .

### 5 Произведите съемку (64, 65, 66).



- В указанных ниже ситуациях положение фокусировки может не настраиваться. В таком случае повторите попытку с шага 3.
  - Имеется яркий источник света.
  - По небу движутся самолеты, другие источники света или облака.



- Если не удается выполнить настройку, восстанавливается исходное положение фокусировки.

Перед использованием

Основные операции

Руководство по расширенным операциям

Основные сведения о камере

Автоматический/гибридный автоматический режим

Другие режимы съемки

Режим P

Режимы Tv, Av, M и C

Режим воспроизведения

Функции Wi-Fi

Меню настройки

Принадлежности

Приложение

Алфавитный указатель



## Съемка различных видеofilмов

### Съемка видеofilмов в режиме [P]

► Фотографии ► Видеофильмы

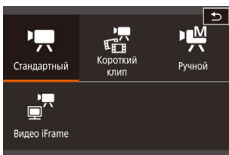
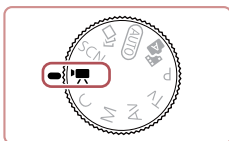

#### 1 Перейдите в режим [P].

- Поверните диск установки режима в положение [P].
- Нажмите [P], затем выберите [P].
- Для подтверждения выбора нажмите [OK].
- Вверху и внизу экрана отображаются черные полосы, и объект немного увеличивается. Черные полосы обозначают области изображения, которые не записываются.

#### 2 Настройте параметры, подходящие для видеofilма (190).

#### 3 Произведите съемку.

- Нажмите кнопку видеосъемки.
- Чтобы остановить съемку видеofilма, снова нажмите кнопку видеосъемки.



- Режим съемки можно также выбрать, открыв меню MENU (29) ► вкладку [P] ► [Режим съемки].



- Фокусировку можно настраивать во время съемки, нажав [AF] (для переключения в режим [MF]), затем нажимая [▲] [▼].

## Фиксация или изменение яркости изображения перед съемкой

► Фотографии ► Видеофильмы

Перед съемкой или во время съемки можно зафиксировать экспозицию или изменить ее с шагом 1/3 ступени в диапазоне от -3 до +3.



#### 1 Зафиксируйте экспозицию.

- Нажмите [A-], чтобы зафиксировать экспозицию.
- Чтобы отменить фиксацию экспозиции, снова нажмите [A-].

#### 2 Настройте экспозицию.

- Для настройки экспозиции поворачивайте кольцо [C], глядя на экран.

#### 3 Произведите съемку (69).

Перед использованием

Основные операции

Руководство по расширенным операциям

Основные сведения о камере

Автоматический/гибридный автоматический режим

Другие режимы съемки

Режим P

Режимы Tv, Av, M и C

Режим воспроизведения

Функции Wi-Fi

Меню настройки

Принадлежности

Приложение

Алфавитный указатель



## Отмена медленного автоматического затвора

► Фотографии ► Видеофильмы

Медленный автоматический затвор можно отменить, если в видеофильмах нарушена плавность движений. Однако при низкой освещенности видеофильмы могут выглядеть темными.

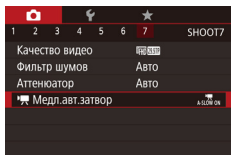

- Нажмите кнопку **[MENU]**, выберите пункт **[Медл. авт. затвор]** на вкладке **[7]**, затем выберите значение **[A-SLOW OFF]** (📖29).
- Чтобы восстановить исходную настройку, повторите эту операцию, но выберите значение **[A-SLOW ON]**.

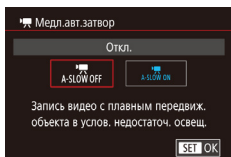

- Режим медленного автоматического затвора применяется только для видеофильмов **[FHD 59.94P]** (NTSC) или **[FHD 50.00P]** (PAL).

## Корректировка сильных сотрясений камеры

► Фотографии ► Видеофильмы

Можно корректировать сильные сотрясения камеры, например при съемке во время движения. Отображаемая часть изображения изменяется больше, чем в режиме [Стандартный], и объекты дополнительно увеличиваются.

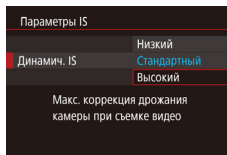

- Выполните шаги из раздела «Съемка видеофильмов с объектами того же размера, с которым они отображаются до начала съемки» (📖52), и выберите значение **[Высокий]**.



- Если для параметра [Режим IS] задано значение [Откл.], функция [Динамич. IS] недоступна.
- Если задано качество видеосъемки **[FHD 29.97P]** (NTSC) или **[FHD 25.00P]** (PAL), доступен только вариант [Стандартный].

## Параметры звука

► Фотографии ► Видеофильмы

### Отключение фильтра шумов

Шум от сильного ветра можно уменьшить. Однако в случае использования этой функции при отсутствии ветра записи могут звучать неестественно. В таком случае можно отключить фильтр шумов.

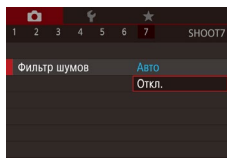

- Нажмите кнопку **[MENU]**, выберите пункт **[Фильтр шумов]** на вкладке **[7]**, затем нажмите кнопку **[7]** (📖29).
- Выберите значение **[Откл.]** (📖29).

Перед использованием

Основные операции

Руководство по расширенным операциям

Основные сведения о камере

Автоматический/гибридный автоматический режим

Другие режимы съемки

Режим P

Режимы Tv, Av, M и C

Режим воспроизведения

Функции Wi-Fi

Меню настройки

Принадлежности

Приложение

Алфавитный указатель



## Использование аттенюатора

Аттенюатор может уменьшить искажения звука в местах с высоким уровнем шума. Однако в тихих местах он снижает уровень записи звука.

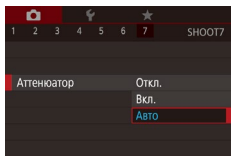

- Нажмите кнопку [MENU], выберите пункт [Аттенюатор] на вкладке [7], затем нажмите кнопку [7] (69).
- Выберите требуемый вариант (29).

## Съемка коротких клипов

► Фотографии ► Видеофильмы

Можно применять эффекты воспроизведения (например, ускоренное и замедленное движение, повтор) к коротким клипам длительностью несколько секунд. Клипы, записанные в этом режиме, могут включаться в альбомы «Яркие моменты» (127).

### 1 Перейдите в режим [7].

- Поверните диск установки режима в положение [7].
- Нажмите [7], затем выберите [7].
- Для подтверждения выбора нажмите [OK].
- Черные полосы сверху и внизу экрана указывают, что эта область изображения не записывается.



### 2 Укажите время съемки и эффект воспроизведения.

- Нажмите кнопку [INFO].
- Поворачивая кольцо [7], задайте время съемки (4 – 6 с).
- После нажатия кнопки [INFO] задайте эффект воспроизведения (71), поворачивая кольцо [7].

### 3 Произведите съемку (69).

- Отображается шкала, показывающая прошедшее время.

## Эффекты воспроизведения

	Ускоренное воспроизведение
	Воспроизведение с обычной скоростью
	Замедленное воспроизведение
	Обычное воспроизведение с обратной перемоткой двух последних секунд и повторным замедленным воспроизведением



- Звук в таких клипах не записывается.
- Качество видео имеет значение [40 29.97P] (для NTSC) или [40 25.00P] (для PAL) (49, 49) и не может быть изменено.
- Во время съемки в режиме [7] на шкалу прошедшего времени добавляется метка, указывающая последние две секунды.

Перед использованием

Основные операции

Руководство по расширенным операциям

Основные сведения о камере

Автоматический/гибридный автоматический режим

Другие режимы съемки

Режим P

Режимы Tv, Av, M и C

Режим воспроизведения

Функции Wi-Fi

Меню настройки

Принадлежности

Приложение

Алфавитный указатель



## Съемка видеофильмов iFrame

► Фотографии ► **Видеофильмы**

Снимайте видеофильмы, которые можно редактировать с помощью iFrame-совместимых программ или устройств.

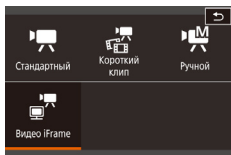

### 1 Выберите значок [📹].

- Поверните диск установки режима в положение [📹].
- Нажмите [📹], затем выберите [📹].
- Для подтверждения выбора нажмите [OK].
- Черные полосы вверху и внизу экрана указывают, что эта область изображения не записывается.

### 2 Произведите съемку (📖 69).



- iFrame – это видеоформат, разработанный корпорацией Apple Inc.
- Качество видео имеет значение [📹 23.97P] (для NTSC) или [📹 25.00P] (для PAL) (📖 49, 📖 49) и не может быть изменено.

Перед использованием

Основные операции

Руководство по расширенным операциям

Основные сведения о камере

Автоматический/гибридный  
автоматический режим

Другие режимы съемки

Режим P

Режимы Tv, Av, M и C

Режим воспроизведения

Функции Wi-Fi

Меню настройки

Принадлежности

Приложение

Алфавитный указатель





## Режим P

Более сложные снимки, снятые в вашем любимом стиле

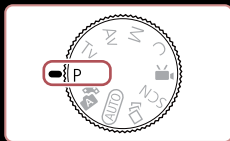

- В инструкциях из этой главы предполагается, что диск установки режима камеры находится в режиме **[P]**.
- **[P]**: программная AE; AE: автоэкспозиция
- Перед использованием функций, рассматриваемых в этой главе, в любых других режимах, кроме **[P]**, убедитесь, что функция доступна в этом режиме (📖 190).

## Съемка в режиме программной автоэкспозиции (режим [P])

► Фотографии ► Видеофильмы

Можно настроить различные функции в соответствии с требуемым стилем съемки.



### 1 Перейдите в режим [P].

- Поверните диск установки режима в положение **[P]**.

### 2 Выполните требуемую настройку параметров (📖74 – 📖91), затем произведите съемку.



- Если при нажатии наполовину кнопки спуска затвора невозможно установить оптимальное значение экспозиции, значения выдержки затвора и диафрагмы отображаются оранжевым цветом. В таком случае попробуйте настроить число ISO (📖75) или включить вспышку (если объекты темные, 📖87), что может позволить получить оптимальную экспозицию.
- В режиме **[P]** можно также снимать видеофильмы, нажимая кнопку видеосъемки. Однако для видеосъемки некоторые параметры меню **[Q]** (📖28) и MENU (📖29) могут настраиваться автоматически.

Перед использованием

Основные операции

Руководство по расширенным операциям

Основные сведения о камере

Автоматический/гибридный автоматический режим

Другие режимы съемки

Режим P

Режимы Tv, Av, M и C

Режим воспроизведения

Функции Wi-Fi

Меню настройки

Принадлежности

Приложение

Алфавитный указатель



## Яркость изображения (Экспозиция)

### Настройка яркости изображения (Компенсация экспозиции)

► Фотографии ► Видеофильмы

Установленную камерой стандартную экспозицию можно изменять с шагом 1/3 ступени в диапазоне от -3 до +3.



- Контролируя изображение на экране, настройте яркость с помощью кольца (🔧).



- Эту настройку можно также задать, коснувшись значка компенсации экспозиции в нижней части экрана съемки, затем нажав или перетащив отображаемую шкалу или нажимая [-][+].

### Фиксация яркости изображения/экспозиции (Фиксация AE)

► Фотографии ► Видеофильмы

Перед съемкой можно зафиксировать экспозицию или можно раздельно задавать фокусировку и экспозицию.



#### 1 Зафиксируйте экспозицию.

- Наведите камеру на объект, который требуется снять с зафиксированной экспозицией, затем нажмите [★].
- Отображается значок [★], и фиксируется экспозиция.
- Чтобы отменить фиксацию автоэкспозиции, снова нажмите [★]. Значок [★] больше не отображается.

#### 2 Выберите композицию кадра и произведите съемку.



- AE: автоэкспозиция
- После фиксации экспозиции можно настраивать сочетание выдержки затвора и значения диафрагмы, поворачивая кольцо (🔧) (Сдвиг программы).

### Изменение способа экспомера

► Фотографии ► Видеофильмы

Настройте способ экспомера (способ измерения яркости) в соответствии с условиями съемки, как указано ниже.



- Нажмите кнопку (📷), выберите в меню значок (📷), затем выберите требуемый вариант (📖28).
- Отображается настроенное значение.

	Оценочный	Для типичных условий съемки, включая изображения в контровом свете. Экспозиция автоматически настраивается в соответствии с условиями съемки.
	Усредненный	Определяется средняя яркость света по всей области изображения, при этом яркость центральной части считается более важной.
	Точечный	Замер ограничивается областью внутри рамки [ ] (рамка точечного замера). Рамку точечного замера можно также связать с рамкой автофокусировки (📖75).

Перед использованием

Основные операции

Руководство по расширенным операциям

Основные сведения о камере

Автоматический/гибридный автоматический режим

Другие режимы съемки

Режим P

Режимы Tv, Av, M и C

Режим воспроизведения

Функции Wi-Fi

Меню настройки

Принадлежности

Приложение

Алфавитный указатель



## Связывание рамки точечного замера автоэкспозиции с рамкой автофокусировки

► Фотографии ► Видеофильмы

### 1 Установите способ экспозамера [C].

- Следуя шагам из раздела «Изменение способа экспозамера» (84), выберите значок [C].

### 2 Выполните настройку.

- Нажмите кнопку [MENU], выберите пункт [Точка AE] на вкладке [C], затем выберите значение [Точка AF] (29).
- Рамка точечного замера автоэкспозиции будет связана с перемещением рамки автофокусировки (84).



- Недоступно, если для параметра [Метод AF] задано значение [L]+Слежение (84).

## Изменение числа ISO

► Фотографии ► Видеофильмы

Задайте для числа ISO значение [AUTO], чтобы оно автоматически настраивалось в зависимости от режима и условий съемки. В противном случае для повышения чувствительности выбирайте большее число ISO, для понижения чувствительности выбирайте более низкое значение.



- Нажмите [ISO], затем выберите число ISO (нажимайте [L] или поворачивайте кольцо [L]).
- Отображается настроенное значение.



- Когда для числа ISO установлен режим [AUTO], для просмотра значения, автоматически заданного камерой, наполовину нажмите кнопку спуска затвора.
- Хотя при выборе более низкого значения числа ISO может уменьшиться зернистость изображения, в некоторых условиях съемки повышается опасность смазывания объекта и сотрясения камеры.
- Более короткая выдержка при более высоком числе ISO уменьшает сотрясение объекта или камеры и увеличивает радиус действия вспышки. Однако снимки могут выглядеть зернистыми.
- Число ISO можно также задать, открыв меню MENU (29) ► вкладку [S] ► [Число ISO] ► [Число ISO].

Перед использованием

Основные операции

Руководство по расширенным операциям

Основные сведения о камере

Автоматический/гибридный автоматический режим

Другие режимы съемки

Режим P

Режимы Tv, Av, M и C

Режим воспроизведения

Функции Wi-Fi

Меню настройки

Принадлежности

Приложение

Алфавитный указатель



## Регулировка автоматической настройки ISO

► Фотографии ► Видеофильмы

Когда в камере установлен режим [AUTO], можно задать максимальное число ISO в диапазоне [400] – [12800] и один из трех уровней чувствительности.

### 1 Откройте экран настройки.

- Нажмите кнопку [MENU], выберите пункт [Число ISO] на вкладке [5], затем нажмите кнопку [ISO] (29).
- Выберите пункт [Автом. настройки ISO] и нажмите кнопку [ISO].

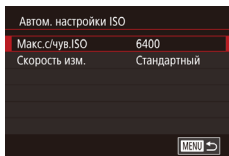

### 2 Выполните настройку.

- Выберите настраиваемый пункт меню, затем выберите требуемое значение (29).

## Изменение уровня шумоподавления (Шумоподавление при высокой чувствительности ISO)

Можно выбрать один из 3 уровней шумоподавления: [Стандартный], [Высокий], [Низкий]. Эта функция особенно эффективна при съемке с высокими значениями числа ISO.

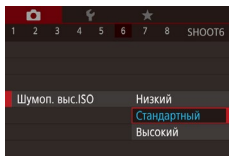

- Нажмите кнопку [MENU], выберите пункт [Шумоп. выс. ISO] на вкладке [6], затем выберите требуемый вариант (29).



- Недоступно, если изображения записываются в формате RAW (90).

## Автоматический брекетинг (съемка в режиме AEB)

► Фотографии ► Видеофильмы

При каждой съемке снимаются три последовательных кадра с различными уровнями экспозиции (стандартная экспозиция, недодержка и передержка). Величину недодержки и передержки (относительно стандартной экспозиции) можно настраивать в диапазоне от -2 до +2 ступеней с шагом 1/3 ступени.

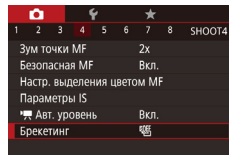

### 1 Выберите значок [AEB].

- Нажмите кнопку [MENU], выберите пункт [Брекетинг] на вкладке [4], затем выберите значение [AEB] (29).

### 2 Выполните настройку.

- Нажмите кнопку [INFO], затем укажите значение, нажимая или перетаскивая шкалу на экране настройки.



- Съемка с AEB доступна только в режиме [S] (87).
- Серийная съемка (42) в этом режиме недоступна.



- Если уже используется функция компенсация экспозиции (74), заданное в ней значение рассматривается как стандартная экспозиция для данной функции.
- Экран настройки из шага 2 можно также открыть, нажав кнопку [INFO] при открытом экране компенсации экспозиции (74).
- Снимаются три кадра, независимо от значения, указанного в режиме [AEB] (41).
- В режиме [Обн. моргания] (51) эта функция доступна только для последнего кадра.

Перед использованием

Основные операции

Руководство по расширенным операциям

Основные сведения о камере

Автоматический/гибридный автоматический режим

Другие режимы съемки

Режим P

Режимы Tv, Av, M и C

Режим воспроизведения

Функции Wi-Fi

Меню настройки

Принадлежности

Приложение

Алфавитный указатель



## Коррекция динамического диапазона (Корр.д.диап.)

► Фотографии ► Видеофильмы

Уменьшите яркость ярких областей, которые в противном случае выглядели бы засвеченными, как указано ниже.

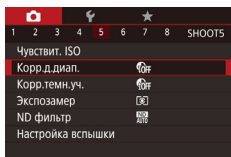

### 1 Откройте экран настройки.

- Нажмите кнопку [MENU], выберите пункт [Корр.д.диап.] на вкладке [5], затем нажмите кнопку [OK] (29).

### 2 Выполните настройку.

- Выберите требуемый вариант (29).
- После задания выбранный вариант отображается на экране.



Возможные значения	Сведения	Доступные значения числа ISO (275)
OFF	—	
AUTO	Автоматическая настройка для исключения засветки ярких участков.	[AUTO], [125] – [12800]
200%	Уменьшение яркости ярких участков приблизительно на 200% относительно уровня яркости [ON].	[AUTO], [250] – [6400]



- Если задать число ISO (275) вне указанного здесь поддерживаемого диапазона, будет установлено значение из поддерживаемого диапазона.

## Коррекция темных участков

► Фотографии ► Видеофильмы

Задайте автоматическое сохранение детализации темных участков, как указано ниже.

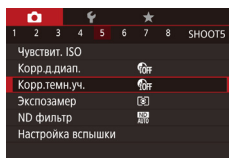

### 1 Откройте экран настройки.

- Нажмите кнопку [MENU], выберите пункт [Корр. темн.уч.] на вкладке [5], затем нажмите кнопку [OK] (29).

### 2 Выполните настройку.

- Выберите вариант [ON] (29).
- После завершения настройки отображается значок [ON].



## Настройка параметров автоматического фильтра нейтральной плотности

Для оптимальной яркости снимаемых сюжетов автоматический фильтр нейтральной плотности снижает интенсивность света до 1/8 от фактического значения, что эквивалентно трем ступеням экспозиции. Выбор [ON] позволяет увеличить выдержку затвора или значение диафрагмы.



- Нажмите кнопку [OK], выберите в меню значок [ON], затем выберите требуемый вариант (28).
- Отображается настроенное значение.



- При выборе [ON] установите камеру на штатив или примите другие меры для сохранения неподвижности камеры и исключения ее сотрясения. В таком случае следует задать для параметра [Режим IS] значение [Откл.] (52).



- ND: нейтральная плотность.

Перед использованием

Основные операции

Руководство по расширенным операциям

Основные сведения о камере

Автоматический/гибридный автоматический режим

Другие режимы съемки

Режим P

Режимы Tv, Av, M и C

Режим воспроизведения

Функции Wi-Fi

Меню настройки

Принадлежности

Приложение

Алфавитный указатель



## Цвета изображения

### Съемка с естественными цветами (Баланс белого)

► Фотографии ► Видеофильмы

Настраивая баланс белого (WB), можно добиться более естественной передачи цветов снимаемой сцены.



- Нажмите кнопку [WB], выберите в меню значок [WB], затем выберите требуемый вариант (книжка 28).
- Отображается настроенное значение.

	Авто	Автоматическая установка оптимального баланса белого для конкретных условий съемки.
	Дневной свет	Для съемки вне помещений в хорошую погоду.
	Тень	Для съемки в тени.
	Облачно	Для съемки в облачную погоду или в сумерках.
	Накаливания	Для съемки с освещением обычными лампами накаливания.
	Флюоресцент	Для съемки с освещением белыми флюоресцентными лампами.
	Флюоресцент H	Для съемки с освещением флюоресцентными лампами дневного цвета.
	Вспышка	Для съемки со вспышкой.
	Ручной	Для задания пользовательского баланса белого вручную (книжка 78).

### Пользовательский баланс белого

► Фотографии ► Видеофильмы

Чтобы цвета изображения выглядели естественно при том освещении, при котором производится съемка, настройте баланс белого в соответствии с текущим источником освещения. Задавайте баланс белого при том же источнике освещения, который будет использоваться при съемке.



- Следуя шагам из раздела «Съемка с естественными цветами (Баланс белого)» (книжка 78), выберите значок [WB] или [WB].
- Наведите камеру на чисто белый объект. Нажмите кнопку [INFO].
- После записи данных баланса белого цветовой оттенок экрана изменяется.



- Если после записи данных баланса белого изменить настройки камеры, цвета могут выглядеть неестественно.



- Данные баланса белого на приведенном выше экране можно также записать, нажав [INFO].

### Ручная коррекция баланса белого

► Фотографии ► Видеофильмы

Можно скорректировать баланс белого. Эта настройка может дать такой же эффект, как использование имеющихся в продаже фильтров преобразования цветовой температуры или фильтров цветокоррекции.



#### 1 Выполните настройку.

- Следуя шагам из раздела «Съемка с естественными цветами (Баланс белого)» (книжка 78), выберите значок [WB].
- Поворачивая кольцо [WB], настройте величину коррекции для цветов В и А.
- После завершения настройки отображается значок [WB].

Перед использованием

Основные операции

Руководство по расширенным операциям

Основные сведения о камере

Автоматический/гибридный автоматический режим

Другие режимы съемки

Режим P

Режимы Tv, Av, M и C

Режим воспроизведения

Функции Wi-Fi

Меню настройки

Принадлежности

Приложение

Алфавитный указатель



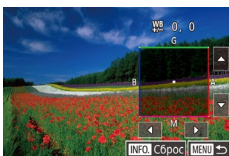

## 2 Настройте дополнительные параметры.

- Для настройки дополнительных параметров нажмите кнопку **[MENU]** и настройте уровень коррекции (поворачивая кольцо **[L]**) или нажимая либо перетаскивая рамку).
- Для сброса уровня коррекции нажмите кнопку **[INFO]**.
- Нажмите кнопку **[OK]** для завершения настройки.



- Камера сохраняет уровни коррекции баланса белого даже при переключении на другой вариант баланса белого (в соответствии с шагами из раздела «Съемка с естественными цветами (Баланс белого)» (с. 78)), но при записи данных пользовательского баланса белого уровни коррекции сбрасываются.



- В: синий; А: янтарный; М: пурпурный; G: зеленый
- Одна ступень коррекции синего/янтарного цвета эквивалентна прибл. 7 Майредам фильтра преобразования цветовой температуры. (Майред: единица измерения цветовой температуры, показывающая плотность фильтра преобразования цветовой температуры.)
- Эту настройку можно также задать, выбрав меню **MENU** (с. 29) ► вкладку **[6]** ► [Корр. бал. белого].



- Уровень коррекции можно также выбрать, нажав или перетаскив шкалу на шаге 1 или рамку на шаге 2.
- Экран из шага 2 можно также открыть, нажав **[MENU]** на шаге 1.
- На экране из шага 2 можно нажать **[INFO]**, чтобы восстановить исходный уровень, и нажать **[MENU]**, чтобы вернуться на экран съемки.

## Изменение цветовых тонов изображения (Мои цвета)

► Фотографии ► Видеофильмы

Произведите требуемое изменение цветовых тонов изображения, например в тона сепии или в черно-белые тона.



- Нажмите кнопку **[OK]**, выберите в меню значок **[OFF]**, затем выберите требуемый вариант (с. 28).
- Отображается настроенное значение.

<b>[OFF]</b>	Откл. эффекты	—
<b>[Sv]</b>	Яркий	Увеличение контраста и насыщенности цветов для получения более резких изображений.
<b>[AN]</b>	Нейтральный	Понижение контрастности и насыщенности цветов для получения более приглушенных изображений.
<b>[Se]</b>	Сепия	Создание изображений в оттенках сепии.
<b>[BW]</b>	Ч/б	Создание черно-белых изображений.
<b>[SP]</b>	Имитация слайда	Объединяются эффекты «Ярко-красный», «Ярко-зеленый» и «Ярко-синий», обеспечивая яркие, но естественно выглядящие цвета, как при съемке на позитивную пленку.
<b>[AL]</b>	Осветлить тон кожи	Осветление телесных тонов.
<b>[AD]</b>	Затемнить тон кожи	Затемнение телесных тонов.
<b>[SB]</b>	Ярко синий	Усиление оттенков синего на изображениях. Небо, океан и другие синие объекты становятся более яркими.
<b>[SG]</b>	Ярко зеленый	Усиление оттенков зеленого на изображениях. Горы, листва и другие зеленые объекты становятся более яркими.
<b>[SR]</b>	Ярко красный	Усиление оттенков красного на изображениях. Красные объекты становятся более яркими.
<b>[SC]</b>	Ручная настройка	Настройка требуемых значений контрастности, резкости, насыщенности цветов и других параметров (с. 80).

Перед использованием

Основные операции

Руководство по расширенным операциям

Основные сведения о камере

Автоматический/гибридный автоматический режим

Другие режимы съемки

Режим P

Режимы Tv, Av, M и C

Режим воспроизведения

Функции Wi-Fi

Меню настройки

Принадлежности

Приложение

Алфавитный указатель





- Задание баланса белого (☰78) в режиме [A] или [AW] невозможно.
- В режимах [A] и [A] возможно изменение цвета не только кожи людей, но и других участков изображения. Для некоторых оттенков кожи эти настройки могут не давать ожидаемых результатов.

## Ручная настройка

► Фотографии ► Видеофильмы

Выберите требуемый уровень контрастности, резкости, насыщенности цветов, красного, зеленого, синего и телесных оттенков изображения в диапазоне 1 – 5.

### 1 Откройте экран настройки.

- В соответствии с шагами из раздела «Изменение цветových тонов изображения (Мои цвета)» (☰79) выберите значок [A], затем нажмите кнопку [INFO].

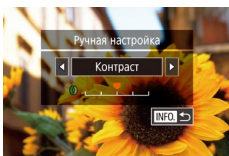

### 2 Выполните настройку.

- Нажимая [◀][▶], выберите пункт, затем поворачивайте кольцо [Q] для задания значения.
- Для получения более сильного/интенсивного эффекта (или более темных телесных оттенков) изменяйте значение вправо, для получения более слабого/менее интенсивного эффекта (или более светлых телесных оттенков) изменяйте значение влево.
- Нажмите кнопку [INFO] для завершения настройки.

## Диапазон съемки и фокусировка

### Съемка с близкого расстояния (Макро)

► Фотографии ► Видеофильмы

Чтобы ограничить фокусировку близко расположенными объектами, установите камеру в режим [M]. Подробные сведения о диапазоне фокусировки см. в разделе «Диапазон съемки» (☰205).

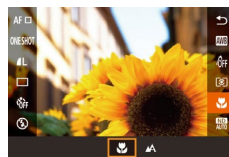

- Нажмите кнопку [Q], выберите значок [A] в меню, затем выберите [M] (☰28).
- После завершения настройки отображается значок [M].



- При срабатывании вспышки возможно виньетирование.



- Во избежание сотрясения камеры попробуйте установить ее на штатив и производить съемку в режиме [C] (☰41).

Перед использованием

Основные операции

Руководство по расширенным операциям

Основные сведения о камере

Автоматический/гибридный автоматический режим

Другие режимы съемки

Режим P

Режимы Tv, Av, M и C

Режим воспроизведения

Функции Wi-Fi

Меню настройки

Принадлежности

Приложение

Алфавитный указатель





## Съемка в режиме ручной фокусировки

► Фотографии ► Видеофильмы

Если фокусировка в режиме автофокусировки невозможна, используйте ручную фокусировку. Можно задать общее положение фокусировки, а затем наполовину нажать кнопку спуска затвора, чтобы камера определила оптимальное положение фокусировки вблизи от заданного положения. Подробные сведения о диапазоне фокусировки см. в разделе «Диапазон съемки» (📖 205).



### 1 Выберите значок [MF].

- Нажмите [AF].
- Отображаются значок [MF] и индикатор ручной фокусировки.



(1)

### 2 Укажите общее положение фокусировки.

- Ориентируясь по индикатору ручной фокусировки на экране (1, который показывает расстояние и положение фокусировки) и увеличенной области изображения, нажимайте [▲]/[▼] для задания общего положения фокусировки, затем нажмите кнопку [INFO].
- Для настройки увеличения нажмите кнопку [INFO].
- В режиме увеличенного изображения можно перемещать рамку фокусировки, перетаскивая ее по экрану.

### 3 Выполните точную настройку фокусировки.

- Наполовину нажмите кнопку спуска затвора или коснитесь [AF], чтобы камера произвела точную настройку положения фокусировки (Безопасная MF).
- Чтобы отменить ручную фокусировки, нажмите [MF].



- При ручной фокусировке для метода автофокусировки (📖 83) устанавливается значение [AF по одной точке], а для размера рамки AF (📖 84) – значение [Нормальная], и изменить данные настройки невозможно.
- При использовании цифрового зума (📖 39) или цифрового телеконвертера (📖 83) либо при использовании телевизора в качестве дисплея (📖 170) фокусировка возможна, но увеличенная область изображения не отображается.



- Для более точной фокусировки попробуйте установить камеру на штатив, чтобы стабилизировать ее.
- Область увеличенного изображения можно увеличить или скрыть, изменив настройки MENU (📖 29) ► вкладка [📷4] ► [Зум точки MF].
- Чтобы отключить автоматическую точную подстройку фокусировки при наполовину нажатой кнопке спуска затвора, выберите MENU (📖 29) ► вкладку [📷4] ► [Безопасная MF] ► [Откл.].

Перед использованием

Основные операции

Руководство по расширенным операциям

Основные сведения о камере

Автоматический/гибридный автоматический режим

Другие режимы съемки

Режим P

Режимы Tv, Av, M и C

Режим воспроизведения

Функции Wi-Fi

Меню настройки

Принадлежности

Приложение

Алфавитный указатель



## Простое определение области фокусировки (Выделение цветом MF)

► Фотографии ► Видеофильмы

Для упрощения ручной фокусировки края объектов, находящихся в фокусе, выделяются цветом. Можно настроить требуемые цвета и чувствительность (уровень) обнаружения контуров.

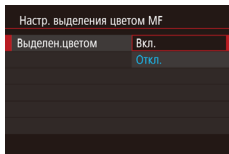

### 1 Откройте экран настройки.

- Нажмите кнопку [MENU], выберите пункт [Настр. выделения цветом MF] на вкладке [4], выберите пункт [Выделен.цветом], затем выберите значение [Вкл.] (829).

### 2 Выполните настройку.

- Выберите настраиваемый пункт меню, затем выберите требуемое значение (829).



- Цвета, используемые для выделения цветом MF, не записываются на изображениях.



### 2 Выполните настройку.

- Нажмите кнопку [INFO], затем укажите значение, нажимая или перетаскивая шкалу на экране настройки.



- Фокусировочная вилка доступна только в режиме [87].
- Серийная съемка (42) в этом режиме недоступна.



- Экран настройки из шага 2 можно также открыть, нажав кнопку [MENU] на шаге 2 из раздела «Съемка в режиме ручной фокусировки» (81).
- Снимаются три кадра, независимо от значения, указанного в режиме [41].
- В режиме [Обн. морганя] (51) эта функция доступна только для последнего кадра.



- Этот параметр можно также настроить, нажимая или перетаскивая шкалу на экране из шага 2 для задания значения, затем нажав [MENU].

## Фокусировочная вилка (режим «Фокус-ВКТ»)

► Фотографии ► Видеофильмы

При каждой съемке производится съемка трех последовательных изображений, сначала с установленным вручную расстоянием фокусировки, затем с более дальним и более близким положениями фокусировки, заданными в предварительных настройках. Для расстояния от положения фокусировки, установленного пользователем, можно задать одно из трех значений.

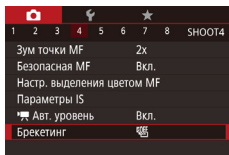

### 1 Выберите значок [4].

- Нажмите кнопку [MENU], выберите пункт [Брекетинг] на вкладке [4], затем выберите значение [4] (829).

Перед использованием

Основные операции

Руководство по расширенным операциям

Основные сведения о камере

Автоматический/гибридный автоматический режим

Другие режимы съемки

Режим P

Режимы Tv, Av, M и C

Режим воспроизведения

Функции Wi-Fi

Меню настройки

Принадлежности

Приложение

Алфавитный указатель



## Цифровой телеконвертер

► Фотографии ► Видеофильмы

Фокусное расстояние объектива можно увеличить приблизительно в 1,6 или 2,0 раза. Таким образом можно уменьшить сотрясение камеры, так как используется меньшая выдержка затвора, чем при зумировании (включая использование цифрового зума) до такого же коэффициента увеличения.

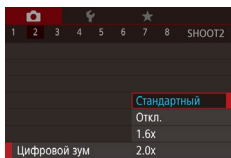

- Нажмите кнопку **MENU**, выберите пункт [Цифровой зум] на вкладке [2], затем выберите требуемый вариант (книжка 29).
- Изображение увеличивается, и на экране отображается коэффициент зумирования.



- Выдержка затвора может быть одинаковой как при полном перемещении рычага зумирования в направлении [1] для перехода в положение максимального телефото, так и при зумировании для увеличения объекта до такого же размера после выполнения шага 2 раздела «Дополнительное увеличение объектов (Цифровой зум)» (книжка 39).

## Выбор способа автофокусировки

► Фотографии ► Видеофильмы

Изменяйте режим автофокусировки (AF) в соответствии с условиями съемки.



- Нажмите кнопку [AF-ON], выберите в меню значок [AF], затем выберите требуемый вариант (книжка 28).



- Эту настройку можно также задать, открыв меню MENU (книжка 29) ► вкладку [3] ► [Метод AF].

## AF по одной точке

► Фотографии ► Видеофильмы

Камера фокусируется по одной рамке AF. Эффективно для надежной фокусировки. Рамку можно также перемещать, нажимая на экран (книжка 86).



- Если при наполовину нажатой кнопке спуска затвора камера не может сфокусироваться, отображается желтая рамка автофокусировки со значком [!].



- Для получения кадров с объектами на краю или в углу кадра сначала направьте камеру так, чтобы захватить объект в рамку автофокусировки, затем нажмите кнопку спуска затвора наполовину и удерживайте ее нажатой. Продолжая удерживать кнопку спуска затвора наполовину нажатой, требуемым образом измените композицию кадра и полностью нажмите кнопку спуска затвора (Фиксация фокусировки).
- Если для параметра [Зум точки AF] (книжка 50) задано значение [Вкл.], при наполовину нажатой кнопке спуска затвора область рамки автофокусировки увеличивается.

Перед использованием

Основные операции

Руководство по расширенным операциям

Основные сведения о камере

Автоматический/гибридный автоматический режим

Другие режимы съемки

Режим P

Режимы Tv, Av, M и C

Режим воспроизведения

Функции Wi-Fi

Меню настройки

Принадлежности

Приложение

Алфавитный указатель



## Перемещение рамок автофокусировки и изменение их размера (AF по одной точке)

► Фотографии ► Видеофильмы

Если требуется изменить положение или размер рамки автофокусировки, установите для рамки автофокусировки режим [AF по одной точке].



### 1 Переместите рамку автофокусировки.

- Нажмите экран. В нажатом месте отображается оранжевая рамка автофокусировки (тактильная автофокусировка).
- Чтобы вернуть рамку автофокусировки в исходное положение в центре экрана, нажмите кнопку [MENU].

### 2 Измените размер рамки автофокусировки.

- Чтобы уменьшить размер рамки автофокусировки, поверните кольцо [C]. Поверните его еще раз, чтобы восстановить исходный размер рамки.

### 3 Завершите процесс настройки.

- Нажмите кнопку [INFO].



- При использовании цифрового зума (83), цифрового телеконвертера (83) или режима ручной фокусировки (81) рамки автофокусировки отображаются с нормальным размером.



- Рамку точечного замера можно также связать с рамкой автофокусировки (75).
- Размер рамки автофокусировки можно также настроить, нажав кнопку [MENU] и выбрав пункт [Разм. рамки AF] на вкладке [83] (29).



- На экране из шага 2 можно также перемещать рамку автофокусировки, нажимая на экран, восстанавливать исходное положение рамки автофокусировки, нажимая [MENU], или выйти из режима настройки, нажав [INFO].

## +Слежение

► Фотографии ► Видеофильмы

- Распознаются лица людей, затем производится фокусировка, настраиваются экспозиция (только оценочный замер) и баланс белого (только режим [M]).
- После наведения камеры на объект вокруг лица, определенного камерой в качестве главного объекта, отображается белая рамка, а вокруг остальных определенных лиц могут отображаться не более двух серых рамок.
- Когда камера обнаруживает перемещения, рамки в определенных пределах следуют за перемещением объектов.
- После того, как будет наполовину нажата кнопка спуска затвора, вокруг лиц, находящихся в фокусе, отображается до 9 зеленых рамок.



- Если лица не обнаружены или отображаются только серые рамки (без белой рамки), при наполовину нажатой кнопке фокусировки отображаются зеленые рамки в областях, находящихся в фокусе. Обратите внимание, что максимальное количество рамок зависит от установленного формата кадра (47).
- Если в режиме «Следящая AF» лица не обнаружены (85), при наполовину нажатой кнопке спуска затвора рамка автофокусировки отображается в центре экрана.
- Примеры лиц, определение которых невозможно:
  - объекты, расположенные слишком далеко или очень близко;
  - темные или светлые объекты;
  - лица, повернутые в профиль, под углом или частично скрытые.
- Камера может неправильно интерпретировать некоторые объекты как лица.
- Если при наполовину нажатой кнопке спуска затвора камера не может сфокусироваться, никакие рамки автофокусировки не отображаются.

Перед использованием

Основные операции

Руководство по расширенным операциям

Основные сведения о камере

Автоматический/гибридный автоматический режим

Другие режимы съемки

Режим P

Режимы Tv, Av, M и C

Режим воспроизведения

Функции Wi-Fi

Меню настройки

Принадлежности

Приложение

Алфавитный указатель



## Съемка в режиме следящей автофокусировки

► Фотографии ► Видеофильмы

Этот режим позволяет не пропустить удобный момент при съемке движущихся объектов, так как при наполовину нажатой кнопке спуска затвора камера непрерывно фокусируется на объект и настраивает экспозицию.

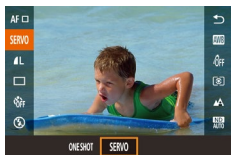

### 1 Выполните настройку.

- Нажмите кнопку [MENU], выберите в меню значок [ONE SHOT], затем выберите значение [SERVO].

### 2 Сфокусируйтесь.

- Пока кнопка спуска затвора удерживается наполовину нажатой, производится постоянная настройка фокусировки и экспозиции для области внутри отображаемой синей рамки автофокусировки.



- В некоторых условиях съемки фокусировка может быть невозможна.
- В условиях недостаточной освещенности при наполовину нажатой кнопке спуска затвора следящая автофокусировка может не включиться (цвет рамок автофокусировки не изменяется на синий). В таком случае фокусировка и экспозиция устанавливаются в соответствии с заданным методом автофокусировки.
- Скорость серийной съемки (42) в режиме «Следящая AF» снижается.
- Если не удается получить оптимальную экспозицию, значения выдержки затвора и диафрагмы отображаются оранжевым цветом. Отпустите кнопку спуска затвора, затем снова наполовину нажмите ее.
- Съемка с фиксацией автофокусировки недоступна.
- Пункт [Зум точки AF] на вкладке [3] (29) недоступен.
- Недоступно при использовании таймера автоспуска (40).
- При использовании таймера автоспуска (40) доступен только режим автофокусировки [ONE SHOT].



- Чтобы камера постоянно настраивала фокусировку при серийной съемке (42), укажите режим «Следящая AF» со значением [AF по одной точке] параметра [Метод AF].
- Эту настройку можно также задать, открыв меню MENU (29) ► вкладку [3] ► [Функция AF].

## Изменение настройки фокусировки

► Фотографии ► Видеофильмы

Можно изменить настройку камеры по умолчанию в отношении непрерывной фокусировки на объекты, на которые она направлена, даже если кнопка спуска затвора не нажата. Вместо этого можно задать, чтобы камера производила фокусировку только в момент, когда наполовину нажимается кнопка спуска затвора.

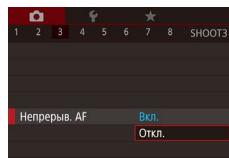

- Нажмите кнопку [MENU], выберите пункт [Непрерыв. AF] на вкладке [3], затем выберите значение [Откл.] (29).

Вкл.	Позволяет не пропустить неожиданно возникшую возможность снять удачный кадр, так как камера постоянно фокусируется на объекты, пока не будет наполовину нажата кнопка спуска затвора.
Откл.	Экономит заряд аккумуляторов/элементов питания, так как камера не производит непрерывную фокусировку.

Перед использованием

Основные операции

Руководство по расширенным операциям

Основные сведения о камере

Автоматический/гибридный автоматический режим

Другие режимы съемки

Режим P

Режимы Tv, Av, M и C

Режим воспроизведения

Функции Wi-Fi

Меню настройки

Принадлежности

Приложение

Алфавитный указатель



## Выбор человека для фокусировки (Выбор лица)

► Фотографии ► Видеофильмы

Можно производить съемку после выбора фокусировки на лицо конкретного человека.



**1** Установите способ автофокусировки [L]+Слежение] (83).

**2** Назначьте функцию [AF] кнопке видеосъемки (99).

**3** Перейдите в режим «Выбор лица».

- Направьте камеру на лицо требуемого человека и нажмите кнопку видеосъемки.
- После появления индикации [Выбор лица: Вкл.] вокруг лица, определенного как главный объект, отображается рамка лица [L].
- Даже если этот объект двигается, рамка лица [L] в определенных пределах будет перемещаться вслед за объектом.
- Если лицо не обнаружено, рамка [L] не отображается.

**4** Выберите лицо, на которое требуется сфокусироваться.

- Для переключения рамки лица [L] на другое обнаруженное лицо нажмите кнопку видеосъемки.
- После перебора всех обнаруженных лиц отображается значение [Выбор лица: Откл.], затем экран выбранного способа автофокусировки.

**5** Произведите съемку.

- Нажмите наполовину кнопку спуска затвора. После завершения фокусировки рамка [L] изменяется на рамку [L].
- Для съемки полностью нажмите кнопку спуска затвора.

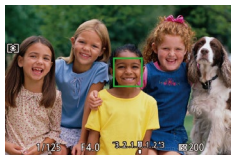

- Если для параметра [Идентиф. лица] задано значение [Вкл.], отображается только имя человека, выбранного в качестве основного объекта, даже если обнаружены другие зарегистрированные люди. Однако их имена будут записаны в фотографии (43).

## Выбор объектов для фокусировки (Тактильный АФ)

► Фотографии ► Видеофильмы

Можно производить съемку после выбора фокусировки на лицо конкретного человека или на другой объект.



**1** Установите способ автофокусировки [L]+Слежение] (83).

**2** Выберите лицо человека или другой объект для фокусировки.

- Прикоснитесь к объекту или человеку на экране.
- При обнаружении объекта камера подает звуковой сигнал, и отображается значок [L]. Фокусировка поддерживается даже при перемещении объекта.
- Для отмены тактильной автофокусировки нажмите [L].

**3** Произведите съемку.

- Нажмите наполовину кнопку спуска затвора. После завершения фокусировки рамка [L] изменяется на зеленую рамку [L].
- Для съемки полностью нажмите кнопку спуска затвора.

Перед использованием

Основные операции

Руководство по расширенным операциям

Основные сведения о камере

Автоматический/гибридный автоматический режим

Другие режимы съемки

Режим P

Режимы Tv, Av, M и C

Режим воспроизведения

Функции Wi-Fi

Меню настройки

Принадлежности

Приложение

Алфавитный указатель





- Если камера производит съемку при касании экрана, либо нажмите [C] и выберите значение [OFF] (42), либо выберите меню MENU (29) ► вкладку [2] ► [Съем. при кас.] ► [Откл.].
- Сопровождение может оказаться невозможным, если объект слишком маленький или движется слишком быстро либо если недостаточна контрастность объекта на фоне заднего плана.
- Даже если съемка производится в режиме [M] (80), при нажатии экрана для задания места фокусировки камера переключается в режим [A].
- Если для параметра [Идентиф. лица] задано значение [Вкл.], при обнаружении зарегистрированных людей их имена не отображаются на экране, но записываются на фотографиях (43). Однако имя будет отображаться, если объект, выбранный для фокусировки, совпадает с человеком, определенным функцией идентификации лица.

## Съемка с фиксацией автофокусировки

► Фотографии ► Видеофильмы

Можно зафиксировать фокусировку. После фиксации фокусировки положение фокусировки не изменяется, даже если убрать палец с кнопки спуска затвора.

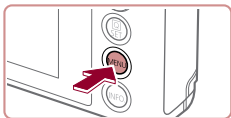

### 1 Зафиксируйте фокусировку.

- При наполовину нажатой кнопке спуска затвора нажмите кнопку **MENU**.
- Фокусировка фиксируется, и отображаются значок [MF] и индикатор ручной фокусировки.
- Чтобы отменить фиксацию фокусировки, отпустите кнопку спуска затвора и нажмите [MF].

### 2 Выберите композицию кадра и произведите съемку.



- Не может использоваться с функцией съемки при касании (42).

## Вспышка

### Изменение режима вспышки

► Фотографии ► Видеофильмы

Режим вспышки можно изменить в соответствии со снимаемым сюжетом. Подробные сведения о радиусе действия вспышки см. в разделе «Камера» (204).

#### 1 Поднимите вспышку.

- Переместите переключатель [A].

#### 2 Выполните настройку.

- Нажмите кнопку [C], выберите в меню значок [A], затем выберите требуемый вариант.
- Отображается настроенное значение.

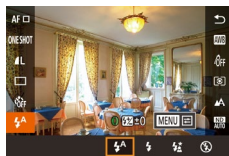

- Если вспышка опущена, пункт [A] не отображается в меню даже при нажатии кнопки [C]. Переместите переключатель [A], чтобы поднять вспышку, затем настройте параметр.
- При срабатывании вспышки возможно виньетирование.

### АВТО

Срабатывает автоматически при недостаточной освещенности.

### Вкл.

Срабатывает для каждого кадра.

Перед использованием

Основные операции

Руководство по расширенным операциям

Основные сведения о камере

Автоматический/гибридный автоматический режим

Другие режимы съемки

Режим P

Режимы Tv, Av, M и C

Режим воспроизведения

Функции Wi-Fi

Меню настроек

Принадлежности

Приложение

Алфавитный указатель



## Замедл. синхр.

Срабатывает для освещения основного объекта (например, людей), при этом устанавливается длительная выдержка затвора для съемки заднего плана, находящегося вне зоны действия вспышки.



- В режиме [⚡] установите камеру на штатив или примите другие меры для сохранения неподвижности камеры и исключения ее сотрясения. Кроме того, при использовании штатива или других способов закрепления камеры следует задать для параметра [Режим IS] значение [Откл.] (📖52).
- В режиме [⚡] даже после срабатывания вспышки главный объект не должен двигаться до тех пор, пока не прекратится подача звукового сигнала срабатывания затвора.

## Откл.

Для съемки без вспышки.



- Если в условиях недостаточной освещенности, способствующих проявлению эффекта сотрясения камеры, при наполовину нажатой кнопке спуска затвора отображается мигающий значок [📖], установите камеру на штатив или примите другие меры по обеспечению неподвижности камеры.



- Этот параметр можно также настроить, нажав [⚡], нажав вариант, затем нажав этот вариант еще раз.

## Настройка компенсации экспозиции при съемке со вспышкой

► Фотографии ► Видеофильмы

Как и в случае обычной компенсации экспозиции (📖74), при съемке со вспышкой можно настраивать экспозицию в диапазоне от -2 до +2 ступеней с шагом 1/3 ступени.

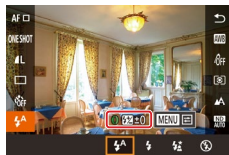

- Поднимите вспышку, нажмите кнопку [📖] и выберите пункт [⚡] в меню. Кольцом [📖] выберите значение компенсации, затем нажмите кнопку [📖].



- В случае опасности передержки камера при съемке со вспышкой автоматически настраивает выдержку затвора или значение диафрагмы, чтобы уменьшить выцветание ярких участков и обеспечить оптимальную экспозицию кадра. Однако можно отключить автоматическую настройку выдержки затвора и значения диафрагмы, открыв меню MENU (📖29) и выбрав на вкладке [📖5] пункты [Настройка вспышки] ► [Безопасная FE] ► [Откл.].
- Также можно настроить компенсацию экспозиции при съемке со вспышкой, открыв меню MENU (📖29) и выбрав на вкладке [📖5] пункты [Настройка вспышки] ► [Комп. эксп. всп.].
- Экран [Настройки встроенной вспышки] (📖29) можно также открыть следующим образом.
  - Нажмите кнопку [📖] при поднятой вспышке, выберите в меню значок [⚡], затем нажмите кнопку MENU.

Перед использованием

Основные операции

Руководство по расширенным операциям

Основные сведения о камере

Автоматический/гибридный автоматический режим

Другие режимы съемки

Режим P

Режимы Tv, Av, M и C

Режим воспроизведения

Функции Wi-Fi

Меню настройки

Принадлежности

Приложение

Алфавитный указатель





## Съемка с фиксатором FE

► Фотографии ► Видеофильмы

Так же как и в случае фиксации автоэкспозиции (📖74), можно зафиксировать экспозицию при съемке со вспышкой.

### 1 Поднимите вспышку и установите для нее режим [F] (📖87).



### 2 Зафиксируйте экспозицию при съемке со вспышкой.

- Наведите камеру на объект, который требуется снять с зафиксированной экспозицией, затем нажмите [✳].
- Срабатывает вспышка, и после появления значка [✳] мощность вспышки будет сохранена.
- Чтобы отменить фиксацию экспозиции при съемке со вспышкой, снова нажмите [✳]. Значок [✳] больше не отображается.

### 3 Выберите композицию кадра и произведите съемку.

- После съемки первого кадра фиксация экспозиции при съемке со вспышкой отменяется и значок [✳] больше не отображается.



- FE: экспозиция при съемке со вспышкой

## Изменение момента срабатывания вспышки

► Фотографии ► Видеофильмы

Изменение синхронизации срабатывания вспышки и затвора производится следующим образом.

### 1 Откройте экран настройки.

- Нажмите кнопку [MENU], выберите пункт [Настройка вспышки] на вкладке [📷5], затем нажмите кнопку [⊕] (📖29).

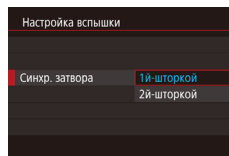

### 2 Выполните настройку.

- Выберите пункт [Синхр. затвора], затем выберите требуемое значение (📖29).

1й-шторкой	Вспышка срабатывает сразу после открытия затвора.
2й-шторкой	Вспышка срабатывает непосредственно перед закрытием затвора.

Перед использованием

Основные операции

Руководство по расширенным операциям

Основные сведения о камере

Автоматический/гибридный автоматический режим

Другие режимы съемки

Режим P

Режимы Tv, Av, M и C

Режим воспроизведения

Функции Wi-Fi

Меню настройки

Принадлежности

Приложение

Алфавитный указатель



## Прочие настройки

### Изменение качества изображения

► Фотографии ► Видеофильмы

Выберите одно из 8 сочетаний размера (количества пикселей) и компрессии (качество изображения). Также укажите, требуется ли записывать изображения в формате RAW (📖90). Сведения о количестве изображений каждого типа, которые можно записать на карту памяти, см. в разделе «Количество снимков, которые можно записать на карту памяти» (📖205).



- Для задания настроек выполните шаги из раздела «Изменение качества изображения» (📖48).



- [S/L] и [L/L] указывают различные уровни качества изображения в зависимости от степени компрессии. При одинаковом размере (числе пикселей) вариант [S/L] обеспечивает более высокое качество изображения. Хотя качество изображений [L/L] несколько ниже, на карту памяти помещается больше изображений.

## Запись в формате RAW

Камера может записывать изображения в виде JPEG и RAW.

Изображения JPEG	Обрабатываются в камере для получения оптимального качества изображения и сжимаются для уменьшения размера файла. Однако процесс сжатия необратим, и восстановление исходного необработанного состояния изображений невозможно. Обработка изображения может также приводить к некоторой потере качества.
Изображения RAW	Необработанные данные, записанные практически без потери качества изображения, связанного с обработкой изображения в камере. Эти данные не могут в необработанном виде использоваться для просмотра на компьютере или печати. Сначала необходимо с помощью программного обеспечения (Digital Photo Professional, 📖173) преобразовать изображения в обычные файлы JPEG или TIFF. Изображения можно настраивать с минимальной потерей качества.



- Нажмите кнопку [Q], затем выберите в меню пункт [L/L] (📖28).
- Чтобы записывать только изображения RAW, выберите вариант [RAW].
- Для одновременной записи изображений JPEG и RAW выберите качество изображений JPEG, затем нажмите кнопку [INFO]. Рядом с пунктом [RAW] отображается флажок [✓]. Для отмены этой настройки выполните те же шаги, чтобы снять флажок [✓] у пункта [RAW].



- Для передачи изображений RAW (или совместно записанных изображений RAW и JPEG) в компьютер обязательно используйте специальное программное обеспечение (📖173).
- При записи изображений в формате RAW цифровой зум (📖39) недоступен. Кроме того, невозможно задать уровень шумоподавления (📖76), коррекцию динамического диапазона (📖77), коррекцию темных участков (📖77) и Мои цвета (📖79).

Перед использованием

Основные операции

Руководство по расширенным операциям

Основные сведения о камере

Автоматический/гибридный автоматический режим

Другие режимы съемки

Режим P

Режимы Tv, Av, M и C

Режим воспроизведения

Функции Wi-Fi

Меню настройки

Принадлежности

Приложение

Алфавитный указатель





- Подробные сведения о связи между разрешением и количеством изображений, которые могут поместиться на карту, см. в разделе «Количество снимков, которые можно записать на карту памяти» (📖205).
- Файлы изображений JPEG имеют расширение «.JPG», а файлы изображений RAW – расширение «.CR2».

## С помощью меню



- Нажмите кнопку [MENU], выберите пункт [Качество] на вкладке [📷1], затем нажмите кнопку [📖] (📖29).
- Для одновременной записи изображений RAW выберите вариант [RAW] в пункте [RAW]. Обратите внимание, что если выбрано значение [-], записываются только изображения JPEG.
- В разделе [JPEG] выберите число пикселей и коэффициента компрессии. Обратите внимание, что если выбрано значение [-], записываются только изображения RAW.
- После завершения нажмите кнопку [📖] для возврата на экран меню.



- Невозможно задать значение [-] одновременно для параметров [RAW] и [JPEG].

## Изменение настроек режима IS

▶ Фотографии ▶ Видеофильмы

Стабилизация изображения может оставаться выключенной до момента съемки.

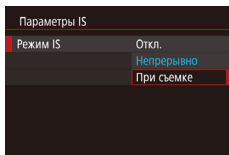

- Следуя шагам из раздела «Отключение стабилизации изображения» (📖52), выберите пункт [При съемке].

Перед использованием

Основные операции

Руководство по расширенным операциям

Основные сведения о камере

Автоматический/гибридный автоматический режим

Другие режимы съемки

Режим P

Режимы Tv, Av, M и C

Режим воспроизведения

Функции Wi-Fi

Меню настройки

Принадлежности

Приложение

Алфавитный указатель



## Режимы Tv, Av, M и C

Более сложная творческая съемка и настройка камеры под определенный стиль съемки



- Инструкции из этой главы относятся к камере, установленной в соответствующий режим.

## Конкретные значения выдержки затвора (режим [Tv])

► Фотографии ► Видеофильмы

Перед съемкой установите требуемую выдержку затвора, как указано ниже. Камера автоматически настраивает значение диафрагмы в соответствии с заданной выдержкой затвора.

Подробные сведения о доступных значениях выдержки затвора см. в разделе «Камера» (📖204).

### 1 Перейдите в режим [Tv].

- Поверните диск установки режима в положение [Tv].

### 2 Установите выдержку затвора.

- Кольцом [🔘] установите выдержку затвора.



Выдержка затвора (с)	Доступные значения числа ISO (📖75)
30 – 1,3	[AUTO], [125] – [3200]
1 – 1/2000	[AUTO], [125] – [12800]



- В условиях, при которых требуется большая выдержка затвора, дальнейшая съемка может оказаться возможной только после задержки, так как камера производит обработку изображения для уменьшения шумов.
- При съемке с длительными выдержками затвора со штатива следует задать для параметра [Режим IS] значение [Откл.] (📖52).
- Оранжевый цвет индикации значения диафрагмы при наполовину нажатой кнопке спуска затвора означает, что оптимальная экспозиция не получена. Настраивайте выдержку затвора, пока значение диафрагмы не будет отображаться белым цветом, или воспользуйтесь безопасным сдвигом (📖93).



- [Tv]: значение времени

Перед использованием

Основные операции

Руководство по расширенным операциям

Основные сведения о камере

Автоматический/гибридный автоматический режим

Другие режимы съемки

Режим P

Режимы Tv, Av, M и C

Режим воспроизведения

Функции Wi-Fi

Меню настройки

Принадлежности

Приложение

Алфавитный указатель



## Конкретные значения диафрагмы (режим [Av])

► Фотографии ► Видеофильмы

Перед съемкой установите требуемое значение диафрагмы, как указано ниже. Камера автоматически настраивает выдержку затвора в соответствии с заданным значением диафрагмы.

Подробные сведения о доступных значениях диафрагмы см. в разделе «Камера» (📖204).

### 1 Перейдите в режим [Av].

- Поверните диск установки режима в положение [Av].

### 2 Установите значение диафрагмы.

- Кольцом (🔍) установите значение диафрагмы.



- Оранжевый цвет индикации выдержки затвора при наполовину нажатой кнопке спуска затвора означает, что оптимальная экспозиция не получена. Настраивайте значение диафрагмы, пока выдержка затвора не будет отображаться белым цветом, или воспользуйтесь безопасным сдвигом (см. ниже).



- [Av]: значение диафрагмы (размер отверстия, образуемого диафрагмой в объективе)
- В режимах [Tv] и [Av] нажмите кнопку [MENU] и задайте для параметра [Безопас. сдвиг] на вкладке [📷6] значение [Вкл.] (📖29), чтобы при возникновении проблем с экспозицией камера автоматически настраивала выдержку затвора и значение диафрагмы для съемки с оптимальной экспозицией. Однако в случае срабатывания вспышки безопасный сдвиг отключается.

## Конкретные значения выдержки затвора и диафрагмы (режим [M])

► Фотографии ► Видеофильмы

Выполните перед съемкой приведенные ниже шаги, чтобы задать требуемые значения выдержки затвора и диафрагмы для получения необходимой экспозиции.

Подробные сведения о доступных значениях выдержки затвора и диафрагмы см. в разделе «Камера» (📖204).

### 1 Перейдите в режим [M].

- Поверните диск установки режима в положение [M].

### 2 Выполните настройку.

- Нажмите (🔍) (1), выберите выдержку затвора (2), значение диафрагмы (3) или [ISO/AUTO] (4), затем укажите значение, поворачивая кольцо (🔍).
- Когда число ISO фиксировано, на индикаторе величины экспозиции на основе заданных значений отображается метка величины экспозиции (6) для сравнения со стандартной величиной экспозиции (5). Если отличие от стандартной величины экспозиции превышает 3 ступени, метка величины экспозиции отображается в виде значка [◀] или [▶].
- Если для числа ISO задано значение [AUTO], определение числа ISO и изменение яркости экрана производится при наполовину нажатой кнопке спуска затвора. Если невозможно получить стандартную экспозицию с заданными выдержкой затвора и значением диафрагмы, число ISO отображается оранжевым цветом.

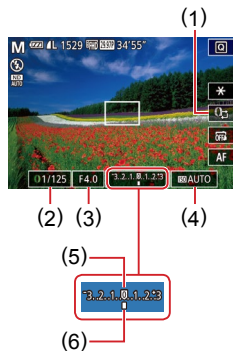

Перед использованием

Основные операции

Руководство по расширенным операциям

Основные сведения о камере

Автоматический/гибридный автоматический режим

Другие режимы съемки

Режим P

Режимы Tv, Av, M и C

Режим воспроизведения

Функции Wi-Fi

Меню настройки

Принадлежности

Приложение

Алфавитный указатель



Выдержка затвора (с)	Доступные значения числа ISO (📖75)
[BULB], 30 – 1,3	[AUTO], [125] – [3200]
1 – 1/2000	[AUTO], [125] – [12800]



- При изменении зумирования или композиции кадра после задания выдержки затвора и значения диафрагмы величина экспозиции может измениться.
- Яркость экрана может изменяться в зависимости от заданной выдержки затвора и значения диафрагмы. Однако если поднята вспышка и установлен режим [⚡], яркость экрана остается неизменной.



- **[M]**: Ручной
- Оптимальная экспозиция рассчитывается на основе заданного метода экспомера (📖74).
- Если для числа ISO задано значение [AUTO], доступны указанные ниже операции.
  - Настройте экспозицию, несколько раз нажав [🔍], чтобы выбрать шкалу компенсации экспозиции, затем поворачивая кольцо [🔧].
  - Нажмите [✳], чтобы зафиксировать число ISO. Соответствующим образом изменяется яркость экрана.

## Съемка с длительной выдержкой (Ручная выдержка)

При ручной выдержке экспонирование производится в течение всего времени, пока нажата кнопка спуска затвора.

### 1 Задайте ручную выдержку.

- Задайте для выдержки затвора значение [BULB] в соответствии с шагами 1 – 3 раздела «Конкретные значения выдержки затвора и диафрагмы (режим [M])» (📖93).

### 2 Произведите съемку.

- Экспонирование производится в течение всего времени, пока кнопка спуска затвора удерживается полностью нажатой. Во время экспонирования отображается прошедшее время экспозиции.



- Максимальная длительность непрерывной съемки с этой функцией составляет 4 мин 16 с.
- Установите камеру на штатив или примите другие меры для сохранения неподвижности камеры и исключения ее сотрясения. В таком случае также отключите стабилизацию изображения (📖52).



- Если для параметра [Съем. при кас.] задано значение [Вкл.], съемка запускается при касании экрана и останавливается при повторном касании. Следите, чтобы камера не смещалась при касании экрана.

Перед использованием

Основные операции

Руководство по расширенным операциям

Основные сведения о камере

Автоматический/гибридный  
автоматический режим

Другие режимы съемки

Режим P

Режимы Tv, Av, M и C

Режим воспроизведения

Функции Wi-Fi

Меню настроек

Принадлежности

Приложение

Алфавитный указатель



## Настройка мощности вспышки

► Фотографии ► Видеофильмы

В режимах [Tv][Av][M] можно выбрать один из трех уровней мощности вспышки.

### 1 Укажите режим вспышки.

- Нажмите кнопку [MENU], выберите пункт [Настройка вспышки] на вкладке [5], затем задайте для параметра [Режим вспышки] значение [Вручную].

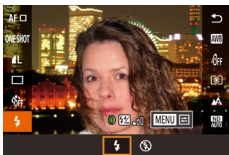

### 2 Выполните настройку.

- Поднимите вспышку, нажмите кнопку [Q] и выберите пункт [F] в меню. Кольцом [L] выберите значение мощности вспышки, затем нажмите кнопку [Q].
- После завершения настройки отображается уровень мощности вспышки.  
[F] [L]: минимальная, [F] [L]: средняя, [F] [L]: максимальная.



- Мощность вспышки можно также задать, открыв меню MENU (29) и выбрав на вкладке [5] пункты [Настройка вспышки] ► [Мощн. вспышки].
- Экран [Настройка вспышки] (29) можно также открыть следующим образом.
  - Нажмите кнопку [Q] при поднятой вспышке, выберите в меню значок [F], затем нажмите кнопку [MENU].

## Съемка видеофильмов с определенными значениями выдержки затвора и диафрагмы

► Фотографии ► Видеофильмы

Установите требуемую выдержку затвора, значение диафрагмы, экспозицию и число ISO.

Сведения о доступных значениях выдержки затвора и диафрагмы см. в разделе «Камера» (204); доступные значения числа ISO см. в разделе «Изменение числа ISO» (75).

### 1 Перейдите в режим [P].

- Поверните диск установки режима в положение [P].
- Нажмите [P], затем выберите [P].
- Для подтверждения выбора нажмите [OK].

### 2 Выполните настройки.

- Нажмите [L] (1), выберите пункт для настройки (2), затем задайте значение кольцом [L].

### 3 Произведите съемку.

- Нажмите кнопку видеосъемки.
- Во время съемки можно переключаться между настраиваемыми параметрами, последовательно нажимая [L], и настраивать значение кольцом [L].

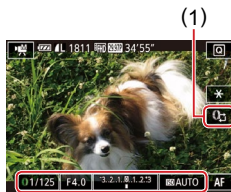

(2)



- При съемке с флюоресцентным или светодиодным освещением некоторые значения выдержки затвора могут вызывать мерцание экрана, которое может записываться.

Перед использованием

Основные операции

Руководство по расширенным операциям

Основные сведения о камере

Автоматический/гибридный автоматический режим

Другие режимы съемки

Режим P

Режимы Tv, Av, M и C

Режим воспроизведения

Функции Wi-Fi

Меню настройки

Принадлежности

Приложение

Алфавитный указатель





- Когда для числа ISO задано значение [AUTO], экспозицию можно настраивать, несколько раз нажав [L], чтобы выбрать шкалу компенсации экспозиции, затем поворачивая кольцо [C].
- Когда число ISO фиксировано, на индикаторе величины экспозиции на основе заданного значения отображается метка величины экспозиции для сравнения со стандартной величиной экспозиции. Если отличие от стандартной величины экспозиции превышает 3 ступени, метка величины экспозиции отображается в виде значка [◀] или [▶].
- Число ISO в режиме [AUTO] можно проверить, наполовину нажав кнопку спуска затвора. Если невозможно получить стандартную экспозицию с заданными выдержкой затвора и значением диафрагмы, число ISO отображается оранжевым цветом.



- Фокусировку можно настраивать во время съемки, нажав [AF] (для переключения в режим [MF]), затем нажимая [▲] или [▼].

## Настройка органов управления и индикации

### Настройка параметров при переключении функций кольца управления

► Фотографии ► Видеофильмы

Нажимая на экран, можно переключать функцию (число ISO, компенсация экспозиции, выдержка затвора и значение диафрагмы), заданную для кольца управления, и быстро настраивать ее значение, поворачивая кольцо управления.



- Нажмите [L] для переключения на другой пункт, затем поворачивайте кольцо [C] для задания значения.



Доступность настраиваемых параметров зависит от режима съемки.

M	Av	Tv	P
Tv	Av	Tv	+/-
Av	+/-	+/-	ISO
+/-	ISO	ISO	
ISO			

- +/-: компенсация экспозиции (74); ISO: число ISO (75); Tv: выдержка затвора (92); Av: значение диафрагмы (93).

Перед использованием

Основные операции

Руководство по расширенным операциям

Основные сведения о камере

Автоматический/гибридный автоматический режим

Другие режимы съемки

Режим P

Режимы Tv, Av, M и C

Режим воспроизведения

Функции Wi-Fi

Меню настройки

Принадлежности

Приложение

Алфавитный указатель





## Изменение настроек кольца управления

► Фотографии ► Видеофильмы

Переназначение функций кольца управления производится в соответствии с приведенными ниже инструкциями. Кольцо управления – это удобный способ управлять камерой так, как управляются камеры с полностью ручным управлением.

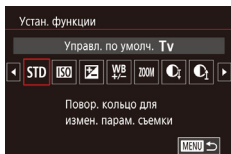

### 1 Выберите функцию, которую требуется назначить кольцу [C].

- Нажмите кнопку [MENU] и выберите пункт [Настройки кольца управления] на вкладке [C]. Задайте для параметра [Пер.при пом. C] значение [Откл.].

- Выберите [Устан. функции].

### 2 Настройте назначенную функцию.

- Нажмите вариант, затем нажмите кнопку [C].

## Функции, которые можно назначить кольцу управления

Функции, которые можно назначить кольцу управления, зависят от режима съемки.

Пункт	Режим съемки			
	M	Av	Tv	P
Av	Av	–	–	–
Tv	Tv	–	–	–
STD	–	Av	Tv	+/-
ISO	–	Настройка числа ISO (75)		
[Exposure]	–	Коррекция экспозиции (74)		
WB	–	Коррекция баланса белого (78)		
ZOOM	–	Выполнение пошагового зумирования (40)		
[Dynamic Range]	–	Настройка динамического диапазона (77)		
[Dark Area]	–	Включение или отключение коррекции темных участков (77)		
[Aspect]	–	Настройка формата кадров (47)		
C	–	Назначение требуемых функций (98)		

- +/-: компенсация экспозиции (74); Tv: выдержка затвора (92); Av: значение диафрагмы (93).



- Кольцо [C] может использоваться для пошагового зума (40) в режиме [AUTO] или [Exposure].

Перед использованием

Основные операции

Руководство по расширенным операциям

Основные сведения о камере

Автоматический/гибридный автоматический режим

Другие режимы съемки

Режим P

Режимы Tv, Av, M и C

Режим воспроизведения

Функции Wi-Fi

Меню настройки

Принадлежности

Приложение

Алфавитный указатель



## Назначение функций кольца управления

► Фотографии ► Видеофильмы

Назначьте функции кольца управления на основе каждого из режимов съемки.

### 1 Выберите значок [C].

- В соответствии с инструкциями шага 1 раздела «Изменение настроек кольца управления» (📖97) выберите значок [C] и нажмите кнопку [INFO].

### 2 Выполните настройку.

- Для выбора режима съемки нажмите его.
- Кольцом ([L]) выберите функцию, назначаемую кольцу управления (1).
- Для возврата на экран съемки нажмите кнопку [MENU].

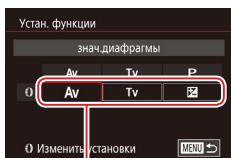

(1)

## Настройка отображаемой информации

Можно задать экран, отображаемый при нажатии кнопки [INFO] на экране съемки. Можно также настроить состав выводимой информации.

### 1 Откройте экран настройки.

- На вкладке [CAM] выберите пункт [Инф. о экране/перекл. настр.] в разделе [Отображение информации о съемке], затем нажмите кнопку [SET] (📖29).

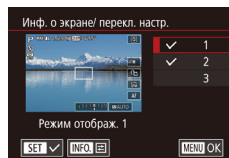

### 2 Выполните настройку.

- Нажмите любой экран, который не требуется отображать, чтобы снять флажок [✓]. При повторном нажатии флажок [✓] устанавливается, указывая, что экран выбран для отображения.
- Для возврата на экран меню нажмите кнопку [MENU].



- Слева для справки приводится пример отображения с параметрами, выбранными на шаге 2.
- Должен быть выбран хотя бы один параметр.

Перед использованием

Основные операции

Руководство по расширенным операциям

Основные сведения о камере

Автоматический/гибридный автоматический режим

Другие режимы съемки

Режим P

Режимы Tv, Av, M и C

Режим воспроизведения

Функции Wi-Fi

Меню настройки

Принадлежности

Приложение

Алфавитный указатель



## Настройка отображаемой информации

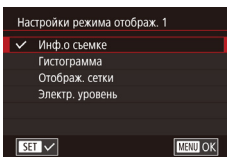

- В соответствии с шагами 1 – 2 из раздела «Настройка отображаемой информации» (📖98) выберите [Режим отображ. 1] или [Режим отображ. 2], затем нажмите кнопку [INFO].
- Нажмите информацию, которую требуется отображать, чтобы установить флажок [✓].
- Для просмотра примера отображения нажмите кнопку [MENU], чтобы вернуться на экран [Инф. о экране/ перекл. настр.]



- Для более мелкой сетки выберите вкладку [📷1] ▶ [Отображение информации о съемке] ▶ [Отображ. сетки].

## Назначение функций кнопке видеосъемки

▶ Фотографии ▶ Видеофильмы

Можно быстро и легко активизировать функции, назначенные кнопке видеосъемки.

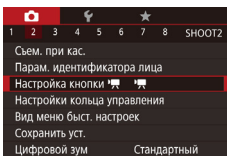

### 1 Откройте экран настройки.

- Нажмите кнопку [MENU], выберите пункт [Настройка кнопки] на вкладке [📷2], затем нажмите кнопку [📷] (📖29).

### 2 Выполните настройку.

- Нажмите назначаемый вариант, затем нажмите кнопку [📷].

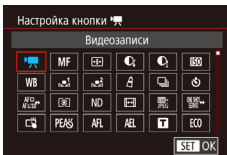

- Чтобы восстановить для кнопки видеосъемки настройку по умолчанию, выберите пункт [📷].
- Значки с символом [🔒] означают, что эта функция недоступна в текущем режиме съемки или при текущем состоянии функций.
- Вариант [📷] позволяет перемещать рамку автофокусировки и изменять ее размер, нажав кнопку видеосъемки в режиме [AF по одной точке] (📖83, 📖84).
- В случае функции [📷] или [📷] при каждом нажатии кнопки видеосъемки записываются данные баланса белого (📖78), и настройка баланса белого изменяется на [📷] или [📷].
- В случае функции [AF] при каждом нажатии кнопки видеосъемки производится настройка и фиксация фокусировки, а на экране отображается значок [AF].
- Нажатие кнопки видеосъемки при использовании функции [📷] отключает индикацию на экране. Для восстановления индикации выполните одно из следующих действий.
  - Нажмите любую кнопку, кроме ON/OFF.
  - Измените ориентацию камеры.
  - Поднимите или опустите вспышку.
- Даже если кнопке видеосъемки назначена какая-либо функция, все равно можно снимать видеофильмы в режимах [📷], [📷], [📷] и [📷].



- Выполнить настройку можно также, нажав требуемый пункт, затем нажав его еще раз или нажав [SET].

Перед использованием

Основные операции

Руководство по расширенным операциям

Основные сведения о камере

Автоматический/гибридный автоматический режим

Другие режимы съемки

Режим P

Режимы Tv, Av, M и C

Режим воспроизведения

Функции Wi-Fi

Меню настройки

Принадлежности

Приложение

Алфавитный указатель



## Настройка меню быстрой установки

► Фотографии ► Видеофильмы

Отображаемые пункты меню быстрой установки можно изменять.

### Выбор пунктов для включения в меню

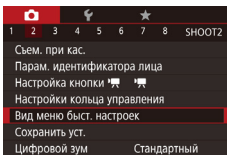

#### 1 Откройте экран настройки.

- Нажмите кнопку [MENU], выберите пункт [Вид меню быст. настроек] на вкладке [2], затем нажмите кнопку [29].

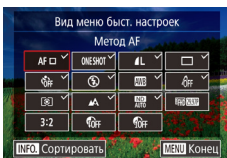

#### 2 Выберите значки, которые требуется включить в меню.

- Выберите значки, которые требуется включить в меню быстрой установки. Выбранные значки помечаются символом [✓].
- На экране будут отображаться выбранные пункты (помеченные символом [✓]).
- Пункты без символа [✓] можно настраивать на вкладке [2] экрана меню.

#### 3 Завершите настройку.

- Нажмите кнопку [MENU], затем нажмите [OK].



- В меню могут отображаться не более 11 пунктов.
- Экран из шага 2 можно также открыть, удерживая нажатой кнопку [29], когда отображается меню быстрой установки.

## Изменение порядка пунктов меню



#### 1 Откройте экран настройки.

- На экране из шага 2 раздела «Выбор пунктов для включения в меню» (100) нажмите кнопку [INFO].
- Перетащите значок в новое положение.

#### 2 Завершите настройку.

- Нажмите кнопку [MENU], затем нажмите [OK].

Перед использованием

Основные операции

Руководство по расширенным операциям

Основные сведения о камере

Автоматический/гибридный автоматический режим

Другие режимы съемки

Режим P

Режимы Tv, Av, M и C

Режим воспроизведения

Функции Wi-Fi

Меню настройки

Принадлежности

Приложение

Алфавитный указатель



## Сохранение параметров съемки

► Фотографии ► Видеофильмы

Сохраните часто используемые режимы съемки и настроенные параметры функций для повторного использования. Для последующего переключения на сохраненные параметры просто поверните диск установки режима в положение [C]. Таким образом можно сохранить даже те параметры, которые обычно сбрасываются при переключении режимов съемки или выключении камеры (например, настройки таймера автоспуска).

### Параметры, которые можно сохранить

- Режимы съемки [P], [Tv], [Av] и [M].
- Параметры, заданные в режимах [P], [Tv], [Av] и [M] (книжки 74 – 93).
- Параметры меню съемки.
- Положения зумирования.
- Положения ручной фокусировки (книжка 81).
- Установки МОЁ МЕНЮ (книжка 101).

**1** Перейдите в режим съемки с параметрами, которые требуется сохранить, и произведите требуемые изменения параметров.

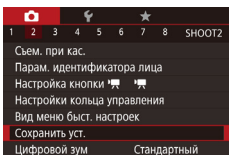

**2** Выполните настройку.

- Нажмите кнопку [MENU], выберите пункт [Сохранить уст.] на вкладке [1], затем нажмите кнопку [OK].

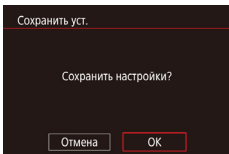

**3** Сохраните настройки.

- Нажмите [OK].



- Чтобы изменить сохраненные настройки (кроме их режима съемки), выберите режим [C] и внесите изменения, затем повторите шаги 2 – 3. Эти настройки не применяются в других режимах съемки.



- Для удаления информации, сохраненной в режиме [C], и восстановления значений по умолчанию поверните диск установки режима в положение [C] и выберите пункт [Сбросить всё] (книжка 166).

## Сохранение часто используемых пунктов меню съемки (Моё меню)

► Фотографии ► Видеофильмы

На вкладке [★1] можно сохранить до шести часто используемых пунктов меню съемки. Настроив вкладку [★1], можно быстро переходить к этим пунктам с одного экрана.

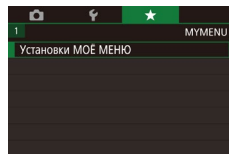

**1** Откройте экран настройки.

- Нажмите кнопку [MENU], выберите пункт [Установки МОЁ МЕНЮ] на вкладке [★1], затем нажмите кнопку [OK] (книжка 29).

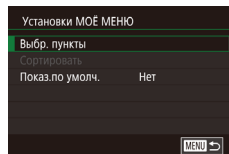

**2** Выполните настройку.

- Выберите пункт [Выбр. пункты] и нажмите кнопку [OK].
- Нажмите не более шести пунктов меню для сохранения.
- Отображается значок [✓].
- Чтобы отменить сохранение, нажмите пункт. Значок [✓] больше не отображается.
- Нажмите кнопку [MENU].

Перед использованием

Основные операции

Руководство по расширенным операциям

Основные сведения о камере

Автоматический/гибридный автоматический режим

Другие режимы съемки

Режим P

Режимы Tv, Av, M и C

Режим воспроизведения

Функции Wi-Fi

Меню настройки

Принадлежности

Приложение

Алфавитный указатель



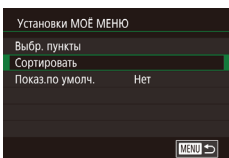

### 3 Расположите пункты меню в требуемом порядке.

- Выберите пункт [Сортировать] и нажмите кнопку [SET].
- Перетаскивайте пункты для изменения порядка их отображения.
- Нажмите кнопку [MENU].



- На шаге 2 можно также задавать пункты, отображающиеся серым цветом, но в некоторых режимах съемки они могут быть недоступны.



- Чтобы «Моё меню» было сразу же доступно при нажатии кнопки [MENU] в режиме съемки, задайте для параметра [Показ. по умолч.] значение [Да].

Перед использованием

Основные операции

Руководство по расширенным операциям

Основные сведения о камере

Автоматический/гибридный  
автоматический режим

Другие режимы съемки

Режим P

Режимы Tv, Av, M и C

Режим воспроизведения

Функции Wi-Fi

Меню настройки

Принадлежности

Приложение

Алфавитный указатель



# Режим воспроизведения

Просматривайте свои снимки, а также различными способами производите поиск или редактирование снимков

- Для подготовки камеры к этим операциям нажмите кнопку [▶], чтобы перейти в режим воспроизведения.



- Воспроизведение или редактирование переименованных изображений, изображений, уже отредактированных в компьютере, или изображений из других камер может оказаться невозможным.

## Просмотр

▶ Фотографии ▶ Видеофильмы

После съемки фотографий или видеофильмов их можно просмотреть на экране в соответствии с приведенными ниже инструкциями.

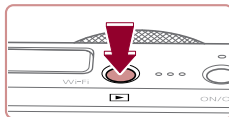

### 1 Перейдите в режим воспроизведения.

- Нажмите кнопку [▶].
- Отображается последний снимок.

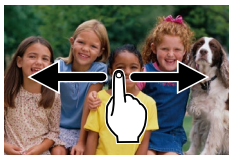

### 2 Выберите изображения.

- Для просмотра следующего снимка проведите пальцем по экрану справа налево, для просмотре предыдущего снимка проведите пальцем слева направо.



(2)

(1)

- Следующий снимок можно также просмотреть, нажав на правый край экрана (1). В этом случае отображается значок [▶]. Аналогично, предыдущий снимок можно просмотреть, нажав на левый край экрана (2); в этом случае отображается значок [◀].

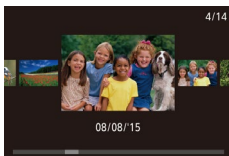

- Для перехода на этот экран (режим прокрутки экрана) быстро несколько раз проведите пальцем по экрану влево или вправо.

- В этом режиме для просмотра изображений проводите пальцем влево или вправо.

- При нажатии центрального изображения восстанавливается режим отображения одного изображения.

- Для просмотра в режиме прокрутки экрана изображений, сгруппированных по дате съемки, быстро проводите пальцем вверх или вниз.

Перед использованием

Основные операции

Руководство по расширенным операциям

Основные сведения о камере

Автоматический/гибридный  
автоматический режим

Другие режимы съемки

Режим P

Режимы Tv, Av, M и C

Режим воспроизведения

Функции Wi-Fi

Меню настройки

Принадлежности

Приложение

Алфавитный указатель



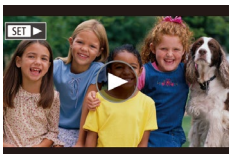

- Видеофильмы обозначаются значком [▶]. Для воспроизведения видеофильмов переходите к шагу 3.



### 3 Запустите воспроизведение видеофильмов.

- Чтобы запустить воспроизведение, нажмите кнопку [▶], выберите значок [▶], затем снова нажмите кнопку [▶].

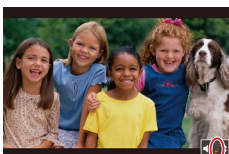

(1)

### 4 Отрегулируйте громкость.

- Для регулировки громкости быстро проведите пальцем вверх или вниз.
- Для регулировки громкости при отсутствии индикатора (1) на экране быстро проведите пальцем по экрану вверх или вниз.

### 5 Приостановите воспроизведение.

- Для приостановки или возобновления воспроизведения нажмите кнопку [⏸].
- Чтобы приостановить воспроизведение, нажмите на экран. Отображается панель управления видеофильмом. Чтобы возобновить воспроизведение, нажмите [▶].
- После завершения видеофильма отображается значок [▶].



- Для переключения из режима воспроизведения в режим съемки наполовину нажмите кнопку спуска затвора.
- Для отключения прокрутки экрана выберите MENU [29] ▶ вкладку [▶5] ▶ [Прокр. экрана] ▶ [Откл.].
- Чтобы при переключении в режим воспроизведения отображался самый последний снимок, выберите MENU [29] ▶ вкладку [▶5] ▶ [Отображать] ▶ [Посл. снятый].
- Для изменения эффекта перехода между изображениями откройте меню MENU [29] и выберите требуемый эффект на вкладке [▶5] ▶ [Эффект перех.].
- При нажатии индикатора громкости открывается панель громкости. Громкость можно настраивать, нажимая [▲][▼].

Перед использованием

Основные операции

Руководство по расширенным операциям

Основные сведения о камере

Автоматический/гибридный  
автоматический режим

Другие режимы съемки

Режим P

Режимы Tv, Av, M и C

Режим воспроизведения

Функции Wi-Fi

Меню настройки

Принадлежности

Приложение

Алфавитный указатель







## Переключение режимов отображения

► Фотографии ► Видеофильмы

Нажимайте кнопку [INFO] для просмотра на экране другой информации или для скрытия информации. Подробные сведения об отображаемой информации см. в разделе «Воспроизведение (Подробная информация)» (189).

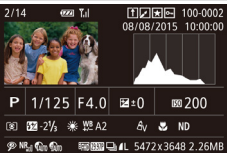
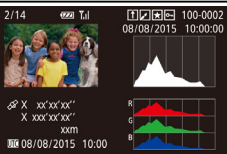
	Нет информации
	Простая информация
	Подробная информация
	Гистограмма RGB, отображение информации GPS



- Переключение режимов отображения невозможно, если камера подключена по сети Wi-Fi к любым другим устройствам, кроме принтеров.

## Предупреждение о передержке (для ярких участков изображения)

► Фотографии ► Видеофильмы

В режиме подробной информации обесцвеченные яркие участки изображения мигают на экране (105).

## Гистограмма

► Фотографии ► Видеофильмы

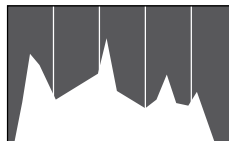

- График, отображаемый в режиме подробной информации (105), представляет собой гистограмму, показывающую распределение яркости на изображении. По горизонтальной оси откладывается степень яркости, а по вертикальной оси – количество пикселей изображения, имеющих соответствующий уровень яркости. Просмотр гистограммы позволяет проверить экспозицию.
- Гистограмму можно также посмотреть во время съемки (99, 188).

## Гистограмма RGB, отображение информации GPS

► Фотографии ► Видеофильмы

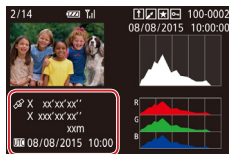
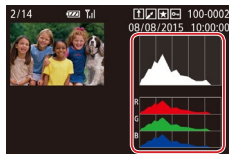

- Гистограмма RGB показывает распределение в изображении градаций красного, зеленого и синего цветов. По горизонтальной оси откладывается яркость R (красный), G (зеленый) или B (синий), а по вертикальной оси – количество пикселей изображения, имеющих соответствующий уровень яркости. Просмотр этой гистограммы позволяет проверить цветковые характеристики изображения.
- С помощью смартфона, подключенного к камере по соединению Wi-Fi, можно производить геопривязку изображений в камере, добавляя такие данные, как широта, долгота и высота над уровнем моря (155). Эти сведения можно просматривать на экране отображения информации GPS.
- Широта, долгота, высота над уровнем моря, дата и время съемки по Гринвичу (UTC) отображаются по порядку сверху вниз.

Перед использованием

Основные операции

Руководство по расширенным операциям

Основные сведения о камере

Автоматический/гибридный автоматический режим

Другие режимы съемки

Режим P

Режимы Tv, Av, M и C

Режим воспроизведения

Функции Wi-Fi

Меню настройки

Принадлежности

Приложение

Алфавитный указатель





- Для отсутствующих в смартфоне или неправильно записанных параметров вместо численных значений отображаются прочерки [...].



- UTC: универсальное глобальное время, в целом совпадает со средним временем по Гринвичу
- Отображение информации GPS недоступно для изображений, не имеющих такой информации.



- Между гистограммой RGB и информацией GPS на экране подробной информации можно переключаться, перетаскивая нижнюю половину экрана вверх или вниз.

## Просмотр коротких видеофильмов, снятых в режиме творческого снимка (творческие видеофильмы)

► Фотографии ► Видеофильмы

Воспроизводите творческие видеофильмы, снятые в режиме [📷] [📖55].

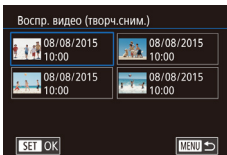
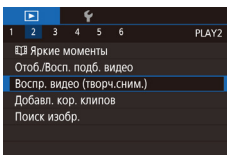

### 1 Выберите видеофильм.

- Нажмите кнопку [MENU] и выберите пункт [Воспр. видео (творч.сним.)] на вкладке [▶] 2.

### 2 Запустите воспроизведение видеофильма.

- Для воспроизведения видеофильма нажмите его.

## Просмотр коротких видеофильмов, созданных при съемке фотографий (видеоподборка)

► Фотографии ► Видеофильмы

Просмотр клипов видеоподборки, автоматически записанных в режиме [📷] [📖35] в день съемки фотографии, производится следующим образом.

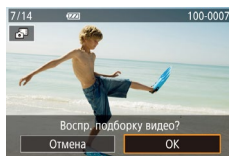

### 1 Выберите изображение.

- Фотографии, снятые в режиме [📷], помечаются значком [📷].
- Выберите фотографию, помеченную как [📷].

### 2 Запустите воспроизведение видеоподборки.

- Нажмите [📷], затем нажмите [OK].
- Воспроизводится видеофильм, автоматически записанный в день съемки фотографии, начиная с начала.



- Если в камере выключено отображение информации [📖105], через короткое время значок [📷] исчезает.

## Просмотр по дате

Видеоподборки можно просматривать по датам.

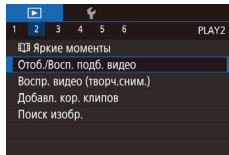

- Нажмите кнопку [MENU], выберите пункт [Отб./Восп. подб. видео] на вкладке [▶] 2, затем нажмите дату [📖29].

Перед использованием

Основные операции

Руководство по расширенным операциям

Основные сведения о камере

Автоматический/гибридный автоматический режим

Другие режимы съемки

Режим P

Режимы Tv, Av, M и C

Режим воспроизведения

Функции Wi-Fi

Меню настройки

Принадлежности

Приложение

Алфавитный указатель



## Проверка людей, обнаруженных функцией идентификации лица

► Фотографии ► Видеофильмы

Если переключить камеру в режим простой информации (📖 105), отображаются до 5 имен людей, зарегистрированных в функции идентификации лица (📖 43).



- Насколько раз нажмите кнопку [INFO], чтобы переключиться в режим простой информации, затем выберите изображение, проводя пальцем влево или вправо по экрану.
- На обнаруженных людях будут отображаться имена.



- Если требуется, чтобы на фотографиях, снятых с использованием функции идентификации лица, имена не отображались, выберите меню MENU (📖 29) ► вкладку [▶] 3 ► [Инф. об идентификац. лица] ► [Отображ. имени] ► [Откл.].

## Обзор и фильтрация изображений

### Переход между изображениями в индексе

► Фотографии ► Видеофильмы

Отображая несколько изображений в виде индекса, можно быстро найти требуемое изображение.

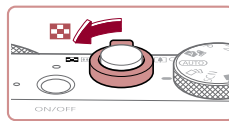

#### 1 Изображения отображаются в виде индекса.

- Для отображения изображений в виде индекса переместите рычаг зумирования в направлении [📐]. Если переместить рычаг еще раз, число отображаемых изображений увеличится.
- Для уменьшения числа отображаемых изображений переместите рычаг зумирования в направлении [Q]. При каждом перемещении рычага число отображаемых изображений уменьшается.



#### 2 Выберите изображение.

- Для прокрутки отображаемых изображений проводите пальцем по экрану вверх или вниз.
- Выберите изображение, нажав на него, затем снова нажмите это изображение для просмотра в режиме отображения одного изображения.
- Можно также переместить оранжевую рамку, проводя пальцем влево или вправо поперек экрана, а затем переместить рычаг зумирования в направлении [Q] и удерживать его в этом положении для отображения одного изображения.

Перед использованием

Основные операции

Руководство по расширенным операциям

Основные сведения о камере

Автоматический/гибридный автоматический режим

Другие режимы съемки

Режим P

Режимы Tv, Av, M и C

Режим воспроизведения

Функции Wi-Fi

Меню настройки

Принадлежности

Приложение

Алфавитный указатель



## Использование сенсорного экрана



- Сведите пальцы для перехода из режима одного изображения в индексный режим.
- Для увеличения количества эскизов на экране снова сведите пальцы.
- Для прокрутки отображаемых изображений проводите пальцем по экрану вверх или вниз.
- Для уменьшения количества эскизов на экране разведите пальцы.
- Выберите изображение, нажав на него, затем снова нажмите это изображение для просмотра в режиме отображения одного изображения.

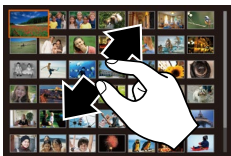

## Поиск изображений, удовлетворяющих определенным условиям

► Фотографии ► Видеофильмы

Чтобы быстро найти требуемые изображения на карте памяти с большим количеством изображений, используйте режим фильтрации изображений в соответствии с заданными условиями. Можно также одновременно защитить (🔒113) или удалить (🗑115) все эти изображения.

★ Избранные	Отображаются изображения, помеченные как избранные (🔖118).
🕒 Перех.по дате	Отображаются изображения, снятые в определенный день.
👤 Люди	Отображаются изображения с обнаруженными лицами.
📷 Фото/видео	Отображаются фотографии, видеофильмы или видеофильмы, снятые в режиме [📷] (🔖35).
👤 Имя	Отображаются изображения зарегистрированного человека (🔖44).

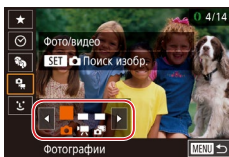

### 1 Выберите первое условие.

- В режиме отображения одного изображения нажмите кнопку [🔍], выберите в меню значок [👤], снова нажмите кнопку [🔍] и выберите условие.
- Если выбран вариант [★] или [📷], можно просматривать только изображения, удовлетворяющие этому условию, нажимая [◀] [▶] или поворачивая кольцо [🔍]. Чтобы выполнить операцию сразу для всех этих изображений, нажмите кнопку [🔍] и переходите к шагу 3.

### 2 Выберите второе условие и просмотрите отфильтрованные изображения.

- Если в качестве первого условия выбран вариант [🕒] или [📷], выберите второе условие, нажимая [◀] [▶], затем поворачивайте кольцо [🔍] для просмотра только изображений, удовлетворяющих этим условиям.
- Для переключения в режим фильтрации изображений нажмите кнопку [🔍] и переходите к шагу 3.
- Если в качестве первого условия выбран вариант [👤], нажмите кнопку [🔍] и выберите человека на следующем экране.

### 3 Просмотрите отфильтрованные изображения.

- Изображения, удовлетворяющие заданным условиям, отображаются в желтых рамках. Для просмотра только этих изображений проводите пальцем влево или вправо по экрану.
- Чтобы отменить воспроизведение с фильтром, нажмите кнопку [🔍], выберите в меню значок [📷], затем нажмите кнопку [🔍].



- Если камера не нашла изображений, удовлетворяющих каким-то условиям, эти условия будут недоступны.

Перед использованием

Основные операции

Руководство по расширенным операциям

Основные сведения о камере

Автоматический/гибридный автоматический режим

Другие режимы съемки

Режим P

Режимы Tv, Av, M и C

Режим воспроизведения

Функции Wi-Fi

Меню настройки

Принадлежности

Приложение

Алфавитный указатель





- Для скрытия или отображения другой информации нажмите на шаге 3 кнопку **INFO**.
- Варианты просмотра найденных изображений (на шаге 3) включают в себя «Переход между изображениями в индексе» (📖 107), «Увеличение изображений» (📖 112) и «Просмотр слайд-шоу» (📖 113). Операции можно также применять ко всем найденным изображениям, выбрав пункт [Защита всех найд. изобр.] в разделе «Защита изображений» (📖 113) или пункт [Выбр. все найд. изобр.] в разделе «Удаление сразу нескольких изображений» (📖 116), «Добавление изображений в список печати (DPOF)» (📖 179) или «Добавление изображений в фотокнигу» (📖 181).
- Если отредактировать изображения и сохранить их в виде новых изображений (📖 121 – 📖 126), выводится сообщение и найденные изображения больше не отображаются.



- После выбора условий можно просмотреть соответствующие им изображения, снова нажав условие.

## Переход между изображениями с помощью кольца управления

► Фотографии ► Видеофильмы

С помощью кольца управления можно быстро находить требуемые изображения и переходить между ними с использованием фильтрации изображений в соответствии с указанными условиями.

📌 К избранному	Отображаются изображения, помеченные как избранные (📖 118).
📅 Переход по дате	Переход к первому изображению в каждой группе изображений, снятых в определенный день.
👉 Одно изображ.	Переход по 1 изображению за раз.
👉 10 Через 10 сним.	Переход сразу через 10 изображений.
👉 100 Через 100 сним.	Переход сразу через 100 изображений.

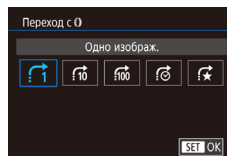

### 1 Выберите условие.

- Выберите условие (или способ перехода), нажав кнопку **[MENU]** и выбрав пункт [Переход с 📅] на вкладке [▶ 5].

### 2 Просматривайте изображения, удовлетворяющие заданному условию, или переходите через заданное число изображений.

- В режиме отображения одного изображения поворачивайте кольцо [📅] для просмотра только изображений, удовлетворяющих условию, или для перехода через заданное количество изображений вперед или назад.

Перед использованием

Основные операции

Руководство по расширенным операциям

Основные сведения о камере

Автоматический/гибридный автоматический режим

Другие режимы съемки

Режим P

Режимы Tv, Av, M и C

Режим воспроизведения

Функции Wi-Fi

Меню настройки

Принадлежности

Приложение

Алфавитный указатель



## Использование сенсорного экрана

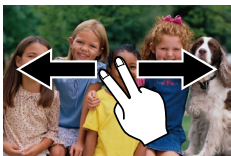

- Переходить к предыдущему или следующему изображению в соответствии со способом перехода, выбранным на шаге 1 раздела «Переход между изображениями с помощью кольца управления» (📖 109), можно также, перетаскивая изображение влево или вправо двумя пальцами.

## Просмотр отдельных изображений из группы

► Фотографии ► Видеофильмы

Изображения, снятые в режиме непрерывной съемки (📖 42), изображения, снятые в режиме [📷] (📖 55), и отдельные изображения, сохраненные как исходные данные в режиме [📷] (📖 66), объединяются в группы, и отображается только первое изображение. Однако можно также просматривать отдельные изображения.



### 1 Выберите сгруппированное изображение.

- Просматривайте изображения, перетаскивая их влево или вправо, пока не найдете требуемое изображение с меткой [SET].

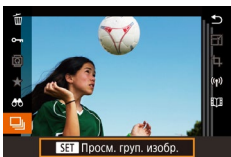

### 2 Выберите значок [📷].

- Нажмите кнопку [📷], затем выберите в меню пункт [📷] (📖 28).



### 3 Просмотрите отдельные изображения из группы.

- При перетаскивании изображений влево или вправо отображаются только изображения из этой группы.
- Чтобы отменить воспроизведение группы, нажмите кнопку [📷], выберите в меню значок [📷] и снова нажмите кнопку [📷] (📖 28).



- В режиме воспроизведения группы (шаг 3) можно быстро переходить между изображениями «Переход между изображениями в индексе» (📖 107) и увеличивать их «Увеличение изображений» (📖 112). Можно применить операцию ко всем изображениям из группы, указав [Защита всех изобр. в группе] в разделе «Защита изображений» (📖 113) или указав [Выбрать все изобр.] в разделе «Удаление сразу нескольких изображений» (📖 116), «Добавление изображений в список печати (DPOF)» (📖 179) или «Добавление изображений в фотокнигу» (📖 181).
- Для разгруппирования изображений, чтобы они отображались только по-отдельности, выберите меню MENU (📖 29) ► вкладку [📷 5] ► [Групп. изобр.] ► [Откл.] (📖 29). Однако сгруппированные изображения невозможно разгруппировать во время индивидуального воспроизведения.
- В режиме [📷] одновременное отображение после шага 2 в разделе «Съемка нескольких разных изображений для каждого кадра» (📖 55) доступно только сразу же после съемки.



- Отдельные изображения из группы можно также просматривать, нажав [SET] на экране из шагов 1 и 2.

Перед использованием

Основные операции

Руководство по расширенным операциям

Основные сведения о камере

Автоматический/гибридный автоматический режим

Другие режимы съемки

Режим P

Режимы Tv, Av, M и C

Режим воспроизведения

Функции Wi-Fi

Меню настройки

Принадлежности

Приложение

Алфавитный указатель



## Редактирование информации функции идентификации лица

Если во время воспроизведения окажется, что отображается неправильное имя, можно изменить или удалить его.

Однако невозможно добавить имена людей, которые не были обнаружены функцией идентификации лица (имена не отображаются), а также людей, имена которых были удалены.

### Изменение имен

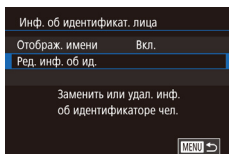

#### 1 Откройте экран настройки.

- Нажмите кнопку [MENU] и выберите пункт [Инф. об идентификат. лица] на вкладке [▶] 3 (111) 29).
- Выберите пункт [Ред. инф. об ид.] и нажмите кнопку [SET].

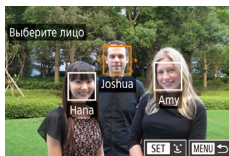

#### 2 Выберите изображение.

- Выберите изображение, перетаскивая изображения влево или вправо для просмотра. Нажмите кнопку [SET].
- Чтобы выбрать имя для замены, нажмите лицо этого человека.

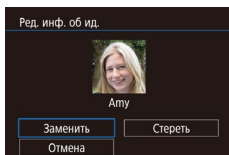

#### 3 Выберите вариант редактирования.

- Нажмите [Заменить].

#### 4 Выберите имя человека для использования при перезаписи.

- Нажмите имя человека, которое требуется использовать для перезаписи.



- Экран [Ред. инф. об ид.] можно также открыть, нажав изображение на экране из шага 2, нажав [SET] для отображения оранжевой рамки, затем нажав на лице, чтобы перезаписать имя этого человека.

### Удаление имен

- На экране, отображаемом на шаге 3 раздела «Изменение имен» (111), нажмите [Стереть].
- После появления запроса [Стереть?] нажмите [ОК].

Перед использованием

Основные операции

Руководство по расширенным операциям

Основные сведения о камере

Автоматический/гибридный автоматический режим

Другие режимы съемки

Режим P

Режимы Tv, Av, M и C

Режим воспроизведения

Функции Wi-Fi

Меню настройки

Принадлежности

Приложение

Алфавитный указатель



## Варианты просмотра изображений

### Увеличение изображений

► Фотографии ► Видеофильмы

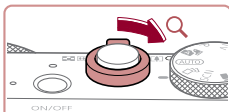

(1)

#### 1 Увеличьте изображение.

- При перемещении рычага зумирования в направлении [Q] изображение увеличивается. Продолжая удерживать рычаг зумирования нажатым, можно увеличивать изображения приблизительно в 10 раз.
- Для справки отображается приблизительное положение области, видимой на экране (1).
- Для уменьшения переместите рычаг зумирования в направлении [Z]. Продолжайте удерживать для возврата в режим отображения одного изображения.

#### 2 Перемещайте отображаемую область и переходите между изображениями, как требуется.

- Для перемещения отображаемого положения перетаскивайте изображение на экране.
- При нажатии кнопки [MENU] восстанавливается режим отображения одного изображения.
- Для перехода на другие изображения в режиме увеличения поворачивайте кольцо [L/R].



- Когда отображается значок [SET], можно проверить фокусировку, нажав кнопку [SET] для отображения области, находящейся в фокусе (Проверка фокусировки). Если в фокусе находятся несколько областей, для последовательного переключения на другие области нажимайте кнопку [SET].

### Использование сенсорного экрана



- Для увеличения разведите пальцы.
- Повторяя это действие, можно увеличить изображения приблизительно в 10 раз.
- Для перемещения отображаемого положения перетаскивайте изображение на экране.
- Для уменьшения сведите пальцы.
- Нажмите [MENU] для восстановления режима отображения одного изображения.

Перед использованием

Основные операции

Руководство по расширенным операциям

Основные сведения о камере

Автоматический/гибридный автоматический режим

Другие режимы съемки

Режим P

Режимы Tv, Av, M и C

Режим воспроизведения

Функции Wi-Fi

Меню настройки

Принадлежности

Приложение

Алфавитный указатель





## Просмотр слайд-шоу

► Фотографии ► Видеофильмы

Автоматическое воспроизведение изображений с карты памяти производится следующим образом.

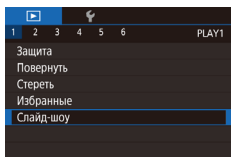

- Нажмите кнопку **[MENU]** и выберите пункт [Слайд-шоу] на вкладке **[▶] 1** (📖29).
- Нажмите [Старт].
- В течение нескольких секунд отображается сообщение [Загрузка снимка], затем запускается слайд-шоу.
- Для прекращения слайд-шоу нажмите кнопку **[MENU]**.



- Во время слайд-шоу функции энергосбережения камеры (📖26) отключаются.



- Для приостановки или возобновления слайд-шоу нажмите кнопку **[⏸]**.
- Повтор слайд-шоу, время отображения каждого изображения и эффект перехода между изображениями можно настроить на экране, который открывается при нажатии пункта [Настройка] (📖29).



- Слайд-шоу можно также останавливать, нажав на экран.
- Слайд-шоу можно также запускать с помощью жестов сенсорного экрана (📖119).

## Защита изображений

► Фотографии ► Видеофильмы

Защищайте важные изображения для предотвращения случайного стирания (📖115).

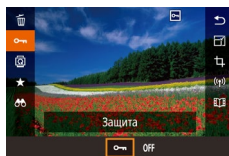

- Нажмите кнопку **[⏸]**, выберите значок **[🔒]** в меню, затем выберите **[Off]**. Отображается значок **[🔒]**.
- Чтобы отменить защиту, выберите вариант [OFF]. Значок **[🔒]** больше не отображается.



- При форматировании карты памяти защищенные изображения с этой карты будут стерты (📖160).



- Защищенные изображения невозможно удалить с помощью предусмотренной в камере функции удаления. Чтобы удалить их таким способом, сначала отмените защиту.

## С помощью меню

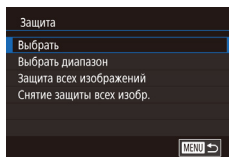
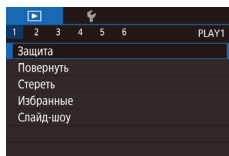

### 1 Откройте экран настройки.

- Нажмите кнопку **[MENU]** и выберите пункт [Защита] на вкладке **[▶] 1** (📖29).

### 2 Указание способа выбора

- Выберите требуемый вариант (📖29).
- Для возврата на экран меню нажмите кнопку **[MENU]**.

Перед использованием

Основные операции

Руководство по расширенным операциям

Основные сведения о камере

Автоматический/гибридный автоматический режим

Другие режимы съемки

Режим P

Режимы Tv, Av, M и C

Режим воспроизведения

Функции Wi-Fi

Меню настройки

Принадлежности

Приложение

Алфавитный указатель



## Выбор изображений по одному

### 1 Выберите пункт [Выбрать].

- В соответствии с процедурой из раздела «С помощью меню» (113) выберите пункт [Выбрать] и нажмите кнопку [SET].



### 2 Выберите изображение.

- Выберите изображение, перетаскивая изображения влево или вправо для просмотра. После нажатия кнопки [SET] отображается значок [OK].
- Чтобы отменить выбор, снова нажмите кнопку [SET]. Значок [OK] больше не отображается.
- Повторите эту операцию для задания других изображений.

### 3 Установите защиту изображения.

- Нажмите кнопку [MENU]. Отображается сообщение с запросом подтверждения.
- Нажмите [OK].

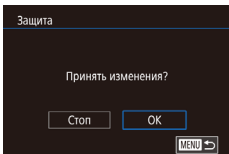

- Если переключиться в режим съемки или выключить камеру до завершения процесса настройки на шаге 3, изображения не будут защищены.



- Изображения можно также выбирать или очищать, нажимая экран на шаге 2, а экран запроса подтверждения можно открыть, нажав [MENU].

## Выбор диапазона

### 1 Выберите пункт [Выбрать диапазон].

- В соответствии с процедурой из раздела «С помощью меню» (113) выберите пункт [Выбрать диапазон] и нажмите кнопку [SET].

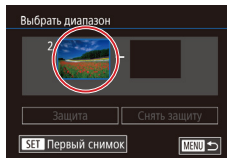

### 2 Выберите начальное изображение.

- Нажмите кнопку [SET].



- Выберите изображение, перетаскивая изображения влево или вправо для просмотра. Нажмите кнопку [SET].

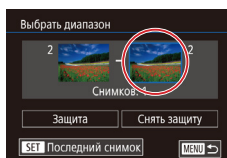

### 3 Выберите конечное изображение.

- Нажмите область в рамке, чтобы активировать пункт [Последний снимок], затем нажмите кнопку [SET].



- Выберите изображение, перетаскивая изображения влево или вправо для просмотра. Нажмите кнопку [SET].
- В качестве последнего изображения не могут быть выбраны изображения, расположенные перед первым изображением.

Перед использованием

Основные операции

Руководство по расширенным операциям

Основные сведения о камере

Автоматический/гибридный  
автоматический режим

Другие режимы съемки

Режим P

Режимы Tv, Av, M и C

Режим воспроизведения

Функции Wi-Fi

Меню настройки

Принадлежности

Приложение

Алфавитный указатель



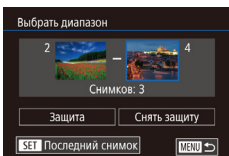

#### 4 Установите защиту изображений.

- Нажмите [Защита].



- Изображения на экранах из шагов 2 и 3 можно также выбирать, поворачивая кольцо [C/].
- Чтобы отменить защиту для групп изображений, выберите пункт [Снять защиту] на шаге 4.

### ■ Защита сразу всех изображений

#### 1 Выберите пункт [Защита всех изображений].

- В соответствии с процедурой из раздела «С помощью меню» (113) выберите пункт [Защита всех изображений] и нажмите кнопку [C/].

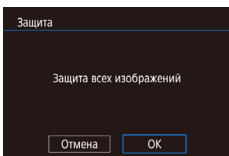

#### 2 Установите защиту изображений.

- Нажмите [OK].

### ■ Снятие защиты сразу со всех изображений

Можно снять защиту сразу со всех изображений.

Чтобы снять защиту, на шаге 1 пункта «Защита сразу всех изображений» выберите [Снятие защиты всех избобр.], затем выполните шаг 2.

## Удаление изображений

► Фотографии ► Видеофильмы

Ненужные изображения можно выбирать и удалять по одному. Будьте осторожны при удалении изображений, так как их невозможно восстановить. Однако защищенные изображения (113) удалить невозможно.

#### 1 Выберите изображение для удаления.

- Проводя пальцем влево или вправо по экрану, выберите изображение.

#### 2 Удалите изображение.

- Нажмите кнопку [C/], затем выберите в меню пункт [C/] (128).
- После появления запроса [Стереть?] нажмите [Стереть].
- Текущее изображение удаляется.
- Для отмены удаления нажмите [Отмена].

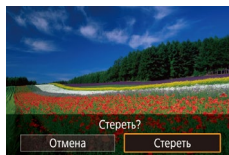

- Для изображений, записанных в обоих форматах RAW и JPEG, при нажатии пункта [SET Стереть] во время отображения изображения доступны варианты [Стереть RAW], [Стереть JPEG] и [Стереть RAW+JPEG].
- Изображения можно также удалять с помощью жестов сенсорного экрана (119).

Перед использованием

Основные операции

Руководство по расширенным операциям

Основные сведения о камере

Автоматический/гибридный автоматический режим

Другие режимы съемки

Режим P

Режимы Tv, Av, M и C

Режим воспроизведения

Функции Wi-Fi

Меню настройки

Принадлежности

Приложение

Алфавитный указатель



## Удаление сразу нескольких изображений

Можно выбрать несколько изображений и удалить их за одну операцию. Будьте осторожны при удалении изображений, так как их невозможно восстановить. Однако защищенные изображения (📖 113) удалить невозможно.

### Указание способа выбора

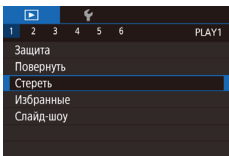

#### 1 Откройте экран настройки.

- Нажмите кнопку [MENU], затем выберите пункт [Стереть] на вкладке [▶ 1] (📖 29).

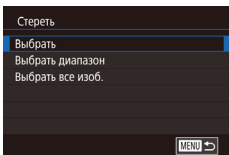

#### 2 Указание способа выбора

- Укажите способ выбора, затем нажмите кнопку [👉].
- Для возврата на экран меню нажмите кнопку [MENU].
- Для возврата на экран меню нажмите [MENU].

## Выбор изображений по одному



#### 1 Выберите пункт [Выбрать].

- В соответствии с процедурой из раздела «Указание способа выбора» (📖 116) выберите пункт [Выбрать] и нажмите кнопку [👉].

#### 2 Выберите изображение.

- Выберите изображение, перетаскивая изображения влево или вправо для просмотра. После нажатия на экран отображается значок [✓].
- Для отмены выбора снова нажмите на экран. Значок [✓] больше не отображается.
- Повторите эту операцию для задания других изображений.

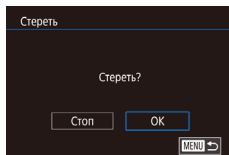

#### 3 Удалите изображения.

- Нажмите кнопку [MENU]. Отображается сообщение с запросом подтверждения.
- Нажмите [OK].



- При выборе изображения, записанного в обоих форматах RAW и JPEG, удаляются обе версии.

Перед использованием

Основные операции

Руководство по расширенным операциям

Основные сведения о камере

Автоматический/гибридный автоматический режим

Другие режимы съемки

Режим P

Режимы Tv, Av, M и C

Режим воспроизведения

Функции Wi-Fi

Меню настройки

Принадлежности

Приложение

Алфавитный указатель



## Выбор диапазона

### 1 Выберите пункт [Выбрать диапазон].

- В соответствии с процедурой из раздела «Указание способа выбора» (116) выберите пункт [Выбрать диапазон] и нажмите кнопку [OK].

### 2 Выберите изображения.

- Для задания изображений выполните шаги 2 – 3 раздела «Выбор диапазона» (114).

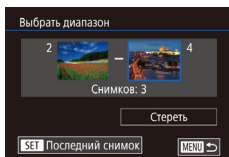

### 3 Удалите изображения.

- Нажмите [Стереть].

## Задание сразу всех изображений

### 1 Выберите пункт [Выбрать все изоб.].

- В соответствии с процедурой из раздела «Указание способа выбора» (116) выберите пункт [Выбрать все изоб.] и нажмите кнопку [OK].

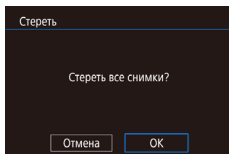

### 2 Удалите изображения.

- Нажмите [OK].

## Поворот изображений

► Фотографии ► Видеофильмы

Измените ориентацию изображений и сохраните их, как указано ниже.

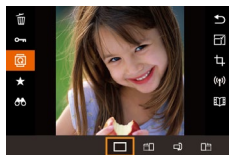

### 1 Выберите значок [Повернуть].

- Нажмите кнопку [Повернуть], затем выберите в меню пункт [Повернуть] (28).

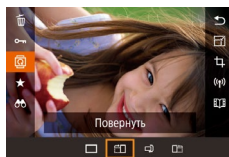

### 2 Поверните изображение.

- При каждом перетаскивании значка изображение поворачивается на 90° в этом направлении. Нажмите кнопку [OK] для завершения настройки.



- Если для параметра [Авт. поворот] задано значение [Откл.], поворот изображений невозможен (118).

## С помощью меню

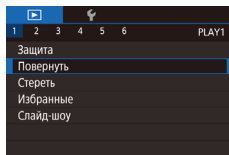

### 1 Выберите пункт [Повернуть].

- Нажмите кнопку [MENU] и выберите пункт [Повернуть] на вкладке [1] (29).

Перед использованием

Основные операции

Руководство по расширенным операциям

Основные сведения о камере

Автоматический/гибридный  
автоматический режим

Другие режимы съемки

Режим P

Режимы Tv, Av, M и C

Режим воспроизведения

Функции Wi-Fi

Меню настройки

Принадлежности

Приложение

Алфавитный указатель



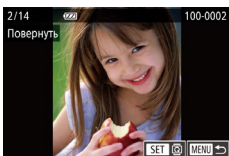

## 2 Поверните изображение.

- Проводя пальцем влево или вправо по экрану, выберите изображение.
- При каждом нажатии кнопки изображение поворачивается на 90°.
- Для возврата на экран меню нажмите кнопку **MENU**.



- На экране из шага 2 можно также нажать **SET**, чтобы повернуть изображения, или нажать **MENU**, чтобы вернуться на экран меню.

## Отключение автоматического поворота

Для отключения автоматического поворота изображений в зависимости от текущей ориентации камеры выполните приведенные ниже шаги.

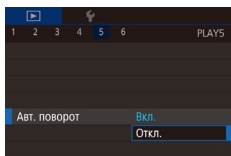

- Нажмите кнопку **MENU**, выберите пункт [Авт. поворот] на вкладке 5, затем выберите значение [Откл.] 29.



- Если для параметра [Авт. поворот] задано значение [Откл.], поворот изображений невозможен 117). Кроме того, уже повернутые изображения будут отображаться в исходной ориентации.

## Пометка изображений как избранных

► Фотографии ► Видеофильмы

Изображения можно систематизировать, пометчая их как избранные. Выбрав категорию в режиме воспроизведения с фильтром, можно применять указанные ниже операции только ко всем таким изображениям.

- «Просмотр» 103), «Просмотр слайд-шоу» 113), «Защита изображений» 113), «Удаление изображений» 115), «Добавление изображений в список печати (DPOF)» 179), «Добавление изображений в фотокнигу» 181)

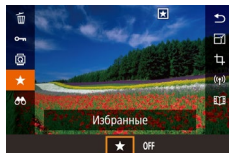

- Нажмите кнопку , выберите значок в меню, затем выберите . Отображается значок .
- Чтобы отменить пометку изображения, повторите эту операцию и выберите вариант [OFF], затем нажмите кнопку .

## С помощью меню

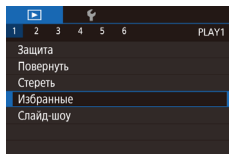

## 1 Выберите пункт [Избранные].

- Нажмите кнопку **MENU** и выберите пункт [Избранные] на вкладке 1 29).



## 2 Выберите изображение.

- Выберите изображение, перетаскивая изображение влево или вправо для просмотра. После нажатия кнопки отображается значок .
- Чтобы отменить пометку изображения, снова нажмите кнопку . Значок больше не отображается.
- Повторите эту операцию для выбора дополнительных изображений.

Перед использованием

Основные операции

Руководство по расширенным операциям

Основные сведения о камере

Автоматический/гибридный автоматический режим

Другие режимы съемки

Режим P

Режимы Tv, Av, M и C

Режим воспроизведения

Функции Wi-Fi

Меню настройки

Принадлежности

Приложение

Алфавитный указатель



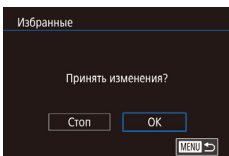

### 3 Завершите процесс настройки.

- Нажмите кнопку [MENU]. Отображается сообщение с запросом подтверждения.
- Нажмите [OK].



● Если переключиться в режим съемки или выключить камеру до завершения процесса настройки на шаге 3, изображения не будут помечены как избранные.



- Если пометить изображения как избранные, их будет проще добавлять в альбомы (127).
- Изображения можно также помечать как избранные с помощью жестов сенсорного экрана (119).
- Чтобы указать сразу несколько изображений, переместите рычаг зумирования в направлении [ ] для перехода в индексный режим, затем выберите изображения, нажимая их.

## Удобное управление: жесты сенсорного экрана

► Фотографии ► Видеофильмы

В режиме отображения одного изображения можно быстро и просто активизировать функции, назначенные четырем жестам сенсорного экрана.

### Использование функций, назначенных жестам сенсорного экрана



- Проведите пальцем по экрану, как показано на рисунке.
- Активируется функция, назначенная жесту [←].

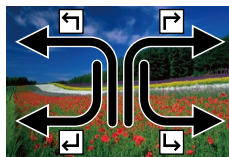

- Аналогично можно активизировать функции, назначенные жестам [→], [←] и [↵], проводя пальцем по экрану.
- Настройте требуемые функции, назначенные жестам сенсорного экрана.

Перед использованием

Основные операции

Руководство по расширенным операциям

Основные сведения о камере

Автоматический/гибридный автоматический режим

Другие режимы съемки

Режим P

Режимы Tv, Av, M и C

Режим воспроизведения

Функции Wi-Fi

Меню настройки

Принадлежности

Приложение

Алфавитный указатель



## Изменение функций для жестов сенсорного экрана

Упростите часто используемые операции с камерой, переназначив их требуемым жестам сенсорного экрана.

### 1 Откройте экран настройки.

- Нажмите кнопку [MENU], затем выберите пункт [Настр.сенс.экр.] на вкладке [▶6] (📖29).

### 2 Назначьте функцию жесту сенсорного экрана.

- Выберите жест сенсорного экрана, затем нажмите кнопку [📏].
- Выберите назначаемую функцию.

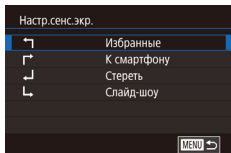

## Назначаемые функции

Слайд-шоу	Запуск слайд-шоу.
Стереть	Удаление изображения.
Защита	Установка или отмена защиты изображения.
Повернуть	Поворот изображения.
Избранные	Пометка изображений как избранных или снятие такой отметки.
Следующее избр.	Отображение следующего изображения, помеченного как избранное.
Предыдущее избр.	Отображение предыдущего изображения, помеченного как избранное.
Следующая дата	Отображение первого изображения со следующей датой съемки.
Предыдущая дата	Отображение первого изображения с предыдущей датой съемки.
К камере	Доступ к экрану подключения по Wi-Fi. Подробнее о функциях Wi-Fi см. в главе «Функции Wi-Fi» (📖131).
К смартфону	
К компьютеру	
К принтеру	
К веб-услуге	

Перед использованием

Основные операции

Руководство по расширенным операциям

Основные сведения о камере

Автоматический/гибридный автоматический режим

Другие режимы съемки

Режим P

Режимы Tv, Av, M и C

Режим воспроизведения

Функции Wi-Fi

Меню настройки

Принадлежности

Приложение

Алфавитный указатель





## Редактирование фотографий



- Редактирование изображений (📖 121 – 📖 124) возможно только при наличии достаточного места на карте памяти.



- Когда на экране редактирования отображается значок [MENU], при желании вместо кнопки [MENU] можно нажимать значок [MENU].
- Когда на экране редактирования отображается значок [SET], при желании вместо кнопки [SET] можно нажимать значок [SET].

## Изменение размера изображений

▶ Фотографии ▶ Видеофильмы

Сохраните копию изображений с меньшим разрешением.



### 1 Выберите размер изображения.

- Нажмите кнопку [MENU], выберите в меню значок [ИЗМЕНИТЬ РАЗМЕР], затем выберите размер изображения (📖 28).
- Нажмите [M2] или [S], затем нажмите кнопку [SET].

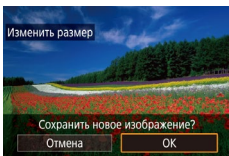

### 2 Сохраните новое изображение.

- Нажмите [OK].
- Изображение сохраняется в виде нового файла.

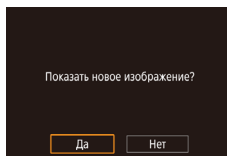

### 3 Просмотрите новое изображение.

- Нажмите [Да].
- Отображается сохраненное изображение.



- Редактирование изображений, снятых с разрешением [S], невозможно.
- Редактирование изображений RAW невозможно.



- Чтобы отменить изменение размера на шаге 1, выберите [↩].
- Изменение размера изображений на более высокие разрешения невозможно.

## С помощью меню

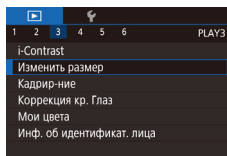

### 1 Выберите пункт [Изменить размер].

- Нажмите кнопку [MENU] и выберите пункт [Изменить размер] на вкладке [▶ 3] (📖 29).

### 2 Выберите изображение.

- Выберите изображение, перетаскивая изображение влево или вправо для просмотра. Нажмите кнопку [SET].

### 3 Выберите размер изображения.

- Выберите размер, затем нажмите кнопку [SET].
- Выполните шаги 4 – 5 раздела «Изменение цветовых тонов изображения (Мои цвета)» (📖 123).

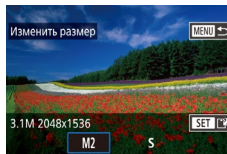

Перед использованием

Основные операции

Руководство по расширенным операциям

Основные сведения о камере

Автоматический/гибридный автоматический режим

Другие режимы съемки

Режим P

Режимы Tv, Av, M и C

Режим воспроизведения

Функции Wi-Fi

Меню настройки

Принадлежности

Приложение

Алфавитный указатель



## Кадрирование

► Фотографии ► Видеофильмы

Можно указать часть изображения для сохранения в виде отдельного файла изображения.

### 1 Откройте экран настройки.

- Нажмите кнопку [ⓘ], выберите в меню значок [□], затем нажмите кнопку [ⓘ] (128).



### 2 Измените размер, положение и формат кадра рамки кадрирования.

- Чтобы изменить размер рамки, перемещайте рычаг зумирования.
- Для перемещения рамки перетаскивайте ее на экране.
- Для изменения ориентации рамки нажмите [↔].
- Для изменения соотношения сторон рамки нажмите [↔]. Для изменения формата кадра ([3:2], [16:9], [4:3] и [1:1]) несколько раз нажмите кнопку [ⓘ].



### 3 Просмотрите кадрированное изображение.

- Нажмите [↔].
- Для переключения экрана между кадрированным изображением и рамкой кадрирования нажимайте кнопку [ⓘ].

### 4 Сохраните изображение в новый файл и просмотрите его.

- Нажмите [✓].
- Выполните шаги 2 – 3 раздела «Изменение размера изображений» (121).



- Для изображений, снятых с разрешением [S], редактирование или изменение размера на [S] (121) невозможно.
- Редактирование изображений RAW невозможно.
- Повторное кадрирование кадрированных изображений невозможно.
- Изменение размера кадрированных изображений невозможно.



- Количество пикселей (разрешение) у кадрированных изображений ниже, чем у исходных изображений.
- При просмотре кадрированного изображения на шаге 3 можно изменять размеры, положение и формат кадра рамки кадрирования.
- Операции из шага 2 можно также выполнять, нажав кнопку [MENU], выбрав вкладку [▶ 3] ► [Кадрирование], нажав кнопку [ⓘ], выбрав изображение и снова нажав кнопку [ⓘ].
- При обрезке фотографий, снятых с использованием функции идентификации лица ([4:3]), на обрезанном изображении остаются имена только тех людей, которые остались на обрезанном изображении.



- Размер рамок можно также изменять, сводя или разводя пальцы ([112]) на экране.

Перед использованием

Основные операции

Руководство по расширенным операциям

Основные сведения о камере

Автоматический/гибридный автоматический режим

Другие режимы съемки

Режим P

Режимы Tv, Av, M и C

Режим воспроизведения

Функции Wi-Fi

Меню настройки

Принадлежности

Приложение

Алфавитный указатель



## Изменение цветовых тонов изображения (Мои цвета)

► Фотографии ► Видеофильмы

Можно настроить цвета изображения и сохранить отредактированное изображение в отдельный файл. Сведения о каждом из вариантов см. в разделе «Изменение цветовых тонов изображения (Мои цвета)» (📖79).

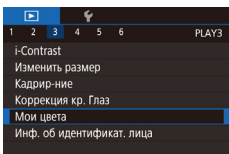

### 1 Выберите пункт [Мои цвета].

- Нажмите кнопку [MENU], затем выберите пункт [Мои цвета] на вкладке [▶]3 (📖29).

### 2 Выберите изображение.

- Выберите изображение, перетаскивая изображение влево или вправо для просмотра. Нажмите кнопку [🔍].

### 3 Выберите вариант.

- Нажмите вариант, затем нажмите кнопку [🔍].

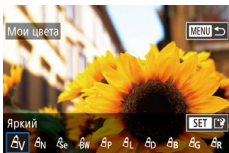

### 4 Сохраните новое изображение.

- Нажмите [OK].
- Изображение сохраняется в виде нового файла.

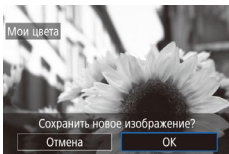

### 5 Просмотрите новое изображение.

- Нажмите кнопку [MENU].
- Нажмите [Да].
- Отображается сохраненное изображение.

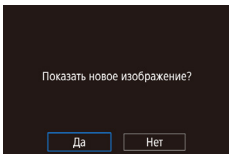

- Качество многократно отредактированных таким образом изображений каждый раз немного снижается, и может оказаться невозможно получить требуемый цвет.
- Редактирование цветов изображений RAW невозможно.



- Цвета изображений, отредактированных с помощью этой функции, могут немного отличаться от цветов изображений, снятых с использованием функции «Мои цвета» (📖79).



- Эту настройку можно также произвести, нажав вариант на экране из шага 3, чтобы выбрать этот вариант, затем нажав его еще раз.

## Коррекция яркости изображения (i-Contrast)

► Фотографии ► Видеофильмы

Возможно обнаружение и автоматическая настройка оптимальной яркости слишком ярких или слишком темных областей изображения (таких как лица или задний план). Возможна также автоматическая коррекция недостаточной общей контрастности изображения для лучшего выделения объектов на снимке. Выберите один из 4 уровней коррекции, затем сохраните изображение в отдельный файл.

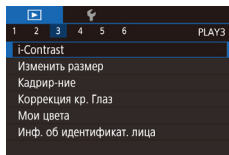

### 1 Выберите пункт [i-Contrast].

- Нажмите кнопку [MENU], затем выберите пункт [i-Contrast] на вкладке [▶]3 (📖29).

### 2 Выберите изображение.

- Выберите изображение, перетаскивая изображение влево или вправо для просмотра. Нажмите кнопку [🔍].

Перед использованием

Основные операции

Руководство по расширенным операциям

Основные сведения о камере

Автоматический/гибридный автоматический режим

Другие режимы съемки

Режим P

Режимы Tv, Av, M и C

Режим воспроизведения

Функции Wi-Fi

Меню настройки

Принадлежности

Приложение

Алфавитный указатель



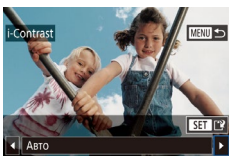

### 3 Выберите вариант.

- Выберите вариант, нажимая [◀|▶], затем нажмите кнопку [OK].

### 4 Сохраните изображение в новый файл и просмотрите его.

- Выполните шаги 4 – 5 из раздела «Изменение цветовых тонов изображения (Мои цвета)» (📖123).



- Для некоторых изображений коррекция может быть неточной или приводить к появлению зернистости на изображениях.
- После многократного редактирования с помощью этой функции изображения могут выглядеть зернистыми.
- Редактирование таким образом изображений RAW невозможно.



- Если вариант [Авто] не обеспечивает ожидаемых результатов, попробуйте корректировать изображения с помощью вариантов [Низкий], [Средний] или [Высокий].

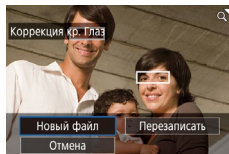

### 3 Выполните коррекцию изображения.

- Нажмите кнопку [OK].
- Выполняется коррекция «красных глаз», обнаруженных камерой, и вокруг исправленных областей изображения отображаются рамки.
- Увеличьте или уменьшите изображения, как требуется. Выполните шаги из раздела «Увеличение изображений» (📖112).

### 4 Сохраните изображение в новый файл и просмотрите его.

- Нажмите [Новый файл].
- Изображение сохраняется в виде нового файла.
- Выполните шаг 5 из раздела «Изменение цветовых тонов изображения (Мои цвета)» (📖123).



- Некоторые изображения могут корректироваться неправильно.
- Чтобы записать исправленное изображение вместо исходного, выберите на шаге 4 вариант [Перезаписать]. В таком случае исходное изображение будет стерто.
- Перезапись защищенных изображений невозможна.
- Редактирование таким образом изображений RAW невозможно.
- К изображениям JPEG, записанным также в формате RAW, можно применить коррекцию «красных глаз», но перезаписать исходное изображение невозможно.



- Изображения также можно сохранить, нажав [Новый файл] или [Перезаписать] на экране из шага 4.

## Коррекция «красных глаз»

▶ Фотографии ▶ Видеофильмы

Служит для автоматической коррекции изображений, на которых имеется эффект «красных глаз». Исправленное изображение можно сохранить в отдельный файл.

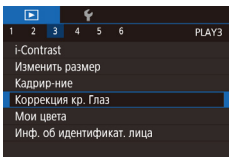

### 1 Выберите пункт [Коррекция кр. Глаз].

- Нажмите кнопку [MENU], затем выберите пункт [Коррекция кр. Глаз] на вкладке [▶3] (📖29).

### 2 Выберите изображение.

- Проводя пальцем влево или вправо по экрану, выберите изображение.

Перед использованием

Основные операции

Руководство по расширенным операциям

Основные сведения о камере

Автоматический/гибридный автоматический режим

Другие режимы съемки

Режим P

Режимы Tv, Av, M и C

Режим воспроизведения

Функции Wi-Fi

Меню настройки

Принадлежности

Приложение

Алфавитный указатель



## Редактирование видеofilмов

► Фотографии ► Видеofilмы

Можно удалить ненужные фрагменты с начала или конца видеofilма.

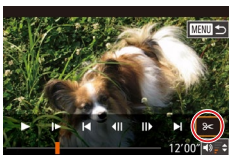

### 1 Выберите значок [C].

- Выберите [C], как описано в шагах 1 – 5 раздела «Просмотр» (103).
- Отображаются панель редактирования видеofilма и шкала редактирования.

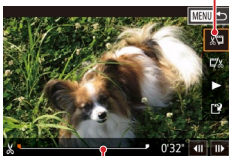

(2)

### 2 Укажите обрезаемые части.

- (1) – панель редактирования видеofilмов, (2) – шкала редактирования.
- Выберите значок [L] или [R].
- Для просмотра частей, которые можно обрезать (обозначаются на экране меткой [L]), перетаскивайте значок [L]. Для обрезки начала видеofilма (от метки [L]) выберите значок [L], для обрезки конца видеofilма выберите значок [R].
- Если переместить метку [L] в положение, не совпадающее с меткой [L], в режиме [L] обрезаются часть до ближайшей метки [L] слева, а в режиме [R] обрезаются часть после ближайшей метки [L] справа.

### 3 Просмотрите отредактированный видеofilм.

- Нажмите [▶] для воспроизведения отредактированного видеofilма.
- Для повторного редактирования видеofilма повторите шаг 2.
- Чтобы отменить редактирование, нажмите кнопку [MENU], затем нажмите [OK].

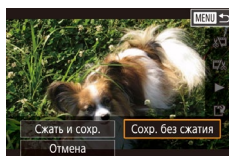
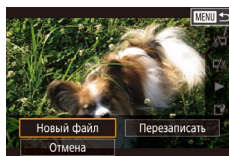

### 4 Сохраните отредактированный видеofilм.

- Нажмите [C].
- Нажмите [Новый файл].
- Нажмите [Сохр. без сжатия].
- Видеofilм сохраняется в виде нового файла.



- Следующие видеofilмы невозможно редактировать таким образом: видеоподборки (35), творческие видеofilмы (56) и альбомы без музыкального сопровождения (128).
- Чтобы перезаписать исходный видеofilм обрезанным видеofilмом, выберите на шаге 4 вариант [Перезаписать]. В таком случае исходный видеofilм будет стерт.
- Если на карте памяти недостаточно свободного места, доступен только вариант [Перезаписать].
- Если во время записи закончится заряд аккумулятора, видеofilмы могут не записаться.
- При редактировании видеofilмов следует использовать полностью заряженный аккумулятор или адаптер переменного тока (продается отдельно, 168).

Перед использованием

Основные операции

Руководство по расширенным операциям

Основные сведения о камере

Автоматический/гибридный автоматический режим

Другие режимы съемки

Режим P

Режимы Tv, Av, M и C

Режим воспроизведения

Функции Wi-Fi

Меню настройки

Принадлежности

Приложение

Алфавитный указатель



## Уменьшение размера файлов

Размеры файлов видеofilмов можно уменьшать, сжимая их следующим образом.

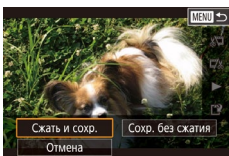

- На экране из шага 2 раздела «Редактирование видеofilмов» выберите значок [L], затем выберите пункт [Новый файл].
- Нажмите [Сжать и сохр.].

### Качество изображения сжатых видеозаписей

До сжатия	После сжатия
FHD 59.94P	FHD 29.97P
FHD 29.97P	FHD 29.97P
FHD 23.98P	FHD 23.98P
FHD 29.97P	FHD 29.97P
FHD 50.00P	FHD 25.00P
FHD 25.00P	FHD 25.00P
FHD 25.00P	FHD 25.00P



- Сжатие видеofilмов [FHD 29.97P] [FHD 25.00P] невозможно.
- Отредактированные видеofilмы невозможно сохранить в сжатом формате, если выбран вариант [Перезаписать].

## Удаление глав видеofilмов

► Фотографии ► Видеofilмы

Отдельные главы (клипы), записанные в режиме [C] или [A] (35, 56) можно удалить. Будьте осторожны при удалении клипов, так как их невозможно восстановить.

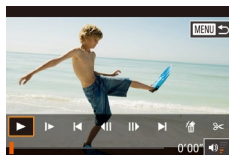

### 1 Выберите клип, который требуется удалить.

- Запустите воспроизведение короткого видеofilма, как описано в шагах 1 – 2 раздела «Просмотр коротких видеofilмов, снятых в режиме творческого снимка (творческие видеofilмы)» (106) или «Просмотр коротких видеofilмов, созданных при съемке фотографий (видеоподборка)» (106), затем нажмите кнопку [C], чтобы открыть панель управления видеofilмом.
- Нажимая [L] или [R], выберите главу.

### 2 Выберите значок [C].

- Нажмите [C].
- Выбранный клип циклически воспроизводится.

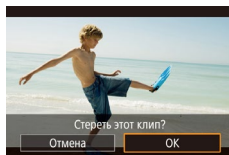

### 3 Подтвердите удаление.

- Нажмите [OK].
- Клип удаляется, и короткий видеofilм перезаписывается.



- Если при выборе клипа камера подключена к принтеру, значок [C] не отображается.

Перед использованием

Основные операции

Руководство по расширенным операциям

Основные сведения о камере

Автоматический/гибридный автоматический режим

Другие режимы съемки

Режим P

Режимы Tv, Av, M и C

Режим воспроизведения

Функции Wi-Fi

Меню настройки

Принадлежности

Приложение

Алфавитный указатель



## Просмотр альбомов (Яркие моменты)

► Фотографии ► Видеофильмы

Выбрав тему (например, дату или имя человека), можно создать альбом из автоматически выбранных изображений, соответствующих теме. Эти изображения объединяются в слайд-шоу, которое можно сохранить в виде короткого видеофильма длительностью 2–3 мин.

Перед использованием данной функции убедитесь, что аккумулятор полностью заряжен. Для создания альбомов также требуется свободное место на карте памяти. Рекомендуется использовать карту памяти емкостью 16 Гбайт или выше с объемом свободного места не менее 1 Гбайта.

### Выбор тем для альбомов

Нажмите кнопку [📁] и выберите значок «Яркие моменты». Открывается начальный экран, позволяющий выбрать тему, которая будет использоваться камерой при подборе элементов альбома. Обратите внимание, что камера с большей вероятностью добавляет в альбом изображения, помеченные как избранные (📖118).

Дата	Создается альбом из изображений, снятых в один день. Изображения выбираются из числа снимков, снятых в тот же день, что и изображение, которое отображалось перед переходом на начальный экран.
Имя человека	Может использоваться для создания ежемесячных альбомов людей, например альбомов детей по мере их роста. Для альбомов можно выбирать людей, сведения для идентификации лиц которых были зарегистрированы до съемки. Изображения выбираются из числа снимков, содержащих тот же объект и снятых в тот же месяц, что и изображение, которое отображалось перед переходом на начальный экран.
Событие	Отличный выбор для альбомов, посвященных отпуску, вечеринке или другим событиям. Изображения выбираются из числа снимков, снятых во время того же события до и после изображения, которое отображалось перед переходом на начальный экран.
Ручной	Включает изображения на основе выбранных пользователем изображений, дат или людей, зарегистрированных в функции идентификации лица.

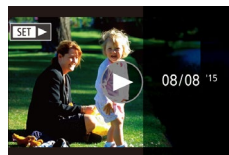
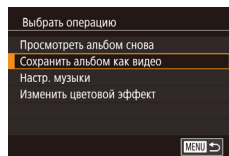
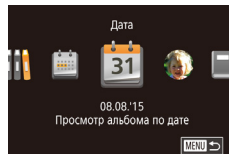

### 1 Выберите изображение.

- Выберите изображение в режим отображения одного изображения.
- Темы, доступные на шаге 3, зависят от даты съемки изображения и сведений для идентификации лиц.

### 2 Откройте начальный экран.

- Нажмите кнопку [📁], выберите значок [📖], затем нажмите кнопку [📁] (📖28).
- Отображается сообщение [Занят], затем открывается начальный экран.

### 3 Выполните предварительный просмотр альбома.

- Выберите в качестве темы альбома человека, пункт [Дата] или пункт [Событие], затем нажмите кнопку [📁].
- В течение нескольких секунд отображается сообщение [Загрузка], затем альбом воспроизводится.

### 4 Сохраните альбом.

- Выберите пункт [Сохранить альбом как видео], затем нажмите кнопку [📁].
- После сохранения альбома отображается сообщение [Сохранение завершено].

### 5 Запустите воспроизведение альбома (📖103).

Перед использованием

Основные операции

Руководство по расширенным операциям

Основные сведения о камере

Автоматический/гибридный автоматический режим

Другие режимы съемки

Режим P

Режимы Tv, Av, M и C

Режим воспроизведения

Функции Wi-Fi

Меню настройки

Принадлежности

Приложение

Алфавитный указатель





- Альбомы могут содержать следующие изображения, снятые камерой.
  - Фотографии
  - Видеоподборки (📖35), кроме сжатых видеофильмов
  - Короткие видеофильмы (📖71) длительностью не менее двух секунд или творческие видеофильмы (📖56), кроме сжатых видеофильмов



- Сохранение альбома возможно только при наличии достаточного свободного места на карте памяти.
- Начальный экран «Яркие моменты» можно также открыть, выбрав меню MENU (📖29) ► вкладку [📷2] ► [📖] Яркие моменты].
- Для перехода на следующую главу во время просмотра перетаскивайте влево; для возврата на предыдущую главу перетаскивайте вправо.
- На шаге 4 можно указать цветовой эффект, выбрав пункт [Изменить цветовой эффект] и нажав кнопку [📷]. Чтобы просмотреть вид альбома с примененным выбранным эффектом выберите пункт [Просмотреть альбом снова] на экране из шага 4 после перетаскивания влево или вправо для выбора цветového эффекта и нажатия кнопки [📷].
- Для воспроизведения сохраненных альбомов выберите пункт [Список альбомов] на начальном экране «Яркие моменты», нажмите кнопку [📷] и нажмите альбом в списке.

## Добавление в альбомы музыкального сопровождения

► Фотографии ► Видеофильмы

Выберите один из семи видов фонового музыкального сопровождения для воспроизведения вместе с альбомом.

### 1 Зарегистрируйте фоновое музыкальное сопровождение на карте памяти.

- В соответствии с шагами 1–4 раздела «Просмотр альбомов (Яркие моменты)» (📖127) выберите пункт [Настр. музыки] и нажмите кнопку [📷].

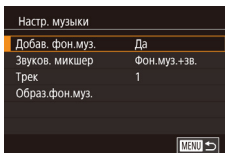
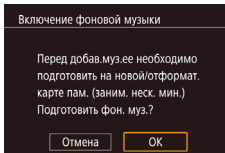

- Если используется новая или только что отформатированная карта памяти, отображается показанный слева экран. Нажмите [ОК] и подождите, пока семь типов музыкального сопровождения не будут зарегистрированы на карте, что занимает около четырех минут.
- Если на карте памяти уже зарегистрировано музыкальное сопровождение, переходите к шагу 2.

### 2 Создайте альбом.

- Для создания альбома выполните шаги 1 – 3 из раздела «Просмотр альбомов (Яркие моменты)» (📖127).

### 3 Настройте параметры фонового музыкального сопровождения.

- Выберите пункт, нажмите кнопку [📷] и выберите вариант (📖29).

### 4 Сохраните альбом.

- Для сохранения альбомов выполните шаг 4 из раздела «Просмотр альбомов (Яркие моменты)» (📖127).



- После сохранения альбомов в них невозможно добавить фоновое музыкальное сопровождение. Фоновое музыкальное сопровождение невозможно удалить или изменить.
- Редактирование глав альбомов с фоновым музыкальным сопровождением невозможно (📖126).



- Если вы не хотите добавлять фоновое музыкальное сопровождение, на экране из шага 3 задайте для параметра [Добав. фон. муз.] значение [Нет].
- Чтобы использовать только фоновое музыкальное сопровождение вместо звука из видеофильма, на экране из шага 3 задайте для параметра [Звуков. микшер] значение [Одна фон. муз].
- Чтобы прослушать образец фонового музыкального сопровождения, выбранного в поле [Трек], на экране из шага 3 выберите пункт [Образ. фон. муз.] и нажмите кнопку [📷].

Перед использованием

Основные операции

Руководство по расширенным операциям

Основные сведения о камере

Автоматический/гибридный автоматический режим

Другие режимы съемки

Режим P

Режимы Tv, Av, M и C

Режим воспроизведения

Функции Wi-Fi

Меню настройки

Принадлежности

Приложение

Алфавитный указатель





## Создание собственных альбомов

► Фотографии ► Видеофильмы

Создавайте собственные альбомы, выбирая требуемые изображения.

### 1 Выберите создание пользовательского альбома.

- В соответствии с шагами 1–3 раздела «Просмотр альбомов (Яркие моменты)» (📖 127) выберите пункт [Пользовательский] и нажмите кнопку [📁].

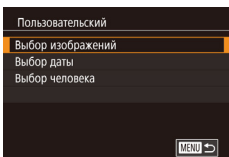

### 2 Укажите способ выбора.

- Выберите [Выбор изображений], [Выбор даты] или [Выбор человека], затем нажмите кнопку [📁].

### 3 Выберите элементы альбома.

- Нажмите элементы для альбома, чтобы пометить их флажками [✓].
- Нажмите кнопку [MENU] после завершения выбора фотографий, коротких клипов или творческих видеофильмов на экране [Выбор изображений], дат на экране [Выбор даты] или человека на экране [Выбор человека].
- Выберите пункт [Просмотреть] и нажмите кнопку [📁].

### 4 Выберите фоновое музыкальное сопровождение.

- При появлении показанного слева экрана выберите пункт [Настр. музыки]. Добавьте фоновое музыкальное сопровождение, как описано в разделе «Добавление в альбомы музыкального сопровождения» (📖 128), затем нажмите кнопку [MENU].

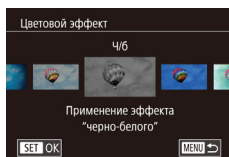
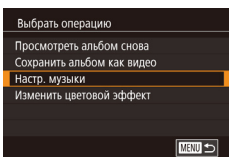

### 5 Выберите цветовой эффект.

- На экране из шага 4 выберите пункт [Изменить цветовой эффект].
- Перетаскивайте влево или вправо для выбора цветового эффекта, затем нажмите кнопку [📁].

### 6 Сохраните альбом.

- Для сохранения альбомов выполните шаг 4 из раздела «Просмотр альбомов (Яркие моменты)» (📖 127).



- После выбора пункта [Выбор изображений] можно указать до 40 файлов (или 10 видеофайлов). При создании следующего пользовательского альбома отображается запрос [Выбрать изображения на основе предыдущих настроек?]. Чтобы взять за основу ранее выбранные изображения, выберите [Да]. Предыдущие фотографии, клипы или творческие видеофильмы помечаются значком [✓], и отображается несколько изображений.
- Если выбран вариант [Выбор даты], можно выбрать до 15 дат.
- К некоторым изображениям цветовой эффект может не применяться.

Перед использованием

Основные операции

Руководство по расширенным операциям

Основные сведения о камере

Автоматический/гибридный автоматический режим

Другие режимы съемки

Режим P

Режимы Tv, Av, M и C

Режим воспроизведения

Функции Wi-Fi

Меню настройки

Принадлежности

Приложение

Алфавитный указатель



## Объединение коротких клипов

► Фотографии ► Видеофильмы

Объедините короткие клипы, чтобы получить более длительный видеофильм. Обратите внимание, что созданные таким образом видеофильмы не могут включаться в альбомы «Яркие моменты» (127).

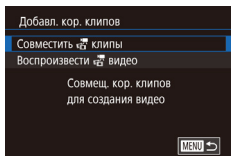

### 1 Откройте экран редактирования.

- Нажмите кнопку [MENU], выберите пункт [Добавл. кор. клипов] на вкладке [▶2], затем выберите пункт [Совместить клипы] (129).

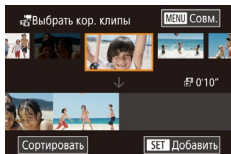

### 2 Укажите клипы для объединения.

- Перетаскивая клипы вверх экрана влево или вправо, выберите клип для объединения и нажмите кнопку [OK].
- Выбранный клип отображается внизу экрана.
- Чтобы отменить выбор, снова нажмите кнопку [OK].
- Повторяйте эти шаги, чтобы выбрать другие клипы для объединения.
- Завершив выбор клипов, нажмите кнопку [MENU].

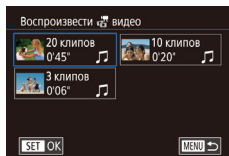

### 3 Просмотрите видеофильм.

- Выберите пункт [Просмотреть] и нажмите кнопку [OK].
- В течение нескольких секунд отображается сообщение [Загрузка], затем воспроизводятся объединенные клипы.

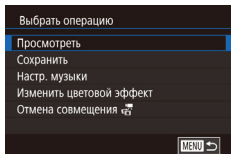

## 4 Сохраните видеофильм.

- Выберите пункт [Сохранить] и нажмите кнопку [OK].
- После сохранения видеофильма отображается сообщение [Сохранение завершено].

## 5 Запустите воспроизведение видеофильма.

- Для просмотра списка созданных видеофильмов выберите пункт [Воспроизвести видео] на экране из шага 1.
- Выберите видеофильм для воспроизведения и нажмите кнопку [OK].



- Для воспроизведения выбранного клипа переместите рычаг зумирования в направлении [▲] на экране из шага 2.
- Для изменения порядка клипов нажмите пункт [Сортировать] на экране из шага 2, выберите клип, нажмите кнопку [OK], перетащите влево или вправо, затем снова нажмите кнопку [OK].
- Чтобы применить цветовой эффект, выберите пункт [Изменить цветовой эффект] на экране из шага 3.
- Чтобы добавить фоновое музыкальное сопровождение, выберите пункт [Настр. музыки] на экране из шага 3 (128).
- В сохраненных видеофильмах используется качество изображения [HD 29.97P] (для NTSC) или [HD 25.00P] (для PAL).
- По возможности используйте полностью заряженный аккумулятор.

Перед использованием

Основные операции

Руководство по расширенным операциям

Основные сведения о камере

Автоматический/гибридный автоматический режим

Другие режимы съемки

Режим P

Режимы Tv, Av, M и C

Режим воспроизведения

Функции Wi-Fi

Меню настройки

Принадлежности

Приложение

Алфавитный указатель



## Функции Wi-Fi

Возможны беспроводная передача изображений с камеры на различные совместимые устройства и использование камеры с интернет-службами



- Перед использованием сети Wi-Fi обязательно ознакомьтесь с разделом «Меры предосторожности в отношении Wi-Fi (беспроводной сети)» (209).

## Доступные функции Wi-Fi

Можно отправлять и получать изображения, а также дистанционно управлять камерой, подключаясь к следующим устройствам по Wi-Fi.

- **Смартфоны и планшетные компьютеры**  
Передавайте изображения на смартфоны и планшетные компьютеры, оснащенные функциями Wi-Fi. С помощью смартфона или планшетного компьютера можно производить дистанционную съемку и выполнять геопривязку кадров. Для удобства в настоящем Руководстве для смартфонов, планшетов и других совместимых устройств используется общий термин смартфоны.
- **Компьютер**  
С помощью программного обеспечения можно сохранять изображения на компьютере, подключенном по Wi-Fi.
- **Веб-службы**  
Добавьте в камеру сведения об учетной записи фотографической веб-службы CANON iMAGE GATEWAY или другой веб-службы, чтобы отправлять туда изображения. Еще не отправлявшиеся изображения можно также отправлять из камеры в компьютер или веб-службу через портал CANON iMAGE GATEWAY.
- **Принтеры**  
Используйте беспроводную передачу изображений на PictBridge-совместимый принтер (поддерживающий стандарт DPS over IP) для их печати.
- **Другая камера**  
Используйте беспроводную передачу изображений между камерами Canon, поддерживающими Wi-Fi.

Перед использованием

Основные операции

Руководство по расширенным операциям

Основные сведения о камере

Автоматический/гибридный  
автоматический режим

Другие режимы съемки

Режим P

Режимы Tv, Av, M и C

Режим воспроизведения

Функции Wi-Fi

Меню настройки

Принадлежности

Приложение

Алфавитный указатель



## Отправка изображений в смартфон

Предусмотрено несколько способов подключения камеры к смартфону и отправки изображений.

- Подключение с помощью NFC (📖 132)  
Просто прикоснитесь NFC-совместимым смартфоном Android (ОС версии 4.0 или старше) к камере, чтобы установить соединение между этими устройствами.
- Подключение к устройству, назначенному кнопке (📖 134)  
Просто нажмите кнопку (📖), чтобы подключиться к устройству. Это упрощает отправку изображений на смартфон (📖 134). Обратите внимание, что кнопке (📖) можно назначить только один смартфон.
- Подключение с помощью меню Wi-Fi (📖 136)  
Камеру можно подключить к смартфону таким же образом, как к компьютеру или другому устройству. Можно добавить несколько смартфонов.

Перед подключением к камере необходимо установить на смартфон специальное бесплатное приложение Camera Connect. Подробные сведения об этом приложении (поддерживаемые смартфоны и предусмотренные функции) см. на веб-сайте Canon.



- Владельцам камер Canon с поддержкой Wi-Fi, которые для подключения камеры к смартфонам по Wi-Fi используют программу CameraWindow, следует перейти на мобильное приложение Camera Connect.

## Отправка изображений в NFC-совместимый смартфон

Используйте функцию NFC смартфона Android (версия ОС 4.0 или старше) для упрощения процесса установки приложения Camera Connect и подключения к камере. Операция, выполняемая, когда устройства первоначально были соединены с помощью NFC, зависит от режима, в котором находилась камера при соприкосновении устройств.

- Если при соприкосновении устройств камера была выключена или находилась в режиме съемки, можно выбирать и отправлять изображения на экране выбора изображений. После соединения устройств возможны также дистанционная съемка и геопривязка снимков (📖 155). Можно легко подключаться к последним использованным устройствам, которые отображаются в меню Wi-Fi.
- Если при соприкосновении устройств камера находилась в режиме воспроизведения, можно выбирать и отправлять изображения с индексного экрана, отображаемого для выбора изображений. После передачи изображений соединение автоматически завершается.

Если камера выключена или находится в режиме съемки, следуйте инструкциям по подключению к камере с помощью функции NFC из приведенного ниже раздела.

### Подключение с помощью NFC, когда камера выключена или находится в режиме съемки

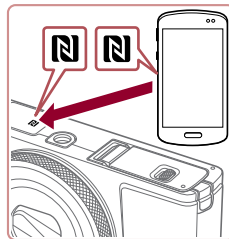

#### 1 Установите приложение Camera Connect.

- Включите NFC в смартфоне и прикоснитесь N-меткой на смартфона к N-метке на камере (N), чтобы автоматически открыть магазин Google Play на смартфоне. После открытия страницы загрузки приложения Camera Connect загрузите и установите это приложение.

Перед использованием

Основные операции

Руководство по расширенным операциям

Основные сведения о камере

Автоматический/гибридный автоматический режим

Другие режимы съемки

Режим P

Режимы Tv, Av, M и C

Режим воспроизведения

Функции Wi-Fi

Меню настройки

Принадлежности

Приложение

Алфавитный указатель



## 2 Установите соединение.

- Убедитесь, что камера выключена или находится в режиме съемки.
- Прикоснитесь N-меткой (N) на смартфоне с установленным приложением Camera Connect к N-метке на камере.
- Камера автоматически включается.
- Если отображается экран [Имя устройства], нажмите [OK].

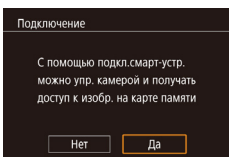
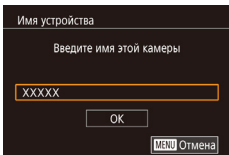

- На смартфоне запускается приложение Camera Connect.
- Устройства автоматически соединяются.

## 3 Настройте параметры конфиденциальности.

- При отображении этого экрана нажмите [Да].
- Теперь с помощью смартфона можно просматривать изображения, импортировать их и привязывать их к географическому положению, а также производить дистанционную съемку.

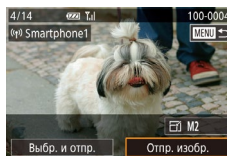

## 4 Отправьте изображение.

- Перетаскивайте изображения влево или вправо, чтобы выбрать изображение для отправки, затем нажмите [Отпр. изобр.].
- Начинается передача изображения. Во время передачи изображений экран темнеет.
- После завершения отправки изображения отображается сообщение [Передача завершена] и снова открывается экран передачи изображений.
- Чтобы завершить подключение, нажмите [MENU] в правом верхнем углу экрана, затем нажмите [OK] на экране запроса подтверждения. Можно также завершить соединение со стороны смартфона.



- При использовании функции NFC помните следующее.
  - Не допускайте сильного соударения камеры и смартфона. Это может привести к повреждению устройств.
  - В зависимости от смартфона, для взаимного распознавания устройств может понадобиться некоторое время. В таком случае попробуйте немного изменить положение, в котором вы держите устройства. Если соединение не установлено, держите устройства вместе, пока не обновится экран камеры.
  - Если попытаться подключиться к выключенной камере, на экране смартфона может появиться сообщение с напоминанием о необходимости выключить камеру. В таком случае включите камеру и снова соприкоснитесь устройствами.
  - Не помещайте никакие предметы между камерой и смартфоном. Также учтите, что чехлы камеры или смартфона либо аналогичные аксессуары могут блокировать связь.
- Если на шаге 3 был выбран вариант [Да], с подключенного смартфона можно просматривать все изображения, имеющиеся в камере. Для сохранения конфиденциальности изображений в камере, чтобы их нельзя было просматривать со смартфона, выберите на шаге 3 значение [Нет].
- После того как смартфон зарегистрирован, в камере можно изменить параметры конфиденциальности смартфона (📖 156).

Перед использованием

Основные операции

Руководство по расширенным операциям

Основные сведения о камере

Автоматический/гибридный автоматический режим

Другие режимы съемки

Режим P

Режимы Tv, Av, M и C

Режим воспроизведения

Функции Wi-Fi

Меню настройки

Принадлежности

Приложение

Алфавитный указатель





- Для установления соединения необходимо, чтобы в камеру была установлена карта памяти.
- Можно также изменить имя камеры на экране из шага 2 (📖157).
- На некоторых NFC-совместимых смартфонах N-метка (N) отсутствует. Подробные сведения см. в руководстве пользователя смартфона.
- Также можно передавать сразу несколько изображений и изменять размеры изображений перед отправкой (📖150).
- Чтобы отключить подключения NFC, выберите меню MENU (📖29) ► вкладку [📷4] ► [Параметры Wi-Fi] ► [NFC] ► [Откл.].

## Подключение с помощью NFC, когда камера находится в режиме воспроизведения

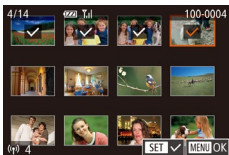

- Для включения камеры нажмите кнопку [▶].
- Прикоснитесь смартфоном с установленным приложением Camera Connect (📖132) к N-метке на камере (N).
- При нажатии на изображение, предназначенное для отправки, оно помечается значком [✓].
- Для отмены выбора снова нажмите изображение. Значок [✓] больше не отображается.
- Повторите эту операцию для выбора дополнительных изображений.
- Завершив выбор изображений, нажмите кнопку [MENU], затем нажмите [OK].
- Нажмите [Отправить].
- Производится отправка изображений. После передачи изображения соединение автоматически разъединяется.



- Если во время соединения на камере отображается сообщение с запросом ввода имени, введите его в соответствии с инструкциями раздела «Экранная клавиатура» (📖30).
- Камера не сохраняет данные о смартфонах, подключение к которым выполнялось в режиме воспроизведения.
- Можно заранее задать требуемый размер пересылаемых изображений (📖150).

## Передача на смартфон, назначенный кнопке

После первоначального подключения к смартфону с помощью кнопки [📷] в дальнейшем можно просто нажимать кнопку [📷], чтобы снова подключиться для просмотра и сохранения изображений из камеры в подключенном устройстве. В приведенной ниже процедуре в качестве точки доступа используется камера, но можно использовать другую имеющуюся точку доступа (📖137).



### 1 Установите приложение Camera Connect.

- В случае iPhone или iPad найдите приложение Camera Connect в магазине App Store, затем загрузите и установите это приложение.
- В случае смартфонов Android найдите приложение Camera Connect в магазине Google Play, затем загрузите и установите это приложение.



### 2 Нажмите кнопку [📷].

- Нажмите кнопку [📷].

Перед использованием

Основные операции

Руководство по расширенным операциям

Основные сведения о камере

Автоматический/гибридный автоматический режим

Другие режимы съемки

Режим P

Режимы Tv, Av, M и C

Режим воспроизведения

Функции Wi-Fi

Меню настройки

Принадлежности

Приложение

Алфавитный указатель



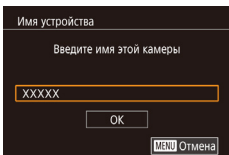

- Если отображается экран [Имя устройства], нажмите [OK].

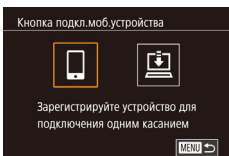

### 3 Выберите значок .

- Нажмите .

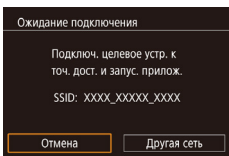

- Отображается идентификатор SSID камеры.

### 4 Подсоедините смартфон к сети.

- В меню настройки Wi-Fi смартфона выберите идентификатор SSID (имя сети), отображаемый в камере, чтобы установить соединение.



### 5 Запустите приложение Camera Connect.

- Запустите приложение Camera Connect на смартфоне.
- После того как камера распознает смартфон, открывается экран выбора устройства.

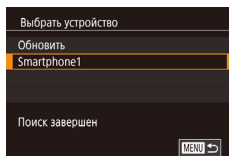



### 6 Выберите смартфон, к которому требуется подключиться.

- Нажмите имя смартфона.
- После установления соединения со смартфоном на экране камеры отображается имя смартфона. (Этот экран закроется приблизительно через 1 мин.)

### 7 Импортируйте изображения.

- С помощью смартфона импортируйте изображения из камеры в смартфон.
- С помощью смартфона завершите соединение; камера автоматически выключится.



- Для установления соединения необходимо, чтобы в камеру была установлена карта памяти.
- Можно также изменить имя камеры на экране из шага 2 (📖157).
- Для повышения безопасности можно отображать пароль на экране из шага 3, открыв меню MENU (📖29) и выбрав на вкладке  пункты [Параметры Wi-Fi] ► [Пароль] ► [Вкл.]. В таком случае на шаге 4 в смартфоне в поле ввода пароля требуется ввести пароль, отображаемый на экране камеры.
- Для кнопки  можно зарегистрировать только один смартфон. Чтобы назначить другой смартфон, сначала удалите текущий в меню MENU (📖29) ► вкладка  ► [Кнопка подкл.моб.устройства].
- Если пункт назначения подключения назначен жестам сенсорного экрана (📖119), можно автоматически снова подключиться к предыдущему пункту назначения, просто проведя по экрану назначенным жестом.

Перед использованием

Основные операции

Руководство по расширенным операциям

Основные сведения о камере

Автоматический/гибридный автоматический режим

Другие режимы съемки

Режим P

Режимы Tv, Av, M и C

Режим воспроизведения

Функции Wi-Fi

Меню настройки

Принадлежности

Приложение

Алфавитный указатель



## Добавление смартфона с помощью меню Wi-Fi

В приведенной ниже процедуре в качестве точки доступа используется камера, но можно использовать другую имеющуюся точку доступа (📖 137).



### 1 Установите приложение Camera Connect.

- В случае iPhone или iPad найдите приложение Camera Connect в магазине App Store, затем загрузите и установите это приложение.
- В случае смартфонов Android найдите приложение Camera Connect в магазине Google Play, затем загрузите и установите это приложение.

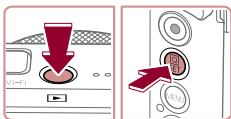

### 2 Откройте меню Wi-Fi.

- Нажмите кнопку [▶].
- Нажмите кнопку [📶].
- Нажмите [(Ⓜ)], затем нажмите кнопку [📶].
- Если отображается экран [Имя устройства], выберите вариант [OK] (📖 134).

### 3 Выберите значок [📱].

- Нажмите [📱].

### 4 Выберите пункт [Добавить устройство].

- Нажмите [Добавить устройство].

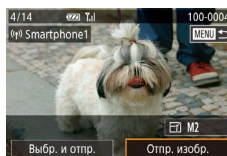
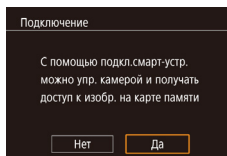
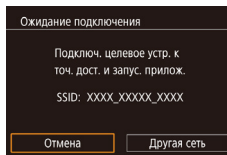
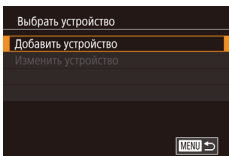
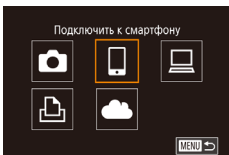

- Отображается идентификатор SSID камеры.
- В соответствии с шагами 4 – 6 раздела «Передача на смартфон, назначенный кнопке» (📖 134) выберите смартфон, к которому требуется подключиться.

### 5 настройте параметры конфиденциальности.

- Нажмите [Да].
- Теперь с помощью смартфона можно просматривать изображения, импортировать их и привязывать их к географическому положению, а также производить дистанционную съемку.

### 6 Отправьте изображение.

- Перетаскивайте изображения влево или вправо, чтобы выбрать изображение для отправки, затем нажмите [Отпр. изобр.].
- Начинается передача изображения. Во время передачи изображений экран темнеет.
- После завершения отправки изображения отображается сообщение [Передача завершена] и снова открывается экран передачи изображений.
- Чтобы завершить подключение, нажмите [MENU] в правом верхнем углу экрана, затем нажмите [OK] на экране запроса подтверждения. Можно также завершить соединение со стороны смартфона.
- Для добавления нескольких смартфонов повторите приведенную выше процедуру начиная с шага 1.

Перед использованием

Основные операции

Руководство по расширенным операциям

Основные сведения о камере

Автоматический/гибридный автоматический режим

Другие режимы съемки

Режим P

Режимы Tv, Av, M и C

Режим воспроизведения

Функции Wi-Fi

Меню настройки

Принадлежности

Приложение

Алфавитный указатель







- Если на шаге 5 был выбран вариант [Да], с подключенного смартфона можно просматривать все изображения, имеющиеся в камере. Для сохранения конфиденциальности изображений в камере, чтобы их нельзя было просматривать со смартфона, выберите на шаге 5 значение [Нет].
- После того как смартфон зарегистрирован, в камере можно изменить параметры конфиденциальности смартфона (📖156).



- Для установления соединения необходимо, чтобы в камеру была установлена карта памяти.
- После подключения устройств по Wi-Fi при открытии меню Wi-Fi последние подключения отображаются в начале списка. Для повторного подключения просто нажмите устройство в списке. Новые устройства можно зарегистрировать, проведя по экрану влево или вправо, чтобы открыть экран выбора устройства.
- Если не требуется, чтобы отображались последние целевые устройства, выберите меню MENU (📖29) ► вкладку [4] ► [Параметры Wi-Fi] ► [Истор. подкл.] ► [Откл.].
- Также можно передавать сразу несколько изображений и изменять размеры изображений перед отправкой (📖150).
- Если пункт назначения подключения назначен жестам сенсорного экрана (📖119), можно автоматически снова подключиться к предыдущему пункту назначения, просто проведя по экрану назначенным жестом.

## Использование другой точки доступа

При подключении камеры к смартфону с помощью кнопки или через меню Wi-Fi можно также использовать уже имеющуюся точку доступа.

### 1 Подготовьтесь к подключению.

- Откройте экран [Ожидание подключения], выполнив шаги 1 – 3 из раздела «Передача на смартфон, назначенный кнопке» (📖134) или шаги 1 – 4 из раздела «Добавление смартфона с помощью меню Wi-Fi» (📖136)

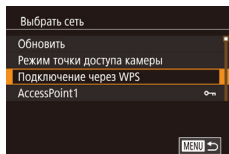
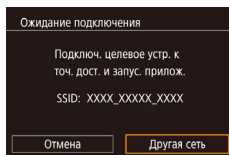

### 2 Подсоедините смартфон к точке доступа.

### 3 Выберите [Другая сеть].

- Нажмите [Другая сеть].
- Отображается список обнаруженных точек доступа.

### 4 Подключитесь к точке доступа и выберите смартфон.

- Для подключения к WPS-совместимым точкам доступа и выбора смартфона выполните шаги 5 – 8 из раздела «Использование WPS-совместимых точек доступа» (📖140).
- Для подключения к точкам доступа, не поддерживающим WPS, и выбора смартфона выполните шаги 2 – 4 из раздела «Подключение к точкам доступа из списка» (📖142).

### 5 Настройте параметры конфиденциальности и отправьте изображения.

- Для настройки параметров конфиденциальности и отправки изображений выполните шаги 5 – 6 из раздела «Добавление смартфона с помощью меню Wi-Fi» (📖136).

Перед использованием

Основные операции

Руководство по расширенным операциям

Основные сведения о камере

Автоматический/гибридный автоматический режим

Другие режимы съемки

Режим P

Режимы Tv, Av, M и C

Режим воспроизведения

Функции Wi-Fi

Меню настройки

Принадлежности

Приложение

Алфавитный указатель



## ■ Предыдущие точки доступа

Для повторного автоматического подключения к предыдущей точке доступа выполните шаг 3 из раздела «Передача на смартфон, назначенный кнопке» (📖 134) или шаг 4 из раздела «Добавление смартфона с помощью меню Wi-Fi» (📖 136).

- Для использования камеры в качестве точки доступа выберите пункт [Другая сеть] на экране, который отображается при установлении подключения, затем выберите пункт [Режим точки доступа камеры].
- Для повторного подключения к предыдущей точке доступа выполните процедуру из шага 5 раздела «Использование другой точки доступа» (📖 137).
- Для переключения между точками доступа выберите пункт [Другая сеть] на экране, который отображается при установлении подключения, затем выполните процедуру из раздела «Использование другой точки доступа» (📖 137), начиная с шага 4.

## Сохранение изображений в компьютере

### ■ Подготовка к регистрации компьютера

#### Проверка компьютерной среды

Камера может подключаться по Wi-Fi к компьютерам, работающим под управлением следующих операционных систем. Подробные требования к системе и сведения о совместимости, включая поддержку новых операционных систем, см. на веб-сайте Canon.

- Windows 8/8.1
- Windows 7 SP1
- Mac OS X 10.9
- Mac OS X 10.8.2 или более новой версии



- Издания Windows 7 «Начальная» и «Домашняя базовая» не поддерживаются.
- Для Windows 7 N (версия для Европы) и KN (версия для Южной Кореи) необходимо отдельно загрузить и установить пакет дополнительных компонентов Windows Media Feature Pack. Подробнее см. на следующем веб-сайте.  
<http://go.microsoft.com/fwlink/?LinkId=159730>

#### Установка программного обеспечения

Для примера здесь используются ОС Windows 7 и Mac OS X 10.8.

#### **1** Загрузите программное обеспечение.

- Посетите указанный ниже сайт с компьютера, подключенного к Интернету.

<http://www.canon.com/icpd/>

Перед использованием

Основные операции

Руководство по расширенным операциям

Основные сведения о камере

Автоматический/гибридный  
автоматический режим

Другие режимы съемки

Режим P

Режимы Tv, Av, M и C

Режим воспроизведения

Функции Wi-Fi

Меню настройки

Принадлежности

Приложение

Алфавитный указатель



- Выберите свою страну или регион, затем следуйте отображаемым инструкциям для подготовки к загрузке.
- Архивированное программное обеспечение загружается на компьютер.



## 2 Запустите установку.

- Дважды щелкните загруженный файл и после появления показанного слева экрана нажмите кнопку [Простая установка]. Следуйте инструкциям, выводимым на экран, для завершения процесса установки.
- Установка может занимать заметное время, в зависимости от производительности компьютера и подключения к Интернету.
- Нажмите кнопку [Готово] или [Перезагрузка] на экране после установки.



- Необходим доступ к Интернету, при этом расходы на учетную запись поставщика услуг Интернета и плата за доступ оплачиваются отдельно.



- Удаление программного обеспечения производится следующим образом.
  - Windows: выберите меню [Пуск] ► [Все программы] ► [Canon Utilities], затем выберите удаляемое программное обеспечение.
  - Mac OS: В папке [Canon Utilities] внутри папки [Applications] перетащите папку удаляемого программного обеспечения в корзину, затем очистите корзину.

## Настройка компьютера для подключения по Wi-Fi (только Windows)

На компьютере, работающем под управлением ОС Windows, для беспроводного подключения камеры к компьютеру следует настроить указанные ниже параметры.



### 1 Убедитесь, что компьютер подключен к точке доступа.

- Инструкции по проверке сетевого подключения см. в руководстве пользователя компьютера.

### 2 Выполните настройку.

- Выберите в следующем порядке: меню [Пуск] ► [Все программы] ► [Canon Utilities] ► [CameraWindow] ► [Настройка подключения Wi-Fi].
- В открывшемся приложении настройте параметры в соответствии с инструкциями на экране.



- В результате работы служебной программы из шага 2 настраиваются следующие параметры Windows.
  - Включите потоковую передачу мультимедиа. Это позволит камере видеть (находить) компьютер для доступа по сети Wi-Fi.
  - Включите сетевое обнаружение. Это позволит компьютеру видеть (находить) камеру.
  - Включите протокол ICMP (Internet Control Message Protocol, протокол управляющих сообщений в Интернете). Это позволяет проверять состояние подключения сети.
  - Включите функцию UPnP (Universal Plug & Play). Это позволит сетевым устройствам автоматически обнаруживать друг друга.
- Некоторое защитное программное обеспечение может не позволить выполнить описываемые здесь настройки. Проверьте параметры защитного программного обеспечения.

Перед использованием

Основные операции

Руководство по расширенным операциям

Основные сведения о камере

Автоматический/гибридный автоматический режим

Другие режимы съемки

Режим P

Режимы Tv, Av, M и C

Режим воспроизведения

Функции Wi-Fi

Меню настройки

Принадлежности

Приложение

Алфавитный указатель



## Сохранение изображений в подключенном компьютере

Подключение к точке доступа по Wi-Fi производится следующим образом. Также см. руководство пользователя точки доступа.

### Проверка совместимости точки доступа

Убедитесь, что маршрутизатор Wi-Fi или базовая станция соответствует стандартам Wi-Fi, указанным в разделе «Камера» (204). Способ подключения зависит от того, поддерживает ли точка доступа функцию Wi-Fi Protected Setup (WPS, 140) или нет (142). Для точек доступа, не поддерживающих WPS, проверьте следующие сведения.

- Имя сети (SSID/ESSID)  
Идентификатор SSID или ESSID используемой точки доступа. Также называется «имя точки доступа» или «имя сети».
- Аутентификация/шифрование данных в сети (способ шифрования/режим шифрования)  
Способ шифрования данных при беспроводной передаче. Проверьте используемые настройки безопасности: WPA2-PSK (AES), WPA2-PSK (TKIP), WPA-PSK (AES), WPA-PSK (TKIP), WEP (аутентификация с открытой системой) или настройки безопасности не используются.
- Пароль (ключ шифрования/ключ сети)  
Ключ, используемый для шифрования данных при беспроводной передаче. Также называется «ключом шифрования» или «ключом сети».
- Индекс ключа (ключ передачи)  
Ключ, задаваемый при использовании стандарта WEP для аутентификации/шифрования данных в сети. Используйте настройку «1».



- Если для настройки параметров сети требуются права администратора системы, за подробными сведениями обратитесь к администратору системы.
- Эти параметры очень важны для обеспечения безопасности сети. При изменении этих параметров соблюдайте необходимую осторожность.



- Сведения о поддержке WPS и инструкции по проверке настроек см. в руководстве пользователя точки доступа.
- Маршрутизатор представляет собой устройство, создающее сетевую структуру (ЛВС) для подключения нескольких компьютеров. Маршрутизатор со встроенной функцией Wi-Fi называется маршрутизатором Wi-Fi.
- В данном Руководстве все маршрутизаторы и базовые станции Wi-Fi будут называться «точками доступа».
- Если в сети Wi-Fi используется фильтрация MAC-адресов, обязательно добавьте MAC-адрес камеры в точку доступа. MAC-адрес камеры можно проверить, выбрав меню MENU (29) ► вкладку [4] ► [Параметры Wi-Fi] ► [Проверить MAC-адрес].

### Использование WPS-совместимых точек доступа

Функция WPS позволяет легко выполнять настройки при подключении устройств по сети Wi-Fi. Для настройки устройства с поддержкой WPS можно использовать способ настройки с нажатием кнопки или способ с вводом PIN-кода.

#### 1 Убедитесь, что компьютер подключен к точке доступа.

- Инструкции по проверке подключения см. в руководствах пользователя устройства и точки доступа.

#### 2 Откройте меню Wi-Fi.

- Нажмите кнопку [▶].
- Нажмите кнопку [⌂].
- Нажмите [(\*)], затем нажмите кнопку [⌂].
- Если отображается экран [Имя устройства], нажмите [OK].

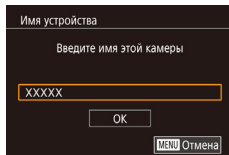
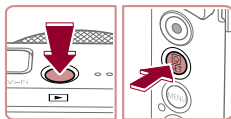

Перед использованием

Основные операции

Руководство по расширенным операцияциям

Основные сведения о камере

Автоматический/гибридный автоматический режим

Другие режимы съемки

Режим P

Режимы Tv, Av, M и C

Режим воспроизведения

Функции Wi-Fi

Меню настройки

Принадлежности

Приложение

Алфавитный указатель



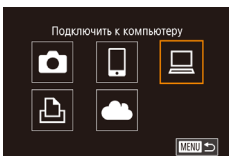

### 3 Выберите значок [Laptop].

- Нажмите [Laptop].

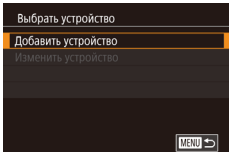

### 4 Выберите пункт [Добавить устройство].

- Нажмите [Добавить устройство].

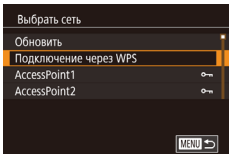

### 5 Выберите пункт [Подключение через WPS].

- Нажмите [Подключение через WPS].

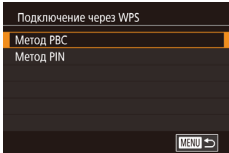

### 6 Выберите [Метод PBC].

- Нажмите [Метод PBC].

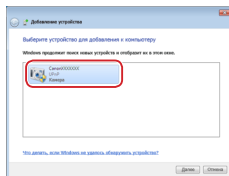
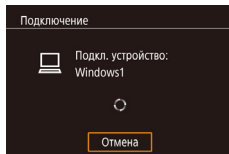
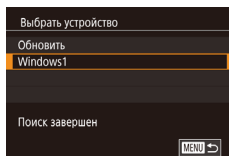
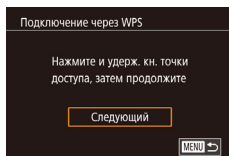

### 7 Установите соединение.

- На точке доступа нажмите кнопку подключения WPS и удерживайте ее нажатой несколько секунд.
- Нажмите [Следующий].
- Камера подключается к точке доступа, и на экране [Выбрать устройство] отображается список подключенных к точке доступа устройств.

### 8 Выберите целевое устройство.

- Нажмите имя целевого устройства, затем нажмите кнопку [OK].

### 9 Установите драйверы (только первое подключение в Windows).

- Когда на камере появится показанный экран, выберите меню «Пуск» в компьютере, выберите [Панель управления], затем нажмите [Добавление устройства].
- Дважды щелкните значок подключенной камеры.
- Начинается установка драйвера.
- После завершения установки драйвера и установления соединения между камерой и компьютером отображается экран автозапуска. На экране камеры ничего не отображается.

Перед использованием

Основные операции

Руководство по расширенным операциям

Основные сведения о камере

Автоматический/гибридный автоматический режим

Другие режимы съемки

Режим P

Режимы Tv, Av, M и C

Режим воспроизведения

Функции Wi-Fi

Меню настройки

Принадлежности

Приложение

Алфавитный указатель



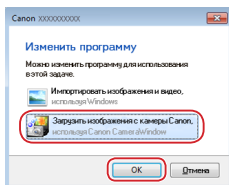

## 10 Откройте программу CameraWindow.

- Windows: откройте программу CameraWindow, нажав кнопку [Загрузить изображения с камеры Canon].
- Mac OS: программа CameraWindow автоматически открывается после установления соединения Wi-Fi между камерой и компьютером.

## 11 Импортируйте изображения.

- Нажмите кнопку [Импорт изображений из камеры], затем [Импорт переданных изображений].
- Изображения сохраняются в компьютере в папке «Изображения», в отдельных папках с датой в качестве имени.
- Нажмите кнопку [OK] на экране, отображаемом после завершения импорта изображений.
- Для просмотра изображений, сохраненных в компьютере, используйте программу Digital Photo Professional. Для просмотра видеозаписей используйте стандартное или общедоступное программное обеспечение, которое поддерживает снятые камерой видеозаписи.



- После подключения устройств по Wi-Fi при открытии меню Wi-Fi последние подключения отображаются в начале списка. Для повторного подключения просто нажмите устройство в списке. Чтобы добавить новое устройство, откройте экран выбора устройства, нажимая [◀||▶], затем настройте параметр.
- Если не требуется, чтобы отображались последние целевые устройства, выберите меню MENU (📖29) ▶ вкладку [4] ▶ [Параметры Wi-Fi] ▶ [Истор. подкл.] ▶ [Откл.].
- Можно также изменить имя камеры на экране из шага 2 (📖157).
- Если камера подключена к компьютеру, экран камеры пуст.
- Mac OS: если программа CameraWindow не отображается, щелкните значок [CameraWindow] на панели Dock.
- Для отключения от камеры выключите ее питание.
- Если на шаге 6 был выбран вариант [Метод PIN], на экране отображается PIN-код. Обязательно введите этот код в точку доступа. Выберите устройство на экране [Выбрать устройство]. Дополнительные сведения см. в руководстве пользователя точки доступа.
- Если пункт назначения подключения назначен жестам сенсорного экрана (📖119), можно автоматически снова подключиться к предыдущему пункту назначения, просто проведя по экрану назначенным жестом.

## Подключение к точкам доступа из списка

### 1 Просмотрите список точек доступа.

- Просмотрите указанные в списке сети (точки доступа) в соответствии с шагами 1 – 4 раздела «Использование WPS-совместимых точек доступа» (📖140).

Перед использованием

Основные операции

Руководство по расширенным операциям

Основные сведения о камере

Автоматический/гибридный автоматический режим

Другие режимы съемки

Режим P

Режимы Tv, Av, M и C

Режим воспроизведения

Функции Wi-Fi

Меню настройки

Принадлежности

Приложение

Алфавитный указатель



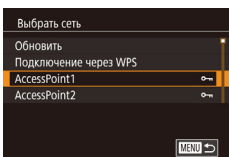

## 2 Выберите точку доступа.

- Для выбора сети (точки доступа) нажмите ее.

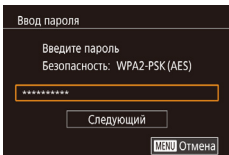

## 3 Введите пароль точки доступа.

- Нажмите текстовое поле (в выделенной на этом примере области), чтобы появилась клавиатура, затем введите пароль (📖 30).
- Нажмите [Следующий].

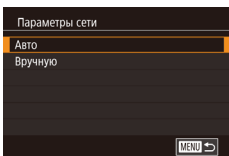

## 4 Выберите [Авто].

- Нажмите [Авто].
- Для сохранения изображений в подключенном компьютере следуйте процедуре из шага 8 раздела «Использование WPS-совместимых точек доступа» (📖 140).



- Для определения пароля точки доступа проверьте его на самой точке доступа или см. руководство пользователя.
- Если даже после обновления списка путем выбора на шаге 2 пункта [Обновить] никакие точки доступа все равно не обнаружены, выберите на шаге 2 пункт [Ручные настройки], чтобы завершить настройку параметров точки доступа вручную. В соответствии с отображаемыми на экране инструкциями введите идентификатор SSID, параметры безопасности и пароль (📖 140).
- При использовании точки доступа, которая уже подключена к другому устройству, на шаге 3 вместо пароля отображается символ [\*]. Для использования того же пароля нажмите [Следующий].

## Предыдущие точки доступа

К любым ранее подключавшимся точкам доступа можно снова автоматически подключиться, выполнив действия из шага 4 раздела «Использование WPS-совместимых точек доступа» (📖 140).

- Чтобы подключить устройство через точку доступа, убедитесь, что к ней уже подключено целевое устройство, затем выполните процедуру, начиная с шага 8 раздела «Использование WPS-совместимых точек доступа» (📖 140).
- Для переключения между точками доступа выберите пункт [Другая сеть] на экране, который отображается при установлении соединения, затем выполните процедуру из раздела «Использование WPS-совместимых точек доступа» (📖 140), начиная с шага 5, или процедуру из раздела «Подключение к точкам доступа из списка» (📖 142), начиная с шага 2.

Перед использованием

Основные операции

Руководство по расширенным операциям

Основные сведения о камере

Автоматический/гибридный  
автоматический режим

Другие режимы съемки

Режим P

Режимы Tv, Av, M и C

Режим воспроизведения

Функции Wi-Fi

Меню настройки

Принадлежности

Приложение

Алфавитный указатель



## Отправка изображений в зарегистрированную веб-службу

### Регистрация веб-служб

С помощью смартфона или компьютера добавьте в камеру веб-службы, которые требуется использовать.

- Чтобы настроить камеру для работы с порталом CANON iMAGE GATEWAY и другими веб-службами, требуется смартфон или компьютер с браузером и подключением к Интернету.
- Проверьте на веб-сайте CANON iMAGE GATEWAY сведения о требованиях к браузеру (Microsoft Internet Explorer и т. п.), включая информацию о настройках и версиях.
- Сведения о странах и регионах, в которых доступен портал CANON iMAGE GATEWAY, см. на веб-сайте Canon (<http://www.canon.com/cig/>).
- Если планируется использовать веб-службы, отличные от портала CANON iMAGE GATEWAY, требуются учетные записи в этих службах. Дополнительные сведения см. на веб-сайтах тех веб-служб, которые требуется зарегистрировать.
- За подключение к Интернету и к точке доступа может взиматься отдельная плата.



- С портала CANON iMAGE GATEWAY можно также загрузить руководства пользователя.

### Регистрация портала CANON iMAGE GATEWAY

Свяжите камеру с порталом CANON iMAGE GATEWAY, добавив портал CANON iMAGE GATEWAY в качестве целевой веб-службы в камере. Обратите внимание, что требуется ввести адрес электронной почты, используемый на компьютере или смартфоне, для получения уведомления, которое позволяет завершить настройку подключения.

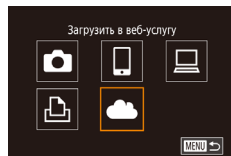
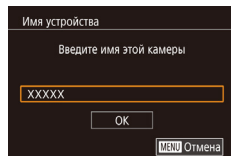
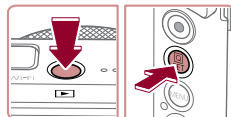

#### 1 Откройте меню Wi-Fi.

- Для включения камеры нажмите кнопку [▶].
- Нажмите кнопку [Wi-Fi].
- Нажмите [(Wi-Fi)], затем нажмите кнопку [Wi-Fi].
- Если отображается экран [Имя устройства], нажмите [OK].

#### 2 Выберите значок [☁].

- Нажмите [☁].

Перед использованием

Основные операции

Руководство по расширенным операциям

Основные сведения о камере

Автоматический/гибридный автоматический режим

Другие режимы съемки

Режим P

Режимы Tv, Av, M и C

Режим воспроизведения

Функции Wi-Fi

Меню настройки

Принадлежности

Приложение

Алфавитный указатель





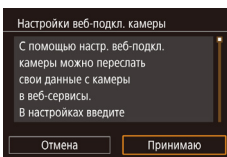

### 3 Примите условия соглашения, чтобы ввести адрес электронной почты.

- Ознакомьтесь с отображаемым соглашением и нажмите [Принимаю].

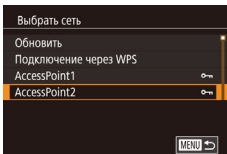

### 4 Установите соединение с точкой доступа.

- Подключитесь к точке доступа в соответствии с инструкциями из шагов 5 – 7 раздела «Использование WPS-совместимых точек доступа» (📖 140) или из шагов 2 – 4 раздела «Подключение к точкам доступа из списка» (📖 142).

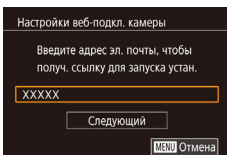

### 5 Введите свой адрес электронной почты.

- После подключения камеры к portalу CANON iMAGE GATEWAY через точку доступа отображается экран для ввода адреса электронной почты.
- Введите свой адрес электронной почты и нажмите [Следующий].

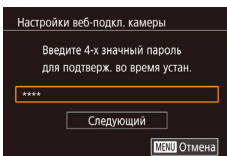

### 6 Введите 4-значное число.

- Введите произвольное 4-значное число и нажмите [Следующий].
- Это число понадобится далее при установке подключения к portalу CANON iMAGE GATEWAY на шаге 8.

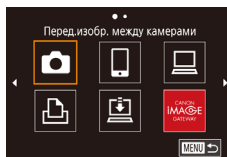
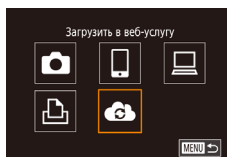
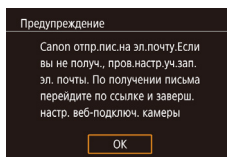

### 7 Проверьте сообщение с уведомлением.

- После передачи информации на портал CANON iMAGE GATEWAY вы получите сообщение с уведомлением по адресу электронной почты, введенному на шаге 5.
- Нажмите [OK] на следующем экране, который сообщает об отправке уведомления.
- Значок [☁️] изменяется на значок [📧].

### 8 Откройте страницу из сообщения с уведомлением и завершите настройку подключения камеры.

- С компьютера или смартфона откройте страницу, ссылка на которую содержится в уведомлении.
- Следуйте инструкциям для завершения настройки на странице настроек подключения камеры.

### 9 Завершите настройку портала CANON iMAGE GATEWAY в камере.

- Нажмите [☁️].
- [📖] (📖 152) и портал CANON iMAGE GATEWAY теперь добавлены в качестве пунктов назначения.
- Если требуется, можно добавить другие веб-службы. В этом случае следуйте инструкциям из шага 2 раздела «Регистрация других веб-служб» (📖 146).

Перед использованием

Основные операции

Руководство по расширенным операциям

Основные сведения о камере

Автоматический/гибридный автоматический режим

Другие режимы съемки

Режим P

Режимы Tv, Av, M и C

Режим воспроизведения

Функции Wi-Fi

Меню настройки

Принадлежности

Приложение

Алфавитный указатель





- Сначала убедитесь, что в почтовом приложении на компьютере или смартфоне не настроена блокировка сообщений из соответствующих доменов, которая может заблокировать получение сообщения с уведомлением.



- Можно также изменить имя камеры на экране из шага 1 (157).
- После подключения устройств по Wi-Fi при открытии меню последние подключения отображаются в начале списка. Проведите пальцем влево или вправо для открытия экрана выбора изображений, затем задайте настройку.
- Если пункт назначения подключения назначен жестам сенсорного экрана (119), можно автоматически снова подключиться к предыдущему пункту назначения, просто проведя по экрану назначенным жестом.

## Регистрация других веб-служб

Помимо портала CANON iMAGE GATEWAY, в камеру можно также добавить другие веб-службы.



### 1 Выполните вход на портал CANON iMAGE GATEWAY и откройте страницу настроек подключения камеры.

- С компьютера или смартфона перейдите по адресу <http://www.canon.com/cig/>, чтобы посетить сайт портала CANON iMAGE GATEWAY.



### 2 Настройте веб-службу, которую требуется использовать.

- Для настройки используемой веб-службы следуйте инструкциям, отображаемым на экране смартфона или компьютера.

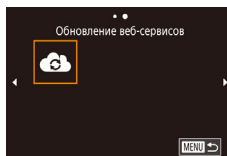

### 3 Выберите значок [🌐].

- В режиме воспроизведения нажмите кнопку [🌐].
- Нажмите [(⏪)], затем нажмите кнопку [🌐].
- Прокрутите экран влево или вправо, затем нажмите [🌐].
- Настройки веб-службы обновлены.



- В случае изменения каких-либо из заданных настроек снова выполните эти шаги, чтобы обновить настройки камеры.

## Отправка изображений в веб-службы

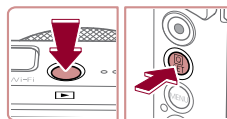

### 1 Откройте меню Wi-Fi.

- Для включения камеры нажмите кнопку [▶].
- Нажмите кнопку [🌐].
- Нажмите [(⏪)], затем нажмите кнопку [🌐].

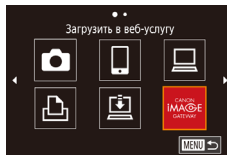

### 2 Выберите пункт назначения.

- Нажмите значок веб-службы для подключения.
- Если с веб-службой используются несколько получателей или варианты общего доступа, на отображаемом экране [Выбрать получателя] нажмите требуемый пункт, затем нажмите кнопку [🌐].

Перед использованием

Основные операции

Руководство по расширенным операциям

Основные сведения о камере

Автоматический/гибридный автоматический режим

Другие режимы съемки

Режим P

Режимы Tv, Av, M и C

Режим воспроизведения

Функции Wi-Fi

Меню настройки

Принадлежности

Приложение

Алфавитный указатель



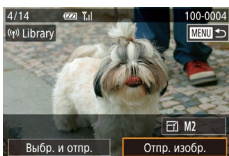

### 3 Отправьте изображение.

- Перетаскивайте изображения влево или вправо, чтобы выбрать изображение для отправки, затем нажмите [Отпр. изобр.].
- При отправке видеofilмов на веб-сайт YouTube прочитайте условия обслуживания и нажмите [Принимаю].
- Начинается передача изображения. Во время передачи изображений экран темнеет.
- После завершения отправки изображения нажмите [OK] на открывшемся экране, чтобы вернуться на экран воспроизведения.



- Для установления соединения необходимо, чтобы в камеру была установлена карта памяти с сохраненными изображениями.
- Также можно передавать сразу несколько изображений, изменять размеры изображений и добавлять комментарии перед отправкой (книжка 150).
- Для просмотра на смартфоне изображений, отправленных на портал CANON iMAGE GATEWAY, попробуйте специальное приложение Canon Online Photo Album. Загрузите и установите приложение Canon Online Photo Album для устройств iPhone или iPad из магазина App Store или для устройств Android из магазина Google Play.

## Беспроводная печать изображений на подключенном принтере

Подключение камеры к принтеру для печати по сети Wi-Fi производится следующим образом.

В приведенной ниже процедуре в качестве точки доступа используется камера, но можно использовать другую имеющуюся точку доступа (книжка 137).

### 1 Откройте меню Wi-Fi.

- Откройте меню Wi-Fi, как описано в шаге 2 раздела «Добавление смартфона с помощью меню Wi-Fi» (книжка 136).

### 2 Выберите значок [Wi-Fi].

- Нажмите [Wi-Fi].

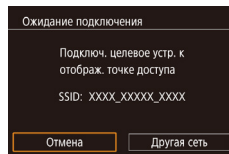
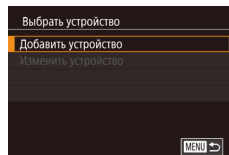

### 3 Выберите пункт [Добавить устройство].

- Нажмите [Добавить устройство].
- Отображается идентификатор SSID камеры.

Перед использованием

Основные операции

Руководство по расширенным операциям

Основные сведения о камере

Автоматический/гибридный автоматический режим

Другие режимы съемки

Режим P

Режимы Tv, Av, M и C

Режим воспроизведения

Функции Wi-Fi

Меню настройки

Принадлежности

Приложение

Алфавитный указатель



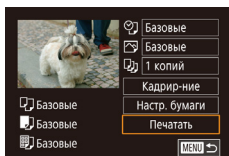
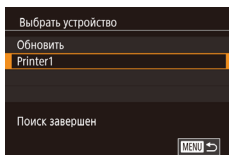

#### 4 Подсоедините принтер к сети.

- В меню настройки Wi-Fi принтера выберите идентификатор SSID (имя сети), отображаемый в камере, чтобы установить соединение.

#### 5 Выберите принтер.

- Нажмите имя принтера.

#### 6 Выберите изображение для печати.

- Проводя пальцем влево или вправо по экрану, выберите изображение.
- Нажмите кнопку [OK], выберите значок [Print], затем нажмите кнопку [OK].
- Нажмите [Печатать].
- Подробные инструкции по печати см. в разделе «Печать изображений» (175).
- Чтобы завершить подключение, нажмите [Отмена], затем нажмите [OK] на экране запроса подтверждения.



- Для установления соединения необходимо, чтобы в камеру была установлена карта памяти с сохраненными изображениями.
- После подключения устройств по Wi-Fi при открытии меню Wi-Fi последние подключения отображаются в начале списка. Выбрав устройство, можно легко произвести повторное подключение. Чтобы добавить новое устройство, проведите пальцем влево или вправо для открытия экрана выбора изображений, затем задайте настройку.
- Если не требуется, чтобы отображались последние целевые устройства, выберите меню MENU (29) ► вкладку [4] ► [Параметры Wi-Fi] ► [Истор. подкл.] ► [Откл.].
- Для использования другой точки доступа выполните шаги 3 – 4 раздела «Использование другой точки доступа» (137).
- Если пункт назначения подключения назначен жестам сенсорного экрана (119), можно автоматически снова подключиться к предыдущему пункту назначения, просто проведя по экрану назначенным жестом.

Перед использованием

Основные операции

Руководство по расширенным операциям

Основные сведения о камере

Автоматический/гибридный  
автоматический режим

Другие режимы съемки

Режим P

Режимы Tv, Av, M и C

Режим воспроизведения

Функции Wi-Fi

Меню настройки

Принадлежности

Приложение

Алфавитный указатель



## Отправка изображений в другую камеру

Для соединения двух камер по сети Wi-Fi и передачи изображений между ними выполните следующие операции.

- Беспроводное подключение возможно только к камерам марки Canon, оснащенным функцией Wi-Fi. Подключение к камере марки Canon, не имеющей функции Wi-Fi, невозможно, даже если камера поддерживает карты Eye-Fi.

### 1 Откройте меню Wi-Fi.

- Откройте меню Wi-Fi, как описано в шаге 2 раздела «Добавление смартфона с помощью меню Wi-Fi» (📖 136).

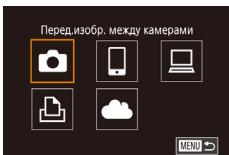

### 2 Выберите значок [📷].

- Нажмите [📷].

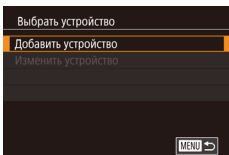

### 3 Выберите пункт [Добавить устройство].

- Нажмите [Добавить устройство].
- Выполните шаги 1 – 3 также и на целевой камере.
- Сведения о подключении камеры будут добавлены, когда на экранах обеих камер отображается сообщение [Начать подключение на целевой камере].

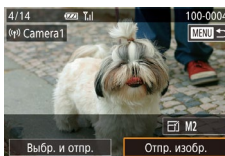

### 4 Отправьте изображение.

- Перетаскивайте изображения влево или вправо, чтобы выбрать изображение для отправки, затем нажмите [Отпр. изобр.].
- Начинается передача изображения. Во время передачи изображений экран темнеет.
- После завершения отправки изображения отображается сообщение [Передача завершена] и снова открывается экран передачи изображений.
- Чтобы завершить подключение, нажмите [MENU] в правом верхнем углу экрана, затем нажмите [OK] на экране запроса подтверждения.



- Для установления соединения необходимо, чтобы в камеру была установлена карта памяти.
- После подключения устройств по Wi-Fi при открытии меню Wi-Fi последние подключения отображаются в начале списка. Выбрав устройство, можно легко произвести повторное подключение. Чтобы добавить новое устройство, проведите пальцем влево или вправо для открытия экрана выбора изображений, затем задайте настройку.
- Если не требуется, чтобы отображались последние целевые устройства, выберите меню MENU (📖 29) ► вкладку [📷4] ► [Параметры Wi-Fi] ► [Истор. подкл.] ► [Откл.].
- Также можно передавать сразу несколько изображений и изменять размеры изображений перед отправкой (📖 152).
- Если пункт назначения подключения назначен жестам сенсорного экрана (📖 119), можно автоматически снова подключиться к предыдущему пункту назначения, просто проведя по экрану назначенным жестом.

Перед использованием

Основные операции

Руководство по расширенным операциям

Основные сведения о камере

Автоматический/гибридный автоматический режим

Другие режимы съемки

Режим P

Режимы Tv, Av, M и C

Режим воспроизведения

Функции Wi-Fi

Меню настройки

Принадлежности

Приложение

Алфавитный указатель



## Варианты отправки изображений

Можно выбрать несколько изображений для одновременной отправки, а также изменить перед отправкой разрешение (размер) изображений. Кроме того, некоторые веб-службы позволяют добавлять подписи к отправляемым изображениям.

### Отправка нескольких изображений

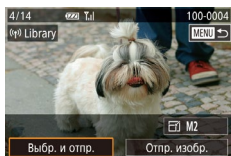

#### 1 Выберите [Выбр. и отпр.].

- На экране передачи изображений нажмите [Выбр. и отпр.].

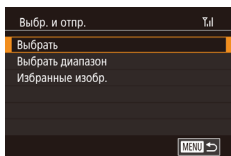

#### 2 Укажите способ выбора.

- Нажмите способ выбора, затем нажмите кнопку [OK].

### Выбор изображений по одному

#### 1 Выберите пункт [Выбрать].

- В соответствии с инструкциями шага 2 пункта «Отправка нескольких изображений» (150) выберите пункт [Выбрать] и нажмите кнопку [OK].

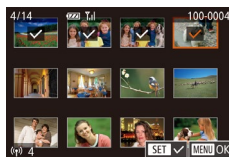

#### 2 Выберите изображение.

- При нажатии на изображение, предназначенное для отправки, оно помечается значком [✓].
- Для отмены выбора снова нажмите изображение. Значок [✓] больше не отображается.
- Повторите эту операцию для выбора дополнительных изображений.
- Завершив выбор изображений, нажмите кнопку [MENU].
- Нажмите [OK].

#### 3 Отправьте изображения.

- Нажмите [Отправить].



- Изображения на шаге 2 можно также выбрать, переместив рычаг зумирования в направлении [Q] для перехода в режим отображения одного изображения, затем нажимая изображения.

### Выбор диапазона

#### 1 Выберите пункт [Выбрать диапазон].

- В соответствии с инструкциями шага 2 пункта «Отправка нескольких изображений» (150) выберите пункт [Выбрать диапазон] и нажмите кнопку [OK].

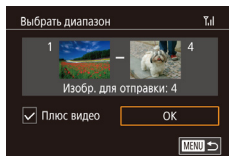

#### 2 Выберите изображения.

- Для задания изображений выполните шаги 2 – 3 раздела «Выбор диапазона» (114).
- Чтобы включить видеofilмы, нажмите [ ], чтобы установить флажок [✓] у пункта [Плюс видео].
- Нажмите [OK].

#### 3 Отправьте изображения.

- Нажмите [Отправить].

Перед использованием

Основные операции

Руководство по расширенным операциям

Основные сведения о камере

Автоматический/гибридный автоматический режим

Другие режимы съемки

Режим P

Режимы Tv, Av, M и C

Режим воспроизведения

Функции Wi-Fi

Меню настройки

Принадлежности

Приложение

Алфавитный указатель



## Отправка избранных изображений

Можно отправить только изображения, помеченные как избранные (📖118).

### 1 Выберите пункт [Избранные изобр.].

- В соответствии с инструкциями шага 2 пункта «Отправка нескольких изображений» (📖150) выберите пункт [Избранные изобр.] и нажмите кнопку (📁).
- Открывается экран выбора избранных изображений. Если вы не хотите включать изображение, нажмите его, чтобы снять отметку [✓].
- Завершив выбор изображений, нажмите кнопку **MENU**.
- Нажмите [OK].

### 2 Отправьте изображения.

- Нажмите [Отправить].



- На шаге 1 пункт [Избранные изобр.] доступен только в том случае, если некоторые изображения отмечены как избранные.

## Примечания по отправке изображений

- В зависимости от параметров используемой сети, отправка видеofilмов может занимать много времени. Обязательно следите за уровнем заряда аккумулятора камеры.
- Веб-службы могут ограничивать максимальное число отправляемых изображений или длительность видеofilмов.
- Для видеofilмов, сжатие которых не выполнялось (📖126), вместо исходного файла отправляется сжатый. Обратите внимание, что это может привести к задержке передачи. Кроме того, отправка файла возможна только при наличии достаточного свободного места на карте памяти.
- При отправке видеofilмов на смартфоны обратите внимание, что поддерживаемое качество изображения зависит от смартфона. Подробные сведения см. в руководстве пользователя смартфона.
- Сила беспроводного сигнала отображается на экране с помощью следующих значков:  
[📶] высокая, [📶] средняя, [📶] низкая, [📶] слабая
- Отправка изображений в веб-службы занимает меньше времени, если производится повторная отправка уже отправленных изображений, которые еще находятся на сервере CANON IMAGE GATEWAY.

Перед использованием

Основные операции

Руководство по расширенным операциям

Основные сведения о камере

Автоматический/гибридный автоматический режим

Другие режимы съемки

Режим P

Режимы Tv, Av, M и C

Режим воспроизведения

Функции Wi-Fi

Меню настройки

Принадлежности

Приложение

Алфавитный указатель



## Выбор разрешения (размер изображения)

На экране передачи изображений можно выбрать разрешение (размер) отправляемых изображений, нажимая [F4].

- Чтобы отправлять изображения с исходным размером, выберите для параметра изменения размера значение [Нет].
- При выборе варианта [M2] перед отправкой производится изменение размера изображений, размер которых превышает указанный.
- Изменение размеров видеофильмов невозможно.



- Размер изображения можно настроить в меню MENU (📖 29) ► вкладка [F4] ► [Параметры Wi-Fi] ► [Изм. размер для отправки].

## Добавление комментариев

С помощью камеры можно добавлять комментарии на изображения, отправляемые по адресам электронной почты, в социальные сети и т. п. Допустимое количество букв и символов может зависеть от конкретной веб-службы.



### 1 Откройте экран для добавления комментариев.

- На экране передачи изображений нажмите [M].

### 2 Добавьте комментарий (📖 30).

### 3 Отправьте изображение.



- Если комментарий не введен, автоматически отправляется комментарий, заданный на портале CANON IMAGE GATEWAY.
- Можно также добавить комментарий к нескольким изображениям перед их отправкой. Всем совместно отправляемым изображениям назначается один и тот же комментарий.

## Автоматическая отправка изображений (Синхронизация изображений)

Изображения на карте памяти, которые не были переданы ранее, можно отправить на компьютер или в веб-службу через портал CANON IMAGE GATEWAY.

Обратите внимание, что отправка изображений только в веб-службу невозможна.

## Начальная подготовка

### Подготовка камеры

Зарегистрируйте [📧] в качестве пункта назначения. Можно также назначить функцию [📧] кнопке [M], чтобы простым нажатием кнопки [M] отправлять все непереданные изображения с карты памяти на компьютер через портал CANON IMAGE GATEWAY. На целевом компьютере потребуется установить и настроить бесплатную программу Image Transfer Utility, совместимую с функцией синхронизации изображений.



### 1 Добавьте [📧] в качестве пункта назначения.

- Добавьте [📧] в качестве пункта назначения, как описано в разделе «Регистрация портала CANON IMAGE GATEWAY» (📖 144).
- Чтобы включить веб-службу в качестве пункта назначения, выполните вход на портал CANON IMAGE GATEWAY (📖 144), выберите модель камеры, затем выберите требуемую веб-службу назначения в настройках синхронизации изображений. Подробнее см. в Справке портала CANON IMAGE GATEWAY.

Перед использованием

Основные операции

Руководство по расширенным операциям

Основные сведения о камере

Автоматический/гибридный  
автоматический режим

Другие режимы съемки

Режим P

Режимы Tv, Av, M и C

Режим воспроизведения

Функции Wi-Fi

Меню настройки

Принадлежности

Приложение

Алфавитный указатель







## 2 Выберите тип отправляемых изображений (только при отправке видеофильмов вместе с изображениями).

- Нажмите кнопку [MENU] и выберите пункт [Параметры Wi-Fi] на вкладке [4] (129).
- Выберите [Синхр. изобр.], нажмите кнопку [OK], затем выберите [Фото/Видео].

## 3 Назначьте функцию [OK] кнопке [OK] (только при отправке изображений нажатием кнопки [OK]).

- Сбросьте настройку кнопки [OK], если этой кнопке уже назначен какой-либо смартфон (134).
- Нажмите кнопку [OK], чтобы открыть экран мобильного подключения, выберите значок [OK], затем нажмите кнопку [OK].

## Подготовка компьютера

Установите и настройте программное обеспечение на целевом компьютере.



### 1 Установите программу Image Transfer Utility

- Установите программу Image Transfer Utility на компьютер, подключенный к Интернету (138).
- Программу Image Transfer Utility можно также загрузить со страницы настроек функции синхронизации изображений портала CANON IMAGE GATEWAY (152).

### 2 Зарегистрируйте камеру.

- Windows: на панели задач щелкните правой кнопкой мыши значок [OK], затем выберите [Добавить камеру].
- Mac OS: в строке меню щелкните значок [OK], затем выберите [Добавить камеру].
- Отображается список камер, связанных с порталом CANON IMAGE GATEWAY. Выберите камеру, с которой требуется отправить снимки.
- Когда камера зарегистрирована и компьютер готов к приему изображений, значок изменяется на значок [OK].

Перед использованием

Основные операции

Руководство по расширенным операциям

Основные сведения о камере

Автоматический/гибридный автоматический режим

Другие режимы съемки

Режим P

Режимы Tv, Av, M и C

Режим воспроизведения

Функции Wi-Fi

Меню настройки

Принадлежности

Приложение

Алфавитный указатель



## Отправка изображений

Изображения, отправленные с камеры, автоматически сохраняются в компьютере. Если компьютер, на который требуется отправить изображения, выключен, изображения временно сохраняются на сервере CANON iMAGE GATEWAY. Хранящиеся изображения периодически стираются, поэтому обязательно включите компьютер и сохраните изображения.

### 1 Отправьте изображения.

- Если вы уже назначили функцию [ ] кнопке [ ], нажмите кнопку [ ].
- Если такое назначение кнопки еще не выполнено, выберите [ ], как описано в шагах 1 – 2 раздела «Отправка изображений в веб-службы» (146).
- Отправленные изображения помечаются значком [ ].

### 2 Сохраните изображения из камеры в компьютер.

- Изображения автоматически сохраняются в компьютере при его включении.
- Изображения автоматически отправляются в веб-службы с сервера CANON iMAGE GATEWAY, даже если компьютер выключен.



- При отправке изображений следует использовать полностью заряженный аккумулятор или адаптер переменного тока (продается отдельно, 168).



- Даже если изображения были импортированы в компьютер другим способом, отправляются все изображения, которые ранее не передавались на компьютер через портал CANON iMAGE GATEWAY.
- Отправка выполняется быстрее, если пунктом назначения является компьютер в той же сети, что и камера, так как изображения пересылаются через точку доступа, а не через портал CANON iMAGE GATEWAY. Обратите внимание, что хранящиеся в компьютере изображения отправляются на портал CANON iMAGE GATEWAY, поэтому компьютер должен быть подключен к Интернету.

## Просмотр на смартфоне изображений, отправленных с помощью функции синхронизации изображений

Установив на смартфон приложение Canon Online Photo Album (Canon OPA), можно просматривать и загружать изображения, отправленные с помощью функции синхронизации изображений, когда они временно хранятся на сервере портала CANON iMAGE GATEWAY.

Для подготовки требуется включить доступ со смартфона, как указано ниже.

- Убедитесь, что выполнены настройки, описанные в разделе «Подготовка компьютера» (153).
- Загрузите и установите приложение Canon Online Photo Album для устройств iPhone или iPad из магазина App Store или для устройств Android из магазина Google Play.
- Выполните вход на портал CANON iMAGE GATEWAY (144), выберите модель камеры, откройте экран настроек веб-службы и разрешите просмотр и загрузку со смартфона в настройках функции синхронизации изображений. Подробнее см. в Справке портала CANON iMAGE GATEWAY.



- После удаления изображений, временно хранящихся на сервере портала CANON iMAGE GATEWAY, их просмотр невозможен.
- Таким образом невозможен доступ к изображениям, отправленным до включения просмотра и загрузки на смартфон в настройках функции синхронизации изображений.



- Инструкции по работе с приложением Canon Online Photo Album см. в справке этого приложения.

Перед использованием

Основные операции

Руководство по расширенным операциям

Основные сведения о камере

Автоматический/гибридный автоматический режим

Другие режимы съемки

Режим P

Режимы Tv, Av, M и C

Режим воспроизведения

Функции Wi-Fi

Меню настройки

Принадлежности

Приложение

Алфавитный указатель



## Просмотр изображений из камеры и управление камерой с помощью смартфона

Специальное приложение для смартфонов Camera Connect обеспечивает следующие возможности.

- Просмотр изображений в камере и их сохранение в смартфоне.
- Привязка изображений в камере к географическому положению (📖 155).
- Дистанционная съемка (📖 155).



- Необходимо заранее настроить параметры конфиденциальности, чтобы они разрешили просмотр изображений на смартфоне (📖 134, 📖 136, 📖 156).

## Геопривязка изображений в камере

К изображениям в камере можно добавлять данные GPS, записываемые в смартфоне с помощью специального приложения Camera Connect. Изображения помечаются с использованием информации, включающей в себя широту, долготу и высоту над уровнем моря.



- Перед съемкой убедитесь, что установлены правильные дата, время и ваш домашний часовой пояс, как описано в разделе «Установка даты и времени» (📖 20). Также выполните шаги из раздела «Мировое время» (📖 162), чтобы указать пункты съемки в других часовых поясах.
- С помощью сведений о местоположении, содержащихся в фотографиях и видеозаписях с геотегами, другие лица могут определить Ваше местоположение или личность. Будьте осторожны при открытии другим лицам совместного доступа к таким снимкам, например при размещении снимков в Интернете, где их могут просматривать многие люди.

## Дистанционная съемка

При проверке экрана съемки на смартфоне его можно использовать для дистанционной съемки.

### 1 Выберите режим съемки.

- С помощью диска установки режима выберите режим [P], [Tv], [Av], [M] или [C].

### 2 Закрепите камеру.

- Когда начинается дистанционная съемка, выдвигается объектив. При движении объектива во время зумирования возможно смещение камеры. Исключите смещение камеры, установив ее на штатив или приняв другие меры.

### 3 Подключите камеру к смартфону (📖 134, 📖 136).

- В параметрах конфиденциальности выберите [Да].

### 4 Выберите дистанционную съемку.

- В приложении Camera Connect на смартфоне выберите дистанционную съемку.
- Объектив камеры выдвигается. Не касайтесь пальцами объектива и убедитесь, что перемещению объектива ничего не мешает.
- Когда камера будет готова к дистанционной съемке, на смартфоне появляется изображение с камеры в режиме реального времени.
- При этом на камере отображается сообщение, и все органы управления камеры, кроме кнопки ON/OFF, не работают.

### 5 Произведите съемку.

- Произведите съемку с помощью смартфона.

Перед использованием

Основные операции

Руководство по расширенным операциям

Основные сведения о камере

Автоматический/гибридный автоматический режим

Другие режимы съемки

Режим P

Режимы Tv, Av, M и C

Режим воспроизведения

Функции Wi-Fi

Меню настроек

Принадлежности

Приложение

Алфавитный указатель





- Режим **P** используется для съемки в режимах, отличных от **P**, **Tv**, **Av**, **M** и **C**. Однако некоторые настройки, заранее заданные в меню быстрой установки и MENU, могут автоматически измениться.
- Съемка видеофильмов недоступна.



- Прерывистое движение на экране смартфона, связанное с параметрами подключения, не влияет на записываемые изображения.
- Снятые изображения не передаются в смартфон. Используйте смартфон для просмотра и импорта изображений из камеры.

## Изменение или удаление параметров Wi-Fi

Изменение или удаление параметров Wi-Fi производится следующим образом.

### Изменение информации о подключении

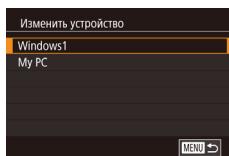
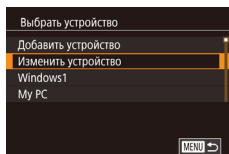
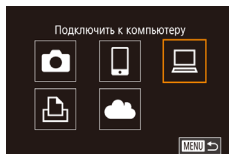

#### 1 Откройте меню Wi-Fi и выберите устройство, параметры которого требуется изменить.

- Нажмите кнопку [▶].
- Нажмите кнопку [⊞].
- Нажмите [(\*)], затем нажмите кнопку [⊞].
- Прокрутите экран влево или вправо, чтобы открыть экран выбора устройства, затем нажмите значок изменяемого устройства.

#### 2 Выберите пункт [Изменить устройство].

- Нажмите [Изменить устройство], затем нажмите кнопку [⊞].

#### 3 Выберите устройство для изменения.

- Нажмите редактируемое устройство, затем нажмите кнопку [⊞].

#### 4 Выберите пункт для редактирования.

- Нажмите параметр, который требуется отредактировать.
- Доступные для изменения параметры зависят от устройства или службы.

Перед использованием

Основные операции

Руководство по расширенным операциям

Основные сведения о камере

Автоматический/гибридный автоматический режим

Другие режимы съемки

Режим P

Режимы Tv, Av, M и C

Режим воспроизведения

Функции Wi-Fi

Меню настройки

Принадлежности

Приложение

Алфавитный указатель



Настраиваемые параметры	Подключение				
					Веб-службы
[Изменить имя устройства] (📖157)	○	○	○	○	—
[Парам. просм.] (📖134)	—	○	—	—	—
[Стереть инф. о подключении] (📖157)	○	○	○	○	—

○ : Настройка возможна — : Настройка невозможна

## Изменение имени устройства

Можно изменить имя устройства (отображаемое имя), которое отображается в камере.

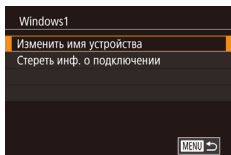

- В соответствии с шагом 4 раздела «Изменение информации о подключении» (📖156) выберите пункт [Изменить имя устройства] и нажмите кнопку [MENU].
- Выберите поле ввода и нажмите кнопку [OK]. С помощью отображаемой клавиатуры введите новое имя (📖30).

## Удаление информации о подключении

Удаление информации о подключении (информации об устройствах, с которыми устанавливалось соединение) производится следующим образом.

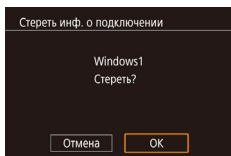

- В соответствии с шагом 4 раздела «Изменение информации о подключении» (📖156) выберите пункт [Стереть инф. о подключении] и нажмите кнопку [MENU].
- После появления запроса [Стереть?] нажмите [OK].
- Информация о подключении удаляется.

## Изменение имени камеры

Имя камеры (отображаемое на подключенном устройстве) можно изменить.

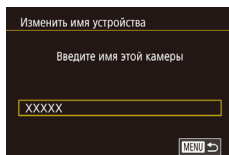
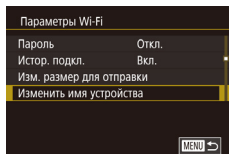
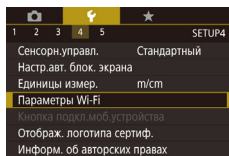

### 1 Выберите [Параметры Wi-Fi].

- Нажмите кнопку [MENU] и выберите пункт [Параметры Wi-Fi] на вкладке [4] (📖29).

### 2 Выберите пункт [Изменить имя устройства].

- Перетаскивайте экран вверх или вниз, чтобы нажать пункт [Изменить имя устройства], затем нажмите кнопку [OK].

### 3 Измените имя.

- Нажмите кнопку [OK] для открытия клавиатуры (📖30), затем введите новое имя.



- Если вводимое имя начинается с символа или пробела, отображается сообщение. Нажмите кнопку [OK] и введите другое имя.
- Имя устройства можно также изменить на экране [Имя устройства], которое отображается при первом использовании функции Wi-Fi. В этом случае выберите текстовое поле, нажмите кнопку [OK] для открытия клавиатуры и введите новое имя устройства.

Перед использованием

Основные операции

Руководство по расширенным операциям

Основные сведения о камере

Автоматический/гибридный автоматический режим

Другие режимы съемки

Режим P

Режимы Tv, Av, M и C

Режим воспроизведения

Функции Wi-Fi

Меню настройки

Принадлежности

Приложение

Алфавитный указатель



## Восстановление значений по умолчанию для параметров Wi-Fi

Значения по умолчанию для параметров Wi-Fi следует восстанавливать при смене собственника камеры или при ее утилизации. При сбросе параметров Wi-Fi также сбрасываются все настройки веб-служб. Перед использованием этой функции обязательно убедитесь, что действительно требуется выполнить сброс всех параметров Wi-Fi.

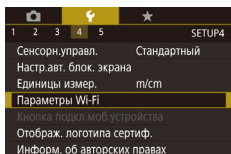

### 1 Выберите [Параметры Wi-Fi].

- Нажмите кнопку [MENU] и выберите пункт [Параметры Wi-Fi] на вкладке [F4] (129).

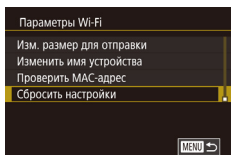

### 2 Выберите [Сбросить настройки].

- Перетащите экран вверх или вниз и нажмите [Сбросить настройки].

### 3 Восстановите параметры по умолчанию.

- Нажмите [OK].
- Параметры Wi-Fi теперь сброшены.



- Чтобы восстановить значения по умолчанию для всех других параметров (кроме параметров Wi-Fi), выберите пункт [Сбросить всё] на вкладке [F4] (166).

Перед использованием

Основные операции

Руководство по расширенным операциям

Основные сведения о камере

Автоматический/гибридный  
автоматический режим

Другие режимы съемки

Режим P

Режимы Tv, Av, M и C

Режим воспроизведения

Функции Wi-Fi

Меню настройки

Принадлежности

Приложение

Алфавитный указатель



# Меню настройки

Персональная настройка или изменение основных функций камеры для повышения удобства

## Настройка основных функций камеры

Параметры меню MENU (📖29) на вкладках [📷1], [📷2], [📷3], [📷4] и [📷5] можно настраивать. Произведите требуемую настройку часто используемых функций для повышения удобства.

### Сохранение изображений на основе даты

Вместо сохранения изображений в папки, создаваемые каждый месяц, можно настроить камеру на создание папок для каждого дня, когда производится съемка, для сохранения изображений, снятых в этот день.

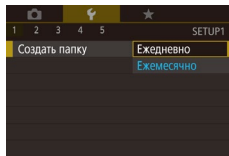

- Выберите пункт [Создать папку] на вкладке [📷1], затем выберите вариант [Ежедневно].
- Изображения теперь записываются в папки, создаваемые для даты съемки.

### Нумерация файлов

Снимки автоматически последовательно нумеруются (0001 – 9999) и сохраняются в папках, в каждой из которых может храниться до 2000 изображений. Можно изменить способ, которым камера назначает номера файлов.

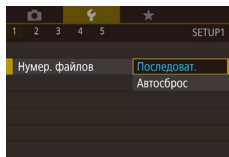

- Выберите пункт [Нумер. файлов] на вкладке [📷1], затем выберите вариант.

Последоват.	Изображения нумеруются последовательно (пока не будет снят/записан 9999-й кадр) даже при смене карты памяти.
Автосброс	При смене карты памяти или при создании новой папки нумерация изображений снова начинается с 0001.

Перед использованием

Основные операции

Руководство по расширенным операциям

Основные сведения о камере

Автоматический/гибридный автоматический режим

Другие режимы съемки

Режим P

Режимы Tv, Av, M и C

Режим воспроизведения

Функции Wi-Fi

Меню настройки

Принадлежности

Приложение

Алфавитный указатель





- Независимо от варианта, выбранного в этом параметре, при установке другой карты памяти последовательная нумерация снимков может начинаться с номера, следующего за последним номером уже имеющихся на карте памяти снимков. Чтобы начать сохранять снимки с номера 0001, используйте пустую (или отформатированную, 160) карту памяти.

## Форматирование карт памяти

Перед использованием новой карты памяти или карты памяти, отформатированной в другом устройстве, необходимо отформатировать эту карту памяти в данной камере. При форматировании карты памяти с нее стираются все данные. Перед форматированием скопируйте изображения с карты памяти в компьютер или примите другие меры к их резервному копированию.

### 1 Откройте экран [Формат].

- Выберите пункт [Формат] на вкладке 1, затем нажмите кнопку .

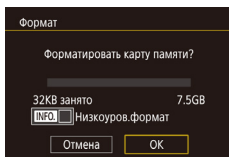

### 2 Выберите [OK].

- Нажмите [OK].
- Теперь карта памяти отформатирована.



- При форматировании карты памяти или при стирании с нее данных производится изменение только данных управления файлами – полное удаление содержимого карты памяти не производится. При передаче или утилизации карт памяти в случае необходимости примите меры к защите личной информации, например физически уничтожьте карты.



- Общая емкость карты, указываемая на экране форматирования, может быть меньше заявленной емкости.

## Низкоуровневое форматирование

Выполняйте низкоуровневое форматирование в следующих случаях: отображается сообщение [Ошибка карты памяти], камера работает неправильно, низкая скорость считывания изображений с карты/записи изображений на карту, замедленная серийная съемка или внезапные остановки съемки видеофильмов. При низкоуровневом форматировании карты памяти с нее стираются все данные. Перед выполнением низкоуровневого форматирования скопируйте изображения с карты памяти в компьютер или примите другие меры к их резервному копированию.

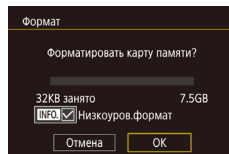

- На экране из шага 2 раздела «Форматирование карт памяти» ( 160) нажмите кнопку [INFO], чтобы выбрать пункт [Низкоуров.формат]. Отображается значок .
- Выполните шаг 2 раздела «Форматирование карт памяти» ( 160) для продолжения процесса форматирования.



- Низкоуровневое форматирование занимает больше времени, чем обычное форматирование, рассмотренное в разделе «Форматирование карт памяти» ( 160), так как данные стираются из всех областей хранения карты памяти.
- В процессе выполнения низкоуровневого форматирования его можно отменить, выбрав пункт [Стоп]. В этом случае все данные будут стерты, но карту памяти можно будет использовать обычным образом.

## Изменение видеосистемы

Задайте видеосистему телевизора, используемого для просмотра. Эта настройка определяет качество изображения (частоту кадров), доступное для видеозаписей.

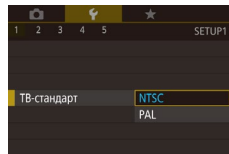

- Выберите пункт [ТВ-стандарт] на вкладке 1, затем выберите вариант.

Перед использованием

Основные операции

Руководство по расширенным операциям

Основные сведения о камере

Автоматический/гибридный автоматический режим

Другие режимы съемки

Режим P

Режимы Tv, Av, M и C

Режим воспроизведения

Функции Wi-Fi

Меню настройки

Принадлежности

Приложение

Алфавитный указатель





## Калибровка электронного уровня

Если электронный уровень неэффективен для обеспечения горизонтальности камеры, выполните его калибровку.

Для повышения точности калибровки заранее выведите на экран линии сетки (📖98), помогающие установить камеру горизонтально.

### 1 Убедитесь, что камера находится в горизонтальном положении.

- Установите камеру на горизонтальную поверхность, например на стол.

### 2 Выполните калибровку электронного уровня.

- Выберите пункт [Электр. уровень] на вкладке [1], затем нажмите кнопку [🔍].
- Выберите пункт [Калибровка] и нажмите кнопку [🔍]. Отображается сообщение с запросом подтверждения.
- Нажмите [OK].

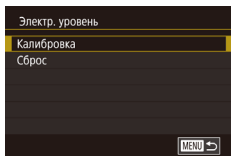

## Сброс настроек электронного уровня

Восстановление исходного состояния электронного уровня производится следующим образом. Обратите внимание, что эта операция возможна только после выполнения калибровки электронного уровня.

- Выберите пункт [Электр. уровень] на вкладке [1], затем нажмите кнопку [🔍].
- Выберите пункт [Сброс], затем нажмите кнопку [🔍].
- Нажмите [OK].

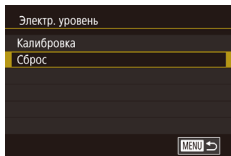

## Изменение цвета информации на экране

► Фотографии ► Видеофильмы

Цвет информации на экране и цвет меню может изменяться на цвет, подходящий для съемки в условиях недостаточной освещенности. Эту настройку удобно включать в таких режимах, как [📖63].

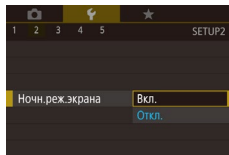

- Выберите пункт [Ночн. реж. экрана] на вкладке [2], затем выберите значение [Вкл.] (📖29).
- Для восстановления исходного отображения выберите значение [Откл.].



- Значение [Откл.] можно также восстановить, удерживая нажатой кнопку [INFO] не менее одной секунды на экране съемки или в режиме воспроизведения одного изображения.

## Использование эко-режима

Эта функция позволяет экономить энергию аккумулятора в режиме съемки. Когда камера не используется, для экономии энергии аккумулятора экран быстро темнеет.

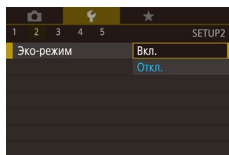

### 1 Выполните настройку.

- Выберите пункт [Эко-режим] на вкладке [2], затем выберите значение [Вкл.].
- Теперь на экране съемки отображается значок [ECO] (📖188).
- Экран темнеет, если камера не используется в течение приблизительно 2 с; приблизительно через 10 с после затемнения экран выключается. Камера выключается приблизительно через 3 мин простоя.

Перед использованием

Основные операции

Руководство по расширенным операциям

Основные сведения о камере

Автоматический/гибридный автоматический режим

Другие режимы съемки

Режим P

Режимы Tv, Av, M и C

Режим воспроизведения

Функции Wi-Fi

Меню настройки

Принадлежности

Приложение

Алфавитный указатель



## 2 Произведите съемку.

- Чтобы включить экран и подготовиться к съемке, когда экран выключен, но объектив еще не закрыт, нажмите наполовину кнопку спуска затвора.

## Настройка экономии энергии

Настройте требуемую выдержку времени перед автоматическим выключением камеры и экрана («Автовыключение» и «Дисплей Выкл.», соответственно) (📖26).

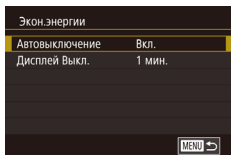

- Выберите пункт [Экон.энергии] на вкладке [🔍2], затем нажмите кнопку [📏].
- Выберите пункт, затем выберите вариант.



- Для экономии заряда аккумуляторов/элементов питания обычно следует выбирать значение [Вкл.] для параметра [Автовыключение] и значение [1 мин.] или менее для параметра [Дисплей Выкл.].



- Настройка [Дисплей Выкл.] применяется даже в том случае, если для параметра [Автовыключение] задано значение [Откл.].
- Если для эко-режима (📖161) задано значение [Вкл.], эти функции энергосбережения недоступны.

## Яркость экрана

Яркость экрана настраивается следующим образом.

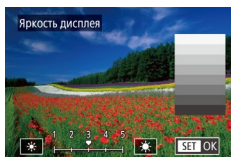

- Выберите пункт [Яркость дисплея] на вкладке [🔍2], затем нажмите кнопку [📏].
- Для настройки яркости нажимайте [🌞/🌙].



- Для установки максимальной яркости нажмите кнопку [INFO] и удерживайте ее нажатой не менее 1 с, когда отображается экран съемки или одно изображение. (Эта операция имеет приоритет над настройкой параметра [Яркость дисплея] на вкладке [🔍2].) Для восстановления исходной яркости снова нажмите кнопку [INFO] и удерживайте ее нажатой не менее 1 с или перезапустите камеру.

## Мировое время

Находясь за рубежом, для обеспечения указания на снимках правильных значений местных даты и времени просто заранее зарегистрируйте пункт назначения и переключитесь на соответствующий часовой пояс. Эта удобная функция исключает необходимость изменять настройки даты и времени вручную.

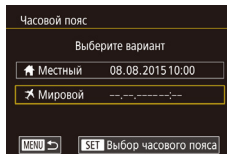
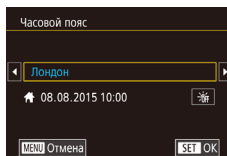
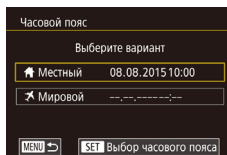

### 1 Укажите свой местный (домашний) часовой пояс.

- Выберите пункт [Часовой пояс] на вкладке [🔍2], затем нажмите кнопку [📏].
- При первоначальном задании этой настройки убедитесь, что выбран пункт [Местный], затем нажмите кнопку [📏].
- Выберите местный (домашний) часовой пояс, нажимая [◀|▶]. Для установки летнего времени (перевода часов на 1 час вперед) нажмите [🌞].
- Нажмите кнопку [📏].

### 2 Укажите пункт назначения.

- Нажмите [🌐 Мировой], затем нажмите кнопку [📏].
- Выберите часовой пояс пункта назначения, нажимая [◀|▶].
- Если требуется, задайте летнее время, как на шаге 1.
- Нажмите кнопку [📏].

Перед использованием

Основные операции

Руководство по расширенным операциям

Основные сведения о камере

Автоматический/гибридный автоматический режим

Другие режимы съемки

Режим P

Режимы Tv, Av, M и C

Режим воспроизведения

Функции Wi-Fi

Меню настройки

Принадлежности

Приложение

Алфавитный указатель



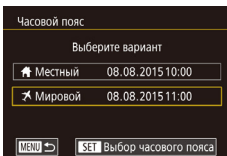

### 3 Переключитесь на часовой пояс места назначения.

- Убедитесь, что выбран пункт [Мировой], затем нажмите кнопку [MENU].
- Теперь на экране [Часовой пояс] и на экране съемки отображается значок [Мировой] (188).



- При настройке даты или времени в режиме [Мировой] (21) автоматически настраиваются время и дата часового пояса [Местный].

## Дата и время

Дата и время настраиваются следующим образом.

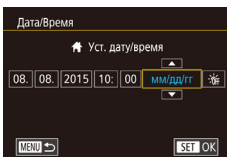

- Выберите пункт [Дата/Время] на вкладке [4]2, затем нажмите кнопку [OK].
- Нажмите параметр, который требуется задать, затем установите дату и время, нажимая [▲][▼].

## Время закрытия объектива

В целях безопасности объектив обычно закрывается приблизительно через 1 мин после нажатия кнопки [▶] в режиме съемки (25). Чтобы объектив убирался сразу же после нажатия кнопки [▶], установите для времени закрытия объектива значение [0 сек.].

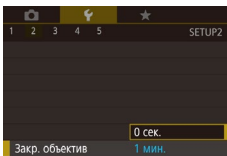

- Выберите пункт [Закр. объектив] на вкладке [4]2, затем выберите значение [0 сек.].

## Язык

Установите требуемый язык отображаемого интерфейса.



- Выберите пункт [Язык] [3] на вкладке [4]3, затем нажмите кнопку [OK].
- Выберите язык, затем нажмите кнопку [OK].



- Экран [Язык] можно также открыть в режиме воспроизведения, нажав кнопку [SET] и, удерживая ее нажатой, сразу же нажав кнопку [MENU].

## Отключение звуковых сигналов при работе камеры

Отключение звуковых сигналов камеры и звука видеофильмов производится следующим образом.

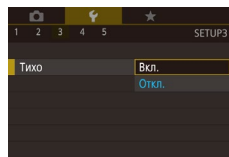

- Выберите пункт [Тихо] на вкладке [4]3, затем выберите значение [Вкл.].



- Звуки работы можно также отключить, удерживая нажатой кнопку [INFO] при включении камеры.
- Если звуковые сигналы камеры отключены, при воспроизведении видеофильмов звук отсутствует (103). Для восстановления звукового сопровождения видеофильмов проведите пальцем по экрану. Настройте требуемую громкость звука, проводя пальцем вверх или вниз по экрану.

Перед использованием

Основные операции

Руководство по расширенным операциям

Основные сведения о камере

Автоматический/гибридный автоматический режим

Другие режимы съемки

Режим P

Режимы Tv, Av, M и C

Режим воспроизведения

Функции Wi-Fi

Меню настройки

Принадлежности

Приложение

Алфавитный указатель



## Регулировка громкости

Отрегулируйте громкость отдельных звуковых сигналов камеры в соответствии с приведенными ниже инструкциями.

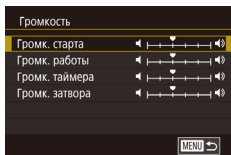

- Выберите пункт [Громкость] на вкладке [43], затем нажмите кнопку [35].
- Проводя пальцем по экрану вверх или вниз, выберите параметр, затем отрегулируйте громкость, нажав требуемый уровень на шкале.

## Настройка звуковых сигналов

Настройте звуковые сигналы работы камеры в соответствии с приведенными ниже инструкциями.

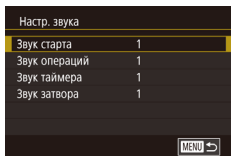

- Выберите пункт [Настр. звука] на вкладке [43], затем нажмите кнопку [35].
- Выберите пункт, затем нажмите кнопку [35].
- Выберите вариант.



- Звук срабатывания затвора в видеоподборках, записываемый в режиме [35], изменить невозможно.

## Начальная заставка

Настройте начальную заставку, отображаемую после включения камеры, как указано ниже.

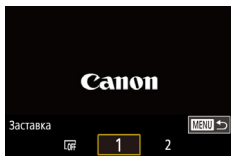

- Выберите пункт [Заставка] на вкладке [1], затем нажмите кнопку [35].
- Выберите вариант.

## Скрытие подсказок

Подсказки обычно отображаются при выборе пунктов меню быстрой установки (28). Если требуется, эту информацию можно отключить.

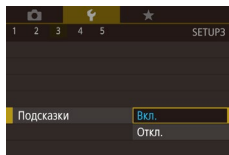

- Выберите пункт [Подсказки] на вкладке [43], затем выберите значение [Откл.].

## Отображение в списке режимов съемки только значков

Для ускорения выбора в списке режимов съемки на экране выбора могут отображаться только значки, без названий режимов.

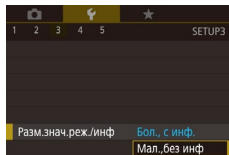

- Выберите пункт [Разм.знач.реж./инф] на вкладке [43], затем выберите значение [Мал., без инф].

## Повышение чувствительности сенсорного экрана

Чувствительность сенсорного экрана можно увеличить, чтобы камера реагировала на более легкие нажатия.

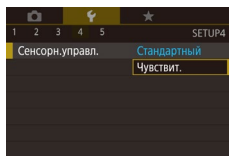

- Выберите пункт [Сенсорн. управл.] на вкладке [44], затем выберите значение [Чувствит.].

Перед использованием

Основные операции

Руководство по расширенным операциям

Основные сведения о камере

Автоматический/гибридный автоматический режим

Другие режимы съемки

Режим P

Режимы Tv, Av, M и C

Режим воспроизведения

Функции Wi-Fi

Меню настройки

Принадлежности

Приложение

Алфавитный указатель



## Автоматическая блокировка сенсорного экрана

Во избежание случайного срабатывания можно задать автоматическую блокировку сенсорного экрана.

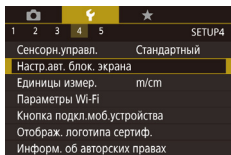

- Выберите пункт [Настр. авт. блок. экрана] на вкладке [4], затем нажмите кнопку [OK].
- Выберите пункт [Авт. блок. экрана], затем выберите значение [Вкл.].
- Выберите пункт [Авт. блок. экр. после], затем выберите вариант.
- Чтобы разблокировать сенсорный экран, наполовину нажмите кнопку спуска затвора.



- Сенсорный экран можно также разблокировать, нажимая или поворачивая органы управления, такие как кнопка [MENU] или кольцо [OK].

## Метрические/неметрические единицы измерения

Единицы измерения, отображаемые на шкале зумирования (33), на индикаторе ручной фокусировки (81) и в других местах, можно изменить с м/см на футы/дюймы, как требуется.

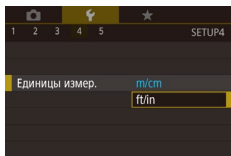

- Выберите пункт [Единицы измер.] на вкладке [4], затем выберите значение [ft/in] (футы/дюймы).

## Проверка логотипов сертификации

На экране можно просмотреть некоторые логотипы сертификационных требований, которым удовлетворяет камера. Другие логотипы сертификации указаны в данном Руководстве, на коробке камеры или на корпусе камеры.

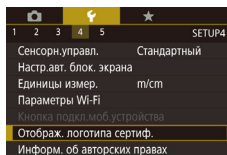

- Выберите пункт [Отображ. логотипа сертиф.] на вкладке [4], затем нажмите кнопку [OK].

## Задание записи в изображениях сведений об авторских правах

Чтобы в изображениях записывалось имя автора и сведения об авторских правах, заранее задайте эти сведения в соответствии с приведенными ниже инструкциями.

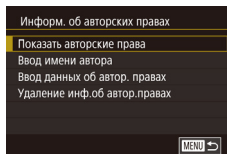

- Выберите пункт [Информ. об авторских правах] на вкладке [4], затем нажмите кнопку [OK].
- Выберите пункт [Ввод имени автора] или [Ввод данных об автор. правах], нажмите кнопку [OK] для открытия клавиатуры, затем введите имя (30).
- Нажмите кнопку [MENU]. При появлении запроса [Принять изменения?] нажмите [Да].
- Заданные здесь сведения теперь будут записываться в изображениях.



- Для проверки введенных сведений выберите пункт [Показать авторские права] на приведенном выше экране, затем нажмите кнопку [OK].

Перед использованием

Основные операции

Руководство по расширенным операциям

Основные сведения о камере

Автоматический/гибридный автоматический режим

Другие режимы съемки

Режим P

Режимы Tv, Av, M и C

Режим воспроизведения

Функции Wi-Fi

Меню настройки

Принадлежности

Приложение

Алфавитный указатель



## Удаление всех сведений об авторских правах

Можно одновременно удалить имя автора и сведения об авторских правах в соответствии с приведенными ниже инструкциями.

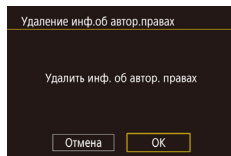

- В соответствии с шагами раздела «Задание записи в изображениях сведений об авторских правах» (📖 165) выберите пункт [Удаление инф. об автор. правах].
- Нажмите [ОК].



- Сведения об авторских правах, уже записанные в изображения, не удаляются.

## Настройка других параметров

Можно также настраивать указанные ниже параметры.

- Вкладка [🔧4], настройка [Параметры Wi-Fi] (📖 131)
- Вкладка [🔧4], настройка [Кнопка подкл. моб. устройства] (📖 134)

## Восстановление настроек камеры по умолчанию

Если настройка была ошибочно изменена, для параметров камеры можно восстановить значения по умолчанию.

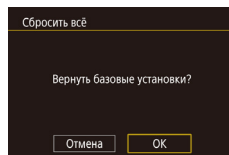

### 1 Откройте экран [Сбросить всё].

- Выберите пункт [Сбросить всё] на вкладке [🔧5], затем нажмите кнопку [🔧5].

### 2 Восстановите параметры по умолчанию.

- Нажмите [ОК].
- Для параметров восстановлены значения по умолчанию.



- Для указанных ниже функций значения по умолчанию не восстанавливаются.
  - Информация, зарегистрированная с помощью функции идентификации лица (📖 43).
  - Настройка [Видеосистема] (📖 160) на вкладке [🔧1]
  - Настройки [Часовой пояс] (📖 162) и [Дата/Время] (📖 163) на вкладке [🔧2], а также настройка [Язык] (📖 163) на вкладке [🔧3]
  - Записанный пользовательский баланс белого (📖 78).
  - Режим съемки
  - Параметры Wi-Fi (📖 131)
  - Откалиброванное значение для электронного уровня (📖 161).
  - Сведения об авторских правах (📖 165).

Перед использованием

Основные операции

Руководство по расширенным операциям

Основные сведения о камере

Автоматический/гибридный автоматический режим

Другие режимы съемки

Режим P

Режимы Tv, Av, M и C

Режим воспроизведения

Функции Wi-Fi

Меню настройки

Принадлежности

Приложение

Алфавитный указатель



## Принадлежности

Расширьте возможности камеры с помощью дополнительно приобретаемых принадлежностей Canon или других отдельно продаваемых совместимых принадлежностей

### Состав системы

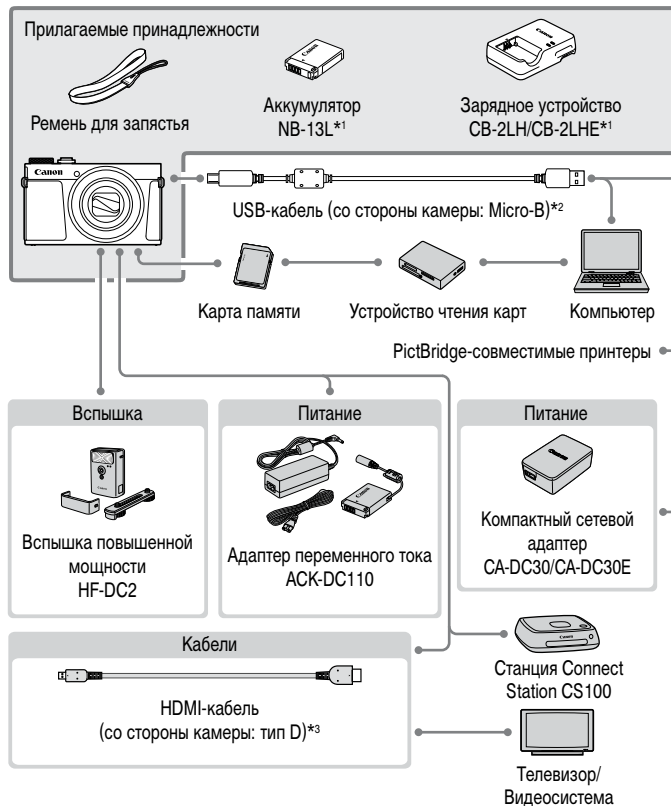

\*1 Также продается отдельно.

\*2 Также предлагается оригинальная принадлежность Canon (интерфейсный кабель IFC-600PCU).

\*3 Используйте один из имеющихся в продаже кабелей длиной не более 2,5 м.

Перед использованием

Основные операции

Руководство по расширенным операциям

Основные сведения о камере

Автоматический/гибридный автоматический режим

Другие режимы съемки

Режим P

Режимы Tv, Av, M и C

Режим воспроизведения

Функции Wi-Fi

Меню настройки

Принадлежности

Приложение

Алфавитный указатель



### Рекомендуется использовать оригинальные дополнительные принадлежности компании Canon.

Данное изделие оптимизировано для работы с оригинальными дополнительными принадлежностями компании Canon. Компания Canon не несет ответственности за любые повреждения данного изделия и/или несчастные случаи, такие как возгорание и т. п., вызванные неполадками в работе дополнительных принадлежностей сторонних производителей (например, протечка и/или взрыв аккумулятора). Обратите внимание, что любой ремонт изделия Canon, который может потребоваться в результате такой неполадки, не покрывается гарантией и выполняется на платной основе.

## Дополнительно приобретаемые принадлежности

Следующие принадлежности камеры продаются отдельно. Обратите внимание, что их наличие зависит от региона, а выпуск некоторых принадлежностей может быть прекращен.

### Источники питания

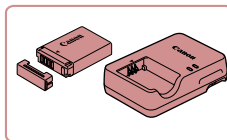

#### Аккумулятор NB-13L

- Перезаряжаемый литиево-ионный аккумулятор

#### Зарядное устройство CB-2LH/CB-2LHE

- Зарядное устройство для аккумулятора NB-13L



- Если используется аккумулятор, отличный от оригинального аккумулятора Canon, отображается сообщение [Ошибка связи батареи.], требующее реакции пользователя. Обратите внимание, что компания Canon не несет ответственности за любые неисправности, возникшие в результате, например, неполадок в работе или возгорания, связанные с использованием неоригинальных аккумуляторов Canon.



- Для аккумулятора предусмотрена удобная крышка, которую можно устанавливать так, чтобы сразу было видно состояние зарядки аккумулятора. Устанавливайте крышку таким образом, чтобы для заряженного аккумулятора символ ▲ был виден, а для разряженного – не виден.

Перед использованием

Основные операции

Руководство по расширенным операциям

Основные сведения о камере

Автоматический/гибридный автоматический режим

Другие режимы съемки

Режим P

Режимы Tv, Av, M и C

Режим воспроизведения

Функции Wi-Fi

Меню настройки

Принадлежности

Приложение

Алфавитный указатель





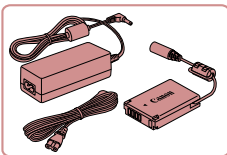

### Адаптер переменного тока ACK-DC110

- Для питания камеры от бытовой электросети. Рекомендуется при длительной работе с камерой или при подключении камеры к принтеру или компьютеру. Не может использоваться для зарядки аккумулятора в камере.

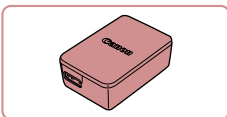

### Компактный сетевой адаптер CA-DC30/CA-DC30E

- Установите прилагаемый аккумулятор в камеру для зарядки. Для подключения адаптера к камере требуется интерфейсный кабель IFC-600PCU (продается отдельно).



- Зарядное устройство, адаптер переменного тока и компактный сетевой адаптер можно использовать в местах с напряжением сети переменного тока 100 – 240 В (50/60 Гц).
- Для электрических розеток другой формы используйте имеющиеся в продаже переходники для вилки. Запрещается пользоваться электрическими трансформаторами, предназначенными для путешествий, так как они могут повредить аккумулятор.

## Вспышка

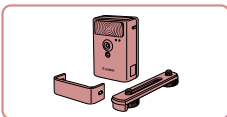

### Вспышка повышенной мощности HF-DC2

- Внешняя вспышка для освещения объектов, находящихся вне радиуса действия встроенной вспышки. Также может использоваться вспышка повышенной мощности HF-DC1.



- Вспышки повышенной мощности не могут использоваться в режиме съемки **[M]**, **[Av]** или **[Tv]**, если для параметра [Режим вспышки] установлено значение [Ручной].

## Прочие принадлежности

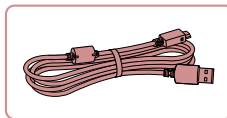

### Интерфейсный кабель IFC-600PCU

- Служит для подключения камеры к компьютеру или принтеру.

## Принтеры

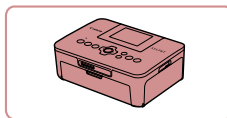

### PictBridge-совместимые принтеры Canon

- Печать возможна даже без компьютера, достаточно подсоединить камеру напрямую к принтеру. За дополнительной информацией обращайтесь к ближайшему дилеру Canon.

## Хранение фотографий и видеофильмов

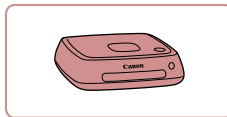

### Станция Connect Station CS100

- Мультимедийный концентратор для хранения изображений из камеры, их просмотра на подключенном телевизоре, беспроводной печати на принтере с поддержкой Wi-Fi, отправки в Интернет и прочего.

Перед использованием

Основные операции

Руководство по расширенным операциям

Основные сведения о камере

Автоматический/гибридный автоматический режим

Другие режимы съемки

Режим P

Режимы Tv, Av, M и C

Режим воспроизведения

Функции Wi-Fi

Меню настройки

Принадлежности

Приложение

Алфавитный указатель



## Использование дополнительно приобретаемых принадлежностей

▶ Фотографии ▶ Видеофильмы

### Воспроизведение на экране телевизора

▶ Фотографии ▶ Видеофильмы

Изображения можно просматривать на экране телевизора, подключив камеру к телевизору высокой четкости с помощью одного из имеющихся в продаже кабелей HDMI (длиной не более 2,5 м, с разъемом типа D со стороны камеры). С высокой четкостью можно просматривать видеофильмы, снятые с качеством изображения [EFD 59.94P], [EFD 29.97P], [EFD 23.98P], [EFD 29.97P], [EFD 60.00P], [EFD 25.00P] или [EFD 25.00P]. Подробные сведения о подключении и порядке переключения входов см. в руководстве по эксплуатации телевизора.

- При использовании для отображения телевизора доступны следующие функции.
  - Просмотр изображений  
Проводите пальцем влево или вправо по экрану (📖103).
  - Воспроизведение видеофильмов (📖104)
  - Увеличение (📖112)  
Для увеличения переместите рычаг зумирования в направлении [📷] или разведите пальцы.
  - Воспроизведение группами (📖110)
  - Жесты сенсорного экрана (📖119)  
Удаление невозможно.

Обратите внимание, что когда камера подключена к телевизору, на экране камеры ничего не отображается. Управляя камерой, смотрите на экран телевизора.

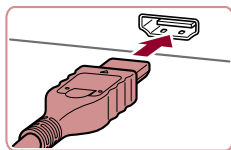

**1** Убедитесь, что камера и телевизор выключены.

**2** Подсоедините камеру к телевизору.

- На телевизоре полностью вставьте разъем кабеля в разъем HDMI-входа, как показано на рисунке.

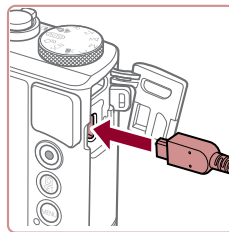

- На камере откройте крышку разъемов и полностью вставьте разъем кабеля в разъем камеры.

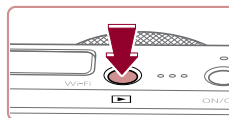

**3** Включите телевизор и переключитесь на внешний вход.

- Переключите телевизор на внешний вход, к которому подключен кабель на шаге 2.

**4** Включите камеру.

- Нажмите кнопку [▶].
- Изображения из камеры отображаются на экране телевизора. (На экране камеры ничего не отображается.)
- Завершив просмотр, перед отключением кабеля выключите камеру и телевизор.



- При просмотре изображений на экране телевизора (📖189) часть информации может не отображаться.
- Когда камера подключена к телевизору высокой четкости, звуковые сигналы операций камеры не воспроизводятся.

Перед использованием

Основные операции

Руководство по расширенным операциям

Основные сведения о камере

Автоматический/гибридный автоматический режим

Другие режимы съемки

Режим P

Режимы Tv, Av, M и C

Режим воспроизведения

Функции Wi-Fi

Меню настроек

Принадлежности

Приложение

Алфавитный указатель



## Питание камеры от бытовой электросети

► Фотографии ► Видеофильмы

При питании камеры от адаптера переменного тока ACK-DC110 (продается отдельно) исключается необходимость контроля оставшегося уровня заряда аккумулятора.

### 1 Убедитесь, что камера выключена.

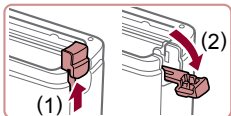

### 2 Откройте крышку.

- Откройте крышку гнезда карты памяти/отсека элементов питания в соответствии с инструкциями шага 1 раздела «Установка аккумулятора и вашей карты памяти» (книжка 19), затем откройте крышку выреза для кабеля адаптера постоянного тока, как показано на рисунке.

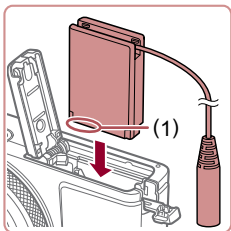

### 3 Установите переходник.

- Держа переходник клеммами (1) вниз, установите его точно так же, как устанавливается аккумулятор (в соответствии с шагом 2 раздела «Установка аккумулятора и вашей карты памяти» (книжка 19)).

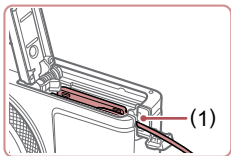

- Убедитесь, что кабель переходника постоянного тока уложен в прорезь (1).

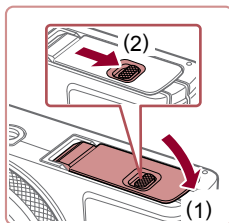

### 4 Закройте крышку.

- Опустите крышку (1) и, прижимая крышку вниз, сдвиньте переключатель до фиксации в закрытом положении (2).

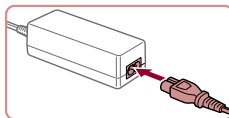

### 5 Подсоедините кабель питания.

- Подсоедините один разъем кабеля питания к компактному сетевому адаптеру, затем вставьте вилку кабеля в электрическую розетку.
- Включите камеру и используйте ее, как требуется.
- После завершения работы выключите камеру и отсоедините кабель питания от электрической розетки.



- Не отсоединяйте сетевой адаптер или кабель питания при включенной камере. Это может привести к стиранию снимков или повреждению камеры.
- Запрещается подключать адаптер или кабель адаптера к другим изделиям. Несоблюдение этого требования может привести к неполадкам или повреждению изделия.

Перед использованием

Основные операции

Руководство по расширенным операциям

Основные сведения о камере

Автоматический/гибридный  
автоматический режим

Другие режимы съемки

Режим P

Режимы Tv, Av, M и C

Режим воспроизведения

Функции Wi-Fi

Меню настройки

Принадлежности

Приложение

Алфавитный указатель



## Установка и зарядка аккумулятора

Прилагаемый аккумулятор можно заряжать с помощью дополнительно приобретаемого компактного сетевого адаптера CA-DC30/CA-DC30E или интерфейсного кабеля IFC-600PCU.

### 1 Установите аккумулятор.

- Откройте крышку в соответствии с инструкциями шага 1 раздела «Установка аккумулятора и вашей карты памяти» (19).
- Установите аккумулятор, как описано в шаге 2 раздела «Установка аккумулятора и вашей карты памяти» (19).
- Закройте крышку в соответствии с инструкциями шага 4 раздела «Установка аккумулятора и вашей карты памяти» (19).

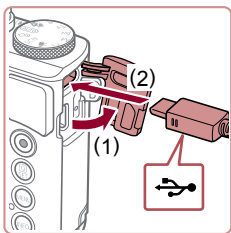

### 2 Подключите компактный сетевой адаптер к камере.

- При выключенной камере откройте крышку (1). Возьмите меньший разъем интерфейсного кабеля (продается отдельно) в показанной ориентации и полностью вставьте его в разъем камеры (2).

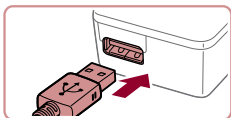

- Вставьте большой разъем интерфейсного кабеля в компактный сетевой адаптер.

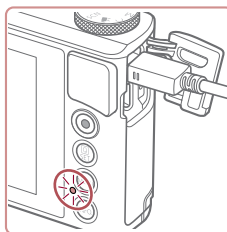
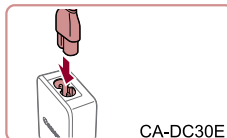
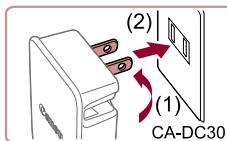

### 3 Зарядите аккумулятор.

- CA-DC30:** откройте контакты вилки (1) и подключите компактный сетевой адаптер к электрической розетке (2).
- CA-DC30E:** подключите кабель питания к компактному сетевому адаптеру, затем подключите другой конец кабеля к электрической розетке.
- Начинается зарядка, и загорается индикатор зарядки по USB.
- После завершения зарядки индикатор выключается.
- Отсоедините компактный сетевой адаптер от электрической розетки и отсоедините интерфейсный кабель от камеры.



- Для защиты аккумулятора и поддержания его оптимального состояния длительность непрерывной зарядки не должна превышать 24 ч.
- При зарядке другого аккумулятора обязательно сначала отсоединяйте интерфейсный кабель от камеры, затем устанавливайте другой аккумулятор для зарядки.

Перед использованием

Основные операции

Руководство по расширенным операциям

Основные сведения о камере

Автоматический/гибридный автоматический режим

Другие режимы съемки

Режим P

Режимы Tv, Av, M и C

Режим воспроизведения

Функции Wi-Fi

Меню настроек

Принадлежности

Приложение

Алфавитный указатель





- Подробные сведения о времени зарядки, а также о количестве кадров и времени съемки с полностью заряженным аккумулятором см. в разделе «Количество снимков/время съемки, время воспроизведения» (📖205).
- Изображения можно просматривать даже во время зарядки аккумулятора, для этого включите камеру и перейдите в режим воспроизведения (📖23). Однако съемка во время зарядки аккумулятора невозможна.
- Заряженные аккумуляторы постепенно разряжаются, даже если они не используются. Заряжайте аккумулятор в день использования (или непосредственно накануне).
- Зарядное устройство можно использовать в местах с напряжением сети переменного тока 100 – 240 В (50/60 Гц). Для электрических розеток другой формы используйте имеющиеся в продаже переходники для вилки. Запрещается пользоваться электрическими трансформаторами, предназначенными для путешествий, так как они могут повредить аккумулятор.

## Зарядка аккумулятора с помощью компьютера

Аккумулятор можно также заряжать, подключив большой разъем интерфейсного кабеля к USB-разъему компьютера на шаге 2 раздела «Установка и зарядка аккумулятора» (📖172). Подробные сведения об USB-подключениях компьютера см. в руководстве пользователя компьютера.



- Когда камера выключена, зарядка невозможна.
- С некоторыми компьютерами для зарядки аккумулятора может потребоваться, чтобы в камеру была установлена карта памяти. Установите карту памяти в камеру (📖19) до подключения кабеля к USB-порту компьютера.

## Использование программного обеспечения

Для использования функций указанного ниже программного обеспечения загрузите его с веб-сайта Canon и установите на свой компьютер.

- CameraWindow
  - Импорт изображений в компьютер
- Image Transfer Utility
  - Настройка функции синхронизации изображений (📖152) и получение изображений
- Map Utility
  - Использование карты для просмотра информации GPS, добавленной в изображения
- Digital Photo Professional
  - Просмотр, обработка и редактирование изображений RAW.



- Для просмотра и редактирования видеозаписей на компьютере используйте стандартное или общедоступное программное обеспечение, которое поддерживает видеозаписи, снятые камерой.

Перед использованием

Основные операции

Руководство по расширенным операциям

Основные сведения о камере

Автоматический/гибридный автоматический режим

Другие режимы съемки

Режим P

Режимы Tv, Av, M и C

Режим воспроизведения

Функции Wi-Fi

Меню настройки

Принадлежности

Приложение

Алфавитный указатель



## Подключение к компьютеру с помощью кабеля

### Проверка компьютерной среды

Программное обеспечение может использоваться на указанных ниже компьютерах. Подробные требования к системе и сведения о совместимости, включая поддержку новых операционных систем, см. на веб-сайте Canon.

- Windows 8/8.1
- Windows 7 SP1
- Mac OS X 10.10
- Mac OS X 10.9

При отправке изображений в компьютер по сети Wi-Fi требования к системе см. в разделе «Проверка компьютерной среды» (138).

### Установка программного обеспечения

Инструкции по установке программного обеспечения см. в разделе «Установка программного обеспечения» (138).

## Сохранение изображений в компьютере

С помощью USB-кабеля (продается отдельно; со стороны камеры: Micro-B) можно подключать камеру к компьютеру и сохранять изображения в компьютере.

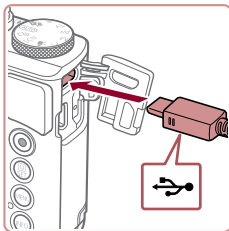

### 1 Подключите камеру к компьютеру.

- При выключенной камере откройте крышку. Возьмите меньший разъем кабеля в показанной ориентации и полностью вставьте его в разъем камеры.

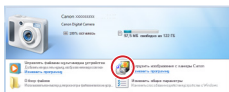
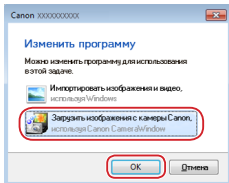
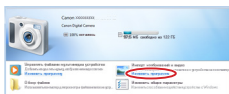
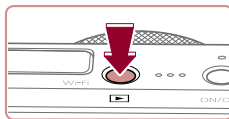
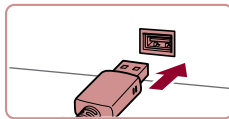

- Подсоедините большой разъем кабеля к компьютеру. Подробные сведения о подключении к компьютеру см. в его руководстве пользователя.

### 2 Включите камеру, чтобы открыть программу CameraWindow.

- Нажмите кнопку [▶].
- Mac OS: программа CameraWindow открывается после установления соединения между камерой и компьютером.
- Windows: выполните приведенные ниже шаги.
- На открывшемся экране выберите ссылку изменения программы [🖼️].
- Выберите [Загрузить изображения с камеры Canon], затем нажмите кнопку [OK].
- Дважды щелкните значок [📁].

Перед использованием

Основные операции

Руководство по расширенным операциям

Основные сведения о камере

Автоматический/гибридный автоматический режим

Другие режимы съемки

Режим P

Режимы Tv, Av, M и C

Режим воспроизведения

Функции Wi-Fi

Меню настройки

Принадлежности

Приложение

Алфавитный указатель



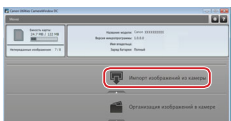

### 3 Сохраните изображения из камеры в компьютер.

- Нажмите кнопку [Импорт изображений из камеры], затем [Импорт переданных изображений].
- Изображения сохраняются в компьютере в папке «Изображения», в отдельных папках с датой в качестве имени.
- После сохранения изображений закройте программу CameraWindow, выключите камеру, нажав кнопку [▶], и отсоедините кабель.
- Для просмотра сохраненных в компьютере изображений используйте стандартное или общедоступное программное обеспечение, которое поддерживает снятые камерой изображения.



- Windows 7: если не отображается экран из шага 2, щелкните значок [📷] на панели задач.
- Mac OS: если после шага 2 не отображается программа CameraWindow, щелкните значок [CameraWindow] на панели Dock.
- Хотя можно сохранить изображения на компьютер, просто подключив камеру к компьютеру без использования программного обеспечения, при этом возникают следующие ограничения.
  - После подключения камеры к компьютеру изображения могут стать доступными только через несколько минут.
  - Изображения, снятые в вертикальной ориентации, могут быть сохранены в горизонтальной ориентации.
  - Изображения RAW (или изображения JPEG, записанные вместе с изображениями RAW) могут не сохраняться.
  - Для изображений, сохраненных в компьютере, могут быть сброшены настройки защиты изображений.
  - В зависимости от версии операционной системы, используемого программного обеспечения или размера файлов изображений возможно возникновение определенных проблем при сохранении изображений или сведений об изображениях.

## Печать изображений

▶ Фотографии ▶ Видеофильмы

Подключив камеру к PictBridge-совместимому принтеру с помощью кабеля, можно печатать снимки и настраивать различные параметры, используемые для принтера и служб фотопечати. В данном примере PictBridge-совместимого принтера используется принтер Canon SELPHY CP. Также см. руководство пользователя принтера.

### ■ Простая печать

▶ Фотографии ▶ Видеофильмы

Изображения можно печатать, подключив камеру к PictBridge-совместимому принтеру с помощью USB-кабеля (продается отдельно; со стороны камеры: Micro-B).

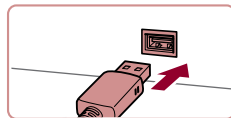
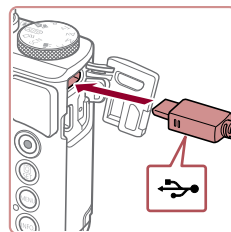

#### 1 Убедитесь, что камера и принтер выключены.

#### 2 Подсоедините камеру к принтеру.

- Откройте крышку разъемов. Взяв меньший разъем кабеля в показанной ориентации, вставьте этот разъем в разъем камеры.
- Подсоедините больший разъем кабеля к принтеру. Подробные сведения о подключении см. в руководстве пользователя принтера.

#### 3 Включите принтер.

#### 4 Выберите изображение.

- Проводя пальцем влево или вправо по экрану, выберите изображение.

Перед использованием

Основные операции

Руководство по расширенным операциям

Основные сведения о камере

Автоматический/гибридный автоматический режим

Другие режимы съемки

Режим P

Режимы Tv, Av, M и C

Режим воспроизведения

Функции Wi-Fi

Меню настройки

Принадлежности

Приложение

Алфавитный указатель



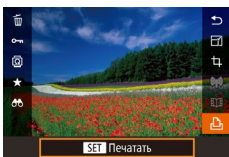

## 5 Откройте экран печати.

- Нажмите кнопку [P], выберите значок [P], затем снова нажмите кнопку [P].

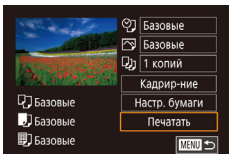

## 6 Распечатайте изображение.

- Выберите пункт [Печатать] и нажмите кнопку [P].
- Начинается печать.
- Чтобы напечатать другие изображения, после завершения печати повторите приведенную выше процедуру с шага 4.
- Завершив печать, выключите камеру и принтер и отсоедините кабель.



- Сведения о PictBridge-совместимых принтерах Canon (продаются отдельно) см. в разделе «Принтеры» (169).
- Печать изображений RAW невозможна.

## Настройка параметров печати

► Фотографии ► Видеофильмы

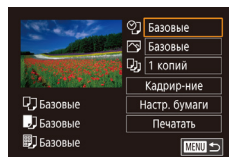

### 1 Откройте экран печати.

- Для отображения этого экрана выполните шаги 1 – 5 раздела «Простая печать» (175).

### 2 Выполните настройки.

- Нажмите пункт, затем выберите значение на следующем экране. Для возврата на экран печати нажмите кнопку [P].

☰	Базовые	Соответствует текущим настройкам принтера.
	Дата	Печать изображений с добавленной датой.
	No. файла	Печать изображений с добавленным номером файла.
	Оба	Печать изображений с добавленными датой и номером файла.
🖨️	Откл.	–
	Базовые	Соответствует текущим настройкам принтера.
	Откл.	–
🖨️	Вкл.	Для печати с оптимальными настройками используются данные, полученные в момент съемки.
	Крас.гл1	Коррекция «красных глаз».
🖨️	Кол-во копий	Выберите число печатаемых копий.
Кадрир-ние	–	Укажите область изображения, которую требуется напечатать (177).
Настр. бумаги	–	Задайте формат бумаги, компоновку и другие сведения (177).

Перед использованием

Основные операции

Руководство по расширенным операциям

Основные сведения о камере

Автоматический/гибридный автоматический режим

Другие режимы съемки

Режим P

Режимы Tv, Av, M и C

Режим воспроизведения

Функции Wi-Fi

Меню настройки

Принадлежности

Приложение

Алфавитный указатель





## Обрезка изображений перед печатью

► Фотографии ► Видеофильмы

Обрезая изображения перед печатью, можно печатать требуемую область изображения, а не все изображение целиком.

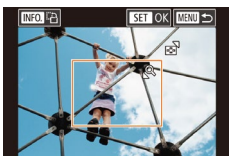
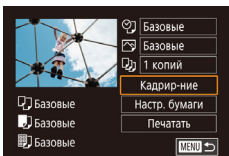

### 1 Выберите пункт [Кадрирование].

- Выполнив шаг 1 раздела «Настройка параметров печати» (📖 176) для открытия экрана печати, нажмите [Кадрирование].
- Отображается рамка обрезки, показывающая печатаемую область изображения.

### 2 Произведите требуемую настройку рамки обрезки.

- Чтобы изменить размер рамки, перемещайте рычаг зумирования.
- Для перемещения рамки перетаскивайте ее.
- Для поворота рамки нажимайте кнопку [INFO].
- После завершения нажмите кнопку [INFO].

### 3 Распечатайте изображение.

- Для печати выполните шаг 6 раздела «Простая печать» (📖 175).



- Обрезка может быть невозможна для изображений малого размера или при некоторых форматах кадров.

## Выбор формата бумаги и компоновки перед печатью

► Фотографии ► Видеофильмы

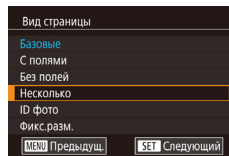
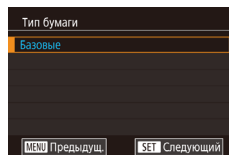
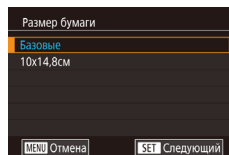
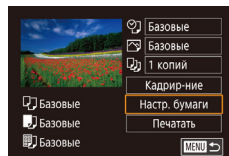

### 1 Выберите пункт [Настр. бумаги].

- Выполнив шаг 1 раздела «Настройка параметров печати» (📖 176) для открытия экрана печати, нажмите [Настр. бумаги].

### 2 Выберите формат бумаги.

- Выберите вариант, затем нажмите кнопку [INFO].

### 3 Выберите тип бумаги.

- Выберите вариант, затем нажмите кнопку [INFO].

### 4 Выберите компоновку.

- Выберите значение, проведя пальцем вверх или вниз.
- Если выбран вариант [Несколько], укажите количество изображений на лист.
- Нажмите кнопку [INFO].

### 5 Распечатайте изображение.

- Для печати выполните шаг 6 раздела «Простая печать» (📖 175).

Перед использованием

Основные операции

Руководство по расширенным операциям

Основные сведения о камере

Автоматический/гибридный  
автоматический режим

Другие режимы съемки

Режим P

Режимы Tv, Av, M и C

Режим воспроизведения

Функции Wi-Fi

Меню настройки

Принадлежности

Приложение

Алфавитный указатель



## Доступные варианты компоновки

Базовые	Соответствует текущим настройкам принтера.
С полями	Печать производится с пустыми полями вокруг изображения.
Без полей	Печать без полей, от края до края.
Несколько	Выберите количество изображений, печатаемых на листе.
ID фото	Печать изображений для идентификационных целей. Доступно только для изображений с разрешением L и форматом кадра 3:2.
Фикс.разм.	Выберите формат печати. Выберите формат 90 × 130 мм, формат открытки или широкоформатную печать.

## Печать фотографий для документов

► Фотографии ► Видеофильмы

### 1 Выберите пункт [ID фото].

- В соответствии с шагами 1 – 4 раздела «Выбор формата бумаги и компоновки перед печатью» (📖 177) выберите пункт [ID фото] и нажмите кнопку [📄].

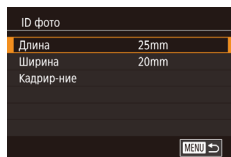

### 2 Выберите размер длинной и короткой сторон (длину и ширину).

- Выберите пункт и нажмите кнопку [📄]. На следующем экране выберите длину, затем нажмите кнопку [📄].



### 3 Выберите область печати.

- Выберите область печати в соответствии с инструкциями шага 2 из раздела «Обрезка изображений перед печатью» (📖 177).

## 4 Распечатайте изображение.

- Для печати выполните шаг 6 раздела «Простая печать» (📖 175).

## Печать эпизодов из видеофильма

► Фотографии ► Видеофильмы

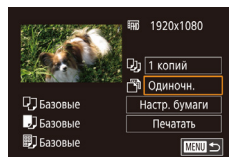

### 1 Откройте экран печати.

- В соответствии с шагами 1 – 5 раздела «Простая печать» (📖 175) выберите видеофильм. Отображается показанный слева экран.

### 2 Выберите способ печати.

- Выберите пункт [📄] и нажмите кнопку [📄]. На следующем экране выберите значение, затем нажмите кнопку [📄], чтобы вернуться на предыдущий экран.

### 3 Распечатайте изображение.

- Для печати выполните шаг 6 раздела «Простая печать» (📖 175).

## Параметры печати видеофильмов

Одиночн.	Печать текущего эпизода в виде фотографии.
Последов	Печать последовательности эпизодов с определенным интервалом на одном листе бумаги. Задав для параметра [Подпись] значение [Вкл.], можно также печатать номер папки, номер файла и прошедшее время для кадра.



- Чтобы отменить выполняющуюся печать, нажмите кнопку [📄], затем нажмите [OK].
- После отображения эпизода для печати в соответствии с шагами 2 – 5 раздела «Просмотр» (📖 103) можно также открыть экран из шага 1 здесь, нажав [📄] на панели управления видеофильмом.

Перед использованием

Основные операции

Руководство по расширенным операциям

Основные сведения о камере

Автоматический/гибридный автоматический режим

Другие режимы съемки

Режим P

Режимы Tv, Av, M и C

Режим воспроизведения

Функции Wi-Fi

Меню настройки

Принадлежности

Приложение

Алфавитный указатель



## Добавление изображений в список печати (DPOF)

► Фотографии ► Видеофильмы

Пакетную печать (180) и заказ печати в фотоателье можно настроить с помощью камеры. Выберите на карте памяти не более 998 изображений и задайте соответствующие параметры, такие как число копий, как указано ниже. Подготовленные таким образом сведения для печати соответствуют стандартам DPOF (формат заказа цифровой печати).



- Включение в список печати изображений RAW невозможно.

## Настройка параметров печати

► Фотографии ► Видеофильмы

Укажите формат печати, требуется ли добавлять дату и номер файла, и задайте другие настройки, как указано ниже. Эти настройки относятся ко всем изображениям в списке печати.

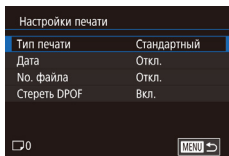

- Нажмите кнопку **[MENU]**, выберите пункт [Настройки печати] на вкладке [▶4], затем нажмите кнопку [⊕].
- Выберите пункт [Настройки печати], затем нажмите кнопку [⊕]. На следующем экране выберите и настройте требуемые параметры.

Тип печати	Стандарт	Печатается по одному изображению на лист.
	Индекс	Печатается по несколько уменьшенных версий изображений на лист.
	Оба	Печать производится как в стандартном, так и в индексном форматах.
Дата	Вкл.	Изображения печатаются с датой съемки.
	Откл.	—
No. файла	Вкл.	Изображения печатаются с номером файла.
	Откл.	—
Стереть DPOF	Вкл.	После печати все настройки списка печати изображений стираются.
	Откл.	—



- В некоторых случаях при печати на принтере или в фотоателье могут быть применены не все заданные настройки DPOF.
- На экране камеры может отображаться значок [!], предупреждающий о наличии на карте памяти параметров печати, настроенных другой камерой. При изменении параметров печати с помощью данной камеры все предыдущие параметры могут быть перезаписаны.



- Если задан тип печати [Индекс], одновременный выбор значений [Вкл.] для параметров [Дата] и [No. файла] невозможен.
- В некоторых моделях PictBridge-совместимых принтеров Canon (продаются отдельно) индексная печать недоступна.
- Дата печатается в формате, соответствующем настройкам в пункте [Дата/Время] на вкладке [▶2] [▶20].

## Настройка печати отдельных изображений

► Фотографии ► Видеофильмы

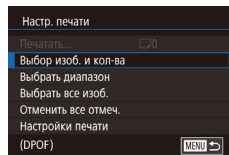

### 1 Выберите пункт [Выбор изоб. и кол-ва].

- Нажмите кнопку **[MENU]**, выберите пункт [Настройки печати] на вкладке [▶4], затем нажмите кнопку [⊕].
- Выберите пункт [Выбор изоб. и кол-ва], затем нажмите кнопку [⊕].

### 2 Выберите изображение.

- Проводя пальцем влево или вправо по экрану, выберите изображение.
- Изображения, заданные для индексной печати, помечаются значком [0].

Перед использованием

Основные операции

Руководство по расширенным операциям

Основные сведения о камере

Автоматический/гибридный автоматический режим

Другие режимы съемки

Режим P

Режимы Tv, Av, M и C

Режим воспроизведения

Функции Wi-Fi

Меню настройки

Принадлежности

Приложение

Алфавитный указатель





### 3 Укажите количество печатаемых копий.

- Нажимая [▲][▼], задайте количество печатаемых копий (не более 99).
- Чтобы задать печать других изображений и указать количество печатаемых копий, повторите шаги 2 – 3.
- После завершения нажмите кнопку [MENU] для возврата на экран меню.

## Настройка печати диапазона изображений

► Фотографии ► Видеофильмы

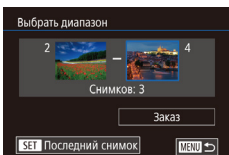

- В соответствии с шагом 1 раздела «Настройка печати отдельных изображений» (179) выберите пункт [Выбор диапазона] и нажмите кнопку [SEL].
- Для задания изображений выполните шаги 2 – 3 раздела «Выбор диапазона» (114).
- Нажмите [Заказ].

## Настройка печати всех изображений

► Фотографии ► Видеофильмы

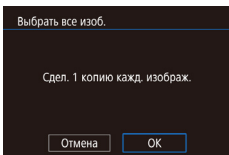

- В соответствии с шагом 1 раздела «Настройка печати отдельных изображений» (179) выберите пункт [Выбор все изоб.] и нажмите кнопку [SEL].
- Нажмите [OK].

## Удаление всех изображений из списка печати

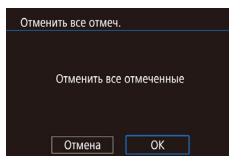

- В соответствии с шагом 1 раздела «Настройка печати отдельных изображений» (179) выберите пункт [Отменить все отмеч.] и нажмите кнопку [SEL].
- Нажмите [OK].

## Печать изображений, добавленных в список печати (DPOF)

► Фотографии ► Видеофильмы

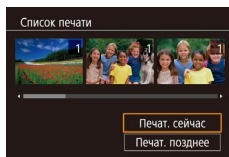

- Если в списке печати (179 – 180) имеются добавленные изображения, после подключения камеры к PictBridge-совместимому принтеру отображается этот экран. Выберите пункт [Печат. сейчас], затем просто нажмите кнопку [SEL] для печати изображений из списка печати.
- При наличии задания печати DPOF, которое ранее было временно остановлено, печать возобновляется со следующего изображения.

Перед использованием

Основные операции

Руководство по расширенным операциям

Основные сведения о камере

Автоматический/гибридный  
автоматический режим

Другие режимы съемки

Режим P

Режимы Tv, Av, M и C

Режим воспроизведения

Функции Wi-Fi

Меню настройки

Принадлежности

Приложение

Алфавитный указатель



## Добавление изображений в фотокнигу

► Фотографии ► Видеофильмы

Фотокниги можно настраивать в камере, выбирая на карте памяти не более 998 изображений и импортируя их с помощью программы CameraWindow в компьютер (173), где они сохраняются в отдельной папке. Это удобно при заказе печати фотокниг по Интернету или при печати фотокниг на собственном принтере.

### Указание способа выбора

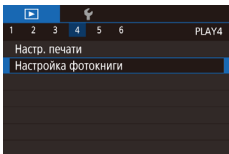

- Нажмите кнопку [MENU], выберите пункт [Настройка фотокниги] на вкладке [4], затем укажите способ выбора изображений.



- На экране камеры может отображаться значок [!], предупреждающий о наличии на карте памяти параметров печати, настроенных другой камерой. При изменении параметров печати с помощью данной камеры все предыдущие параметры могут быть перезаписаны.

### Добавление изображений по одному

► Фотографии ► Видеофильмы

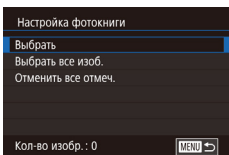

- 1 Выберите пункт [Выбрать].
  - В соответствии с процедурой из раздела «Указание способа выбора» (181) выберите пункт [Выбрать] и нажмите кнопку [OK].



## 2 Выберите изображение.

- Выберите изображение, перетаскивая изображение влево или вправо для просмотра. Нажмите кнопку [OK].
- Отображается значок [✓].
- Чтобы удалить изображение из фотокниги, снова нажмите кнопку [OK]. Значок [✓] больше не отображается.
- Повторите эту операцию для задания других изображений.
- После завершения нажмите кнопку [MENU] для возврата на экран меню.

### Добавление всех изображений в фотокнигу

► Фотографии ► Видеофильмы

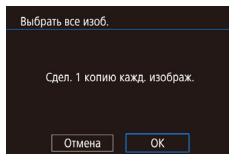

- В соответствии с процедурой из раздела «Указание способа выбора» (181) выберите пункт [Выбрать все изоб.] и нажмите кнопку [OK].
- Нажмите [OK].

### Удаление всех изображений из фотокниги

► Фотографии ► Видеофильмы

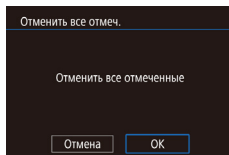

- В соответствии с процедурой из раздела «Указание способа выбора» (181) выберите пункт [Отменить все отмеч.] и нажмите кнопку [OK].
- Нажмите [OK].

Перед использованием

Основные операции

Руководство по расширенным операциям

Основные сведения о камере

Автоматический/гибридный автоматический режим

Другие режимы съемки

Режим P

Режимы Tv, Av, M и C

Режим воспроизведения

Функции Wi-Fi

Меню настройки

Принадлежности

Приложение

Алфавитный указатель



# Приложение

Полезная информация при использовании камеры

## Устранение неполадок

Если Вы считаете, что в камере возникла неполадка, сначала проверьте указанное ниже. Если эта информация не позволила устранить неполадку, обратитесь в службу поддержки клиентов компании Canon.

### Питание

При нажатии кнопки ON/OFF ничего не происходит.

- Убедитесь, что аккумулятор заряжен (18).
- Убедитесь, что аккумулятор установлен в правильной ориентации (19).
- Убедитесь, что крышка гнезда карты памяти/отсека элементов питания полностью закрыта (19).
- Загрязненные клеммы аккумуляторов/элементов питания ухудшают их характеристики. Попробуйте очистить клеммы с помощью ватной палочки и несколько раз снимите и установите аккумулятор.

Аккумулятор быстро разряжается.

- При низких температурах емкость аккумулятора уменьшается. Попробуйте немного согреть аккумулятор, например в кармане, следя, чтобы клеммы не касались никаких металлических предметов.
- Загрязненные клеммы аккумуляторов/элементов питания ухудшают их характеристики. Попробуйте очистить клеммы с помощью ватной палочки и несколько раз снимите и установите аккумулятор.
- Если эти меры не помогают и после зарядки аккумулятор по-прежнему быстро разряжается, это означает, что закончился срок его службы. Приобретите новый аккумулятор.

Объектив не убирается.

- Не открывайте крышку гнезда карты памяти/отсека элементов питания при включенной камере. Закройте крышку, включите камеру, затем снова выключите ее (19).

Аккумулятор вздулся.

- Вздувание аккумулятора – это обычное явление, не представляющее угрозы для безопасности. Однако если вздувшийся аккумулятор невозможно установить в камеру, обратитесь в службу поддержки клиентов компании Canon.

### Отображение на экране телевизора

Изображения из камеры на экране телевизора выглядят искаженными или не отображаются (170).

Перед использованием

Основные операции

Руководство по расширенным операциям

Основные сведения о камере

Автоматический/гибридный автоматический режим

Другие режимы съемки

Режим P

Режимы Tv, Av, M и C

Режим воспроизведения

Функции Wi-Fi

Меню настройки

Принадлежности

Приложение

Алфавитный указатель



## Съемка

Съемка невозможна.

- В режиме воспроизведения (📖103) нажмите наполовину кнопку спуска затвора (📖26).

Странное изображение на экране при недостаточной освещенности (📖27).

Странное изображение на экране при съемке.

- Обратите внимание, что следующие неполадки отображения не записываются в фотографии, но записываются в видеофильмах.
  - При флуоресцентном или светодиодном освещении экран может мигать или на нем могут появляться горизонтальные полосы.

При съемке отображение на весь экран недоступно (📖90).

При нажатии кнопки спуска затвора на экране мигает значок (📖36) и съемка невозможна (📖36).

При наполовину нажатой кнопке спуска затвора отображается значок (📖90) (📖36).

- Установите для параметра [Режим IS] значение [Непрерывно] (📖52).
- Поднимите вспышку и установите режим вспышки (📖87).
- Увеличьте число ISO (📖75).
- Установите камеру на штатив или примите другие меры для сохранения неподвижности камеры. Кроме того, при использовании штатива или других способов закрепления камеры следует задать для параметра [Режим IS] значение [Откл.] (📖52).

Снимки не сфокусированы.

- Сначала нажмите кнопку спуска затвора наполовину для фокусировки на объекты, затем нажмите эту кнопку полностью для съемки (📖26).
- Убедитесь, что объекты находятся в пределах диапазона фокусировки (📖205).
- Установите для параметра [Подсветка AF] значение [Вкл.] (📖53).
- Убедитесь, что ненужные функции, такие как макросъемка, отключены.
- Попробуйте произвести съемку с использованием фиксации фокусировки или фиксации автофокусировки (📖83, 📖87).

Снимки размытые.

- В зависимости от условий съемки, размытие чаще возникает при использовании функции съемки при касании. Во время съемки держите камеру неподвижно.

Серийная съемка внезапно останавливается.

- Серийная съемка автоматически останавливается после съемки прибл. 2000 кадров в одной серии. Перед возобновлением съемки отпустите кнопку спуска затвора.

При наполовину нажатой кнопке спуска затвора не отображаются рамки фокусировки и камера не фокусируется.

- Чтобы отображались рамки автофокусировки и камера правильно фокусировалась, перед нажатием наполовину кнопки спуска затвора попробуйте включить в центральную область композиции объекты с высокой контрастностью. Можно также попробовать несколько раз наполовину нажать кнопку спуска затвора.

Объекты на снимках выглядят слишком темными.

- Поднимите вспышку и установите режим вспышки (📖87).
- Настройте яркость с помощью компенсации экспозиции (📖74).
- Используйте фиксацию AE или точечный экспозамер (📖74, 📖74).

Объекты выглядят слишком яркими, светлые области обесцвечены.

- Опустите вспышку и установите режим вспышки (📖33).
- Настройте яркость с помощью компенсации экспозиции (📖74).
- Используйте фиксацию AE или точечный экспозамер (📖74, 📖74).
- Уменьшите освещенность объектов.

Снимки выглядят слишком темными, несмотря на срабатывание вспышки (📖36).

- Производите съемку в пределах радиуса действия вспышки (📖204).
- Настройте яркость с помощью компенсации экспозиции при съемке со вспышкой или изменив мощность вспышки (📖88, 📖95).
- Увеличьте число ISO (📖75).

Объекты при съемке со вспышкой выглядят слишком яркими, светлые области обесцвечены.

- Производите съемку в пределах радиуса действия вспышки (📖204).
- Опустите вспышку и установите режим вспышки (📖33).
- Настройте яркость с помощью компенсации экспозиции при съемке со вспышкой или изменив мощность вспышки (📖88, 📖95).

На изображениях, снятых со вспышкой, видны белые точки.

- Этот эффект вызван отражением света вспышки от частичек пыли или других находящихся в воздухе частиц.

Снимки выглядят зернистыми.

- Уменьшите число ISO (📖75).
- Высокие значения числа ISO в некоторых режимах съемки могут приводить к появлению зерна на изображениях (📖57).

У объектов возникает эффект «красных глаз».

- Установите для параметра [Лампа кр.гл.] значение [Вкл.] (📖53). При съемке со вспышкой будет включаться лампа «уменьшения эффекта» красных глаз (📖4). Для получения оптимальных результатов объекты съемки должны смотреть на лампу уменьшения эффекта «красных глаз». Также попробуйте повысить освещенность при съемке в помещениях и снимать с более близкого расстояния.
- Отредактируйте изображения с помощью функции коррекции «красных глаз» (📖124).

Запись на карту памяти занимает слишком много времени или замедлилась серийная съемка.

- Выполните низкоуровневое форматирование карты памяти с помощью камеры (📖160).

Перед использованием

Основные операции

Руководство по расширенным операциям

Основные сведения о камере

Автоматический/гибридный автоматический режим

Другие режимы съемки

Режим P

Режимы Tv, Av, M и C

Режим воспроизведения

Функции Wi-Fi

Меню настройки

Принадлежности

Приложение

Алфавитный указатель



Параметры съемки или параметры меню быстрой установки недоступны.

- Доступность настраиваемых параметров зависит от режима съемки. См. разделы «Функции, доступные в различных режимах съемки», «Меню быстрой установки» и «Вкладка съемки» (📖 190 – 📖 195).

Не отображается значок «Малыши» или «Дети».

- Значки «Малыши» и «Дети» не отображаются, если в информации о лице не задана дата рождения (📖 43). Если эти значки не отображаются даже после задания даты рождения, заново зарегистрируйте информацию о лице (📖 44) или убедитесь, что правильно установлены дата и время (📖 163).

Не работает сенсорная автофокусировка или съемка при касании.

- Функции сенсорной автофокусировки или съемки при касании не активируются при касании по краям экрана. Нажимайте ближе к центру экрана.
- Если для параметра [Настр. авт. блок. экрана] задано значение [Вкл.], разблокируйте сенсорный экран (📖 165).

## Съемка видеофильмов

Неправильно отображается прошедшее время или съемка прерывается.

- Отформатируйте карту памяти с помощью камеры или установите карту с высокой скоростью записи. Обратите внимание, что даже при неправильной индикации прошедшего времени длительность видеофильмов на карте памяти соответствует фактическому времени съемки (📖 160, 📖 206).

Отображается значок [📷], и съемка автоматически останавливается.

- Внутренняя буферная память камеры полностью заполнена, так как камера не может достаточно быстро выполнять запись на карту памяти. Попробуйте одну из следующих мер.
  - Выполните низкоуровневое форматирование карты памяти с помощью камеры (📖 160).
  - Уменьшите качество изображения (📖 49).
  - Установите карту памяти с высокой скоростью записи (📖 206).

Зумирование невозможно.

- Зумирование невозможно в режиме [📷] (📖 63).
- Зумирование невозможно при съемке видеофильмов в режимах [📷] (📖 60), [📷] и [📷].

Объекты выглядят искаженными.

- Объекты, быстро перемещающиеся перед камерой, могут выглядеть искаженными. Это не является неисправностью.

Записываются линейные шумы.

- Линейные шумы могут записываться при наличии на экране съемки фонарей или других источников яркого света на в целом темном эпизоде. Измените композицию кадра, чтобы на экране съемки или рядом с ним не было ярких огней.

## Воспроизведение

Воспроизведение невозможно.

- Воспроизведение изображений или видеофильмов может быть невозможно, если с помощью компьютера были переименованы файлы или была изменена структура папок.

Воспроизведение останавливается или пропадает звук.

- Установите карту памяти, отформатированную в камере в режиме низкоуровневого форматирования (📖 160).
- При воспроизведении видеофильмов, скопированных на карты памяти с низкой скоростью чтения, возможны кратковременные прерывания.
- При воспроизведении видеофильмов на компьютере с недостаточной производительностью возможны пропуски кадров и прерывание звука.

Во время просмотра видеофильмов отсутствует звук.

- Настройте громкость (📖 23), если был включен режим [Тихо] (📖 163) или если громкость звука в видеофильме слишком мала.
- Для видеофильмов, снятых в режиме [📷] (📖 60) или [📷] (📖 66), и творческих видеофильмов звук не воспроизводится, так как в этих режимах он не записывается.

Невозможно открыть начальный экран «Яркие моменты» путем нажатия кнопки [📷].

- Начальный экран не отображается, если камера подсоединена к принтеру. Отсоедините камеру от принтера.
- Начальный экран не отображается, если установлено соединение по Wi-Fi. Разъедините соединение по Wi-Fi.

На начальном экране «Яркие моменты» для альбома не отображается требуемый значок объекта.

- В режиме простой информации (📖 105) перед открытием начального экрана «Яркие моменты» (📖 127) выберите изображение, на котором отображается имя человека для альбома.

## Карта памяти

Карта памяти не распознается.

- Перезапустите камеру с установленной в нее картой памяти (📖 25).

Перед использованием

Основные операции

Руководство по расширенным операциям

Основные сведения о камере

Автоматический/гибридный автоматический режим

Другие режимы съемки

Режим P

Режимы Tv, Av, M и C

Режим воспроизведения

Функции Wi-Fi

Меню настроек

Принадлежности

Приложение





Алфавитный указатель





## Компьютер

Невозможно передать изображения в компьютер.





- При передаче изображений в компьютер по кабелю попробуйте уменьшить скорость передачи, как указано ниже.
  - Удерживая нажатой кнопку спуска затвора с рычагом зумирования в положении , нажмите кнопку . В режиме воспроизведения переместите рычаг зумирования в направлении , затем на следующем экране выберите [B] и нажмите кнопку .

## Wi-Fi

Не удается открыть меню Wi-Fi.

- В меню съемки меню Wi-Fi недоступно. Переключитесь в режим воспроизведения и попробуйте еще раз.
- В режиме воспроизведения меню Wi-Fi невозможно открыть в режиме увеличения или на индексном экране. Переключитесь в режим отображения одного изображения и попробуйте еще раз. Аналогично, меню Wi-Fi невозможно открыть в режиме воспроизведения группами или фильтрации изображений в соответствии с указанными условиями. Отмените режим воспроизведения группами или фильтрации изображений.
- Меню Wi-Fi невозможно открыть, когда камера подключена к принтеру, компьютеру или телевизору с помощью кабеля. Отсоедините кабель.

Невозможно добавить устройство/адресата.

- В камеру можно добавить всего не более 20 элементов информации о подключении. Сначала удалите из камеры ненужную информацию о подключении, затем добавьте новые устройства/адресатов .
- Зарегистрируйте веб-службы с помощью компьютера или смартфона .
- Чтобы добавить смартфон, сначала установите на него специальное приложение Camera Connect .
- Чтобы добавить компьютер, сначала установите на него программное обеспечение CameraWindow. Также проверьте компьютер, среду и параметры Wi-Fi  .
- Не используйте камеру рядом с источниками помех для сигналов Wi-Fi, таких как микроволновые печи, устройства Bluetooth или другое оборудование, работающее в диапазоне 2,4 ГГц.
- Переместите камеру ближе к другому устройству, с которым требуется установить соединение (например, к точке доступа), и убедитесь в отсутствии других предметов между устройствами.

Невозможно подключиться к точке доступа.

- Убедитесь, что в точке доступа установлен канал, поддерживаемый камерой 204). Обратите внимание, что вместо автоматического назначения канала рекомендуется вручную задавать поддерживаемый канал.



Невозможно отправить изображения.

- На целевом устройстве недостаточно места для сохранения. Увеличьте объем места для сохранения на целевом устройстве и заново отправьте изображения.
- В целевой камере переключатель защиты от записи на карте памяти установлен в положение блокировки. Переместите переключатель защиты от записи в разблокированное положение.
- Передача изображений RAW невозможна. Для изображений, записанных как в виде JPEG, так и в виде RAW, отправляется только изображение JPEG. Однако передача изображений RAW с помощью функции синхронизации изображений невозможна.
- Если на компьютере переместить или переименовать файлы или папки изображений, переданные на компьютер с помощью функции синхронизации изображений через точку доступа 152), отправка этих изображений на портал CANON iMAGE GATEWAY или в другие веб-службы будет невозможна. Перед тем как перемещать или переименовывать такие файлы или папки изображений на компьютере, убедитесь, что они уже отправлены на портал CANON iMAGE GATEWAY или в другие веб-службы.

Невозможно изменить размер изображений для отправки.

- Изменение размера изображения с повышением разрешения свыше исходного размера невозможно.
- Изменение размеров видеofilмов невозможно.

Отправка изображений занимает много времени./Беспроводное подключение разрывается.

- Отправка большого количества изображений может занимать много времени. Для уменьшения времени отправки попробуйте изменить размер изображений 152).
- Отправка видеofilмов может занимать много времени.
- Не используйте камеру рядом с источниками помех для сигналов Wi-Fi, таких как микроволновые печи, устройства Bluetooth или другое оборудование, работающее в диапазоне 2,4 ГГц. Помните, что передача изображений может занимать много времени, даже если отображается значок .
- Переместите камеру ближе к другому устройству, с которым требуется установить соединение (например, к точке доступа), и убедитесь в отсутствии других предметов между устройствами.

На компьютер или смартфон не пришло сообщение с уведомлением после добавления портала CANON iMAGE GATEWAY в камеру.

- Проверьте правильность введенного адреса электронной почты и попробуйте добавить это место назначения еще раз.
- Проверьте настройки электронной почты в компьютере или смартфоне. Если в них настроена блокировка электронной почты из некоторых доменов, получение сообщения с уведомлением может быть невозможно.

Перед утилизацией или передачей другим лицам из камеры требуется удалить информацию о подключениях Wi-Fi.

- Выполните сброс параметров Wi-Fi 158).

Перед использованием

Основные операции

Руководство по расширенным операциям

Основные сведения о камере

Автоматический/гибридный автоматический режим

Другие режимы съемки

Режим P

Режимы Tv, Av, M и C

Режим воспроизведения

Функции Wi-Fi

Меню настроек

Принадлежности

Приложение

Алфавитный указатель



## Экранные сообщения

Если отображается сообщение об ошибке, действуйте следующим образом.

### Съемка или воспроизведение

#### Нет карты памяти

- Карта памяти установлена в неправильной ориентации. Снова установите карту памяти в правильной ориентации (📖19).

#### Карта памяти заблокирована

- Переключатель защиты от записи на карте памяти установлен в положение блокировки. Установите переключатель защиты от записи в разблокированное положение (📖19).

#### Не записывается!

- Произведена попытка съемки без карты памяти в камере. Для съемки установите карту памяти в правильной ориентации (📖19).

#### Ошибка карты памяти (📖160)

- Если данное сообщение об ошибке появляется даже после форматирования поддерживаемой карты памяти (📖2) и ее установки в правильной ориентации (📖19), обратитесь в службу поддержки клиентов компании Canon.

#### Недостат. места на карте

- На карте памяти недостаточно свободного места для съемки (📖33, 📖55, 📖73, 📖92) или редактирования изображений (📖121). Сотрите ненужные изображения (📖115) или установите карту памяти с достаточным объемом свободного места (📖19).

#### Тактильный АФ недоступен

- Тактильная автофокусировка недоступна в текущем режиме съемки (📖190).

#### Тактильный АФ отменен

- Объект, выбранный для тактильной автофокусировки, потерян (📖86).

#### Зарядите батарею (📖18)

#### Нет снимков

- Карта памяти не содержит изображений, доступных для отображения.

#### Защищено! (📖113)

Неидентифицируемый снимок/Несовместимый JPEG/Снимок слишком большой/  
Не удается воспроизвести MOV/Не удается воспроизвести MP4

- Отображение неподдерживаемых или поврежденных изображений невозможно.
- Может быть невозможно отображение изображений, отредактированных или переименованных в компьютере, а также изображений, снятых другой камерой.

Не увеличивается!/Не поворачивается/Изобр. невозможно изменить/Модификация невозможна/Невозм. отнести к категор./Не удастся выбрать снимок/Нет идентиф. информации

- Следующие функции могут быть недоступны для изображений, переименованных или уже отредактированных в компьютере, а также для изображений, снятых другой камерой. Обратите внимание, что функции со звездочкой (\*) недоступны для видеофильмов. Редактирование информации об идентификации\* (📖111), увеличение\* (📖112), поворот\* (📖117), избранные (📖118), редактирование\* (📖121), список печати\* (📖179) и настройка фотокниги\* (📖181).

#### Неправ. диапазон выбора

- При указании диапазона выбора изображений (📖114, 📖117, 📖180) произведена попытка выбрать начальное изображение, находящееся после последнего изображения, или наоборот.

#### Превышен предел выбора

- Для списка печати (📖179) или настройки фотокниги (📖181) выбрано более 998 изображений. Выберите 998 изображений или менее.
- Невозможно правильно сохранить список печати (📖179) или настройки фотокниги (📖181). Уменьшите количество выбранных изображений и повторите попытку.
- Произведена попытка выбрать более 500 изображений для функции Защита (📖113), Стереть (📖115), Избранные (📖118), Список печати (📖179) или Настройка фотокниги (📖181).

#### Ошибка с названием!

- Невозможно создать папку или записать изображения, так как на карте достигнут максимальный поддерживаемый номер папки (999) для сохранения изображений и достигнут максимальный поддерживаемый номер изображений (9999) для изображений в папке. На вкладке [📖1] установите для параметра [Номер. файлов] значение [Автосброс] (📖159) или отформатируйте карту памяти (📖160).

#### Ошибка объектива

- Эта ошибка может произойти, если что-то помешало перемещению объектива или если камера используется в местах с большим количеством пыли или песка.
- Частое появление этого сообщения об ошибке может указывать на повреждение камеры. В таком случае обратитесь в службу поддержки клиентов компании Canon.

Перед использованием

Основные операции

Руководство по расширенным операциям

Основные сведения о камере

Автоматический/гибридный автоматический режим

Другие режимы съемки

Режим P

Режимы Tv, Av, M и C

Режим воспроизведения

Функции Wi-Fi

Меню настройки

Принадлежности

Приложение

Алфавитный указатель



### Обнаружена ошибка камеры (номер ошибки)

- Если эта ошибка отображается сразу после съемки, возможно, что изображение не было сохранено. Переключитесь в режим воспроизведения для проверки изображения.
- Частое появление этого сообщения об ошибке может указывать на повреждение камеры. В таком случае запишите номер ошибки (Ехх) и обратитесь в службу поддержки клиентов компании Canon.

### Ошибка файла

- Правильная печать (📄 175) фотографий с других камер или изображений, в которые внесены изменения с помощью компьютерного программного обеспечения, может оказаться невозможной, даже если камера подключена к принтеру.

### Ошибка печати

- Проверьте настройку формата бумаги (📄 177). Если это сообщение об ошибке отображается при правильной настройке, перезагрузите принтер и снова выполните настройку с помощью камеры.

### Абсорбер чернил заполнен

- Обратитесь в службу поддержки клиентов компании Canon за помощью в замене абсорбера чернил.

## Wi-Fi

### Ошибка при подключении

- Не распознаны точки доступа. Проверьте параметры точки доступа (📄 140).
- Не удается найти устройство. Выключите и снова включите камеру, затем повторите попытку подключения.
- Проверьте устройство, к которому требуется подключиться, и убедитесь, что оно готово к подключению.

### Не удает. опред. точку дост.

- Кнопки WPS нажаты одновременно на нескольких точках доступа. Попробуйте выполнить подключение еще раз.

### Точка доступа не найдена

- Убедитесь, что точка доступа включена.
- При подключении к точке доступа вручную убедитесь, что введен правильный идентификатор SSID.

### Неверный пароль/Неправ. параметры безопасности Wi-Fi

- Проверьте параметры безопасности точки доступа (📄 140).

### Конфликт IP-адресов

- Измените IP-адрес, чтобы исключить конфликт с другим адресом.

### Отключено/Ошибка при приёме/Не удалось отправить

- Возможно, в этом месте имеются помехи распространению сигналов Wi-Fi.
- Старайтесь не использовать функцию Wi-Fi камеры рядом с микроволновыми печами, устройствами Bluetooth и другими устройствами, работающими в диапазоне 2,4 ГГц.
- Переместите камеру ближе к другому устройству, с которым требуется установить соединение (например, к точке доступа), и убедитесь в отсутствии других предметов между устройствами.
- Проверьте, нет ли ошибок на подключенном устройстве.

### Не удалось отправить

#### Ошибка карты памяти

- Если данное сообщение об ошибке появляется даже при установленной отформатированной карте памяти в правильной ориентации, обратитесь в службу поддержки клиентов компании Canon.

### Ошибка при приёме

#### Недостат. места на карте

- На карте памяти в камере назначения недостаточно свободного места для приема изображений. Удалите изображения, чтобы освободить место на карте памяти, или установите карту памяти с достаточным объемом свободного места.

### Ошибка при приёме

#### Карта памяти заблокирована

- В камере, которая должна принимать изображения, переключатель защиты от записи на карте памяти установлен в положение блокировки. Переместите переключатель защиты от записи в разблокированное положение.

### Ошибка при приёме

#### Ошибка с названием!

- Если в принимающей камере достигнуты максимальный номер папки (999) и максимальный номер изображения (9999), прием изображений невозможен.

### Не хватает места на сервере

- Чтобы освободить место, удалите ненужные изображения, загруженные на портал CANON iMAGE GATEWAY.
- Сохраните изображения, отправленные с помощью функции синхронизации изображений (📄 152), в своем компьютере.

### Проверьте параметры сети

- Убедитесь, что компьютер может подключаться к Интернету с текущими параметрами сети.

## Перед использованием

## Основные операции

## Руководство по расширенным операциям

### Основные сведения о камере

### Автоматический/гибридный автоматический режим

### Другие режимы съемки

### Режим P

### Режимы Tv, Av, M и C

### Режим воспроизведения

### Функции Wi-Fi

### Меню настройки

### Принадлежности

## Приложение

## Алфавитный указатель



## Информация на экране

### Съемка (Отображение информации)

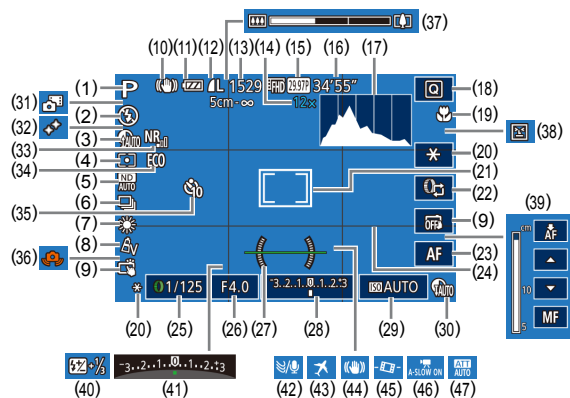

- |  |   |
|--|---|
| (1) Режим съемки (190), значок сюжета (37)                         | (10) Значок режима IS (38)                              |
| (2) Режим вспышки (87)   | (11) Уровень заряда аккумулятора (188)                  |
| (3) Коррекция темных участков (77)                                 | (12) Компрессия фотографий (90), разрешение (90)        |
| (4) Способ экспозамера (74)  | (13) Оставшиеся кадры (205)*                            |
| (5) ND фильтр (77)   | (14) Коэффициент зума (39), цифровой телеконвертер (83) |
| (6) Режим драйва (42), брекетинг AEB (76), фокусирующая вилка (82) | (15) Качество видео (49)                                |
| (7) Баланс белого (78), коррекция ртутных ламп (48)                | (16) Оставшееся время (206)                             |
| (8) Мои цвета (79)   | (17) Гистограмма (105)                                  |
| (9) Съемка при касании (42)  | (18) Меню быстрой установки (28)                        |
|  | (19) Диапазон фокусировки (80, 81), фиксация AF (87)    |

- |  |  |
|--|--|
| (20) Фиксация AE (74), фиксатор FE (89)                      | (34) Эко-режим (161)   |
| (21) Рамка автофокусировки (83), рамка точечного замера (74) | (35) Автоспуск (40)  |
| (22) Переключение функции кольца управления (96)             | (36) Предупреждение о сотрясении камеры (36)   |
| (23) Переключение ручной фокусировки (81).                   | (37) Шкала зумирования (33)  |
| (24) Линии сетки (98)  | (38) Обнаружение моргания (51)   |
| (25) Выдержка затвора (92, 93)                               | (39) Ручная фокусировка (81).  |
| (26) Значение диафрагмы (93, 93)                             | (40) Компенсация экспозиции при съемке со вспышкой/Уровень мощности вспышки (88, 95) |
| (27) Электронный уровень (50)                                | (41) Компенсация экспозиции (74)   |
| (28) Величина экспозиции (93)                                | (42) Фильтр шумов (36, 70)   |
| (29) Число ISO (75)  | (43) Часовой пояс (162)  |
| (30) Коррекция динамического диапазона (77)                  | (44) Стабилизация изображения (52)   |
| (31) Гибридный автоматический режим (35)                     | (45) Автоматический уровень (51)   |
| (32) Акцент звезд (64)                                       | (46) Медленный автоматический затвор (70)  |
|  | (47) Аттенуатор (71)   |

\* В режиме [ ] отображается количество оставшихся кадров.

### Уровень заряда аккумулятора

Уровень заряда аккумулятора отображается с помощью значка или сообщения на экране.

Индикация	Сведения
	Достаточный заряд
	Аккумулятор несколько разряжен, но имеет достаточный заряд
(мигает красным цветом)	Аккумулятор почти разряжен, скоро потребуется его зарядить
[Зарядите батарею]	Аккумулятор разряжен — немедленно зарядите аккумулятор

Перед использованием

Основные операции

Руководство по расширенным операциям

Основные сведения о камере

Автоматический/гибридный автоматический режим

Другие режимы съемки

Режим P

Режимы Tv, Av, M и C

Режим воспроизведения

Функции Wi-Fi

Меню настроек

Принадлежности

Приложение

Алфавитный указатель



## Воспроизведение (Подробная информация)

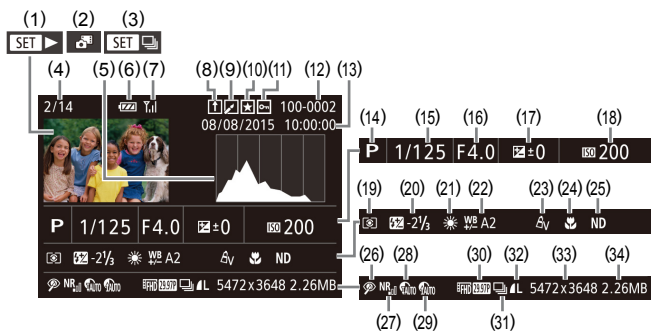

- |  |   |
|--|---|
| (1) Видеофильмы (133, 103)                                     | (17) Величина компенсации экспозиции (74)   |
| (2) Видеоподборки (106)  | (18) Число ISO (75)   |
| (3) Воспроизведение группами (110)                             | (19) Способ экспозамера (74)  |
| (4) Номер текущего изображения/Общее количество изображений    | (20) Вспышка (87), компенсация экспозиции при съемке со вспышкой (88)                           |
| (5) Гистограмма (105)  | (21) Баланс белого (78)   |
| (6) Уровень заряда аккумулятора (188)                          | (22) Коррекция баланса белого (78), коррекция ртутных ламп (48), эффект творческого снимка (56) |
| (7) Сила сигнала Wi-Fi (151)                                   | (23) Мои цвета (79, 123)  |
| (8) Синхронизация изображений (152)                            | (24) Диапазон фокусировки (80, 81)  |
| (9) Редактирование изображения (121), сжатие видеофильма (126) | (25) ND фильтр (77)   |
| (10) Избранные (118)   | (26) Коррекция «красных глаз» (124), эффект при воспроизведении коротких клипов (71)            |
| (11) Защита (113)  | (27) Шумоподавление при высоком числе ISO (76)  |
| (12) Номер папки – номер файла (159)                           |   |
| (13) Дата и время съемки (20)                                  |   |
| (14) Режим съемки (190)  |   |
| (15) Выдержка затвора (92, 93)                                 |   |
| (16) Значение диафрагмы (93, 93)                               |   |

- |   |   |
|---|---|
| (28) Коррекция динамического диапазона (77)                 | (32) Компрессия (качество изображения) (90)/Настройка разрешения (49), видеоподборки (35), RAW (90), MP4 (видеофильмы), альбомы (127) |
| (29) Коррекция темных участков (77)                         | (33) Фотографии: настройка разрешения (205)<br>Видеофильмы: время воспроизведения (206)   |
| (30) Качество изображения/частота кадров (видеофильмы) (49) | (34) Размер файла   |
| (31) Воспроизведение группами (110)                         |   |



- При просмотре изображений на экране телевизора (170) часть информации может не отображаться.

## Сводка для панели управления видеофильмами

На панели управления видеофильмом, которую можно открыть в соответствии с инструкциями из раздела «Просмотр» (103), доступны указанные ниже операции.

	Нажмите для отображения панели громкости, затем настройте громкость, нажимая [▲][▼]. При уровне громкости «0» отображается значок [■].
	Показать
	Замедленный показ (Нажимайте [◀▶] для настройки скорости воспроизведения. Звук не воспроизводится.)
	Переход назад* или предыдущий клип (126) (Для продолжения перехода назад удерживайте кнопку [⏮] нажатой.)
	Предыдущий кадр (Для быстрого перехода назад удерживайте кнопку [⏮] нажатой.)
	Следующий кадр (Для быстрого перехода вперед удерживайте кнопку [⏭] нажатой.)
	Переход вперед* или следующий клип (126) (Для продолжения перехода назад удерживайте кнопку [⏮] нажатой.)
	Стереть клип (Отображается, если выбраны: видеоподборки (106), творческие видеофильмы (106) или альбомы с фоновым музыкальным сопровождением (128).)
	Редактирование (125)
	Отображается, когда камера подключена к PicBridge-совместимому принтеру (175).

\* Отображение кадра прилб. за 4 с до или через 4 с после текущего кадра.

Перед использованием

Основные операции

Руководство по расширенным операциям

Основные сведения о камере

Автоматический/гибридный автоматический режим

Другие режимы съемки

Режим P

Режимы Tv, Av, M и C

Режим воспроизведения

Функции Wi-Fi

Меню настройки

Принадлежности

Приложение

Алфавитный указатель







**C<sup>\*1</sup> / M / Av / Tv / P / AUTO<sup>\*3</sup>** / [Icons]

**C<sup>\*1</sup> / M / Av / Tv / P / AUTO** / [Icons]

Компенсация экспозиции при съемке со вспышкой (88)

**C<sup>\*1</sup> / M / Av / Tv / P / AUTO** / [Icons]

Уровень мощности вспышки (95)

**C<sup>\*1</sup> / M / Av / Tv / P / AUTO** / [Icons]

Параметры Av/Tv (92, 93)

Значение диафрагмы

**C<sup>\*1</sup> / M / Av / Tv / P / AUTO** / [Icons]

Выдержка затвора

**C<sup>\*1</sup> / M / Av / Tv / P / AUTO** / [Icons]

Настройка ручной выдержки

**C<sup>\*1</sup> / M / Av / Tv / P / AUTO** / [Icons]

Сдвиг программы (74)

**C<sup>\*1</sup> / M / Av / Tv / P / AUTO** / [Icons]

Фиксация AE/Фиксатор FE в режиме ожидания (74, 89)<sup>\*4</sup>

**C<sup>\*1</sup> / M<sup>\*6</sup> / Av / Tv / P / AUTO** / [Icons]

Фиксация AE (во время съемки)/компенсация экспозиции (69)

**C<sup>\*1</sup> / M / Av / Tv / P / AUTO** / [Icons]

Фиксация AF (если назначена кнопке видеосъемки) (87)

**C<sup>\*1</sup> / M / Av / Tv / P / AUTO** / [Icons]

Диапазон фокусировки (80, 81)

▲

**C<sup>\*1</sup> / M / Av / Tv / P / AUTO** / [Icons]

▼

**C<sup>\*1</sup> / M / Av / Tv / P / AUTO** / [Icons]

Переключение на ручную фокусировку во время видеосъемки (69)

**C<sup>\*1</sup> / M / Av / Tv / P / AUTO** / [Icons]

Перемещение зоны AF (84)

Центр

**C<sup>\*1</sup> / M / Av / Tv / P / AUTO** / [Icons]

Периферия

**C<sup>\*1</sup> / M / Av / Tv / P / AUTO** / [Icons]

Тактильный AF (86)

**C<sup>\*1</sup> / M / Av / Tv / P / AUTO** / [Icons]

Перед использованием

Основные операции

Руководство по расширенным операциям

Основные сведения о камере

Автоматический/гибридный  
автоматический режим

Другие режимы съемки

Режим P

Режимы Tv, Av, M и C

Режим воспроизведения

Функции Wi-Fi

Меню настроек

Принадлежности

Приложение

Алфавитный указатель



### Выбор лица (86)



### Съемка при касании (42)



### Изменить отображение (27)



- \*1 Параметры зависят от назначенного режима съемки.
- \*2 [SERVO], если обнаружено движение объекта.
- \*3 Недоступно, но в некоторых случаях производится переключение в режим [⚡].
- \*4 Фиксатор FE недоступен в режиме вспышки [⊙].
- \*5 Только если выбран режим [MF].
- \*6 Доступно только в том случае, если обнаружены лица.
- \*7 Доступно только для съемки. Задание объекта недоступно.

## Меню быстрой установки

### Метод AF (83)

+Слежение



AF по одной точке



### Качество изображения

Подробные сведения см. в разделе «Вкладка съемки» (195).

### Качество видео (49, 49)

Если задана видеосистема NTSC

**59.94P**



**29.97P**



**23.98P**



**29.97P**



**29.97P**



Перед использованием

Основные операции

Руководство по расширенным операциям

Основные сведения о камере

Автоматический/гибридный  
автоматический режим

Другие режимы съемки

Режим P

Режимы Tv, Av, M и C

Режим воспроизведения

Функции Wi-Fi

Меню настроек

Принадлежности

Приложение

Алфавитный указатель









C<sup>\*1</sup>/M/Av/Tv/P/AUTO/ [Icons] / HDR / [Icons]



C<sup>\*1</sup>/M/Av/Tv/P/AUTO/ [Icons] / HDR / [Icons]

#### Корр.бал.белого (📖78)

C<sup>\*1</sup>/M/Av/Tv/P/AUTO/ [Icons] / HDR / [Icons]

#### Настройка цвета (📖68)

C/M/Av/Tv/P/AUTO/ [Icons] / HDR / [Icons]

#### Мои цвета (📖79)



C<sup>\*1</sup>/M/Av/Tv/P/AUTO/ [Icons] / Av / Av1 / Av2\* / Av3\* / Av4 / Av5 / Av6 / Av7 / Av8 / Av9 / AvC\*7

C<sup>\*1</sup>/M/Av/Tv/P/AUTO/ [Icons] / HDR / [Icons]

#### Коррекция динамического диапазона (📖77)



C<sup>\*1</sup>/M/Av/Tv/P/AUTO/ [Icons] / HDR / [Icons]



C<sup>\*1</sup>/M/Av/Tv/P/AUTO/ [Icons] / HDR / [Icons]



C<sup>\*1</sup>/M/Av/Tv/P/AUTO/ [Icons] / HDR / [Icons]

#### Коррекция темных участков (📖77)



C<sup>\*1</sup>/M/Av/Tv/P/AUTO/ [Icons] / HDR / [Icons]



C<sup>\*1</sup>/M/Av/Tv/P/AUTO/ [Icons] / HDR / [Icons]

#### Экспомер (📖74)



C<sup>\*1</sup>/M/Av/Tv/P/AUTO/ [Icons] / HDR / [Icons]



C<sup>\*1</sup>/M/Av/Tv/P/AUTO/ [Icons] / HDR / [Icons]

- \*1 Параметры зависят от назначенного режима съемки.
- \*2 Синхронизируется с настройкой формата кадра и устанавливается автоматически (📖60).
- \*3 Значение 0 с не может устанавливаться в режимах без выбора количества снимков.
- \*4 Один снимок (изменение невозможно) в режимах без выбора количества снимков.
- \*5 Задается автоматически в соответствии с форматом кадра, указанным в параметре [Размер видеозап.].
- \*6 Баланс белого недоступен.
- \*7 Задаются в диапазоне 1 – 5: контрастность, резкость, насыщенность цветов, красный, зеленый, синий и телесные оттенки.

Перед использованием

Основные операции

Руководство по расширенным операциям

Основные сведения о камере

Автоматический/гибридный автоматический режим

Другие режимы съемки

Режим P

Режимы Tv, Av, M и C

Режим воспроизведения

Функции Wi-Fi

Меню настройки

Принадлежности

Приложение

Алфавитный указатель





## Просм. изб. после съемки (📖54)

Время отображ.

Откл./Быстро

**C\*1 / M / Av / Tv / P / AUTO /** 

2 сек./4 сек./8 сек.

**C\*1 / M / Av / Tv / P / AUTO /** 

Удерживать

**C\*1 / M / Av / Tv / P / AUTO /** 

Инф. отображ.

Откл.

**C\*1 / M / Av / Tv / P / AUTO /** 

Детально

**C\*1 / M / Av / Tv / P / AUTO /** 

## Вкладка [📷2]

### Съемка при касании (📖42)

Съемка при касании

Вкл.

**C\*1 / M / Av / Tv / P / AUTO /** 

Откл.

**C\*1 / M / Av / Tv / P / AUTO /** 

Знач.съем.при касан.

Вкл.

**C\*1 / M / Av / Tv / P / AUTO /** 

Откл.

**C\*1 / M / Av / Tv / P / AUTO /** 

### Парам. идентификатора лица (📖43)

Вкл./Откл.

**C\*1 / M / Av / Tv / P / AUTO /** 

### Настройка кнопки (📖99)

**C\*1 / M / Av / Tv / P / AUTO /** 

### Настройки кольца управления (📖97)

Пер.при пом.🔊

Вкл./Откл.

**C\*1 / M / Av / Tv / P / AUTO /** 

Устан. функции

**C\*1 / M / Av / Tv / P / AUTO /** 

### Вид меню быст. настроек (📖100)

**C\*1 / M / Av / Tv / P / AUTO /** 

### Сохранить уст. (📖101)

**C\*1 / M / Av / Tv / P / AUTO /** 

Перед использованием

Основные операции

Руководство по расширенным операциям

Основные сведения о камере

Автоматический/гибридный  
автоматический режим

Другие режимы съемки

Режим P

Режимы Tv, Av, M и C

Режим воспроизведения

Функции Wi-Fi

Меню настройки

Принадлежности

Приложение

Алфавитный указатель





**Зум точки MF (81)**

Откл.



2x/4x



**Безопасная MF (81)**

Вкл.



Откл.



**Настр. выделения цветом MF (82)**

Выделен цветом

Вкл./Откл.



Чувствит.

Низкий/Высокий



Цвет

Красный/Желтый/Синий



**Параметры IS (82)**

Режим IS

Откл.



Непрерывно



При съемке



Динамич. IS

Низкий



Стандартный



Высокий



Авт. уровень

Вкл.



Откл.



Перед использованием

Основные операции

Руководство по расширенным операциям

Основные сведения о камере

Автоматический/гибридный  
автоматический режим

Другие режимы съемки

Режим P

Режимы Tv, Av, M и C

Режим воспроизведения

Функции Wi-Fi

Меню настроек

Принадлежности

Приложение

Алфавитный указатель



### Брекетинг (📖76, 📖82)

Подробные сведения см. в разделе «Функции, доступные в различных режимах съемки» (📖190).

### Вкладка

### Число ISO (📖76)

Макс. с/чув. ISO



Скорость изм.



### Коррекция динамического диапазона (📖77)

Подробные сведения см. в разделе «Меню быстрой установки» (📖192).

### Коррекция темных участков (📖77)

Подробные сведения см. в разделе «Меню быстрой установки» (📖192).

### Экспомер (📖74)

Подробные сведения см. в разделе «Меню быстрой установки» (📖192).

### ND фильтр (📖77)

Подробные сведения см. в разделе «Меню быстрой установки» (📖192).

### Настройка вспышки (📖53, 📖88, 📖89, 📖95)

Режим вспышки

Авто



Ручной



Комп.эксп.всп.

Подробные сведения см. в разделе «Функции, доступные в различных режимах съемки» (📖190).

Мощн. вспышки

Подробные сведения см. в разделе «Функции, доступные в различных режимах съемки» (📖190).

Синхр. затвора

1й-шторкой



2й-шторкой



Лампа кр.гл.

Вкл./Откл.



Безопасная FE

Вкл.



Откл.



Сохран. фото (📖66)

Вкл./Откл.



Перед использованием

Основные операции

Руководство по расширенным операциям

Основные сведения о камере

Автоматический/гибридный  
автоматический режим

Другие режимы съемки

Режим P

Режимы Tv, Av, M и C

Режим воспроизведения

Функции Wi-Fi

Меню настройки

Принадлежности

Приложение

Алфавитный указатель



## Акцент звезд (📖64)

Резкий/Откл./Мягкий



## Уст. пок. кад. видеосъемки звезд (📖66)

Эффект



## Интервал съемки

15 сек./30 сек./1 мин.



## Частота кадров

1/4.99 / 1/9.97 (NTSC), 1/2.50 / 1/5.00 (PAL)



## Время съемки

60 мин./90 мин./120 мин./Неогр



## Вкладка [📷6]

### Баланс белого (📖78)

Подробные сведения см. в разделе «Меню быстрой установки» (📖192).

### Корр. бал. белого (📖78)

Подробные сведения см. в разделе «Меню быстрой установки» (📖192).

### Мои цвета (📖123)

Подробные сведения см. в разделе «Меню быстрой установки» (📖192).

### Шумоп. выс. ISO (📖76)

Низкий/Стандартный/Высокий



### Корр. рт. лампы (📖48)

Вкл./Откл.



### Точка АЕ (📖74)

Центр/Точка AF



### Безопас. сдвиг (📖93)

Вкл.



Откл.



Перед использованием

Основные операции

Руководство по расширенным операциям

Основные сведения о камере

Автоматический/гибридный  
автоматический режим

Другие режимы съемки

Режим P

Режимы Tv, Av, M и C

Режим воспроизведения

Функции Wi-Fi

Меню настройки

Принадлежности

Приложение

Алфавитный указатель





## Вкладка [C7]

### Обн. моргания (51)

Вкл.

**C\***1 / **M** / **Av** / **Tv** / **P** / **AUTO** /  / **HDR** / 

Откл.

**C\***1 / **M** / **Av** / **Tv** / **P** / **AUTO** /  / **HDR** / 

### Тип подборки (35)

С фото/Без фото

**C** / **M** / **Av** / **Tv** / **P** / **AUTO** /  / **HDR** / 

## Вкладка [C8]

### Качество видео (49)

Подробные сведения см. в разделе «Меню быстрой установки» (192).

### Фильтр шумов (70)

Авто

**C\***1 / **M** / **Av** / **Tv** / **P** / **AUTO** /  / **HDR** / 

Откл.

**C\***1 / **M** / **Av** / **Tv** / **P** / **AUTO** /  / **HDR** / 

### Аттенюатор (71)

Вкл./Откл.

**C\***1 / **M** / **Av** / **Tv** / **P** / **AUTO** /  / **HDR** / 

Авто

**C\***1 / **M** / **Av** / **Tv** / **P** / **AUTO** /  / **HDR** / 

### Медл.авт.затвор (70)

Вкл.

**C** / **M** / **Av** / **Tv** / **P** / **AUTO** /  / **HDR** / 

Откл.

**C\***1 / **M** / **Av** / **Tv** / **P** / **AUTO** /  / **HDR** / 

\*1 Параметры зависят от назначенного режима съемки.

\*2 Доступно, если для параметра «Зона AF» задано значение [1 точка].

\*3 [Вкл.] для функций, отличных от творческой зоны и видеозаписи.

Перед использованием

Основные операции

Руководство по расширенным операциям

Основные сведения о камере

Автоматический/гибридный автоматический режим

Другие режимы съемки

Режим P

Режимы Tv, Av, M и C

Режим воспроизведения

Функции Wi-Fi

Меню настройки

Принадлежности

Приложение

Алфавитный указатель



## Вкладка «Настройка»

Вкладка	Пункт	См. стр.
🔊1	Создать папку	📖159
	Нумер. файлов	📖159
	Формат	📖160
	Видеосистема	📖160
	Электр. уровень	📖50
	Заставка	📖164
	🔋2	Эко-режим
Экон. энергии		📖26
Яркость дисплея		📖162
Ночн.реж.экрана		📖161
Часовой пояс		📖162
Дата/Время		📖163
Закр. объектив		📖163
🔊3	Язык 🗣️	📖163
	Тихо	📖163
	Громкость	📖164
	Настр. звука	📖164
	Подсказки	📖164
	Разм.знач.реж./инф	📖164

Вкладка	Пункт	См. стр.
🔊4	Сенсорн.управл.	📖164
	Настр.авт. блок. экрана	📖165
	Единицы измер.	📖165
	Параметры Wi-Fi	📖131
	Кнопка подкл.моб.устройства	📖134
	Отображ. логотипа сертиф.	📖165
	Информ. об авторских правах	📖165
🔊5	Сбросить всё	📖166

## Вкладка «Моё меню»

Вкладка	Пункт	См. стр.
★1	Установки МОЁ МЕНЮ	📖101

## Вкладка воспроизведения

Вкладка	Пункт	См. стр.
▶1	Защита	📖113
	Повернуть	📖117
	Стереть	📖115
	Избранные	📖118
	Слайд-шоу	📖113

Перед использованием

Основные операции

Руководство по расширенным операциям

Основные сведения о камере

Автоматический/гибридный  
автоматический режим

Другие режимы съемки

Режим P

Режимы Tv, Av, M и C

Режим воспроизведения

Функции Wi-Fi























Меню настройки

Принадлежности

Приложение

Алфавитный указатель



Вкладка	Пункт	См. стр.
▶ 2	 Яркие моменты	 127
	Отоб./Восп. подб. видео	 106
	Воспр. видео (творч.сним.)	 106
	Добавл. кор. клипов	 130
	Поиск изобр.	 108
▶ 3	i-Contrast	 123
	Изменить размер	 121
	Кадрирование	 122
	Коррекция кр. Глаз	 124
	Мои цвета	 123
	Инф. об идентификац. лица	 107
▶ 4	Настройки печати	 176
	Настройка фотокниги	 181
▶ 5	Эффект перех.	 103
	Эффект отобр.	 107
	Прокр. экрана	 103
	Групп. изобр.	 110
	Авт. поворот	 118
	Отображать	 103
	Переход с 	 109
▶ 6	Настр.сенс.экр.	 119

## Правила обращения

- Данная камера является прецизионным электронным устройством. Не допускайте ее падения и не подвергайте ее сильным ударам.
- Запрещается подносить камеру к магнитам, моторам или другим устройствам, вырабатывающим сильные электромагнитные поля, которые могут привести к неполадкам в работе или стиранию данных изображений.
- Если на камеру или экран попали капли воды или грязь, протрите ее сухой мягкой тканью или салфеткой для протирки очков. Не следует сильно тереть или прикладывать силу.
- Запрещается использовать для чистки камеры или экрана чистящие средства, содержащие органические растворители.
- Для удаления пыли с объектива пользуйтесь специальными грушами для чистки объективов. В случае устойчивых загрязнений обратитесь в службу поддержки клиентов компании Canon.
- Во избежание образования на камере конденсата после резкого изменения температуры (когда камера переносится с холода в тепло) поместите камеру внутрь плотно закрывающегося пластикового пакета и подождите, пока температура постепенно выровняется, прежде чем извлекать камеру из пакета.
- Если на камере образовался конденсат, немедленно прекратите ее использование. Продолжение использования камеры в таком состоянии может привести к ее повреждению. Извлеките аккумулятор и карту памяти; перед продолжением эксплуатации подождите, пока влага не испарится.
- Храните неиспользуемые аккумуляторы в пластиковом пакете или другом контейнере. Если в течение некоторого времени аккумулятор не используется, для поддержания его характеристик заряжайте аккумулятор приблизительно раз в год и используйте его в камере до полной разрядки, перед тем как убрать на хранение.

Перед использованием

Основные операции

Руководство по расширенным операциям

Основные сведения о камере

Автоматический/гибридный автоматический режим

Другие режимы съемки

Режим P

Режимы Tv, Av, M и C

Режим воспроизведения

Функции Wi-Fi

Меню настройки

Принадлежности

Приложение

Алфавитный указатель



## Технические характеристики

### Камера

#### Датчик изображения

Эффективное количество пикселей (Обработка изображений может привести к уменьшению количества пикселей.)	Прибл. 20,2 млн.
Всего пикселей	Прибл. 20,9 млн.
Размер изображения	Тип 1,0

#### Объектив

Фокусное расстояние (в пересчете на 35-миллиметровый эквивалент)	10,2 – 30,6 мм (28 – 84 мм)
Коэффициент зумирования	3x

#### Цифровой зум

Макс. с оптическим зумом	Прибл. 12x
Фокусное расстояние (Положение телефото, в пересчете на 35-миллиметровый эквивалент)	Эквивалент прибл. 336 мм
ZoomPlus (формат L)	Прибл. 6,0x

#### Экран

Тип	Цветной TFT ЖК-дисплей
Размер экрана	7,5 см (3,0 дюйма)
Эфф. кол-во пикселей	Прибл. 1 040 000 точек

#### Серийная съемка

Скорость (Зависит от объекта, положения зумирования и других параметров съемки, а также от марки карты памяти.)	Покадровый AF: прибл. 6,0 кадра/с Следящая AF: прибл. 4,3 кадра/с
---	---

Встроенная вспышка	
Диапазон экспомера (широкоугольное положение)	50 см – 6,0 м
Диапазон экспомера (положение телефото)	50 см – 2,4 м

#### Выдержка затвора

Автоматический режим (автом. настройки)	1 – 1/2000 с
Другие режимы в сумме	30 – 1/2000 с, поддерживаются ручные длительные выдержки

#### Диафрагма

Диафрагменное число	2.0 – 11 (Ш) 4.9 – 11 (Т)
---------------------	------------------------------

Тип AF	1 точка, Лицо+Слежение (точки AF: до 31)
--------	---

Формат файлов	Стандарт файловой системы для камер Design rule for Camera File system, совместимый с DPOF (версия 1.1)
---------------	---

#### Тип данных (фотографии)

Формат файлов изображений	Exif 2.3 (DCF 2.0)
Форматы изображений	JPEG, RAW (CR2, 14-битный формат Canon RAW)

#### Тип данных (видеофильмы)

Формат записи	MP4
Видео	MPEG-4 AVC/H.264
Аудио	MPEG-4 AAC-LC (стерео)

#### Источник питания

Аккумулятор	NB-13L
Зарядка по USB	С помощью компактного сетевого адаптера CA-DC30/CA-DC30E
Адаптер переменного тока	ACK-DC110

#### Интерфейс

Проводной	USB (Micro-B), HDMI (тип D)
Беспроводной	Технические характеристики: IEEE 802.11b/g/n Частота: 2,4 ГГц Каналы: 1 – 11 Безопасность: WEP, WPA-PSK (AES/TKIP), WPA2-PSK (AES/TKIP)

Перед использованием

Основные операции

Руководство по расширенным операциям

Основные сведения о камере

Автоматический/гибридный  
автоматический режим

Другие режимы съемки

Режим P

Режимы Tv, Av, M и C

Режим воспроизведения

Функции Wi-Fi

Меню настройки

Принадлежности

Приложение

Алфавитный указатель



Условия эксплуатации

Температура..... 0 – 40 °C

Габариты (ШхВхГ) ..... 98,0 × 57,9 × 30,8 мм

Вес

Включая аккумулятор

и карту памяти ..... Прибл. 209 г

Только камера..... Прибл. 185 г

## ■ Количество снимков/время съемки, время воспроизведения

Количество снимков	Прибл. 220
Количество снимков (Эко-режим вкл.)	Прибл. 335
Время съемки видеофильмов (фактическое использование) <sup>1</sup>	Прибл. 55 мин
Время съемки видеофильмов (непрерывная съемка) <sup>2</sup>	Прибл. 1 ч 30 мин
Время воспроизведения <sup>3</sup>	Прибл. 5 ч

\*1 Общее время при многократной съемке в следующих условиях:

- В режиме [AUTO], для всех настроек установлены значения по умолчанию
- Со съемкой, остановкой, зумированием, включением и выключением камеры

\*2 Общее время при многократной съемке в следующих условиях:

- В режиме [AUTO], для всех настроек установлены значения по умолчанию
- Автоматическая остановка/возобновление по достижении максимальной длительности или размера каждой записи

\*3 Время при воспроизведении слайд-шоу из фотографий.

## ■ Диапазон съемки

Режим съемки	Диапазон фокусировки	В максимально широкоугольном положении (☰)	В положении максимального телефото (☷)
AUTO	–	5 см – бесконечность	35 см – бесконечность
Другие режимы	▲	5 см – бесконечность	35 см – бесконечность
	🌻*	5 – 50 см	–
	MF*	5 см – бесконечность	35 см – бесконечность

\* Недоступно в некоторых режимах съемки.

## ■ Количество снимков, которые можно записать на карту памяти

Нижe указано количество снимков с форматом кадра (📖47) 3:2, помещающиеся на карту памяти. Обратите внимание, что доступное количество кадров зависит от формата кадра.

Количество снимков, которые можно записать на карту памяти емкостью 16 Гбайт (прибл. кадров)

L	📷	1786
	📷	2999
M1	📷	2857
	📷	4810
M2	📷	8377
	📷	14724
S	📷	48592
	📷	69418
RAW		610

- Приведенные в таблице значения измерены в условиях, принятых в компании Canon, и могут изменяться в зависимости от объекта, карты памяти и настроек камеры.

Перед использованием

Основные операции

Руководство по расширенным операциям

Основные сведения о камере

Автоматический/гибридный автоматический режим

Другие режимы съемки

Режим P

Режимы Tv, Av, M и C

Режим воспроизведения

Функции Wi-Fi

Меню настройки

Принадлежности

Приложение

Алфавитный указатель



## Время записи на карту памяти

Размер	Частота кадров/ ТВ-стандарт	Время записи на карту памяти емкостью 16 Гбайт (прибл.)	Время записи для отдельных видеофильмов (прибл.)
FHD (1920 × 1080)	FHD 59.94P (NTSC)	59 мин 30 с	10 мин
	FHD 50.00P (PAL)		
HD (1280 × 720)	FHD 29.97P (NTSC)	1 ч 26 мин 05 с	29 мин 59 с
	FHD 23.98P (NTSC)		
HD (1280 × 720)	HD 29.97P (NTSC)	4 ч 05 мин 15 с	29 мин 59 с
	HD 25.00P (PAL)		
VGA (640 × 480)	VGA 29.97P (NTSC)	10 ч 22 мин 35 с	1 ч
	VGA 25.00P (PAL)		

- Приведенные в таблице значения измерены в условиях, принятых в компании Canon, и могут изменяться в зависимости от объекта, карты памяти и настроек камеры.
- Значения времени записи для отдельных видеофильмов указаны для карт памяти с номинальным классом скорости SD Speed Class 10. Запись может останавливаться, если используются карты памяти с более низким номинальным классом скорости. Запись также автоматически останавливается, когда размер файла достигает 4 Гбайт или на карте памяти заканчивается свободное место.

## Аккумулятор NB-13L

Тип:	Перезаряжаемый литиево-ионный аккумулятор
Номинальное напряжение:	3,6 В=
Номинальная емкость:	1250 мАч
Циклы зарядки:	Прибл. 300
Рабочий диапазон температур:	0 – 40 °С

## Зарядное устройство CB-2LH/CB-2LHE

Номинальные входные параметры:	100 – 240 В~ (50/60 Гц), 0,09 А (100 В) – 0,06 А (240 В)
Номинальные выходные параметры:	4,2 В=, 0,7 А
Время зарядки:	Прибл. 2 ч 10 мин (при использовании NB-13L)
Рабочий диапазон температур:	5 – 40 °С

## Компактный сетевой адаптер CA-DC30/CA-DC30E

Номинальные входные параметры:	100 – 240 В~ (50/60 Гц), 0,07 А (100 В) – 0,045 А (240 В)
Номинальные выходные параметры:	5,0 В=, 0,55 А
Время зарядки:	Прибл. 5 ч* (при зарядке аккумулятора NB-13L в камере)
	* Время зарядки очень сильно зависит от оставшегося уровня заряда аккумулятора.
Рабочий диапазон температур:	5 – 40 °С

- Значения размера, веса и доступного количества снимков получены на основе рекомендаций по измерениям ассоциации CIPA.
- В некоторых условиях съемки количество снимков и время съемки могут быть меньше указанных выше.
- Количество снимков/время съемки при полностью заряженном аккумуляторе.

Перед использованием

Основные операции

Руководство по расширенным операциям

Основные сведения о камере

Автоматический/гибридный  
автоматический режим

Другие режимы съемки

Режим P

Режимы Tv, Av, M и C

Режим воспроизведения

Функции Wi-Fi

Меню настройки

Принадлежности

Приложение

Алфавитный указатель



## Алфавитный указатель

Av (режим съемки) 93

C (режим съемки) 98

Camera Connect 132

CameraWindow 173

CANON IMAGE GATEWAY 144

DPOF 179

HDMI-кабель 170

i-Contrast 123

M (режим съемки) 93

ND фильтр 77

P (режим съемки) 73

PictBridge 169, 175

RAW 90

Tv (режим съемки) 92

### А

Автоматический режим

(режим съемки) 22, 33

Автоспуск 40

Задержка спуска 2 с 41

Настройка таймера автоспуска 41

Адаптер переменного тока 168, 171

Адаптер постоянного тока 171

Аккумулятор

Зарядка 18

Уровень заряда 188

Экономия энергии 26

Эко-режим 161

### Б

Баланс белого (цвет) 78

Брекетинг AE 76

Брекетинг фокусировки 82

Быстро (диапазон фокусировки) 80

Бытовая электросеть 171

### В

Видео iFame (режим съемки) 72

Видеофильмы

Время съемки 206

Качество изображения (разрешение/  
частота кадров) 49

Редактирование 125

Воспроизведение → Просмотр

Вспышка

Вкл. 87

Выключение вспышки 88

Замедл. синхр. 88

Компенсация экспозиции при съемке  
со вспышкой 88

Выбор лица 86

Высокий динамический диапазон  
(режим съемки) 58

### Г

Геопривязка изображений 155

Гибридный Авто (режим съемки) 35

### Д

Дата/Время

Аккумулятор календаря 21

Изменение 21

Мировое время 162

Настройка 20

Диапазон фокусировки

Макро 80

Ручная фокусировка 81

Дистанционная съемка 155

### Ж

Жесты сенсорного экрана 119

### З

Зарядное устройство 2, 168

Защита 113

Звезды (режим съемки) 63

Звездное небо (режим съемки) 64

Звездный след (режим съемки) 65

Покадровая видеосъемка звезд  
(режим съемки) 66

Звуковые сигналы 163

Значения по умолчанию → Сбросить всё

Зумирование 22, 34, 39, 40

### И

Идентификация лиц 43

Избранные 118

Изменение или удаление сведений  
о подключении 156

Изменение размера изображений 121

Изображения

Воспроизведение → Просмотр

Защита 113

Период отображения 54

Удаление 115

Изображения в оттенках сепии 79

Индикатор 31, 53

### К

Кадрирование 122, 177

Камера

Сбросить всё 166

Карты памяти 2

Время съемки 206

Карты памяти SD/SDHC/SDXC → Карты  
памяти

Качество изображения → Коэффициент  
компрессии (качество изображения)

Кнопка выбора функции кольца  
управления 97

Кнопка подключения мобильного  
устройства 134

Кольцо управления 97

Комплект поставки 2

Компрессия 90

Короткие клипы (режим видеосъемки) 71

Коррекция динамического диапазона 77

Коррекция красных глаз 124

Коррекция ртутных ламп 48

Коррекция темных участков 77

### Л

Линии сетки 98

### М

Меню MENU

Основные операции 29

Таблица 190

Меню Wi-Fi 136

Меню быстрой установки

Таблица 192

Метод AF 83

Мировое время 162

Многозонный баланс белого 48

Мои цвета 79, 123

Монохромный (режим съемки) 62

Мягкий фокус (режим съемки) 62

### Н

Нажатие 17

Настройка фотокниги 181

Ночная съемка с рук (режим съемки) 57

Нумерация файлов 159

Перед использованием

Основные операции

Руководство по расширенным операциям

Основные сведения о камере

Автоматический/гибридный  
автоматический режим

Другие режимы съемки

Режим P

Режимы Tv, Av, M и C

Режим воспроизведения

Функции Wi-Fi

Меню настройки

Принадлежности

Приложение

Алфавитный указатель



## О

- Обнаружение моргания 51
- Отображение информации GPS 105
- Отправка изображений 149
- Отправка изображений в веб-службы 144
- Отправка изображений в другую камеру 149
- Отправка изображений в смартфон 132

## П

- Перетаскивание 17
- Печать 175
- Питание 168 → Адаптер переменного тока, → Аккумулятор, → Зарядное устройство
- Поворот 117
- Подключение через точку доступа 140
- Поиск 108
- Портрет (режим съемки) 57
- Принадлежности 168
- Проверка фокусировки 112
- Программная АЕ 73
- Программное обеспечение
  - Сохранение изображений в компьютере 174
  - Установка 138, 174
- Просмотр 23
  - Индексный режим 107
  - Поиск изображений 108
  - Режим отображения одного изображения 23
  - Режим перехода 109
  - Режим увеличения 112
  - Слайд-шоу 113
  - Экран телевизора 170
- Путешествие с камерой 162

## Р

- Размытие фона (режим съемки) 61
- Разрешение (размер изображения) 48, 90
- Разъем 170, 175
- Рамки автофокусировки 83
- Редактирование
  - i-Contrast 123
  - Изменение размера изображений 121
  - Кадрирование 122
  - Коррекция красных глаз 124
  - Мои цвета 123

- Режим камеры как точки доступа 138
- Режим перехода 109
- Режим увеличения 112
- Ремень 2, 18
- Ремень для запястья → Ремень
- Ручная фокусировка (диапазон фокусировки) 81
- Ручной баланс белого 78
- Ручной (режим видеосъемки) 95

## С

- Сбросить всё 166
- Сверхяркий (режим съемки) 58
- Сенсорный экран 17
- Серийная съемка 38, 42
- Синхронизация изображений 152
- Слайд-шоу 113
- Следящая АФ 85
- Сообщения об ошибках 186
- Сохранение изображений в компьютере 174
- Способ экспозамера 74
- Стабилизация изображения 52, 91
- Стандартный (режим видеосъемки) 69
- Стирание всех 116

## Съемка

- Дата и время съемки → Дата/Время
- Информация о параметрах съемки 98, 188
- Съемка при касании 42

## Т

- Тактильная автофокусировка 86
- Творческий снимок 55

## У

- Удаление 115
- Устранение неполадок 182

## Ф

- Фейерверк (режим съемки) 57
- Фиксатор FE 89
- Фиксация АЕ 74
- Фиксация АФ 87
- Фиксация фокусировки 83
- Фильтр шумов 36
- Фокусировка
  - Выделение цветом MF 82
  - Зум точки АФ 50
- Рамки автофокусировки 83
- Сенсорная автофокусировка 86
- Следящая АФ 85
- Фиксация АФ 87
- Формат кадра 47
- Функции Wi-Fi 131

## Ц

- Цвет (баланс белого) 78
- Цифровой зум 39
- Цифровой телеконвертер 83

## Ч

- Часы 32
- Черно-белые изображения 79
- Число ISO 75

## Ш

- Шумоподавление при высоком числе ISO 76

## Э

- Экономия энергии 26
- Эко-режим 161
- Экран
  - Значки 188, 189
  - Меню MENU → Меню быстрой установки, Меню
  - Язык 21
- Экран телевизора 170
- Экспозиция
  - Компенсация 74
  - Фиксатор FE 89
  - Фиксация АЕ 74
- Электронный уровень 50
- Элементы питания → Дата/Время (аккумулятор календаря)
- Эффект игрушечной камеры (режим съемки) 61
- Эффект миниатюры (режим съемки) 60
- Эффект плаката (режим съемки) 58
- Эффект «Рыбий глаз» (режим съемки) 59
- Эффект старины (режим съемки) 59

## Я

- Язык 21
- Яркие моменты 127

Перед использованием

Основные операции

Руководство по расширенным операциям

Основные сведения о камере

Автоматический/гибридный автоматический режим

Другие режимы съемки

Режим P

Режимы Tv, Av, M и C

Режим воспроизведения

Функции Wi-Fi

Меню настроек

Принадлежности

Приложение

Алфавитный указатель





## Меры предосторожности в отношении Wi-Fi (беспроводной сети)

- Страны и регионы, в которых разрешено использование беспроводной сети
  - Использование беспроводных сетей ограничено в некоторых странах и регионах, и за их незаконное использование в национальном или местном законодательстве могут быть предусмотрены наказания. Во избежание нарушения законодательства в отношении беспроводных сетей посетите веб-сайт Canon и проверьте, где разрешено их использование. Обратите внимание, что компания Canon не несет ответственности за любые возможные проблемы, связанные с использованием в других странах и регионах.
- Любые из следующих действий могут повлечь юридические наказания:
  - изменение или модифицирование изделия;
  - снятие с изделия сертификационных наклеек.
- В соответствии с законодательством по международному обмену и международной торговле для экспорта стратегических ресурсов или услуг (включая данное изделие) за пределы Японии требуется разрешение на экспорт (или разрешение на оказание услуги).
- Так как в данном изделии используется американское программное обеспечение для шифрования, изделие подпадает под действие Правил экспортного управления США и экспорт или провоз изделия в страны, на которые распространяется действие торгового эмбарго США, запрещены.
- Обязательно запишите используемые параметры беспроводной сети. Параметры беспроводной сети, записанные в данное изделие, могут быть изменены или стерты в результате неправильной работы изделия, под воздействием радиоволн или статического электричества, а также в результате какого-либо происшествия или неполадки. В качестве меры предосторожности обязательно запишите параметры беспроводной сети. Обратите внимание, что компания Canon не несет никакой ответственности за прямые или косвенные убытки либо упущенную выгоду, связанные с повреждением или исчезновением данных.
- Если требуется, при передаче данного изделия другому лицу, утилизации изделия или отправке изделия в ремонт обязательно запишите параметры беспроводной сети и восстановите в изделии параметры по умолчанию (сотрите параметры).
- Компания Canon не компенсирует убытки, связанные с потерей или кражей данного изделия. При потере или краже данного изделия компания Canon не несет ответственности за убытки или потери, связанные с несанкционированным использованием целевых устройств, зарегистрированных в данном изделии, или с несанкционированным доступом к таким устройствам.

- Обязательно используйте изделие в соответствии с указаниями настоящего Руководства. Обязательно используйте функцию беспроводной сети этого изделия в соответствии с указаниями, приведенными в настоящем Руководстве. Компания Canon не несет ответственности за убытки или потери, если данная функция и изделие использовались способами, отличными от описанных в настоящем Руководстве.
- Запрещается использовать предусмотренную в данном изделии функцию беспроводной сети рядом с медицинским и другим электронным оборудованием. Использование функции беспроводной сети рядом с медицинским или иным электронным оборудованием может отрицательно влиять на работу этих устройств.

### Меры предосторожности в отношении радиопомех

- Данное изделие может принимать помехи от других устройств, излучающих радиоволны. Во избежание помех обязательно используйте данное изделие на как можно большем расстоянии от таких устройств или старайтесь не использовать эти устройства одновременно с данным изделием.

### Меры предосторожности в отношении безопасности

Так как в сети Wi-Fi для передачи данных используются радиоволны, необходимы более строгие меры безопасности, чем при использовании проводной локальной сети. При использовании Wi-Fi помните следующее.

- Пользуйтесь только сетями, на использование которых имеется разрешение. Данное изделие производит поиск имеющихся в окрестности сетей Wi-Fi и отображает результаты на экране. Могут отображаться также сети, разрешение на использование которых отсутствует (неизвестные сети). Однако попытка подключения к таким сетям или их использование может рассматриваться как несанкционированный доступ. Обязательно используйте только сети, которые разрешено использовать, и не пытайтесь подключиться к другим неизвестным сетям.

Перед использованием

Основные операции

Руководство по расширенным операциям

Основные сведения о камере

Автоматический/гибридный автоматический режим

Другие режимы съемки

Режим P

Режимы Tv, Av, M и C

Режим воспроизведения

Функции Wi-Fi

Меню настройки

Принадлежности

Приложение

Алфавитный указатель



В случае неправильного задания параметров безопасности возможно возникновение указанных ниже проблем.

- **Контроль передачи**  
Злонамеренные посторонние лица могут контролировать передачу данных по сети Wi-Fi и пытаться получить передаваемые Вами данные.
- **Несанкционированный доступ к сети**  
Злонамеренные посторонние лица могут получить несанкционированный доступ к используемой Вами сети для похищения, изменения или уничтожения информации. Кроме того, Вы можете стать жертвой несанкционированного доступа других типов, таких как маскировка под законного пользователя (когда кто-то выдает себя за Вас для получения несанкционированного доступа к информации) или трамплинная атака (когда кто-то получает несанкционированный доступ к Вашей сети, чтобы использовать ее в качестве «трамплина» для заметания следов при проникновении в другие системы).

Во избежание возникновения подобных проблем обязательно тщательно защищайте свою сеть Wi-Fi.

При использовании функции Wi-Fi данной камеры обязательно должным образом учитывайте сопутствующие проблемы безопасности и соблюдайте баланс между рисками и удобством при настройке параметров безопасности.



Камера может печатать по сети Wi-Fi на PictBridge-совместимых принтерах. Технические стандарты PictBridge обеспечивают простое прямое подключение цифровых камер, принтеров и других устройств. Кроме того, новый стандарт DPS over IP делает возможным PictBridge-подключения в сетевых средах, и данная камера также поддерживает этот стандарт.

## Торговые марки и лицензирование

- Microsoft и Windows являются торговыми марками или зарегистрированными торговыми марками корпорации Microsoft в США и/или других странах.
- Macintosh и Mac OS являются торговыми марками корпорации Apple Inc., зарегистрированными в США и других странах.
- App Store, iPhone и iPad являются торговыми марками корпорации Apple Inc.
- Логотип SDXC является торговой маркой корпорации SD-3C, LLC.
- HDMI, High-Definition Multimedia Interface и логотип HDMI являются торговыми марками корпорации HDMI Licensing, LLC.
- Логотип iFrame и символ iFrame являются торговыми марками корпорации Apple Inc.
- Wi-Fi®, Wi-Fi Alliance®, WPA™, WPA2™ и Wi-Fi Protected Setup™ являются торговыми марками или зарегистрированными торговыми марками альянса Wi-Fi Alliance.
- N-метка является торговой маркой или зарегистрированной торговой маркой NFC Forum, Inc. в США и других странах.
- Все остальные торговые марки являются собственностью своих владельцев.
- В данном устройстве используется технология exFAT, лицензированная у корпорации Microsoft.
- This product is licensed under AT&T patents for the MPEG-4 standard and may be used for encoding MPEG-4 compliant video and/or decoding MPEG-4 compliant video that was encoded only (1) for a personal and non-commercial purpose or (2) by a video provider licensed under the AT&T patents to provide MPEG-4 compliant video. No license is granted or implied for any other use for MPEG-4 standard.  
\* Приводится на английском языке согласно требованиям.

## Ограничение ответственности

- Несанкционированное тиражирование данного Руководства запрещено.
- Все измерения основаны на стандартах тестирования Сапоп.
- Информация может быть изменена без уведомления, также как и технические характеристики и внешний вид изделия.
- Фактический вид оборудования может несколько отличаться от показанного на иллюстрациях и примерах экрана из данного Руководства.
- Независимо от указанного выше, компания Сапоп не несет ответственности за любой ущерб, связанный с использованием данного продукта.

Перед использованием

Основные операции

Руководство по расширенным операциям

Основные сведения о камере

Автоматический/гибридный автоматический режим

Другие режимы съемки

Режим P

Режимы Tv, Av, M и C

Режим воспроизведения

Функции Wi-Fi

Меню настройки

Принадлежности

Приложение

Алфавитный указатель

