



Модель GN200/205

Цифровой

фотоаппарат

Руководство по

эксплуатации

пользователя

фотоаппарата

## Авторское право

Copyright © 2012 BenQ Corporation. Все права защищены. Без предварительного письменного разрешения корпорации BenQ запрещается частичное или полное воспроизведение, передача, переписывание, сохранение в информационно-поисковых системах или перевод на любой естественный язык или компьютерный язык данного документа в любой форме и любыми средствами: электронными, механическими, магнитными, оптическими, химическими, ручными или иными.

Все остальные логотипы, названия продуктов и компаний, упомянутые в настоящем руководстве, могут являться зарегистрированными товарными знаками или охраняться авторским правом соответствующих компаний и приведены исключительно для сведения.

## Отказ от ответственности

Корпорация BenQ не делает никаких заявлений и не дает никаких гарантий, прямых или подразумеваемых, относительно содержимого настоящего документа и, в частности, отказывается от каких-либо гарантий, годности для продажи или пригодности для какой-либо конкретной цели. Кроме того, корпорация BenQ оставляет за собой право пересматривать настоящий документ и время от времени вносить в него изменения; при этом компания не обязана уведомлять кого-либо о таких исправлениях или изменениях.

В настоящем руководстве по эксплуатации пользователям предоставляется регулярно обновляемая, точная информация, поэтому время от времени в его содержание могут вноситься изменения без предварительного об этом уведомления. Самую последнюю версию данного руководства по эксплуатации можно найти на сайте <http://www.benq.com>.

## Маркировка ecoFACTS корпорации BenQ

Корпорация BenQ поставила перед собой задачу проектирования и разработки более экологичной продукции, что является частью ее стремления реализации идеала корпоративной концепции "Привнесение в жизнь удовольствия и качества", конечной целью которого является создание общества, живущего в среде с низким содержанием углерода. Помимо выполнения международных нормативных требований и стандартов, касающихся реализации мер по охране окружающей среды, BenQ не жалеет усилий в продвижении своих инициатив по дальнейшему включению задачи учета жизненного цикла в вопросах выбора материалов, производства, упаковки, транспортировки, использования и утилизации продукции. Маркировка ecoFACTS корпорации BenQ используется для подчеркивания экологичности дизайна каждого изделия, в надежде, что покупатели, будучи проинформированными, при покупке остановят свой выбор на экологичной продукции. Посетите веб-сайт BenQ с запросом на подпись сертификата <http://csr.BenQ.com/>, где вы сможете более подробно узнать о приверженности BenQ идеям экологичности продукции и ее достижениях в этой области.





ecoFACTS  
csr.BenQ.com

- Arsenic-free optical glass
- BFR/PVC-free casing plastics
- Eco-friendly ink printing in packaging box

• 无砷光学玻璃  
• 塑料外壳无溴化阻燃剂(BFR)与  
  聚氯乙烯(PVC)  
• 环保型油墨印刷包装盒

• 無砷光學玻璃  
• 塑膠外殼無溴化阻燃劑(BFR)與  
  聚氯乙烯(PVC)  
• 環保型油墨印刷包裝盒

## Директива ЕС об утилизации электрического и электронного оборудования

 WEEE	<p>Утилизация отходов электрического и электронного оборудования и (или) батареек пользователями, проживающими в частных домовладениях в Европейском Союзе.</p>
	<p>Данная маркировка на товаре или его упаковке означает, что данный товар не должен утилизироваться вместе с другими бытовыми отходами. Необходимо утилизировать отработавшее оборудование (или) батарейки путем их передачи в специальный пункт приема для переработки отработавшего электрического или электронного оборудования и (или) батареек. Более подробную информацию об утилизации оборудования и (или) батареек можно получить в местном муниципальном управлении, организации по утилизации бытовых отходов или в магазине, где был приобретен товар.</p>
Батарейя	<p>Утилизация материалов поможет сохранить природные ресурсы и предотвратить потенциальное негативное влияние на окружающую среду и здоровье людей.</p>

Сведения об утилизации: Подробную информацию см. на сайте: <http://www.benq.com/support/recycle>

### Соответствие стандартам CE

Настоящим подтверждаем, что данное устройство соответствует требованиям Директив Совета Европы по сближению законодательств государств, входящих в состав ЕС, в отношении электромагнитной совместимости (2004/108/ЕС); Директивы по низковольтным устройствам (2006/95/ЕС); Директивы по ограничению использования определенных опасных веществ в электрическом и электронном оборудовании (2002/95/ЕС), Турецкой директивы по электрическому и электронному оборудованию; Постановления Совета (ЕС) №1275/2008, которым вводится в действие Директива 2005/32/ЕС Европейского парламента и Совета в отношении требований по экодизайну для энергопотребления электрического и электронного оборудования бытового и офисного назначения в режиме ожидания и выключения, и Директивы 2009/125/ЕС Европейского парламента и Совета, определяющей программу для установления требований по экодизайну для энергопотребляющих продуктов.

### Соответствие требованиям FCC

Данное оборудование было проверено и признано соответствующим ограничениям на цифровые устройства Класса В согласно Части 15 правил FCC. Целью этих ограничений является обеспечение приемлемой защиты от помех при установке оборудования в жилых помещениях. Данное оборудование генерирует, использует и может излучать радиочастотную энергию, и при нарушении инструкций по установке и эксплуатации может создавать помехи для радиосвязи. Однако даже при соблюдении инструкций по установке нет гарантии того, что в каком-то конкретном случае не возникнут помехи. Если данное оборудование вызывает помехи при приеме радио- и телевизионных

сигналов, что можно проверить, выключив и включив данное оборудование, пользователю рекомендуется попытаться устранить помехи с помощью приведенных ниже мер.

- Изменить ориентацию или местоположение приемной антенны.
- Увеличить расстояние между приемником и оборудованием.
- Подключить оборудование к розетке в цепи, к которой не подключен приемник.
- Обратиться за помощью к продавцу или опытному специалисту по теле- и радиотехнике.

Устройство соответствует требованиям Части 15 правил FCC. При работе устройства должны выполняться следующие два условия: (1) устройство не должно вызывать помехи и (2) должно работать в условиях помех от других приборов, даже если они могут привести к нежелательной работе этого устройства.

Предостережение FCC. Любые изменения и модификации, не одобренные явно любой стороной, отвечающей за соответствие устройства вышеупомянутым требованиям, могут повлечь за собой потерю пользователем права на использование данного оборудования.

## Предупреждение и замечание относительно безопасности

Перед началом использования фотоаппарата внимательно ознакомьтесь с содержанием этого раздела. Несоблюдение приведенных в этом разделе правил техники безопасности может привести к потере гарантии на фотоаппарат. Кроме этого, несоблюдение техники безопасности может привести к сильному повреждению камеры и имущества, а также нанесению серьезных травм пользователю фотоаппарата и окружающим вплоть до смертельного исхода.

## Меры предосторожности

- Храните фотоаппарат и принадлежности в местах, недоступных детям. В особенности опасайтесь проглатывания детьми таких мелких деталей, как карты памяти и батареек.
- Во избежание риска для здоровья и имущества и соблюдения всех правовых норм используйте только оригинальные принадлежности.
- Нив коем случае не разбирайте фотоаппарат.
- При использовании вспышки не подносите фотоаппарат слишком близко к глазам людей (особенно при съемке детей) или животных. В противном случае яркий свет вспышки может повредить зрение или испугать животных.
- Например, существует риск взрыва батареек. Касание контактов батареи такими токопроводящими предметами, как ювелирные украшения, ключи, цепочки может привести к повреждению имущества, травмам или ожогам. Токопроводящий предмет может замкнуть электрическую цепь и сильно нагреться. Будьте осторожны при обращении с батарейками, особенно если помещаете их в карман, кошелек или другое место, где могут находиться металлические предметы. Во избежание взрыва батареи не подвергайте ее воздействию открытого огня.

- Во избежание поражения электрическим током не пытайтесь разбирать или самостоятельно ремонтировать фотоаппарат.
- Некоторые модели фотоаппаратов допускают использование непerezаряжаемых батарей. Не заряжайте такие батареи. В противном случае имеется риск взрыва или возгорания.
- Существует риск взрыва при установке неподходящих батареек. Утилизация использованных батареек производится согласно инструкциям.

## Гарантия

- Гарантия не распространяется на повреждения или ошибки системы, вызванные такими внешними факторами, как столкновение, пожар, наводнение, загрязнение, землетрясение и другими непреодолимыми обстоятельствами, а также неправильным обращением с электричеством или использованием неоригинальных принадлежностей.
- Пользователь несет единоличную ответственность за возникновение проблем (например, потеря данных и сбоя системы) вследствие самостоятельной установки программного обеспечения или деталей, а также использования неоригинальных принадлежностей.
- Не вносите изменения в конструкцию фотоаппарата. Внесение любых изменений в конструкцию фотоаппарата ведет к потере гарантии.

## Уход за фотоаппаратом

- Чтобы защитить фотоаппарат от брызг, пыли и ударов, всегда храните его в прилагаемом кожаном чехле или сумке.
- Чтобы заменить батарейку или карту памяти, откройте крышку батарейки/ карты памяти.
- Утилизируйте использованные батарейки и фотоаппараты в соответствии с законами страны.
- Вода может вызвать возгорание или поражение электрическим током. Поэтому хранить фотоаппарат следует в сухом месте.
- Если фотоаппарат намок, как можно скорее протрите его сухой тканью.
- Соль или морская вода могут вызвать серьезное повреждение фотоаппарата.
- Не роняйте, не ударяйте и не трясите фотоаппарат. Небрежное обращение с фотоаппаратом может повредить внутреннюю печатную плату, деформировать объектив или привести к заклиниванию объектива.
- Не используйте химикаты, растворители и активные моющие средства для очистки фотоаппарата.
- На объективе камеры могут оставаться отпечатки пальцев, приводящие к получению размытых фотографий или видеозаписей. Чтобы избежать этого, очистите объектив перед съемкой. Очистку объектива рекомендуется выполнять регулярно.
- Если объектив загрязнился, для его очистки используйте кисточку для чистки объектива или мягкую ткань.
- Не прикасайтесь к объективу пальцами.

- При попадании в фотоаппарат постороннего вещества или воды немедленно отключите питание и отсоедините батарейки. Затем удалите инородные вещества или воду и отправьте фотоаппарат в сервисный центр.
- Если во внутренней памяти фотоаппарата или на внешней карте памяти имеются данные, сделайте резервную копию на жестком диске компьютера или оптическом диске. Так вы избежите потери данных.
- Если объектив не убирается в камеру, сначала замените батареи (обычно это происходит из-за «севших» батарей). Объектив должен убраться автоматически. Если после этого объектив не уберется, обратитесь к продавцу.
- Запрещается убирать объектив силой, так как это может привести к повреждению фотоаппарата.
- Все оригинальные принадлежности предназначены для использования только с данной моделью фотоаппарата. Не используйте данные комплектующие с другими моделями фотоаппаратов или фотоаппаратами других производителей во избежание непредсказуемых аварий и повреждений оборудования.
- Перед первым использованием карты памяти отформатируйте ее в фотоаппарате.
- Не забудьте сдвинуть язычок защиты от записи (при наличии) в положение разблокировки. В противном случае все имеющиеся на карте памяти данные (при наличии) будут защищены и отформатировать карту не удастся.

## Операционная среда

- Не используйте и не храните фотоаппарат в перечисленных ниже условиях.
  - Под прямым солнечным светом.
  - В местах с большим скоплением пыли.
  - Рядом с кондиционером воздуха, электронагревателем или другими источниками тепла.
  - В закрытом автомобиле, подвергающемся воздействию прямого солнечного света.
  - В неустойчивых местах.
- Не используйте фотоаппарат на улице, когда идет дождь или снег.
- Не используйте фотоаппарат в воде или вблизи воды.
- Диапазон рабочей температуры фотоаппарата: от 0 до 40 градусов Цельсия. Сокращение срока работы от батареи при эксплуатации при низкой температуре не является неисправностью.
- Емкость батарейки фотоаппарата постепенно снижается с каждым циклом ее зарядки/разрядки.
- Хранение при слишком низкой или слишком высокой температуре также приводит к постепенному снижению емкости батареи. В результате время работы фотоаппарата может значительно сократиться.

- Во время работы камера нагревается, поскольку корпус ее проводит тепло.



Не прилагайте больших усилий при удержании камеры. Не подвергайте камеру сильным ударам.



Во избежание случайного падения прикрепляйте к камере наручный ремешок и обязательно держите камеру, не снимая ремешок с запястья.

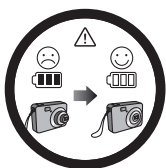

При неожиданном разряде батареи и невозможности втягивания объектива обеспечьте надлежащую защиту объектива от соприкосновения с посторонними предметами и как можно быстрее установите полностью заряженные батареи.



Если камера не используется, выключите питание и убедитесь, что объектив полностью задвинутся, перед тем как убрать камеру в футляр. Если вы не планируете использовать камеру продолжительное время, извлеките из камеры батарею и уберите ее в надежное место.

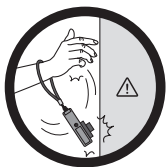

Оберегайте камеру от острых предметов и избегайте ударов с другими предметами.



Если камера не используется, уложите на прочную поверхность. Во избежание повреждения камеры не нажимайте на нее и не допускайте подобных ситуаций (например, не кладите ее в карман брюк).



Распаковка . . . . .	12
Общее руководство . . . . .	13
Содержание экрана монитора . . . . .	14
• Настройка параметров экрана монитора . . . . .	16
Во-первых, зарядите батарею перед использованием. . . . .	17
• Чтобы вставить батарею . . . . .	17
• Зарядка батареи . . . . .	18
Настройка основных параметров при первом включении камеры . . . . .	22
Подготовка карты памяти . . . . .	22
• Поддерживаемые карты памяти . . . . .	23
• Чтобы вставить кнопку памяти . . . . .	24
• Для форматирования (инициализации) новой карты памяти . . . . .	25
Включение и выключение камеры . . . . .	26
• Для включения . . . . .	26
• Для выключения камеры . . . . .	26
Для выполнения снимка . . . . .	27
Просмотр снимков . . . . .	29
Удаление снимков и видео . . . . .	30
• Для удаления одного файла . . . . .	30
• Для удаления нескольких определенных файлов . . . . .	31
• Для удаления всех файлов . . . . .	31
<b>• Руководство по моментальным фотоснимкам . . . . .</b>	<b>32</b>
<hr/>	
Использование панели управления . . . . .	32
Изменение размера изображения . . . . . (размер) . . . . .	33
• Чтобы выбрать размер изображения снимка . . . . .	34
Использование вспышки . . . . . (вспышка) . . . . .	36
Использование автоспуска . . . . . (Автоспуск) . . . . .	37
Использование функции отслеживания лиц . . . . .	38
Съемка без создания помех для других . (бесшумный режим) . . . . .	39
Использование простого режима . . . . .	39
Съемка с увеличением . . . . .	42
• Точка переключения оптического и цифрового увеличения . . . . .	43
<b>• Запись изображения и звука видео . . . . .</b>	<b>44</b>
<hr/>	
Для записи видео . . . . .	44
Выполнение снимка во время съемки видео . . . . .	45
Запись только звука . . . . . (Гол. запись) . . . . .	46
• Для воспроизведения записи звука . . . . .	47
<b>• Использование режима съемки . . . . .</b>	<b>48</b>
<hr/>	
Что такое режим съемки? . . . . .	48
• Примеры режимов . . . . .	48
Для выполнения снимка с помощью режима съемки . . . . .	48

• **Дополнительные настройки** **50**

---

Использование экранных меню	50
Настройки режима ЗАП (ЗАП)	52
• Выбор режима Фокус (Фокус)	52
• Изменение формы рамки фокусировки (Рамка фокусировки)	54
• Использование серии	55
• Уменьшение эффекта от движений камеры и объекта съемки (Стабилизатор)	55
• Указание области Автофокусировки (Обл.автофок.)	56
• Назначение функций клавишам [◀] и [▶] (Кнопка Лев./Прав.)	57
• Отображение наэкранный сетки (Сетка)	57
• Использование Значки - Справка (Значки - Справка)	57
• Настройка параметров по умолчанию при включении (память)	58
Параметры качества изображения (качество)	59
• Указание качества изображения снимка (качество (снимок))	59
• Корректировка яркости изображения (Компенс. экспоз.)	59
• Управление Бал. белого (Бал. белого)	60
• Указание чувствительности ISO (ISO)	61
• Оптимизация яркости изображений (D-Lighting)	61
• Использование встроенных цветowych фильтров (Цветовой режим)	62

• **Просмотр снимков и видео** **63**

---

Просмотр снимков	63
Просмотр видео	63
Увеличение изображения на экране	64
Отображение меню изображений	64
Просмотр снимков и видео на экране телевизора	65

• **Прочие функции воспроизведения (ВОСПР.)** **67**

---

Использование панели ВОСПР.	67
Воспроизведение слайд-шоу на камере (слайд-шоу)	69
Воспроизведение без создания помех для других (бесшумный режим)	70
Поворачивание изображения (поворот)	70
Выбор изображений для печати (DPOF)	71
Защита файла от удаления (защита)	71
Изменение размера снимка (Изменить размер)	72
Обрезка изображения (обрезка)	72
Добавление аудио к снимку (Голосовая памятка)	73
• Для воспроизведения аудиозаписи снимка	73
Копирование файлов (копировать)	74

• Печать	75
<hr/>	
Подключение напрямую к PictBridge-совместимому принтеру	75
Использование DPOF для указания изображений, которые следует распечатать и числа копий	77
• Прочие настройки	(настройка) 78
<hr/>	
Настройка параметров звука камеры	(звук) .. 78
Настройка заставки	79
Указание правила генерации серийных номеров имен файлов	(Номер файла) .. 79
Настройка параметров всемирного времени	(Всемирное время) .. 80
Установка временных меток на снимки	(Впеч. даты) .. 81
Настройка часов камеры	(Настройка) .. 81
Указание формата дат	82
Указание языка отображения информации	(Язык) .. 82
Настройка параметров спящего режима	(ЖК Сохранить) .. 83
Настройка параметров автовыключения	(энергосбер.) .. 83
Настройка параметров [📷] и [📺]	(REC/PLAY) .. 84
Отключение удаления файлов	(🗑 Отключить) .. 84
Настройка параметров протокола USB	(USB) .. 85
Выбор формата экрана и системы видеосигнала	(ТВ-выход) .. 85
Форматирование встроенной памяти или карты памяти	(Формат) .. 86
Сброс камеры к заводским настройкам по умолчанию	(сброс) .. 86
• Приложение	87
<hr/>	
• Меры предосторожности при работе с батареями	87
• Устранение неполадок и информация о технической поддержке	87
• Техническая поддержка	89
Технические характеристики	90

## Распаковка

При распаковке камеры убедитесь, что в коробке находятся все показанные ниже составляющие комплекта. Если какие-либо из них повреждены отсутствуют, обратитесь к поставщику.



Цифровая камера

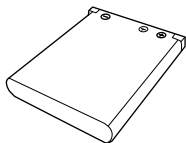

Заряжаемая литиево-ионная батарея

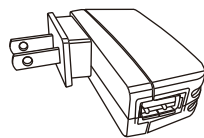

Адаптер переменного тока



Ремень

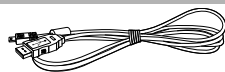

Кабель USB

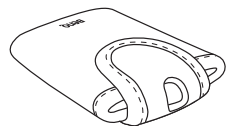

Сумка (дополнительно)

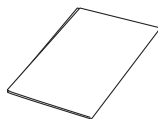

Краткое руководство пользователя

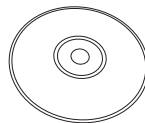

Компакт-диск с программным обеспечением и руководством пользователя

## Общее руководство

### • Камера

#### Передняя сторона

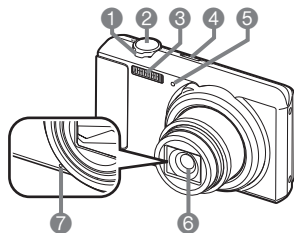

- 1 Контроллер увеличения
- 2 Кнопка спуска затвора
- 3 Вспышка
- 4 [Вкл./Выкл. питание]
- 5 Передний индикатор
- 6 Объектив
- 7 Микрофон

#### Задняя сторона

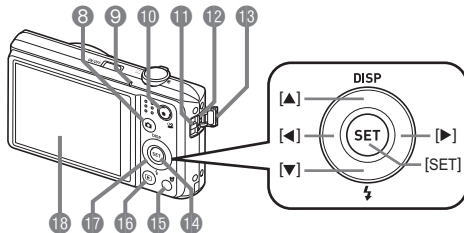

- 11 Дверка для ремня
- 12 Гнездо [USB/аудио-видео]
- 13 Крышка соединителя
- 14 Кнопка [SET] (Настройка)
- 15 Кнопка [🗑️] (Удалить)
- 16 Кнопка [▶] (ВОСПР.)
- 17 Кнопка управления ([▲][▼][◀][▶])
- 18 Экран монитора
- 19 Отсеки батареи/карты памяти
- 20 Гнездо штатива  
Используйте это гнездо для присоединения к штативу.
- 21 Динамик

#### Нижняя сторона

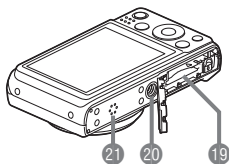

## Содержание экрана монитора

Экран монитора использует различные индикаторы, значки и значения, для информирования пользователя о состоянии камеры.

- Примеры экранов в этом размере показывают местоположение всех индикаторов и чисел, которые могут появиться на экране монитора в различных режимах. Они не являются точными копиями экранов, которые выводит камера при реальной работе.

### • Сохранение снимков

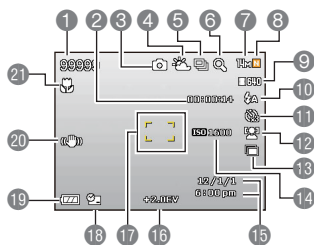

- 1 Остаточный объем памяти для снимков
- 2 Остаточный объем памяти для видео
- 3 Режим записи
- 4 Настройка баланса белого
- 5 Серия
- 6 Индикатор искажения изображения
- 7 Размер снимка
- 8 Качество изображения снимка
- 9 Качество изображения видео
- 10 Вспышка
- 11 Автоспуск
- 12 Отслеживание лиц
- 13 D-Lighting
- 14 Чувствительность ISO
- 15 Дата/время
- 16 Компенс. экспоз.
- 17 Рамка фокусировки
- 18 Индикатор впеч. даты
- 19 Индикатор уровня заряда батареи
- 20 Индикатор стабилизатора
- 21 Режим Фокус

### • Кнопка спуска затвора нажата наполовину

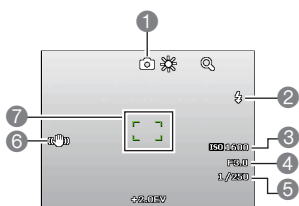

- 1 Режим записи
- 2 Вспышка
- 3 Чувствительность ISO
- 4 Значение выдержки
- 5 Скорость срабатывания затвора
- 6 Индикатор стабилизатора
- 7 Рамка фокусировки

## ПРИМЕЧАНИЕ

- Значения выдержки, скорости срабатывания затвора и чувствительности ISO окрасятся оранжевым при нажатии кнопки спуска затвора наполовину, если автоматическая экспозиция неверна.

## • Простой режим

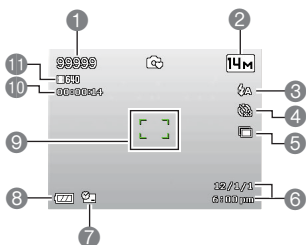

- 1 Остаточный объем памяти для снимков
- 2 Размер снимка
- 3 Вспышка
- 4 Автоспуск
- 5 D-Lighting
- 6 Дата/время
- 7 Индикатор впеч. даты
- 8 Индикатор уровня заряда батареи
- 9 Рамка фокусировки
- 10 Остаточный объем памяти для видео
- 11 Качество изображения видео

## • Видеосъемка

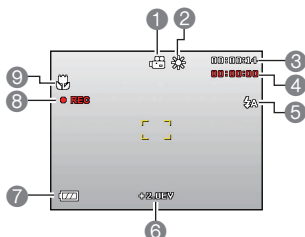

- 1 Режим записи
- 2 Настройка баланса белого
- 3 Остаточный объем памяти для видео
- 4 Время видеосъемки
- 5 Вспышка
- 6 Экспозиционное число
- 7 Индикатор уровня заряда батареи
- 8 Индикатор видеосъемки
- 9 Режим Фокус

## • Просмотр снимков

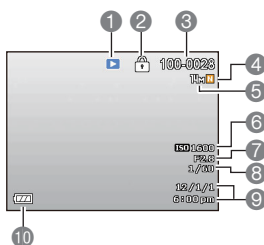

- 1 Тип файла
- 2 Индикатор защиты
- 3 Имя папки/имя файла
- 4 Качество изображения снимка
- 5 Размер снимка
- 6 Чувствительность ISO
- 7 Значение выдержки
- 8 Скорость срабатывания затвора
- 9 Дата/время
- 10 Индикатор уровня заряда батареи

- Воспроизведение видео

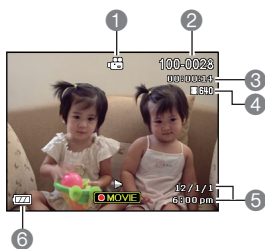

- 1 Тип файла
- 2 Имя папки/имя файла
- 3 Время видеосъемки
- 4 Качество изображения видео
- 5 Дата/время
- 6 Индикатор уровня заряда батареи

## Настройка параметров экрана монитора

Отключать и включать отображение информации можно нажимая [▲] (ОТОБР.). Можно настроить различные параметры для режимов ЗАП и воспроизведения.

Отображение информации включено	Отображает информацию о настройках изображения и т. д. (только в режиме ЗАП).
Отображение информации + включенные Дата/Время	Помимо информации о параметрах снимка, отображает информацию о параметрах видео и экран даты/времени. <ul style="list-style-type: none"> <li>• Можно указать формат даты, который следует использовать.</li> </ul>
Отображение информации отключено	Информация не отображается.



## Во-первых, зарядите батарею перед использованием.

Обратите внимание, что батарея свежескупленной камеры не заряжена. Выполните нижеприведенные действия, чтобы вставить батарею в камеру и зарядить ее.

- Используйте только входившие в комплект поставки зарядное устройство и батареи (или батареи того же типа). Использование других батарей может привести к повреждению оборудования и потере гарантии.

### Чтобы вставить батарею

#### 1. Откройте крышку батареи.

Сдвиньте запор крышки батареи в направлении OPEN и откройте ее, как указано стрелками на иллюстрации.

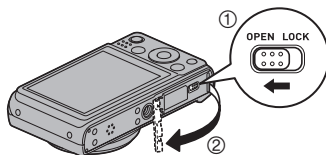

#### 2. Вставьте батарею.

Insert the battery into the compartment with the terminal facing inside the camera with correct orientation as shown. Press the battery in until the stopper secures it in place.

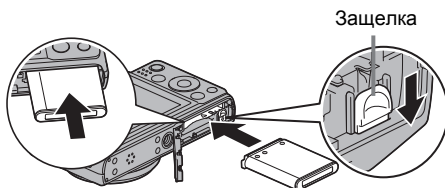

#### 3. Закройте крышку батареи.

Закройте крышку батареи и сдвиньте запор в положение LOCK.

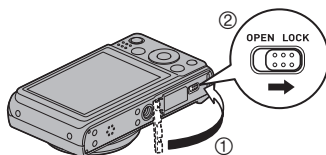

## Зарядка батареи

Для зарядки батареи камеры можно использовать один из двух следующих методов.

- USB-адаптер
  - USB-подключение к компьютеру
- Для зарядки с помощью USB-адаптера

### 1. Выключите камеру.

Убедитесь, что на экране монитора камеры нет изображения. Если оно есть, нажмите кнопку [Вкл./Выкл. питание] для выключения камеры.

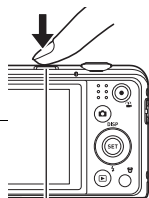

[Вкл./Выкл. питание]

### 2. Подключите камеру с помощью кабеля USB, как показано на рисунке.

### 3. Подключите другой конец кабеля к USB-адаптеру и вставьте адаптер в розетку, либо подключите кабель непосредственно к порту USB на ПК для зарядки.

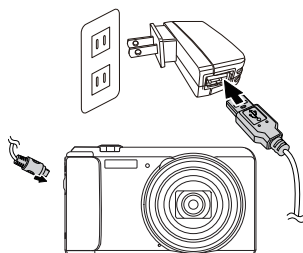

#### Указания заднего индикатора

Состояние индикатора	Описание
Светится красным	Идет зарядка
Мигает красным	Ненормальная температура среды, проблема с адаптером USB-AC или проблема с батареями
Выкл.	Зарядка завершена



### 4. По завершении зарядки отсоедините кабель USB от камеры и выньте шнур питания из розетки.

- Для зарядки посредством USB-подключения к компьютеру

Батарея в камере заряжается всякий раз, как камера подключена напрямую к компьютеру, посредством кабеля USB.

- В зависимости от настроек компьютера, зарядка батареи камеры через подключение USB может быть невозможна. Если это так, рекомендуется использовать USB-адаптер, поставляемый вместе с камерой.

## 1. Выключите камеру.

Убедитесь, что на экране монитора камеры нет изображения. Если оно есть, нажмите кнопку [Вкл./Выкл. питание] для выключения камеры.

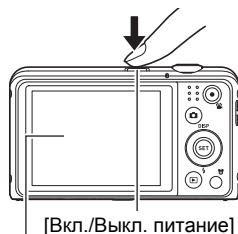

Экран монитора

## ВНИМАНИЕ!

- При первом подключении камеры к компьютеру с помощью кабеля USB, компьютер может вывести сообщение об ошибке. Если это произойдет, отсоедините кабель USB и подсоедините его снова.

- 2.** Когда компьютер включен, подсоедините камеру к нему. Задний индикатор должен светиться красным, указывая, что началась зарядка. Задний индикатор отключится по завершении зарядки. Полная зарядка занимает около 130 минут. В зависимости от условий, зарядка может занять дольше.

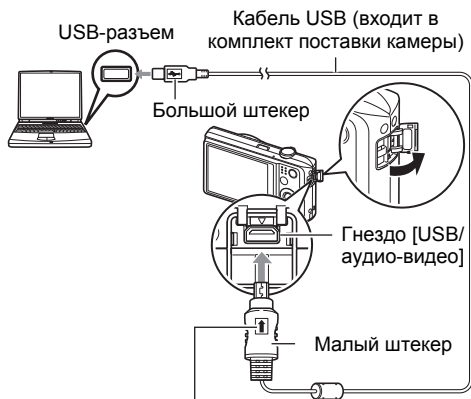

Убедитесь, что значок ↑ на штекере кабеля USB смотрит в сторону объектива, при подсоединении кабеля к камере.

Указания заднего индикатора

Состояние индикатора	Описание
Светится красным	Идет зарядка
Мигает красным	Ненормальная температура среды, зарядка занимает ненормально долго либо проблема с батареей
Выкл.	Зарядка завершена



- 3.** По завершении зарядки отключите кабель USB от камеры, а затем от компьютера.

#### ПРИМЕЧАНИЕ

- При наличии подключения USB к компьютеру зарядка батареи продолжится, даже если сама камера отключена. Однако, в этом случае указания заднего индикатора изменятся, как указано ниже.

## Указания заднего индикатора

Состояние индикатора	Описание
Светится красным	Идет зарядка
Мигает красным	Ненормальная температура среды, зарядка занимает ненормально долго либо проблема с батареей
Светится зеленым	Зарядка завершена







### **ВНИМАНИЕ!**

- Зарядка не выполняется, если подключенный компьютер находится в режиме гибернации.
- Ошибка при зарядке может произойти немедленно после ее начала или через некоторое время после ее начала. На ошибку при зарядке указывает мигающий красным задний индикатор

### Проверка оставшегося заряда батареи

По мере потребления заряда батареи, индикатор уровня заряда батареи на экране монитора указывает оставшийся заряд, как показано ниже.

Остающийся заряд	Высокий ←————→ Низкий
Индикатор уровня заряда батареи	 →  →  → 

## Настройка основных параметров при первом включении камеры

При первом вставлении батареи в камеру появляется экран для настройки языка отображения информации, а также даты и времени. Если не установить дату и время должным образом, то изображения будут помечаться неправильными датами и временем.



### ВНИМАНИЕ!

- Модели камер, продаваемые в определенных регионах, могут не поддерживать выбор языка отображения.

1. Нажмите кнопку [Вкл./Выкл. питание] для включения камеры.

2. Используйте [▲], [▼], [◀] и [▶] для выбора языка и нажмите [SET].

3. Используйте [▲] и [▼] для выбора формата даты и нажмите [SET].

Пример: 10 июля 2012

Год/Мес/День → 12/7/10

День/Мес/Год → 10/7/12

Мес/День/Год → 7/10/12

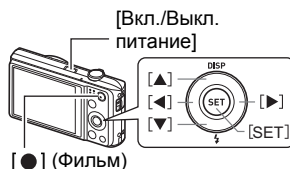

4. Установите дату и время.

Используйте [◀] и [▶] для выбора параметра, который следует изменить, а затем [▲] и [▼] для его изменения.

Для переключения между 12-часовым и 24-часовым форматом нажмите [●] (Фильм).

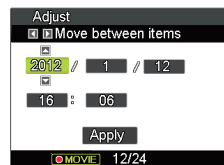

5. После установки даты и времени, используйте [◀] и [▶], чтобы выбрать «Применить» и нажмите [SET].

## Подготовка карты памяти

Хотя у камеры имеется встроенная память, которую можно использовать для хранения изображений и видео, большинству пользователей вероятно стоит использовать одну из имеющихся в продаже карт памяти для повышения емкости. Карта памяти не входит в комплект поставки камеры. Снимки, сделанные когда карта памяти вставлена, сохраняются на карту памяти. Если карты памяти не вставлено, снимки сохраняются во встроенную память.

## Поддерживаемые карты памяти

---

- Карта памяти SD (до 2 ГБ)
- Карта памяти SDHC (от 2 ГБ до 32 ГБ)
- Карта памяти SDXC (от 32 ГБ до 2 ТБ)



Используйте один из перечисленных выше типов карт памяти.

- Выше приведены типы карт памяти, поддерживаемые по состоянию на май 2011.
- Указанные емкости карт являются стандартными значениями.
- Используйте только SD-карты, соответствующие спецификациям SD Card Association.

## Чтобы вставить кнопку памяти

1. Нажмите кнопку [Вкл./Выкл. питание] для выключения камеры и откройте крышку батареи. Сдвиньте запор крышки батареи в направлении OPEN и откройте ее, как указано стрелками на иллюстрации.

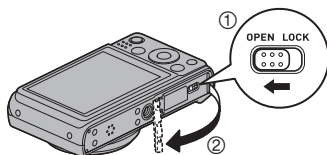

2. Вставьте карту памяти. Поместите карту памяти таким образом, чтобы ее передняя сторона смотрела вверх (к стороне камеры, где находится экран монитора) и полностью вставьте ее в отсек для карты, пока не услышите щелчок.

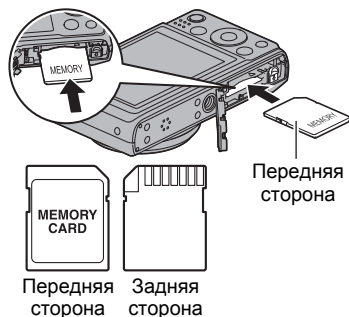

3. Закройте крышку батареи. Закройте крышку батареи и сдвиньте запор в положение LOCK.

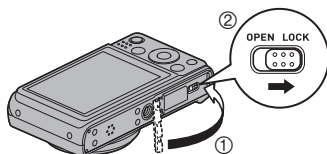

### **ВНИМАНИЕ!**

- Никогда не вставляйте в отсек для карты памяти чего-либо, кроме поддерживаемых карт памяти.
- Если в отсек для карты попадет вода или любые инородные объекты, немедленно отключите камеру, извлеките батарею и обратитесь к своему поставщику или в авторизованный сервисный центр.



## Для форматирования (инициализации) новой карты памяти

---

Новую карту памяти необходимо отформатировать, перед тем, как использовать ее в первый раз.

1. Нажмите кнопку [Вкл./Выкл. питание] для включения камеры, затем нажмите [SET].
2. Используйте [▲] и [▼], чтобы выбрать на панели управления второй пункт снизу (МЕНЮ), затем нажмите [SET].
3. Используйте [◀] и [▶], чтобы выбрать вкладку «Настроить».
4. Используйте [▲] и [▼], чтобы выбрать «Формат», затем нажмите [▶].
5. Используйте [▲] и [▼], чтобы выбрать «Формат», затем нажмите [SET].

### Для включения

<p>Чтобы включить камеру и войти в режим ЗАП</p>	<p>Нажмите кнопку [Вкл./Выкл. питание] или [📷] (ЗАП).</p> <ul style="list-style-type: none"> <li>Задний индикатор на секунду мигнет зеленым и объектив выдвинется из камеры.</li> </ul>
<p>Чтобы включить камеру и войти в режим воспроизведения</p>	<p>Нажмите [📺] (ВОСПР.).</p> <ul style="list-style-type: none"> <li>Задний индикатор на секунду мигнет зеленым и изображение, сохраненное в памяти камеры в данный момент, появится на экране монитора.</li> </ul>

[Вкл./Выкл. питание]

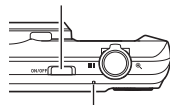

Задний индикатор



[📺] (ВОСПР.) [📷] (ЗАП)

- Убедитесь, что ничего не блокирует объектив и не касается его при его выдвигении. Если придерживать объектив рукой, не позволяя ему выдвинуться, это создает риск неполадки.
- Нажатие [📺] (ВОСПР.) в режиме ЗАП переключает камеру в режим воспроизведения. Объектив убирается примерно через 10 секунд после переключения режимов.
- Для ЖК Сохранить и электроэнергии, камера отключится автоматически, если не выполнять никаких операций в течении установленного заранее периода времени.

### Для выключения камеры

Нажмите кнопку [Вкл./Выкл. питание]

- Камеру можно настроить так, чтобы она не включалась при нажатии [📷] (ЗАП) или [📺] (ВОСПР.). Камеру также можно настроить так, чтобы она отключалась при нажатии [📷] (ЗАП) или [📺] (ВОСПР.).

## Для выполнения снимка

### 1. Нажмите кнопку [📷] (ЗАП), чтобы включить камеру.

Камера войдет в режим ЗАП.

Убедитесь, что на экране виден значок 📷.

Значок режима снимка



Остающийся объем памяти для снимков

### 2. Нацельте камеру на человека.

При желании изображение можно увеличить.

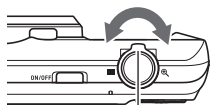

Контроллер увеличения



■ Съемка под широким углом



🔍 Съемка с телеобъективом

### 3. Нажмите кнопку спуска затвора наполовину для фокусировки изображения.

Когда фокусировка будет завершена, камера подаст звуковой сигнал, задний индикатор засветится зеленым и рамка фокусировки станет зеленой.

Задний индикатор Рамка фокусировки

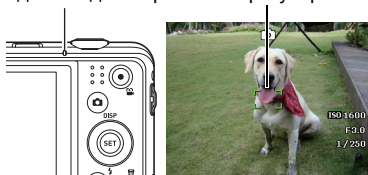

Нажатие до половины

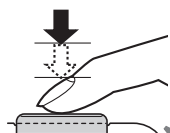

Легко нажимайте на кнопку, пока она не остановится.

Бип-бип (изображение теперь в фокусе).

При нажатии кнопки спуска затвора до половины, камера автоматически скорректирует экспозицию и сфокусируется на объекте съемки, на который она сейчас направлена. Для получения изображений хорошего качества важно освоить, насколько сильно следует давить на кнопку спуска затвора для ее полного или половинного нажатия.

4. Продолжая удерживать камеру в том же положении, нажмите кнопку спуска затвора до конца.

Это выполнит снимок.

Полное нажатие

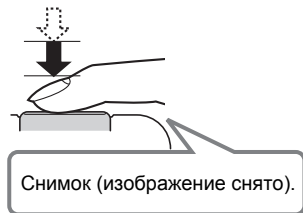

Запись Фильм

Нажмите кнопку [●] (Фильм), чтобы начать запись фильма.  
Нажмите кнопку [●] (Фильм) снова, чтобы прекратить запись фильма.

[●] (Фильм)

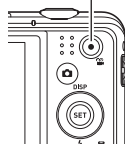

- Если изображение не фокусируется...

Если рамка фокусировки остается красной, а задний индикатор мигает зеленым, это означает, что изображение не сфокусировано (потому что объект съемки находится слишком близко и т. д.). Направьте камеру на объект съемки снова и попытайтесь выполнить фокусировку заново.

- Если объект съемки не в центре рамки...

Если необходимо сделать снимок, где объект съемки, на котором следует выполнить фокусировку, находится вне рамки фокусировки в центре экрана, можно использовать прием под названием «фиксация фокуса».

- Для отслеживания движений движущегося объекта съемки

Нажмите кнопку спуска затвора до половины для автоматического отслеживания движущегося объекта съемки и фокусировки на нем.

Дополнительные сведения см. в «[**к**] Трекинг».

## Просмотр снимков

Для просмотра снимков на экране монитора камеры используйте следующую процедуру.

**1.** Нажмите **[▶]** (ВОСПР.), чтобы перейти в режим воспроизведения.

- Это отобразит один из снимков, хранящихся сейчас в памяти.
- Также будет включена информация об отображенном снимке.
- Информацию можно убрать, чтобы просматривать только снимок.
- Изображение можно увеличить, сместив контроллер увеличения в сторону **[Ⓚ]**. В случае выполнения особенно важного снимка, рекомендуется увеличить изображение и проверить его детали, после того, как оно снято.

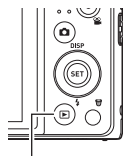

**[▶]** (ВОСПР.)

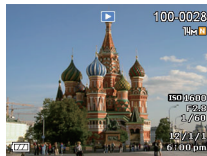

**2.** Для прокручивания изображений используйте **[◀]** и **[▶]**.

- Нажав и удерживая любую из этих кнопок можно прокручивать с большой скоростью.

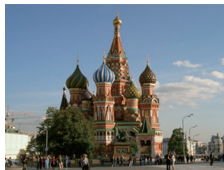

### ПРИМЕЧАНИЕ

- Нажатие кнопки спуска затвора до половины в режиме воспроизведения или когда отображается экран меню приведет к переключению напрямую в режим ЗАП.

## Удаление снимков и видео

Если память заполнилась, ненужные снимки и видео можно удалять, чтобы освободить место для записи новых.

- Как в режиме ЗАП, так и в режиме воспроизведения, файлы можно удалять простым нажатием кнопки [🗑️] (Удалить).

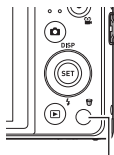

[🗑️] (Удалить)

### Для удаления одного файла

1. Нажмите [🗑️] (Удалить).
2. Используйте [◀] и [▶] для прокрутки файлов, пока не отобразится тот, который нужно удалить.
3. Используйте [▲] и [▼], чтобы выбрать «Удалить», затем нажмите [SET].
  - Для удаления других файлов повторяйте действия 2 и 3.
  - Для выхода из операции удаления нажмите [🗑️] (Удалить).

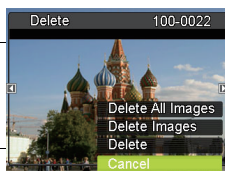

## Для удаления нескольких определенных файлов

---

1. Нажмите [🗑️] (Удалить).
2. Используйте [▲] и [▼], чтобы выбрать «Удалить файлы», затем нажмите [SET].
  - Это выведет экран выбора файлов
3. Используйте [▲], [▼], [◀] и [▶], чтобы переместить рамку выбора к файлу, который следует удалить, после чего нажмите [SET].
  - Это выберет флажок файла, выбранного в настоящий момент.
4. Если хотите, повторяйте действие 3 для выбора других файлов. По завершении выбора файлов нажмите [🗑️] (Удалить).
5. Используйте [▲] и [▼], чтобы выбрать «Да», затем нажмите [SET].
  - Это удалит выбранные файлы.
  - Для выхода из операции удаления нажмите [🗑️] (Удалить).

## Для удаления всех файлов

---

1. Нажмите [🗑️] (Удалить).
2. Используйте [▲] и [▼], чтобы выбрать «Удалить все файлы», затем нажмите [SET].
3. Используйте [▲] и [▼], чтобы выбрать «Да», затем нажмите [SET] для удаления всех файлов.  
После этого появится сообщение «Файлы отсутствуют».

## Использование панели управления

Панель управления можно использовать для настройки параметров камеры.

### 1. В режиме ЗАП нажмите [SET].

Это выберет один из значков панели управления и отобразит его настройки.

[▲][▼][◀][▶]

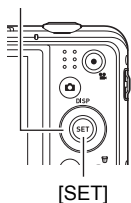

Доступные настройки



Панель управления

### 2. С помощью кнопок [▲] и [▼] выберите параметр, который следует изменить

- |                                       |                        |
|---------------------------------------|------------------------|
| 1 Размер/качество изображения снимка* | 6 Бесшумный режим      |
| 2 Качество изображения видео          | 7 Простой режим        |
| 3 Вспышка                             | 8 Отображение меню ЗАП |
| 4 Автоспуск                           | 9 Выбор режима съемки  |
| 5 Отслеживание лиц                    |                        |

- Качество снимков нельзя изменить с помощью панели управления.

### 3. Используйте [◀] и [▶] для изменения параметра.

### 4. Если необходимо изменить другой параметр, повторяйте действия 2 и 3.

### 5. После выполнения всех нужных настроек нажмите [SET].

Это применит внесенные изменения и вернет камеру в режим ЗАП.

Если выбрано «МЕНЮ», то появится меню ЗАП.

Если выбрано «СЦН», появится меню режима съемки.

- Панель управления можно закрыть, нажав [🗑️] (Удалить).



## Изменение размера изображения (размер)

- Пиксели

Изображение цифровой камеры составлено из маленьких точек, именуемых «пикселями». Чем больше пикселей в изображении, тем более подробным оно будет. Однако, при печати изображения (9 x 13 см) с помощью службы печати, отправки его по электронной почте, просмотре на компьютере и т.п. обычно не нужно так уж много пикселей.

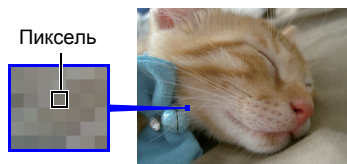

- О размерах изображения

Размер изображения указывает, сколько пикселей оно содержит и он выражается как пикселей по горизонтали x пикселей по вертикали.

Размер изображения 10M (3648x2736) = примерно 10 миллионов пикселей	
Размер изображения VGA (640x480) = примерно 300 000 пикселей	

\* Единица: пиксели

### Советы по выбору размера изображения

Обратите внимание, что более крупные изображения включают больше пикселей и, как следствие, занимают больше памяти

Большое число пикселей	Изображение более детально, но занимает больше памяти. Больше всего подходит для распечаток изображений большого размера (например, размера А3).	
Малое число пикселей	Изображение менее детально, но занимает меньше памяти. Полезно при отправке сообщений по электронной почте и т. д.	

## Чтобы выбрать размер изображения снимка

1. В режиме ЗАП нажмите [SET].
2. Используйте [▲] и [▼], чтобы выбрать верхний параметр панели управления (размер снимка).
3. Используйте [◀] и [▶], чтобы выбрать размер снимка, затем нажмите [SET].

Размер изображения (пикселей)	Для каких целей стоит использовать такой размер изображения	Описание
14M (4320×3240)	Печать плаката	Высокая четкость обеспечивает улучшенную ясность даже для обрезанных изображений
3:2 (4320×2880)	Печать плаката	
16:9 (4320×2432)	HDTV	
10M (3648×2736)	Печать в размере A3	Высокая четкость
6M (2816×2112)	Печать в размере A4	
3M (2048×1536)	Печать в размере 3,5×5 дюймов	Подходит для случаев, когда экономия памяти важнее качества изображения.
VGA (640×480)	Электронная почта	Размер изображений меньше, что упрощает отправку их по электронной почте. Однако, изображения будут относительно крупнозернистыми.

- Заводской установкой размера изображения по умолчанию является «14M».
- Выбор формата «3:2» обеспечивает съемку изображений с соотношением сторон 3:2, которое является стандартным для печатного листа.
- Буквы «HDTV» являются сокращением от «High Definition Television» (телевидение высокой четкости). Соотношение сторон экрана HDTV равняется 16:9, что делает его шире, чем стандартные телеэкраны прошлого, с соотношением сторон 4:3. Данная камера может записывать изображения, совместимые с форматом экрана HDTV.
- Размеры печатных листов, приведенные здесь, следует рассматривать только как рекомендации (разрешение печати 200 точек на дюйм).

• Указание качества изображения видео

Качество изображения видео – это стандарт, определяющий четкость, гладкость и ясность изображения в ходе воспроизведения видео. Съемка в высоком качестве (1280) обеспечивает лучшее качество изображения, но сокращает время видео, которое можно снять.

**1.** В режиме ЗАП нажмите [SET].

**2.** Используйте [▲] и [▼], чтобы выбрать на панели управления второй пункт сверху (Качество изображения видео).

**3.** Используйте [◀] и [▶] для выбора нужного параметра и нажмите [SET].

Качество изображения (пикселей)		Примерная скорость приема и обработки данных	Част. кадров
1280	1280×720	30 мегабит/секунду	30 кадров/секунду
640	640×480	6 мегабит/секунду	30 кадров/секунду

- Формат 16:9 доступен, когда выбрано качество изображения «1280».

## Использование вспышки (вспышка)

1. В режиме ЗАП нажмите [▼] (⚡) один раз.
2. Используйте [◀] и [▶] для выбора нужной настройки вспышки и нажмите [SET].
  - Если на экране монитора нет индикатора, режимы вспышки можно перебирать, нажимая [▼] (⚡). Отключать и включать отображение информации можно нажимая [▲] (ОТОБР.).

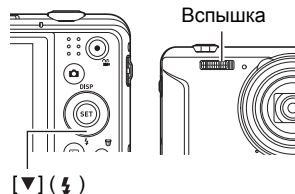

Автовспышка	Автовспышка срабатывает автоматически, в соответствии с условиями экспозиции (освещенностью и яркостью).
Принуд.откл.	Вспышка не используется.
Принуд. вкл.	Вспышка используется всегда. Эту настройку можно использовать для подсветки объекта съемки, который обычно выходит темным из-за дневного света или света позади (синхронизированная вспышка дневного света).
Уменьшение эффекта красных глаз	Вспышка срабатывает автоматически. Данный тип вспышки можно использовать для уменьшения вероятности появления эффекта красных глаз.

3. Нажмите кнопку спуска затвора для начала съемки.

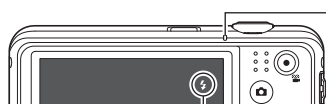

указывает, что вспышка работает.

### Задний индикатор

Мигает оранжевым, когда вспышка заряжается, указывая, тем самым, на то, что съемка пока невозможна.

- Сделать новый снимок со вспышкой нельзя, пока лампа не перестанет мигать оранжевым, что указывает на завершение зарядки.

### Исправ. красных глаз

Использование вспышки для съемок ночью или в плохо освещенной комнате может привести к появлению красных точек в глазах субъектов на снимке. Это вызывается отражением света вспышки от сетчатки глаза. Когда в качестве режима вспышки выбрано уменьшение эффекта красных глаз, камера выполняет предварительную вспышку, заставляя этим радужки глаз тех, кто находится в кадре, сжаться. Это уменьшает вероятность появления эффекта красных глаз.



Обратите внимание на следующие важные моменты при использовании уменьшения эффекта красных глаз.

- Уменьшение эффекта красных глаз не работает, если субъекты в кадре не смотрят прямо на камеру (вспышку).
- Уменьшение эффекта красных глаз может быть малоэффективно, если субъекты расположены далеко от камеры.

## Использование автоспуска (Автоспуск)

При использовании автоспуска, нажатие кнопки спуска затвора запускает таймер. Затвор спускается и снимок выполняется через фиксированный промежуток времени.

1. В режиме ЗАП нажмите [SET].
2. Используйте [▲] и [▼], чтобы выбрать на панели управления четвертый пункт сверху (Автоспуск).
3. Используйте [◀] и [▶] для выбора нужного параметра и нажмите [SET].

 Автоспуск: 10 сек.	Автоспуск: 10 секунды
 Автоспуск: 2 сек.	Автоспуск: 2 секунды • При съемке в условиях, увеличивающих значение выдержки, эту настройку можно использовать для предотвращения смазывания изображения из-за движения камеры.
 Автоспуск: x3	Выполняет три снимка: один снимок через 10 секунд после нажатия кнопки спуска затвора, следующие два как только камера будет готова их выполнить после выполнения предыдущего снимка. Сколько времени может занять подготовка камеры к снимку зависит от размера изображения и настроек качества, того, вставлена ли в камеру карта памяти и состояния зарядки вспышки.
Автоспуск: Выкл.	Отключает автоспуска.

- Передний индикатор мигает, пока идет отсчет автоспуска.
- Идущий отсчет автоспуска можно прервать, нажав [SET].

Передний индикатор

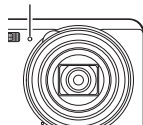

## ПРИМЕЧАНИЕ

- Автоспуска не может быть использован вместе со следующими функциями. Серия, некоторые из режимов съемки
- Троекратный автоспуска не может быть использован вместе со следующими функциями. Фильм, простой режим, некоторые из режимов съемки

## Использование функции отслеживания лиц

При съемке людей, функция отслеживания лиц обнаруживает лица до восьми субъектов и корректирует фокусировку с яркостью соответствующим образом.

1. В режиме ЗАП нажмите [SET].
2. Используйте [▲] и [▼], чтобы выбрать на панели управления пятый пункт сверху (Отслеж. лиц).
3. Используйте [◀] и [▶], чтобы выбрать «📷 Отслеж. лиц: Вкл.» и нажмите [SET].
4. Нацельте камеру на одного или нескольких человек.  
Камера обнаружит человеческие лица и отобразит рамки вокруг них.
5. Нажмите кнопку спуска затвора наполовину.  
Камера выполнит фокусировку и рамки вокруг лиц, на которых она сфокусирована, станут зелеными.
6. Нажмите кнопку спуска затвора до упора.

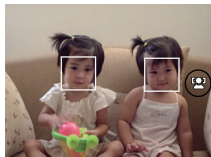

Значок отслеживание лиц

## ВНИМАНИЕ!

- Камера выполнит фокусировку по центру, если она не может обнаружить лиц.
- Когда включено отслеживание лиц, доступен только один режим фокусировки – Автофокусировка (автофок.).
- Отслеживание лиц может занять дольше времени, если держать камеру боком.
- Не поддерживается обнаружение следующих типов лиц:
  - Лиц, скрытых волосами, солнечными очками, шляпой и т.д., либо лиц в глубокой тени
  - Лиц, профиль которых находится под углом к камере
  - Очень удаленных и маленьких либо очень близких лиц
  - Лиц в очень темных областях
  - Лиц домашних животных и прочих существ, не являющихся людьми

- Отслеживание лиц не может быть использовано в сочетании с любыми из следующих функций:
  - Некоторые из режимов съемки.
  - Простой режим
  - Видеосъемка
- Настройка Обл.автофок. игнорируется, когда включено отслеживание лиц.

## Съемка без создания помех для других (бесшумный режим)

Бесшумный режим автоматически отключает вспышку, приглушает звуки работы и меняет прочие настройки так, чтобы избежать создания помех людям вокруг пользователя. Он может пригодиться при съемке в музее или других местах, где запрещена съемка со вспышкой.

1. В режиме ЗАП нажмите [SET].
2. Используйте [▲] и [▼], чтобы выбрать на панели управления шестой пункт сверху (Бесшумный режим).
3. Используйте [◀] и [▶], чтобы выбрать «Вкл.», затем нажмите [SET]. Это введет камеру в бесшумный режим, на что будет указывать  (Без звука) на экране монитора. Ниже показаны настройки камеры в бесшумном режиме.

Вспышка	Выкл.
Автоспуск	Выкл.
Звуки	Выкл.

- Как показано в примере справа, вспышка и автоспуска убраны с панели управления. Это означает, что данные параметры нельзя изменить через панель управления.
- Подробности см. ниже.
  - Вспышка
  - Автоспуск
  - Звуки
- В случае входа в бесшумный режим в режиме ЗАП, камера останется в нем и после переключения на режим воспроизведения.



## Использование простого режима

Простой режим устраняет хлопотные настройки и упрощает выполнение снимков. Этот режим рекомендуется для новичков в цифровой фотографии.

1. В режиме ЗАП нажмите [SET].
2. Используйте [▲] и [▼], чтобы выбрать на панели управления третий пункт снизу (Простой режим).

- 
3. Используйте [◀] и [▶], чтобы выбрать « ON », затем нажмите [SET]. Камера войдет в простой режим.
- 

4. Нацельте камеру на человека.

Если камера обнаружит человеческое лицо, она будет постоянно фокусироваться на этом лице.

Если камера не обнаружит человеческое лицо, она будет постоянно фокусироваться на центре экрана.

- Камера выполнит фокусировку и рамка фокусировки станет зеленой.
- 

5. Когда все готово к снимку, нажмите кнопку спуска затвора. Это выполнит снимок.
- 

**ВНИМАНИЕ!**

- Работа объектива вызовет вибрацию и звук. Это не является признаком неисправности.
- Панель управления простого режима.

В простом режиме панель управления предоставляет доступ к четырем элементам настроек: размер изображения, вспышка, автоспуска и простой режим. Имеется также параметр «МЕНЮ», который можно выбрать для отображения экрана меню с целью настройки качества изображения и параметры вкладки настройки.

- В простом режиме вкладка «Качество» можно использовать только для настройки параметров «Качество видео» и «D-Lighting».
- Настройки параметров меню, появляющихся в нормальном меню ЗАП, но не в меню записи простого режима, автоматически устанавливаются на оптимальные значения. Эти фиксированные значения не влияют на настройки нормального меню записи.

1. В простом режиме нажмите [SET].

В простом режиме символы, появляющиеся на экране настроек, крупнее, чем в других режимах.

---

2. С помощью кнопок [▲] и [▼] выберите параметр, который следует изменить

- 1 Размер изображения
- 2 Вспышка
- 3 Автоспуск
- 4 Простой режим
- 5 Отображение меню ЗАП

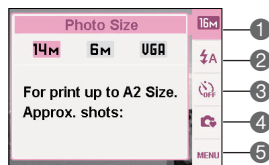



### 3. Используйте [◀] и [▶] для изменения параметра.

Параметр:	Доступные настройки:
Размер фотографии	* /  /
Вспышка	(Авто)* /  (Вкл.) /  (Выкл.)
Автоспуск	(Автоспуск: 10 сек.) /  *
Простой режим	/  *
МЕНЮ	Вкладка «Качество»/Вкладка «Настройка»

- Звездочка (\*) указывает на настройки, устанавливаемые по умолчанию.
- Ниже приведена поясняющая информация простого режима.

: остается в простом режиме.

: выходит из простого режима в нормальный режим записи.

### 4. Нажмите [SET].

Это применит выполненные настройки и отобразит экран видеосъемки простого режима, указывая, что камера готова к съемке.

Если в действии 2 было выбрано «МЕНЮ», нажатие [SET] отобразит меню ЗАП. Подробную информацию о настройке его параметров см. в «Дополнительные настройки».

- Нажатие (Удалить) приведет к выходу из панели управления.

## Съемка с увеличением

Данная камера предоставляет оптическое увеличение 12.5X (это меняет фокусное расстояние объектива), которое можно использовать в сочетании с цифровым увеличением (выполняющим цифровую обработку центральной части изображения для его увеличения). Общее потенциальное увеличение составляет от 12.5X до 159.5X. Точка искажения изображения зависит от размера изображения.

1. В режиме ЗАП увеличение осуществляется перемещением контроллера увеличения.



■ Съемка под широким углом



Ⓢ Съемка с телеобъективом

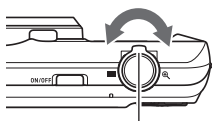

Контроллер увеличения

- (Съемка под широким углом) : Уменьшает размер объекта съемки и расширяет кадр
- Ⓢ (Съемка с телеобъективом) : Увеличивает размер объекта съемки и сужает кадр.

2. Нажмите кнопку спуска затвора для выполнения снимка.

### **ВНИМАНИЕ!**

- Цифровое увеличение отключается, когда включена установка временных меток.

## Точка переключения оптического и цифрового увеличения

Если переместить контроллер увеличения в сторону  $\otimes$  (Съемка с телеобъективом), операция остановится, когда коэффициент оптического увеличения достигнет максимума. Отпустим контроллер увеличения на секунду и затем надавив на него снова в сторону  $\otimes$  (Съемка с телеобъективом), можно переключиться на цифровое увеличение, которое можно использовать для установки еще более высокого коэффициента увеличения.

- При увеличении на экране монитора появляется шкала масштабирования, показывающая текущую настройку увеличения.



Диапазон фокусировки  
(Отображается для Автофокусировки,  
макрофокусировки и фокусировки вручную.)

Шкала масштабирования

- Точка искажения изображения зависит от размера изображения (стр. 33). Чем меньше размер изображения, тем больший коэффициент увеличения можно использовать до достижения точки искажения изображения.
- Хотя цифровое масштабирование обычно вызывает искажение изображений, ограниченное использование цифрового масштабирования для изображений размером 10M и менее может и не вызывать искажений. Диапазон, в котором цифровое масштабирование не приведет к искажению изображения, указывается на дисплее. Точка искажения изображения зависит от размера изображения.

Размер изображения	Максимальный коэффициент увеличения	Предельная величина увеличения без искажений
14M	50.0X	12.5X
3:2	50.0X	12.5X
16:9	50.0X	12.5X
10M	59.3X	14.8X
6M	76.6X	19.1X
3M	105.4X	26.4X
VGA	159.5X	84.4X

## Для записи видео

### 1. Установите настройки качества видео (см. стр. 35).

Длина видео, которое можно записать, будет зависеть от выбранной настройки качества.

### 2. В режиме ЗАП, нацельте камеру на объект съемки и нажмите [●] (Фильм)

Это начнет запись и отобразит **REC** на экране монитора.

Записанное видео включает в себя монофонический звук.

[●] (Фильм)

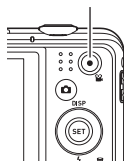

Остающееся время записи (см. стр 90)



Время записи

### 3. Нажмите кнопку [●] (Фильм) снова, чтобы прекратить запись видео.

Запись видео прекратится автоматически в случае заполнения памяти до нажатия [●] (Фильм).

- Максимально допустимый размер одной записи видео составляет 4 Гб по размеру файла или 29 минут по продолжительности. Запись видео автоматически прекращается при достижении одного из этих пределов.



## Запись с использованием режима съемки

Режим съемки позволяет выбрать пример сцены, соответствующий типу видео, который нужно снять, после чего камера автоматически применит подходящие настройки, обеспечивая неизменно прекрасное качество видео. Например, если выбрать «Ночная сцена» в режиме съемки, то камера настроится на обеспечение большей яркости и яркости ночных съемок.

## ПРИМЕЧАНИЕ

- Использование записи видео в течении долгого времени заставит камеру слегка нагреться. Это не является неисправностью.
- Камера также записывает звук. При съемке видео обратите внимание на следующее:
  - Ваши пальцы и т. д. не должны закрывать микрофон.
  - Хорошее качество съемки невозможно, если камера слишком далеко от того, что снимается.
  - Использование кнопок камеры во время съемки может привести к тому, что шум от них попадет в звуковую дорожку.
- Съемка чего-то очень яркого может привести к появлению вертикальной розовой полосы на изображении, показываемом на экране монитора. Это не является признаком неисправности.



- При использовании встроенной памяти камеры или определенных типов карт памяти запись данных может занять слишком много времени, приводя к разрывам в изображении или звуке. На это указывает мигание значков  и  на экране монитора. Чтобы избежать потери кадров, рекомендуется использовать карту памяти с максимальной скоростью передачи данных не менее 10 МБ в секунду.
- Воздействие движений камеры на изображение становится более явным, при съемке с малого расстояния или с большим коэффициентом увеличения. Поэтому в подобных случаях рекомендуется использовать штатив.

## Выполнение снимка во время съемки видео

### 1. Нажмите кнопку спуска затвора во время съемки видео.



Съемка видео продолжится после выполнения снимка.

#### ПРИМЕЧАНИЕ

- Для изменения параметра съемки со вспышкой, во время записи видео, используйте [▼] ().
- Запись видео прерывается на несколько секунд в точке выполнения снимка.
- Выполнение снимка во время съемки видео невозможно, если съемка выполняется с использованием:
  - Некоторых из режимов съемки.
  - Простой режим

## Запись только звука (Гол. запись)

Гол. запись позволяет записывать только звук, без снимков или видео.

1. В режиме ЗАП нажмите [SET].
2. Используйте [▲] и [▼], чтобы выбрать на панели управления нижний пункт (СЦН), затем нажмите [SET].
3. Используйте [▲], [▼], [◀] и [▶], чтобы выбрать режим «Гол. запись», затем нажмите [SET].  
После этого на экране монитора появится .
4. Нажмите кнопку спуска затвора для начала записи.
  - Во время записи задний индикатор мигает зеленым.
  - Нажатие [SET] во время записи вставит в запись маркер. В ходе воспроизведения можно переходить к маркерам в записи.
5. Нажмите кнопку спуска затвора снова, чтобы остановить запись звука.
  - Повторяйте действия 4 и 5 для создания другого файла записи звука.
  - Чтобы отключить Гол. запись, нажмите [SET], используйте [▲] и [▼] для выбора нижнего пункта панели управления (СЦН) и выберите  (Авто).

Остающееся время записи

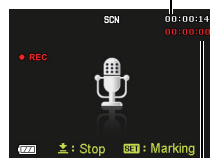

Время записи

### ПРИМЕЧАНИЕ

- В ходе записи аудио можно использовать [▲] (DISP) для включения и отключения экрана монитора.
- Когда содержимое экрана монитора отключено, выбор режима «Гол. запись» приведет к немедленному отключению экрана монитора.

## Для воспроизведения записи звука

1. В режиме воспроизведения используйте [◀] и [▶] для отображения файла записи голоса, который следует воспроизвести.  отображается на месте изображения для файла записи голоса.

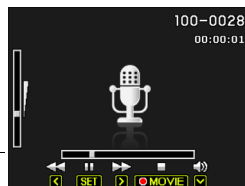

2. Нажмите кнопку [●] (Фильм), чтобы начать воспроизведение.
  - Воспроизведение можно также начать, выбрав второй элемент панели воспроизведения сверху (Начать воспроизведение) и нажав [SET].

### Элементы управления воспроизведением записи голоса

Перемотка вперед/перемотка назад	[◀] [▶]
Воспроизведение/пауза	[SET]
Переход к маркеру	Когда воспроизведение приостановлено, нажмите [◀] или [▶], чтобы перейти к следующему маркеру, затем нажмите [SET] для возобновления воспроизведения.
Регулировка громкости	Нажмите [▼], затем нажмите [▲] [▼]
Включение/выключение экрана монитора	[▲] (ОТОБР.)
Завершение воспроизведения	[●] (Фильм)

## Что такое режим съемки?

Режим съемки позволяет выбрать один из собрания примеров, отражающих широкий набор различных типов условий съемки. Когда необходимо сменить настройки камеры, просто найдите режим, соответствующий текущим потребностям, и камера автоматически выполнит нужные настройки. Это помогает снизить вероятность порчи изображений из-за неадекватных настроек экспозиции и выдержки.

## Примеры режимов

			
Портрет	фоне пейзажа	Ночь	Портрет ночью

## Для выполнения снимка с помощью режима съемки

1. В режиме ЗАП нажмите [SET].
2. Используйте [▲] и [▼], чтобы выбрать на панели управления нижний пункт (СЦН), затем нажмите [SET].  
Это выведет меню режимов съемки.
  - По умолчанию выбран  (Авто).

3. Используйте [▲], [▼], [◀] и [▶] для перемещения рамки к режиму, который нужно выбрать.
  - Меню режима состоит из нескольких страниц. Для прокручивания страниц меню используйте [▲] и [▼].
  - Информацию о режиме, выбранном в настоящий момент, можно просмотреть.
  - Чтобы вернуться к обычному выполнению снимков, выберите режим 1  (Авто).

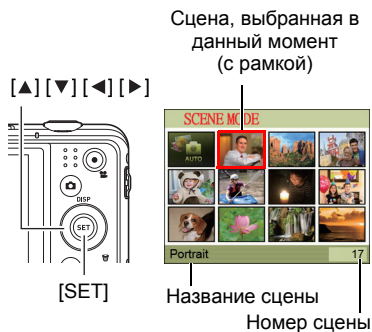



---

**4.** Нажмите [SET] для применения настроек из выбранного в данный момент режима съемки.

Это вернет камеру в режим ЗАП.

- Настройки выбранного режима съемки останутся в действии до выбора другого режима.
- Чтобы выбрать другой режим записи, повторите вышеописанную процедуру с начала.

---

**5.** Нажмите кнопку спуска затвора (в случае выполнения снимка) или [●] (Фильм) (в случае съемки видео).

• Использование экрана информации о режиме съемки

Чтобы получить дополнительную информацию о режиме съемки, выберите его на экране выбора режимов с помощью рамки, после чего сдвиньте контроллер увеличения в любом направлении.

- Чтобы вернуться в меню режимов, сдвиньте контроллер увеличения снова.
- Для прокрутки между сценами используйте [◀] и [▶].
- Нажмите [SET] для применения настроек из выбранного в данный момент режима съемки.

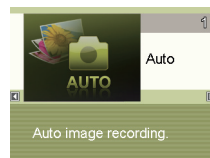

## Дополнительные настройки

Ниже описано, что необходимо проделать в меню для настройки различных параметров камеры.

- Содержимое меню и возможные действия в режиме ЗАП отличаются от таковых в режиме воспроизведения. Действия, описанные в данном разделе, относятся к меню режима ЗАП.

### Использование экранных меню

- Пример работы на экране меню режима ЗАП

1. В режиме ЗАП нажмите [SET].

2. Используйте [▲] и [▼], чтобы выбрать на панели управления второй пункт снизу (МЕНЮ), затем нажмите [SET].

Это отобразит экран меню ЗАП.

3. Используйте [◀] и [▶] для выбора вкладки, где расположен элемент меню, который нужно настроить.

4. Используйте [▲] и [▼] для выбора нужного элемента меню и нажмите [▶].

5. Используйте [▲] и [▼] для изменения настройки выбранного элемента меню.

6. После выполнения нужных настроек, нажмите [SET] для применения настроек и возврата к экрану видеоискателя.

- Нажатие [◀] вместо [SET] применит выбранную настройку и вернет к выбору элемента меню.
- Чтобы настроить параметры на другой вкладке, после нажатия [◀] для возвращения в меню, используйте [▲] или [☒] (Удалить) для перемещения выделения вверх к вкладкам, после чего используйте [◀] и [▶] для выбора нужной вкладки.

[▲][▼][◀][▶]

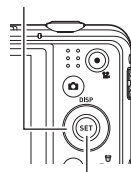

[SET]

Пример:  
Когда «Качество »  
выбрано на вкладке  
«Качество».

Вкладки

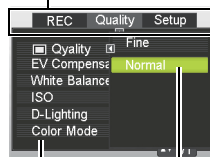

Параметры

Выбранный элемент  
меню

## ПРИМЕЧАНИЕ

---

- [🗑️] (Удалить) предоставляет полезный способ перехода между вкладками и меню.
  - Нажатие [🗑️] (Удалить), когда выбрана вкладка, отобразит экран видеоискателя.
  - Нажатие [🗑️] (Удалить), когда выбран элемент меню или параметр, приведет к «шагу назад» в следующей последовательности: Настройки → Элементы меню → Вкладка.



## ВНИМАНИЕ!



- Некоторые из элементов меню недоступны когда камера работает в бесшумном режиме.

## Настройки режима ЗАП (ЗАП)

### Выбор режима Фокус (Фокус)

#### Последовательность действий

[] (ЗАП) → [SET] → МЕНЮ → Вкладка «ЗАП» → Фокус

Параметры	Тип снимка	Режим Фокус		Примерный диапазон фокусировки*1	
		Снимок	Видео	Снимок	Видео
Автофокусировка	Обычная съемка	Автоматическая	Автоматическая	Примерно от 5 см. до ∞ (бесконечность) (от 2,0 дюймов до ∞) (Съемка под широким углом)	
 Макро	Крупные планы	Автоматическая		Примерно от 1 см до 50 см (от 0,39 дюйма до 19,7 дюймов) (пятый шаг масштабирования от параметра максимально широкого угла)	
 Супер-Макро	Крупные планы	Автоматическая		Примерно от 1 см до 30 см (от 0,39 дюйма до 19,7 дюймов)	
 Бесконечность	Пейзажи и прочие удаленные объекты съемки	Фиксированная	Бесконечность		
 Ручная фокусировка	Когда фокусировку желательно выполнить вручную	Вручную	Примерно от 5 см. до ∞ (бесконечность)*2 (от 2,0 дюймов до ∞) (Съемка под широким углом)		

\*1 Диапазон фокусировки – это расстояние от поверхности объектива.

\*2 Его минимальное значение меняется вместе с параметром оптической фокусировки.

#### Супер-Макро

Супер-Макро фиксирует оптическую фокусировку в положении, позволяющем выполнять съемку с минимального расстояния до объекта съемки. Результатом являются более близкие и крупные изображения объекта съемки.

## ПРИМЕЧАНИЕ

- Если выбрать «Супер-Макро», увеличение будет фиксированным, так что перемещение контроллера увеличения не будет на него влиять.

Для выполнения фокусировки вручную

**1.** Расположите изображение на экране монитора так, чтобы объект съемки, который должен находиться в фокусе, был внутри желтой рамки.



Желтая рамка

**2.** Следя за изображением на экране монитора, используйте [◀] и [▶] для корректирования фокусировки.

- В этот момент изображение, находящееся внутри рамки, увеличится и заполнит экран монитора, что помогает в фокусировке. Если после появления увеличенного изображения не выполнять никаких операций в течении двух секунд, вновь появится экран с этапа 1.

Использование фиксации фокуса

Если необходимо сделать снимок, где объект съемки, на котором следует выполнить фокусировку, находится вне рамки фокусировки в центре экрана, можно использовать прием под названием «фиксация фокуса».

- Чтобы использовать фиксацию фокуса, выберите «[•] Точеч зам» в качестве области Автофокусировки.

Объект съемки, который

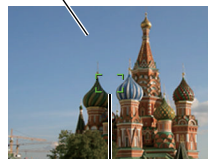

Рамка фокусировки

**1.** Сопоставьте рамку фокусировки экрана монитора с объектом съемки, который должен быть в фокусе и нажмите кнопку спуска затвора до половины.

**2.** Удерживая кнопку спуска затвора нажатой до половины (что будет поддерживать установку фокусировки), скорректируйте положение камеры для получения нужной компоновки изображения.

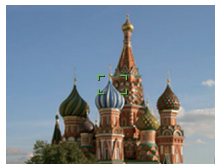

**3.** Когда будете готовы снимать, нажмите кнопку спуска затвора до конца.

## ПРИМЕЧАНИЕ





- Фиксация фокуса также фиксирует экспозицию (автоматическая экспозиция).

## Изменение формы рамки фокусировки (Рамка фокусировки)

### Последовательность действий









[📷] (ЗАП) → [SET] → МЕНЮ → Вкладка «ЗАП» → Рамка фокусировки

Эту процедуру можно использовать для выбора между пятью различными формами рамки фокусировки, включая рамку сердечка.

Параметры					
-----------	---	---	---	---	---

### ПРИМЕЧАНИЕ

- Нажатие кнопки спуска затвора до половины заставит рамку фокусировки сменить форму на одну из показанных ниже.

Фокусировка успешна				
Фокусировка неудачна				

- При снимках с использованием отслеживания лиц или в простом режиме, формой рамки будет .

## Использование серии

### Последовательность действий

**[📷] (ЗАП) → [SET] → МЕНЮ → Вкладка «ЗАП» → Серия**

Когда включено использование серии, снимки делаются один за другим вплоть до заполнения памяти, пока пользователь держит кнопку спуска затвора нажатой.

Отпустите кнопку спуска затвора, чтобы остановить съемку.

## Уменьшение эффекта от движений камеры и объекта съемки (Стабилизатор)

### Последовательность действий

**[📷] (ЗАП) → [SET] → МЕНЮ → Вкладка «ЗАП» → Стабилизатор**

Функцию стабилизатора камеры можно включить, чтобы уменьшить смазывание изображения из-за движений объекта съемки или камеры, в случаях съемки чего-то движущегося с телеобъективом, съемки чего-то быстродвижущегося или съемки при плохом освещении.



Данная цифровая камера снабжена функцией устранения эффектов тряски на основе сдвигового регистра на ПЗС и высокочувствительной функцией по борьбе со смазыванием. Эти две функции вместе сводят к минимуму негативное воздействие движений рук и объекта съемки.

 Вкл.	Уменьшает эффекты движений рук и объекта съемки.
Выкл.	Отключает функцию стабилизатора.
DEMO	Нажатие кнопки спуска затвора до половины демонстрирует эффект стабилизатора. Однако, снимок при этом не выполняется.

## Указание области Автофокусировки (Обл.автофок.)

### Последовательность действий

[📷] (ЗАП) → [SET] → МЕНЮ → Вкладка «ЗАП» → Обл.автофок.

 Точеч зам	Этот режим снимает показатели с маленькой области в центре изображения. Эта настройка хорошо работает с фиксацией фокуса.
 Мульти зам	При нажатии кнопки спуска затвора до половины, когда выбрана эта настройка, камера выберет оптимальную область Автофокусировки из девяти возможных областей. Область, на которой сфокусирована камера, будет выделена зеленым.
 Трекинг	Нажатие кнопки спуска затвора до половины фокусирует камеру на объекте съемки и заставляет рамку фокусировки отслеживать движения объекта съемки.

«[•] Точеч зам» или «[⌘] Трекинг»

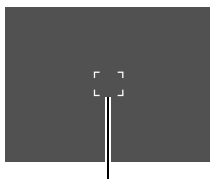

Рамка фокусировки

« Мультизамер»

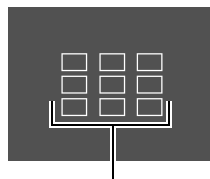

Рамка фокусировки

### ВНИМАНИЕ!

- Выбор «[⌘] Трекинг» может вызвать вибрацию и звук из-за работы объектива во время отслеживания объекта съемки. Это не является признаком неисправности.



## Назначение функций клавишам [◀] и [▶] (Кнопка Лев./Прав.)

### Последовательность действий

[📷] (ЗАП) → [SET] → МЕНЮ → Вкладка «ЗАП» → Кнопка Лев./Прав.

Клавишам [◀] и [▶] можно назначить одну из четырех функций, перечисленных ниже.

Параметр	Функция клавиш [◀]/[▶]
Компенс. экспоз.	Корректируют значение Компенс. экспоз..
Бал. белого	Меняют настройку баланса белого.
Чувствительность ISO	Меняют настройку чувствительности ISO.
Автоспуск	Устанавливают время срабатывания автоспуска.
Выкл.	Отменяет назначение функций клавишам [◀] и [▶].

## Отображение назранной сетки (Сетка)

### Последовательность действий

[📷] (ЗАП) → [SET] → МЕНЮ → Вкладка «ЗАП» → Сетка

В режиме ЗАП на экране монитора можно отобразить сетку, для упрощения вертикального и горизонтального выравнивания при компоновке снимков.



## Использование Значки - Справка (Значки - Справка)

### Последовательность действий

[📷] (ЗАП) → [SET] → МЕНЮ → Вкладка «ЗАП» → Значки - Справка

Когда включена Значки - Справка, на дисплее будут появляться текстовые описания для определенных значков при переключении между функциями ЗАП.

Функции, охваченные Значки - Справка

- Режим ЗАП, вспышка, режим экспомера, бал. белого, автоспуска, Компенс. экспоз.

## Настройка параметров по умолчанию при включении (память)

### Последовательность действий

[] (ЗАП) → [SET] → МЕНЮ → Вкладка «ЗАП» → Память

При выключении камеры она запоминает все занесенные в память, на этот момент, параметры и восстанавливает их при включении. Если элемент памяти отключен, соответствующий параметр будет возвращен к своей исходной настройке по умолчанию при отключении камеры.

Параметр	Отключен (исходная настройка по умолчанию)	Включен
 Реж.сцены	Снимок (авто)	Настройка при отключении
Вспышка	Авто	
Фокус	Автофокусировка	
Бал. белого	Авто	
Чувствительность ISO	Авто	
Обл.автофок.	Точеч зам	
Серия	Выкл.	
Автоспуск	Выкл.	
Положение фокусировки вручную	Положение до выбора фокусировки вручную.	
Положение увелич.*	Полная ширина	



\* Только для оптического увеличения.

- Если отключить камеру и включить ее, снова, когда элемент памяти режима съемки включен, все прочие элементы памяти (кроме положения увеличения) принимают настройки, соответствующие выбранному режиму съемки, вне зависимости от того, отключены ли они или включены.

## Параметры качества изображения (качество)

### Указание качества изображения снимка (качество (снимок))

#### Последовательность действий

[] (ЗАП) → [SET] → МЕНЮ → Вкладка «Качество» →   
Качество (снимок)

Высокое	Дает приоритет качеству изображения.
Обычная	Обычная

- Параметр «Высокое» помогает выделить детали при выполнении снимка природы, который должен включать густые ветви и листья, либо снимка сложного узора.

### Корректировка яркости изображения (Компенс. экспоз.)

#### Последовательность действий

[] (ЗАП) → [SET] → МЕНЮ → Вкладка «Качество» →  
Компенс. экспоз.

Значение экспозиции изображения (показатель экспозиции, EV) можно скорректировать вручную перед снимком.

- Диапазон Компенс. экспоз.: от -2.0 EV до +2.0 EV.
- Единица: 1/3 EV

#### 1. Используйте [▲] и [▼] для изменения значения компенсации экспозиции.

Увеличивает значение EV. Высокое значение EV лучше всего подходит [▲]: для ярко окрашенных или подсвеченных сзади объектов съемки.

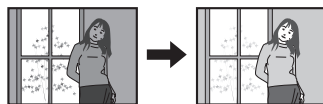

Уменьшает значение EV. Низкое значение EV лучше всего подходит [▼]: для объектов съемки, окрашенных в темные тона и для съемки вне помещений ясным днем.

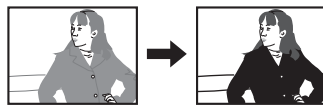

Чтобы отменить компенсацию экспозиции, поменяйте значение EV на 0,0.

#### 2. Нажмите [SET].

Это применимо к значению компенсации экспозиции Установленная компенсация экспозиции останется в силе до ее изменения или отключения камеры (что сбросит ее к 0,0).







#### ПРИМЕЧАНИЕ

- Компенсация экспозиции не гарантирует удовлетворительных результатов в случае съемки при очень ярком или очень плохом освещении.

## Последовательность действий

[] (ЗАП) → [SET] → МЕНЮ → Вкладка «Качество» → Бал. белого

Баланс белого можно корректировать для соответствия доступным при съемке источникам света и предотвращения появления синего оттенка, возникающего при съемках вне помещений в облачную погоду, либо зеленого оттенка, возникающего при съемках в свете люминесцентных ламп.

Авто	Настраивает камеру на автоматическую корректировку баланса белого.
 (Дневн.свет)	Для съемок вне помещений ясным днем.
 (Облачно)	Для съемок вне помещений облачным, дождливым днем, в тени и т. д.
 Тень	Для съемок ясным днем в тени деревьев и строений.
 (Люмин. белый свет)	Для съемок при освещении люминесцентными лампами белого света.
 (Люмин. дневной свет)	Для съемок при освещении люминесцентными лампами нового образца.
 (Иск.освещ.)	Для съемок при освещении обычными электролампочками.
Пользовательск.	<p>Для настройки камеры под определенный источник света вручную.</p> <ol style="list-style-type: none"> <li>1 Выберите «Ручной режим».</li> <li>2 В условиях освещения, которые предполагается использовать при съемке, наведите камеру на чистый белый лист бумаги, так чтобы этот лист заполнял весь экран монитора и нажмите кнопку спуска затвора.</li> <li>3 Нажмите [SET].</li> </ol> <p>Настройка баланса белого сохраняется даже при отключении камеры.</p>



- Когда в качестве баланса белого выбрано «Авто», камера автоматически определяет точку белого объекта съемки. Определенные цвета объектов и условия освещения могут вызвать проблемы с определением камерой точки белого, что делает достижение правильного баланса белого невозможным. Если это произойдет, выберите настройку баланса белого, соответствующую условиям съемки (Дневн.свет, облачно и т. д.).

## Указание чувствительности ISO (ISO)

### Последовательность действий

[📷] (ЗАП) → [SET] → МЕНЮ → Вкладка «Качество» → ISO

Чувствительность ISO измеряет чувствительность к свету.

Авто	Автоматически корректирует чувствительность, в зависимости от условий.		
Чувствительность ISO 64	Чувствительность ниже  ↕  Чувствительность выше	Низкая скор. сраб. затвора  ↕  Выс. скор. сраб. затвора. (для съемок в слабо освещенных областях).	Зернистость меньше  ↕  Изображение менее гладкое (повышенная зернистость)
Чувствительность ISO 100			
Чувствительность ISO 200			
Чувствительность ISO 400			
Чувствительность ISO 800			
Чувствительность ISO 1600			

- Чувствительность ISO «Авто» всегда применяется к видео, вне зависимости от текущих настроек чувствительности ISO.
- Высокие значения чувствительности ISO обычно ведут к зернистости изображений.

## Оптимизация яркости изображений (D-Lighting)

### Последовательность действий

[📷] (ЗАП) → [SET] → МЕНЮ → Вкладка «Качество» → D-Lighting

Этот параметр можно использовать для оптимизации баланса между светлыми и темными областями при выполнении снимков.

Вкл.	Выполняет коррекцию яркости. Когда выбран этот вариант, сохранение изображения после нажатия кнопки спуска затвора занимает больше времени.
Выкл.	Не выполняет коррекцию яркости.

## Использование встроенных цветовых фильтров (Цветовой режим)

---

### Последовательность действий

**[📷] (ЗАП) → [SET] → МЕНЮ → Вкладка «Качество» → Цветовой режим**

Параметры: Откл., черно-белый, сепия, красный, зеленый, синий, желтый, розовый и сиреневый

## Просмотр снимков

Процедуру просмотра снимков см. на стр. 29.

## Просмотр видео

1. Нажмите [▶] (ВОСПР.) и используйте кнопки [◀] и [▶] для отображения видео, которое следует воспроизвести.
2. Нажмите кнопку [●] (Фильм), чтобы начать воспроизведение.

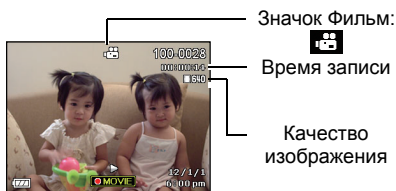

### Элементы управления воспроизведением видео

Перемotka вперед/перемotka назад	[◀] [▶] <ul style="list-style-type: none"> <li>• Повторные нажатия этих кнопок увеличивают скорость перемотки вперед или назад.</li> <li>• Чтобы вернуться к нормальной скорости перемотки, нажмите [SET].</li> </ul>
Воспроизведение/пауза	[SET]
1 кадр вперед/назад	[◀] [▶] <ul style="list-style-type: none"> <li>• Нажатие и удержание одной из этих кнопок ведет к непрерывной прокрутке.</li> </ul>
Регулировка громкости	Нажмите [▼], затем нажмите [▲] [▼] <ul style="list-style-type: none"> <li>• Громкость может быть скорректирована только в ходе воспроизведения видео.</li> </ul>
Отображение информации включено/выключено.	[▲] (ОТОБР.)
Увеличение	Переместите контроллер увеличения в направлении . <ul style="list-style-type: none"> <li>• Для прокрутки увеличенного изображения на экране монитора можно использовать [▲], [▼], [◀] и [▶]. Увеличивать изображение видео можно до размера в 4,5 раз больше нормального.</li> </ul>
Остановка воспроизведения	[●] (Фильм)

- Воспроизведение видео, записанного не с помощью данной камеры, может оказаться невозможным.

## Увеличение изображения на экране

1. В режиме ВОСПР. используйте [◀] и [▶] для прокрутки изображений, пока не отобразится нужное.

2. Передвиньте контроллер увеличения в сторону  для увеличения.

Для прокрутки увеличенного изображения на экране монитора можно использовать [▲], [▼], [◀] и [▶]. Передвиньте контроллер увеличения в сторону  для уменьшения.

- Когда комментарии на экране монитора включены, график в нижнем правом углу экрана показывает, какая часть увеличенного изображения отображается в настоящий момент.
- Для выхода из операции увеличения нажмите [🗑️] (Удалить).
- Хотя максимальный коэффициент увеличения составляет 8X, определенные размеры изображения могут не допускать увеличения до полного 8X.
- Нажатие [SET] зафиксировывает текущий коэффициент увеличения для изображения на экране. После этого можно использовать [◀] и [▶] для прокрутки изображений, при сохранении того же коэффициента увеличения. Повторное нажатие [SET] снимет фиксацию коэффициента увеличения и позволит использовать [▲], [▼], [◀] и [▶] для перемещения между изображениями, показываемыми в настоящий момент.



## Отображение меню изображений

1. В режиме ВОСПР. переместите контроллер увеличения в сторону .

Используйте [▲], [▼], [◀] и [▶] для перемещения рамки выбора по меню изображений.

Чтобы просмотреть конкретное изображение, используйте [▲], [▼], [◀] и [▶] для перемещения рамки выбора к нему, после чего нажмите [SET].





1. Используйте аудио-/видеокабель, входящий в комплект поставки камеры, для подключения ее к телевизору.

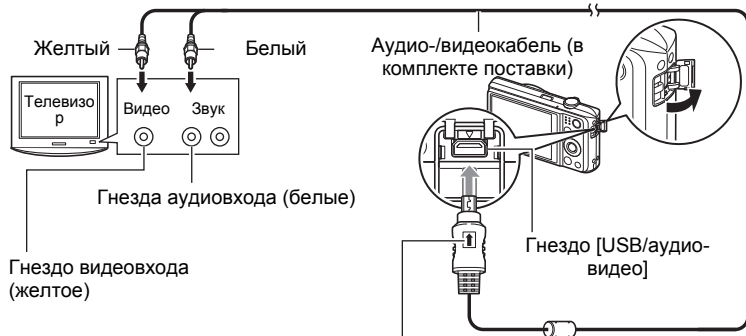

Убедитесь, что значок ↑ на штекере аудио-/видеокабеля смотрит в сторону объектива, при подсоединении кабеля к камере.

- Штекер кабеля должен надежно защелкнуться в гнезде USB/аудио-видео. Если штекер не вставлен до конца, это может привести к нарушениям передачи данных или неисправности.
- Обратите внимание, что даже если штекер вставлен полностью, его металлическая часть все равно будет видна, как показано на иллюстрации.

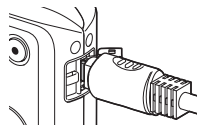

2. Включите телевизор и выберите его режим видеовхода.

Если у телевизора есть несколько видеовходов, выберите тот, к которому подключена камера.

3. Нажмите кнопку [⏮] (ВОСПР.), чтобы включить камеру.

Это заставит изображение появиться на экране телевизора, тогда как экран монитора камеры останется пустым.

- Нажатие [Вкл./Выкл. питание] или [⏻] (ЗАП) не включит камеру, пока аудио-/видеокабель подсоединен к ней.
- Также можно изменить формат экрана и систему видеосигнала.

4. Теперь на телевизоре можно просматривать изображения и воспроизводить видео теми же способами, которыми это делается обычно.

## ВНИМАНИЕ!

- Перед подключением к телевизору для просмотра изображений, настройте кнопки камеры [📷] (ЗАП) и [📺] (ВОСПР.) для «Вкл. питание» или «Вкл./Выкл. питание».
- Звук изначально выдается камерой на максимальной громкости. При начале просмотра изображений на телевизоре, установите звук телевизора на относительно низкий уровень, затем корректируйте его по мере необходимости.

## ПРИМЕЧАНИЕ

---

- Звук – монофонический.
- Некоторые телевизоры могут обрезать части изображений.
- Все значки и индикаторы, появляющиеся на экране монитора, также появятся на телеэкране. [▲] (ОТОБР.) можно использовать для изменения отображаемого содержимого.

Запись изображений камеры на устройство записи DVD или видеотеку  
Используйте один из следующих методов для подключения камеры к записывающему устройству с помощью аудио-/видеокабеля из комплекта поставки.

- Устройство записи DVD или видеотека: Подключитесь к гнездам видеовхода и аудиовхода.
- Камера: Гнездо USB / аудио-видео

Слайд-шоу из снимков и видео можно воспроизводить на камере и записывать на DVD или видеоленту. При записи изображения на внешнее устройство используйте [▲] (ОТОБР.) для удаления всех индикаторов с экрана монитора. Инструкции по подключении монитора к устройству записи и осуществлению записи см. в пользовательской документации этого устройства.

## Прочие функции воспроизведения (ВОСПР.)

В этом разделе объясняются элементы меню, которые можно использовать для настройки параметров и выполнения других операций воспроизведения.

### Использование панели ВОСПР.

Нажатие [SET] в режиме ВОСПР. отобразит панель ВОСПР..

- Пример операции панели ВОСПР.

1. В режиме ВОСПР. нажмите [SET].  
Панель ВОСПР. на правой стороне экрана монитора.



2. Используйте [▲] и [▼], чтобы выбрать нужный элемент панели ВОСПР., затем нажмите [SET].

3. Ниже описаны операции, которые можно выполнить с каждым из элементов панели ВОСПР..

Выход	Выход из панели ВОСПР.
Начало воспроизведения	Операция, выполняемая при выборе этого элемента, зависит от типа файла, отображаемого в настоящий момент на экране монитора. <ul style="list-style-type: none"><li>• Фильм: начинает воспроизведение видео.</li><li>• Гол. запись: начинает воспроизведение записи голоса.</li><li>• Снимок с аудиозаписью: начинает воспроизведение звука.</li></ul>
Слайд-шоу	Отображает меню слайд-шоу.
Бесшумный режим	Бесшумный режим отключает звуки работы камеры, позволяя не беспокоить окружающих по ходу воспроизведения.

## MENU Меню

Отображает меню ВОСПР.. В меню ВОСПР. можно выполнить операции, описанные ниже.

- 1 Используйте [◀] и [▶] для выбора вкладки, где расположен элемент меню, который нужно настроить.
- 2 Используйте [▲] и [▼] для выбора нужного элемента меню и нажмите [▶].
- 3 Используйте [▲] и [▼] для изменения настройки выбранного элемента меню.
- 4 Нажмите [SET] для применения настройки.

Вкладки



Выбранный элемент меню

### ПРИМЕЧАНИЕ

- Нажатие [🗑] (Удалить) выполнит одну из следующих операций.
  - Если ранее была выбрана вкладка, нажатие [🗑] (Удалить) приведет к возврату на экран видоискателя.
  - Если ранее была выбран элемент меню, нажатие [🗑] (Удалить) приведет к возврату на вкладку.

- Операции меню ВОСПР. в данном руководстве

Операции меню ВОСПР. представлены в данном руководстве как показано ниже.

Используйте [▲] и [▼], чтобы выбрать на панели ВОСПР. нижний пункт (Меню), затем нажмите [SET].

### Последовательность действий

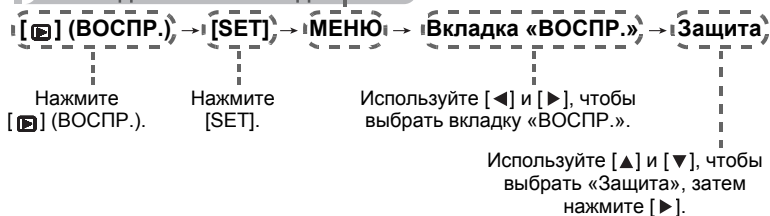

## Воспроизведение слайд-шоу на камере (слайд-шоу)

1. В режиме ВОСПР. нажмите [SET].
2. Используйте [▲] и [▼], чтобы выбрать на панели ВОСПР. третий пункт снизу (Слайд-шоу), затем нажмите [SET].

Пуск	Начинает слайд-шоу.
Время	Время от начала до конца слайд-шоу: 1-5 минут, 10 минут, 15 минут, 30 минут, 60 минут.
Интервал	Сколько будет отображаться каждое из изображений Используйте [◀] и [▶] для выбора значения от 1 до 30 секунд или «Макс.». Если указать значение от 1 до 30 секунд, изображения будут сменять друг друга через указанный интервал, но звуковые части видео и снимков с аудиозаписями будут воспроизводиться до самого конца. Когда слайд-шоу достигает файла видео, то, если выбрано «Макс.», отображается только первый кадр видео. Файлы записи голоса не ВОСПР., когда выбрано «Макс.».
Эффект	Включает и выключает эффект. Вкл.: включает эффект смены изображений и фоновую музыку. Выкл.: выключает эффект смены изображений и фоновую музыку.

- Чтобы остановить слайд-шоу, нажмите [🗑] (Удалить). Нажатие [SET] вместо [🗑] (Удалить) остановит слайд-шоу и вернет на экран меню.
- Корректируйте громкость звука посредством нажатия [▼] и затем нажатия [▲] или [▼] во время воспроизведения.
- Когда слайд-шоу выполняет переход от одного изображения к другому, нажатия кнопок игнорируются.
- Время, необходимое на переход от одного изображения к другому, может быть больше в случае изображений, записанных не с помощью данной камеры.

## Воспроизведение без создания помех для других (бесшумный режим)

Бесшумный режим отключает звуки работы камеры, позволяя не беспокоить окружающих по ходу воспроизведения.

1. В режиме ВОСПР. нажмите [SET].
2. Используйте [▲] и [▼], чтобы выбрать второй пункт снизу (Без звука), затем нажмите [SET].
3. Используйте [▲] и [▼], чтобы выбрать «Вкл.», затем нажмите [SET]. Это введет камеру в бесшумный режим, на что будет указывать m на экране монитора. Параметр «Звуки» автоматически меняется на «Выкл.» в бесшумном режиме.

## Поворачивание изображения (поворот)

### Последовательность действий

[] (ВОСПР.) → Экран снимка → [SET] → Меню → Вкладка «ВОСПР.» → Поворот

1. Используйте [▲] и [▼], чтобы выбрать «Поворот», затем нажмите [SET].  
Каждое нажатие [SET] повернет отображаемое изображение на 90 градусов влево.
2. Когда отображаемое изображение ориентировано нужным образом, нажмите [] (Удалить).

### ПРИМЕЧАНИЕ

- Обратите внимание, что эта процедура не меняет данных изображения. Она просто меняет то, как это изображение представляется на экране монитора камеры.
- Поворачивать защищенные или увеличенные изображения нельзя.
- На экране меню изображений будет отображаться исходная (неповернутая) версия изображения.

## Выбор изображений для печати (DPOF)

### Последовательность действий

[**OK**] (ВОСПР.) → Экран снимка → [SET] → Меню → Вкладка «ВОСПР.» → DPOF

## Защита файла от удаления (защита)

### Последовательность действий

[**OK**] (ВОСПР.) → [SET] → МЕНЮ → Вкладка «ВОСПР.» → Защита

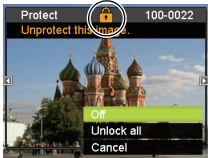
Вкл.	<p>Защищает указанные файлы.</p> <ol style="list-style-type: none"><li>1 Используйте [◀] и [▶] для прокрутки файлов, пока не отобразится тот, который нужно защитить.</li><li>2 Используйте [▲] и [▼], чтобы выбрать «Вкл.», затем нажмите [SET]. Защищенное изображение будет помечено значком .</li><li>3 Для защиты других файлов повторяйте действия 1 и 2. Для выхода из операции защиты нажмите [<b>DEL</b>] (Удалить). Чтобы снять защиту с файла, выберите «Выкл.» вместо «Вкл.» в действии 2 выше.</li></ol>	
Все файлы: Вкл.	<p>Защищает все файлы.</p> <ol style="list-style-type: none"><li>1 Используйте [▲] и [▼], чтобы выбрать «Все файлы: Вкл.» и нажмите [SET].</li><li>2 Нажмите [<b>DEL</b>] (Удалить).</li></ol> <p>Чтобы снять защиту со всех файлов, выберите «Все файлы: Выкл.», вместо «Все файлы: Вкл.» в действии 1 выше.</p>	



### ВНИМАНИЕ!

- Обратите внимание, что даже защищенный файл будет удален в случае операции форматирования.

## Изменение размера снимка (Изменить размер)

### Последовательность действий

[**Q**] (ВОСПР.) → Экран снимка → [SET] → Меню → Вкладка «ВОСПР.» → Изменить размер

Размер снимка можно уменьшить и сохранить результат как отдельный снимок. Исходный снимок при этом сохраняется. Изменить размер изображения можно на один из трех размеров: 10M, 6M, VGA.

- Изменение размера снимка формата 3:2 или 16:9 создаст изображение в формате 4:3, оба края изображения будут при этом обрезаны.
- Дата съемки измененной версии снимка будет совпадать с датой съемки исходного снимка.

## Обрезка изображения (обрезка)

### Последовательность действий

[**Q**] (ВОСПР.) → Экран снимка → [SET] → Меню → Вкладка «ВОСПР.» → Обрезка

Снимок можно обрезать, усекая ненужные части и сохраняя результат в отдельном файле. Исходный снимок при этом сохраняется.

Используйте контроллер увеличения, чтобы придать изображению нужный размер, используйте [**▲**], [**▼**], [**◀**] и [**▶**] для показа области изображения, которую следует обрезать, после чего нажмите [SET].

- Обрезка снимка формата 3:2 или 16:9 создаст изображение в формате 4:3.
- Дата съемки обрезанной версии снимка будет совпадать с датой съемки исходного снимка.

Коэффициент  
увеличения

Представляет  
область снимка

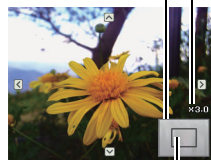

Часть снимка,  
отображаемая в  
настоящий момент



## Добавление аудио к снимку (Голосовая памятька)

### Последовательность действий

[] (ВОСПР.) → Экран снимка → [SET] → Меню → Вкладка «ВОСПР.» → Голосовая памятька

К выполненному снимку можно добавить аудиозапись. Аудиозапись снимка можно переписать в любой момент. К одному снимку может прилагаться до 30 секунд звука.

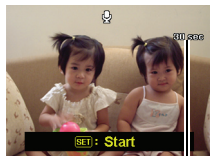

Остающееся время записи

2. Нажмите [SET] снова, чтобы прекратить запись аудио.





- Убедитесь, что во время записи ваши пальцы не закрывают микрофон камеры.
- Хорошее качество съемки невозможно, если камера слишком далеко от того, что снимается.
- Данная камера поддерживает следующие форматы аудиоданных.
  - Формат аудио: расширение WAV.
- Звук нельзя добавлять к защищенным изображениям.
- Для удаления аудиофайла выполните следующую операцию: Голосовая памятька → Удалить → [SET] → [] (Удалить).



### ВНИМАНИЕ!

- Обратите внимание, что невозможно восстановить исходную аудиозапись снимка с аудиозаписью после его удаления или повторного выполнения.

### Для воспроизведения аудиозаписи снимка

1. В режиме используйте [] и [] для прокрутки изображений, пока не отобразится нужный снимок с аудиозаписью. Снимки с аудиозаписью помечены значком .
2. Нажмите кнопку [] (Фильм), чтобы начать воспроизведение.

## Элементы управления воспроизведением записи голоса

Перемотка вперед/перемотка назад	[◀] [▶]
Воспроизведение/пауза	[SET]
Регулировка громкости	Нажмите [▼], затем нажмите [▲] [▼]
Отображение переключения содержимого	[▲] (ОТОБР.)
Остановка воспроизведения	[●] (Фильм)

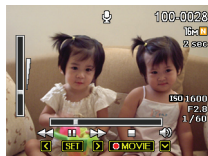

## Копирование файлов (копировать)

### Последовательность действий

[📷] (ВОСПР.) → Экран снимка → [SET] → Меню → Вкладка «ВОСПР.» → Копировать

Файлы можно копировать из встроенной памяти камеры на карту памяти и наоборот.

Копия на карту	Копирует все файлы из встроенной памяти камеры на карту памяти. Этот параметр копирует все файлы во встроенной памяти камеры. Его нельзя использовать для копирования отдельных файлов.
Копировать в камеру	Копирует единственный файл с карты памяти во встроенную память камеры. Файлы копируются в папку во встроенной памяти с наибольшим серийным номером. 1 С помощью кнопок [◀] и [▶] выберите файл, который нужно скопировать. 2 Используйте [▲] и [▼], чтобы выбрать «Копировать», затем нажмите [SET].

### ПРИМЕЧАНИЕ

- Записанные с помощью данной камеры файлы снимков, видео, снимки с аудиозаписями и записи голоса можно копировать.

## Подключение напрямую к PictBridge-совместимому принтеру

Камеру можно подключить напрямую к принтеру, поддерживающему PictBridge и распечатывать изображения не пользуясь компьютером.

- Чтобы настроить камеру перед подключением к принтеру.
- 1.** Включите камеру. Затем нажмите [SET] и выведите меню ЗАП, либо меню ВОСПР..
- 
- 2.** На вкладке «Настройка» выберите «USB» и нажмите [▶].
- 
- 3.** Используйте [▲] и [▼], чтобы выбрать «PTP (PictBridge)», затем нажмите [SET].

- Для выполнения печати

**1.** Включите принтер и вставьте в него бумагу.

**2.** Включите камеру.

Это отобразит экран меню печати.

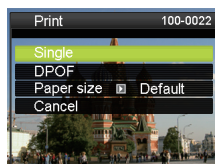

**3.** Используйте [▲] и [▼], чтобы выбрать «Разм. бумаги», затем нажмите [▶].

**4.** Используйте [▲] и [▼] для выбора нужного размера бумаги, затем нажмите [SET].

- Доступны следующие размеры бумаги.  
3,5×5 дюймов, 5×7 дюймов, 4×6 дюймов, A4, 8,5×11 дюймов, Согласно принтеру
- Выбор «Согласно принтеру» означает, что размер бумаги выбирается на принтере.
- Сведения о настройках бумаги см. в документации принтера.

**5.** Используйте [▲] и [▼] для указания нужного параметра печати.

**Каждый** : Распечатывает одно изображение. Выберите этот параметр и нажмите [SET]. С помощью кнопок [◀] и [▶] выберите изображение, которые следует распечатать.

**DPOF** : Печатает несколько изображений. Выберите этот параметр и нажмите [SET]. При выборе этого параметра изображения будут распечатываться в соответствии с настройками DPOF.

- Для включения и выключения установки печати даты, нажмите [●] (Фильм). Впеч. даты будет распечатываться, когда на экране монитора указано «Вкл.».

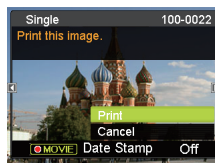

**6.** Используйте [▲] и [▼], чтобы выбрать «Печать», затем нажмите [SET].

Начнется печать и на экране монитора появится сообщение «Занят... Подождите...». Сообщение вскоре исчезнет, даже если печать еще продолжается. Нажатие любой из кнопок камеры приведет к повторному выводу состояния печати. Экран меню печати появится вновь по завершению печати.

- В случае выбора «Каждый», процедуру можно повторить, начиная с действия 5.

**7.** По завершении печати выключите камеру и отсоедините кабель USB от принтера и камеры.

## Использование DPOF для указания изображений, которые следует распечатать и числа копий

- Формат цифровых заданий печати (DPOF)

DPOF – стандарт, позволяющий включить информацию о типе изображений, числе копий и наличии/отсутствии временной метки на карту памяти вместе с изображениями. После настройки параметров карту памяти можно использовать для выполнения печати на домашнем принтере, поддерживающем DPOF, либо обратитесь с ней в службу печати.



- Можно ли будет использовать настройки DPOF для печати зависит от используемого принтера.
- Не все специализированные службы печати поддерживают DPOF.



## Прочие настройки (настройка)

В этом разделе объясняются элементы меню, которые можно использовать для настройки параметров и выполнения других операций как в режиме ЗАП, так и в режиме ВОСПР..

### Настройка параметров звука камеры (звуки)

#### Последовательность действий

[SET] → Меню → Вкладка «Настройка» → Звуки

Запуск	Звук 1 / Звук 2 / Звук 3 / Выкл.
Затвор наполовину хода	Вкл. / Выкл.
Выдержка	
Бип	
 Бип	Указывает громкость звука. Этот параметр также используется в качестве уровня звука при выводе видеосигнала.
 Воспроизведение	Указывает громкость звука для видео и снимков с аудиозаписями. This volume setting is not used during video output (from the USB/AV port).

- Установка уровня громкости на 0 отключает звук.

## Настройка заставки

### Последовательность действий

[SET] → Меню → Вкладка «Настройка» → Заставка

Выберите изображение, которое следует использовать в качестве заставки и выберите «Вкл.».

- Заставка не появляется когда камера включается нажатием [▶] (ВОСПР.).
- В качестве заставки можно указать снимок, либо специальное изображение заставки из встроенной памяти камеры.
- Если заставкой выбрать снимок с аудиозаписью, аудио не будет воспроизводиться при запуске.
- Форматирование встроенной памяти удалит текущую заставку.

## Указание правила генерации серийных номеров имен файлов (Номер файла)

### Последовательность действий

[SET] → Меню → Вкладка «Настройка» → Номер файла

Используйте следующую процедуру для указания правила генерации серийных номеров, используемых в именах файлов.

Продолж.	Указывает камере запоминать последний использованный номер файла. Следующий файл будет пронумерован следующим по порядку числом, даже в случае удаления файлов или загрузки пустой карты памяти. Если вставлена карта памяти и на ней уже есть файлы с именами, числа в которых больше чем самое большое число, запомненное камерой, нумерация новых файлов начнется с самого большого числа в существующих именах файлов плюс 1.
Сброс	Серийные номера начинаются заново с 0001 при каждом удалении всех файлов или замене карты памяти на пустую. Если вставлена карта памяти и на ней уже есть файлы, нумерация новых файлов начнется с самого большого числа в существующих именах файлов плюс 1.

## Настройка параметров всемирного времени (Всемирное время)

### Последовательность действий

[SET] → Меню → Вкладка «Настройка» → Всемирное время

Экран всемирного времени можно использовать для просмотра текущего времени во временных зонах, отличающихся от родной зоны пользователя, когда он в пути и т. п. Поясное время отображает текущее время 162 городов в 32 временных зонах по всему миру.

1. Используйте [▲] и [▼], чтобы выбрать «Место пребывания», затем нажмите [▶].
  - Чтобы изменить географическую область и город, где камера используется обычно, выберите «Дом».

---

2. Используйте [▲] и [▼], чтобы выбрать «Город», затем нажмите [▶].
  - Чтобы перевести «Место пребывания» на летнее время, используйте [▲] и [▼], чтобы выбрать «Лето», затем нажмите «Летнее время». Летнее время используется в некоторых регионах для перевода местного времени вперед на один час в летние месяцы.

---

3. Используйте [▲], [▼], [◀] и [▶] для выбора языка и нажмите [SET].

---

4. Используйте [▲] и [▼] для выбора нужного города и нажмите [SET].

---

5. Нажмите [SET].



### **ВНИМАНИЕ!**

- Перед настройкой параметров всемирного времени убедитесь, что указанный город проживания является местом где вы живете или обычно используете камеру. Если он таковым не является, выберите «Дом» на экране в действии 1 и настройте параметры города проживания, даты и времени должным образом.



## Установка временных меток на снимки (Впеч. даты)

### Последовательность действий

[SET] → Меню → Вкладка «Настройка» → Впеч. даты

Камеру можно настроить на добавление только даты записи либо ее даты и времени в нижний правый угол каждого снимка.

- После того, как информация о дате и времени пропечатана в снимок, ее нельзя изменить или удалить.

Пример: 10 июля 2012, 13:25



Дата	2012/7/10
Дата и время	2012/7/10 13:25
Выкл.	Метки даты и/или времени не ставятся

- Даже если не использовать впеч. даты для добавления даты и/или времени, это можно сделать позже, используя функцию DPOF или какое-нибудь приложение печати.
- Цифровое увеличение отключается, когда включена установка временных меток.
- Печать даты отключается при использовании определенных режимов печати.

## Настройка часов камеры (Настройка)

### Последовательность действий

[SET] → Меню → Вкладка «Настройка» → Настройка

	Изменение числа, на которое указывает курсор
	Перемещение курсора между числами
 (Фильм)	Переключение между 12-часовым и 24-часовым форматами записи времени.

После выполнения нужных настроек даты и времени, нажмите [SET] для их применения.

- Можно указать дату с 2001 по 2049.
- Не забудьте указать свой город проживания перед установкой даты и времени. Если дата и время установлены когда выбран неверный город проживания, даты и время для городов во всех временных зонах будут указываться неправильно.

## Указание формата дат

### Последовательность действий

[SET] → Меню → Вкладка «Настройка» → Формат даты

Можно выбрать три различных стиля записи дат.

Пример: 10 июля 2012

Год/Мес/День	12/7/10
День/Мес/Год	10/7/12
Мес/День/Год	7/10/12

## Указание языка отображения информации (Язык)

### Последовательность действий

[SET] → Меню → Вкладка «Настройка» → Язык

- Укажите нужный язык отображения информации.
- 1 Выберите вкладку справа.
  - 2 Выберите «Язык».
  - 3 Выберите нужный язык.
- Модели камер, продаваемые в определенных регионах, могут не поддерживать выбор языка отображения.

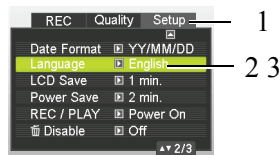

## Настройка параметров спящего режима (ЖК Сохранить)

### Последовательность действий

**[SET] → Меню → Вкладка «Настройка» → ЖК Сохранить**

Данная функция отключает экран монитора, если в течении установленного заранее промежутка времени с камерой не выполнялось никаких операций. Нажмите любую из кнопок, чтобы включить экран монитора снова.

Настройки времени срабатывания: 30 сек., 1 мин., 2 мин., Выкл. (выбор «Выкл.» отключает функцию ЖК Сохранить).

- Функция ЖК Сохранить отключается в любом из следующих случаев:
  - В режиме ВОСПР..
  - Когда камера подключена к компьютеру или иному устройству.
  - Во время слайд-шоу.
  - Когда включено «[\*κ] Трекинг».
  - Во время записи голоса или ее воспроизведения.
  - Во время записи и воспроизведения видео.
- Когда включены и ЖК Сохранить и энергосбережение, энергосбережение имеет приоритет.

## Настройка параметров автовыключения (энергосбер.)

### Последовательность действий

**[SET] → Меню → Вкладка «Настройка» → Энергосбер.**

Данная функция отключает камеру, если в течении установленного заранее промежутка времени с камерой не выполнялось никаких операций.

Настройки времени срабатывания: 1 мин., 2 мин., 5 мин. (всегда 5 мин. в режиме ВОСПР.).

- Функция энергосбережения отключается в любом из следующих случаев:
  - Когда камера подключена к компьютеру или иному устройству.
  - Во время слайд-шоу.
  - Когда включено «[\*κ] Трекинг».
  - Во время записи голоса или ее воспроизведения.
  - Во время записи и воспроизведения видео.

## Настройка параметров [CAM] и [REC] (REC/PLAY)

### Последовательность действий

[SET] → Меню → Вкладка «Настройка» → REC/PLAY.

Вкл. питание	Камера включается любым нажатием [CAM] (ЗАП) или [REC] (ВОСПР.).
Вкл./Выкл. питание	Камера включается или выключается любым нажатием [CAM] (ЗАП) или [REC] (ВОСПР.).
Отключить	Камера не включается и не выключается при нажатии [CAM] (ЗАП) или [REC] (ВОСПР.).

- Если выбрать «Вкл./Выкл. питание», камера будет включаться при нажатии [CAM] (ЗАП) в режиме ЗАП или [REC] (ВОСПР.) в режиме ВОСПР..
- Этот параметр не должен иметь значения «Отключить» при подключении к телевизору для просмотра изображений.

## Отключение удаления файлов ( [TRASH] Отключить )

### Последовательность действий

[SET] → Меню → Вкладка «Настройка» → [TRASH] Отключить

Нажатие [TRASH] (Уладить) не начнет процедуру удаления изображения, когда включено «[TRASH] Отключить».

Выбрав «Вкл.» для «[TRASH] Отключить», можно предотвратить случайное удаление изображений.

- Выполнение операции форматирования сотрет все изображения, даже те, удаление файлов которых отключено («Вкл.» выбрано для «[TRASH] Отключить»).

## Настройка параметров протокола USB (USB)

### Последовательность действий

**[SET] → Меню → Вкладка «Настройка» → USB**

Нижеприведенную процедуру можно использовать для выбора протокола связи USB, используемого при обмене данными с компьютером, принтером или иным внешним устройством.

Mass Storage	Выберите этот параметр при подключении к компьютеру. Если он выбран, компьютер увидит камеру как внешний накопитель. Используйте его для обычной передачи изображений с камеры на компьютер.
PTP (PictBridge)	Выберите этот параметр при подключении к принтеру, поддерживающему PictBridge. Этот параметр упрощает передачу данных изображений на подключенное устройство.

## Выбор формата экрана и системы видеосигнала (ТВ-выход)

### Последовательность действий

**[SET] → Меню → Вкладка «Настройка» → ТВ-выход**

Процедуру в этом разделе можно использовать для выбора NTSC либо PAL в качестве системы видеосигнала. Также можно указать формат экрана как 4:3 или 16:9.

NTSC	Система видео, используемая в Японии, США и других странах.
PAL	Система видео, используемая в Европе и других регионах.
4:3	Обычный формат экрана телевизора.
16:9	Широкоэкранный формат.

- Выберите формат экрана (4:3 или 16:9), соответствующий типу телевизора, который предполагается использовать. Выбор неправильного формата приведет к неверному отображению изображений.
- Настройка системы видеосигнала камеры должна соответствовать системе видеосигнала телевизора или иного устройства видео, иначе изображения не будут отображаться верно.
- Изображения не будут отображаться верно на телевизорах и видеоборудовании, использующем иные системы видео, чем NTSC и PAL.

## Форматирование встроенной памяти или карты памяти (Формат)

### Последовательность действий

**[SET] → Меню → Вкладка «Настройка» → Формат**

Если в камеру вставлена карта памяти, эта операция отформатирует ее. Если нет, будет отформатирована встроенная память.

- Операция форматирования сотрет все содержимое карты памяти или встроенной памяти. Ее нельзя отменить. Перед форматированием убедитесь, что на карте или во встроенной памяти нет никаких нужных данных.
- Форматирование встроенной памяти сотрет следующие данные:
  - Защищенные изображения.
  - Экран запуска.
- Форматирование карты памяти сотрет следующие данные:
  - Защищенные изображения.
- Форматирование сотрет все изображения, даже те, удаление файлов которых отключено («Вкл.» выбрано для «Отключение »).
- Перед началом форматирования, убедитесь что у батареи камеры хватает заряда. Если камера отключится в процессе форматирования, форматирование может быть выполнено неверно и привести к нарушению нормальной работы камеры.
- Никогда не открывайте крышку батареи во время форматирования. Это может привести к нарушению нормальной работы камеры.

## Сброс камеры к заводским настройкам по умолчанию (сброс)

### Последовательность действий

**[SET] → Меню → Вкладка «Настройка» → Сброс**

Приведенные ниже настройки не сбрасываются.

Настройки часов и всемирного времени, формат даты, язык экрана, система видеосигнала.

## Меры предосторожности при работе с батареями

- Предосторожности в ходе использования
- В условиях холода батарея всегда работает меньше, чем при нормальных температурах. Это обусловлено характеристиками батареи, а не камеры.
- Заряжайте батарею в месте, где температура составляет от 5°C до 35°C (от 41°F до 95°F). Вне этого диапазона температур зарядка может занять дольше обычного или даже не произойти.
- Не удаляйте внешнюю маркировку батареи.
- Если после полной зарядки батарея работает очень недолго, это, вероятно, значит, что срок службы батареи подошел к концу. Замените батарею на новую.
- Предосторожности при хранении
- Длительное хранение батареи в заряженном виде может привести к ухудшению ее характеристик. Если батарею не предполагается использовать в течении некоторого времени, полностью используйте ее заряд, прежде чем отложить ее.
- Всегда извлекайте батарею из камеры, когда камеры не используется. Батарея, оставленная в камере, может разрядиться и при необходимости использовать камеру, на ее перезарядку уйдет время.
- Храните батареи в сухом, прохладном (20°C (68°F) или менее) месте.
- Чтобы предотвратить чрезмерную разрядку неиспользуемой батареи, полностью заряжайте ее, вставляйте в камеру и затем полностью используйте ее заряд примерно раз в шесть месяцев.

### Устранение неполадок и информация о технической поддержке.

Если фотоаппарат не работает надлежащим образом, ознакомьтесь с наиболее часто встречающимися проблемами и способами их решения, перечисленными ниже. Если неполадки не удастся устранить, обратитесь в ближайший сервисный центр или центр технической поддержки.

Неполадка	Причина	Решение
Фотоаппарат не включается.	Батарея отсутствует или установлена неправильно.	Вставьте батарею, соблюдая полярность.
	Батарея разряжена.	Замените батарейку.
Быстро расходуется заряд батареи.	Очень низкая температура окружающего воздуха.	--
	Съемка часто выполняется в темных местах, где необходима вспышка.	--

Неполадка	Причина	Решение
Батарея или фотоаппарат нагревается.	Фотоаппарат или вспышка использовалась в течение длительного периода времени.	--
Вспышка не срабатывает или не заряжена.	Фотовспышка фотоаппарата отключена.	Установите автоматический режим вспышки.
	Освещение достаточное.	--
Вспышка сработала, но изображение получилось темным.	Расстояние до объекта больше эффективного расстояния действия вспышки.	Подойдите ближе к объекту и выполните съемку.
Объект слишком яркий или слишком темный.	Излишняя или недостаточная экспозиция.	Сбросьте поправку экспозиции.
Невозможно отформатировать карту памяти.	Карта памяти защищена от записи.	Снимите защиту от записи.
	Закончился срок службы карты.	Установите новую карту памяти.
Невозможно загрузить изображения с фотоаппарата на компьютер.	Недостаточно свободного места на жестком диске компьютера.	Проверьте, есть ли на жестком диске пространство для работы Windows, и есть ли свободное место на диске для загрузки файлов с изображениями, равное, как минимум, объему карты памяти в фотоаппарате.
	Фотоаппарат не подключен к источнику питания.	Замените батарейку.



Неполадка	Причина	Решение
Фотоаппарат не снимает даже при нажатии кнопки спуска затвора.	Низкий заряд батареи.	Замените батарейку.
	Фотоаппарат работает не в режиме съемки.	Переключите камеру в режим съемки.
	Кнопка спуска затвора была нажата неполностью.	Нажмите кнопку спуска затвора до упора.
	Во встроенной памяти или на карте памяти нет свободного пространства.	Вставьте новую карту или удалите ненужные файлы.
	Заряжается вспышка.	Дождитесь, когда на экране перестанет мигать значок режима вспышки.
	Фотоаппарат не распознает карту памяти.	Отформатируйте карту памяти перед ее первым использованием или использованием с другим фотоаппаратом.
PictBridge-совместимый принтер не печатает фотографии с фотоаппарата.	Фотоаппарат подключен к принтеру в отключенном состоянии.	Подключите фотоаппарат к принтеру, включите его, а затем выберите опцию <b>Принтер</b> .

### Техническая поддержка

Для получения технической поддержки, бесплатных обновлений драйвера, информации о продуктах и новостей посетите веб-сайт по адресу:

<http://www.BenQ.com>

## Технические характеристики

Датчик	Sony, 14,1 Мпикс, 1/2.3 дюйма, ПЗС
Увеличение	Оптическое: 12.5X Цифровое: До 4X (предварительный просмотр) / до 8X (воспроизведение)
Объектив	f = 4,24 (W) ~ 53 (T) мм F/3,0 (W) ~ 5,9 (T) f = 24 мм ~ 300 мм, эквивалент 35 мм
Диапазон фокусировки	Обычная: W = от 5 см до бесконечности, T = от 90 см до бесконечности Супер-Макро: 1 см
ЖК-экран	2,7-дюймовый ЖК-экран с разрешением 230 тыс. пикселей
Разрешение изображения	<ul style="list-style-type: none"> <li>• 14 мегапикселей (4320 x 3240)</li> <li>• 3:2 (4320 x 2880)</li> <li>• 16:9 (4320 x 2432)</li> <li>• 10M (3648 x 2736)</li> <li>• 6M (2816 x 2112)</li> <li>• 3M (2048 x 1536)</li> <li>• VGA (640x480)</li> </ul>
Режим видеосъемки	HD 720p (1280 x 720), VGA (640 x 480), 30 кадров/сек. Непрерывная съемка со звуком
Скорость срабатывания затвора	1/2000 ~ 1/2 сек. (фейерверк 2 сек.; Ночь 1/2000 ~ 4 сек.)
Бал. белого	Авто, Дневн.свет, Облачно, Иск.освещ., Люминесц. 1, Люминесц. 2, Настройка
Экспозиция	-2 ~ +2 EV (с шагом 0,3 EV)
Чувствительность ISO	Авто / 64 / 100 / 200 / 400 / 800 / 1600
Вспышка	Автовспышка / Принуд.откл. / Принуд. вкл. / Исправ. красных глаз
Режим драйва	10 сек. / 2 сек. / x3 / Выкл.
Источник питания	Прибл. 200 снимков на основе измерений CIPA при использовании литиево-ионной батареи из комплекта поставки

Тип памяти	Встроенная, около 13,6 МБ Карты памяти SD (до 4 ГБ) / SDHC (до 32 ГБ) / SDXC (до 64 ГБ)
Формат файлов	Неподвижное изображение: JPEG (совместим с EXIF 2.2); совместим с DCF Видео: MJPEG Звук: WAV
Габариты и вес	103,2 x 58,5 x 21,2 мм 160 г (без батарейки и карты памяти SD)
Интерфейс	Цифровой выход: Совместим с USB 2.0 Аудио-/видеовыход (NTSC/PAL) Совместим с PictBridge
Принадлежности	Кабель USB / программное обеспечение и руководство пользователя на компакт-диске / краткое руководство / ремень / сумка / литиево-ионная батарея / адаптер переменного тока  Перечень доступных комплектующих зависит от отгрузки конкретных деталей и может отличаться от приведенного выше списка.

Вся информация, внешний вид и технические характеристики могут быть изменены без предварительного уведомления.